



URZĄD PATENTOWY RZECZYPOSPOLITEJ POLSKIEJ

WIADOMOŚCI

Urzędu
Patentowego

1

ISSN - 0043 - 5201 • Cena 20,00 zł • Warszawa

Styczeń 2009

SPIS TREŚCI

CZĘŚĆ II
OGŁOSZENIA O UDZIELONYCH PRAWACH

A. Wynalazki	
1. Udzielone patenty (od nr 200 397 do nr 200 744)	2
2. Tłumaczenia patentów europejskich	35
3. Decyzje o odmowie udzielenia patentu (wydane po ogłoszeniu o zgłoszeniu)	38
4. Decyzje o umorzeniu postępowania (wydane po ogłoszeniu o zgłoszeniu)	39
5. Decyzje stwierdzające wygaśnięcie decyzji o udzieleniu patentu	40
6. Wpisy i zmiany w rejestrze patentowym (nieuwzględnione w innych samodzielnych ogłoszeniach)	40
7. Decyzje o wygaśnięciu patentu	42
B. Wzory użytkowe	
8. Udzielone prawa ochronne (od nr 64 215 do nr 64 258)	43
9. Decyzje o odmowie udzielenia prawa ochronnego (wydane po ogłoszeniu o zgłoszeniu)	46
10. Decyzje o umorzeniu postępowania (wydane po ogłoszeniu o zgłoszeniu)	46
11. Decyzje stwierdzające wygaśnięcie decyzji o udzieleniu prawa ochronnego	46
12. Wpisy i zmiany w rejestrze praw ochronnych (nieuwzględnione w innych samodzielnych ogłoszeniach)	46
13. Decyzje o wygaśnięciu prawa ochronnego	47
C. Wzory przemysłowe	
14. Rejestracja (od nr 13 457 do nr 13 550)	48
15. Wpisy i zmiany w rejestrze wzorów przemysłowych (nieuwzględnione w innych samodzielnych ogłoszeniach)	61
16. Decyzje stwierdzające wygaśnięcie decyzji o udzieleniu prawa z rejestracji	61
17. Decyzje o wygaśnięciu prawa z rejestracji	61
D. Znaki towarowe	
18. Udzielone prawa ochronne na znaki towarowe (od nr 207 461 do nr 208 900 i od nr 211 971 do nr 211 977)	62
19. Decyzje o odmowie udzielenia prawa ochronnego (wydane po ogłoszeniu o zgłoszeniu)	316
20. Decyzje o umorzeniu postępowania (wydane po ogłoszeniu o zgłoszeniu)	316
21. Decyzje stwierdzające wygaśnięcie decyzji o udzieleniu prawa ochronnego	317
22. Wpisy i zmiany w rejestrze znaków towarowych (nieuwzględnione w innych samodzielnych ogłoszeniach)	319
23. Decyzje o wygaśnięciu prawa ochronnego	351
24. Decyzje o zmianie lub uchyleniu decyzji (opublikowanych w Wiadomościach Urzędu Patentowego)	352
25. Rejestracja międzynarodowa uznana w Polsce	352
26. Rejestracja międzynarodowa, w której wydano decyzję o definitywnej odmowie uznania ochrony w Polsce	369
G. Sprostowania opisów patentowych i opisów ochronnych	
27. Opisy patentowe	374
H. Ogłoszenia	
28. Oświadczenia o gotowości udzielenia licencji (licencja otwarta) - patenty, prawa ochronne	376

Część III
INFORMACJE

Orzecznictwo i wyjaśnienia

Ustawodawstwo zagraniczne. Statystyka. Informacje

Korekta

(ogłoszeń zamieszczonych w Wiadomościach Urzędu Patentowego)

WYDAWNICTWO URZĘDU PATENTOWEGO RZECZYPOSPOLITEJ POLSKIEJ
 Redakcja i administracja: Urząd Patentowy RP, Al. Niepodległości 188, skr. poczt. 203, 00-950 Warszawa
 tel. (0 22) 579 04 53

Informacja o cenach i warunkach prenumeraty na 2009 r. - dla czasopisma: WIADOMOŚCI URZĘDU PATENTOWEGO

Warunki prenumeraty:

1. Cena prenumeraty na 2009 r. wynosi 240,00 zł.

2. Wpłaty i zamówienia na prenumeratę przyjmuje Urząd Patentowy RP, 00-950 Warszawa, Al. Niepodległości 188/192 w pok. 22 w godz. 8³⁰ - 15³⁰ lub na konto NBP O/O Warszawa Nr 93101010100025832231000000.

Egzemplarze archiwalne można nabyć w Urzędzie Patentowym RP, Al. Niepodległości 188, skr. poczt. 203, 00-950 Warszawa w Wydziale Rozpowszechniania Wydawnictw UP - telefon (0 22) 579 01 07, (0 22) 579 02 24.

Cena 20,00 zł.

Urząd Patentowy RP. Zam. 69/2009. Nakład 255 egz. Obj. ark. druk. 47,00.



WIADOMOŚCI

URZĘDU PATENTOWEGO RP

Warszawa, 2009 01 30

Nr 1

Poz. 1 - 28

CZĘŚĆ II

OGŁOSZENIA O UDZIELONYCH PRAWACH

Cyfrowe kody identyfikujące (według normy WIPO ST. 9), które poprzedzają informacje o udzielonych patentach oraz prawach ochronnych oznaczają:

- (11) – numer patentu lub prawa ochronnego
- (21) – numer zgłoszenia wynalazku lub wzoru użytkowego
- (22) – data zgłoszenia wynalazku lub wzoru użytkowego
- (23) – data pierwszeństwa z wystawienia wynalazku lub wzoru użytkowego na wystawie i nazwa wystawy
- (30) – dane dotyczące pierwszeństwa konwencyjnego (numer zgłoszenia priorytetowego, data wniesienia zgłoszenia priorytetowego, kod kraju)
- (41) – data ogłoszenia o zgłoszeniu wynalazku lub wzoru użytkowego
- (51) – symbol Międzynarodowej Klasyfikacji Patentowej
- (54) – tytuł wynalazku lub wzoru użytkowego
- (61) – numer patentu głównego
- (62) – numer zgłoszenia macierzystego (pod którym dane zgłoszenie było ogłoszone)
- (68) – numer patentu podstawowego dla dodatkowego prawa ochronnego
- (72) – nazwisko i imię twórcy wynalazku lub wzoru użytkowego
- (73) – nazwisko i imię lub nazwa uprawnionego z patentu lub prawa ochronnego oraz miejsce zamieszkania lub siedziba i w nawiasie kod kraju
- (76) – nazwisko i imię twórcy i jednocześnie uprawnionego z patentu lub prawa ochronnego oraz miejsce zamieszkania lub siedziba i w nawiasie kod kraju
- (86) – data i numer zgłoszenia międzynarodowego
- (87) – data i numer publikacji zgłoszenia międzynarodowego
- (93) – numer i data pierwszego zezwolenia na wprowadzenie na rynek produktu objętego dodatkowym prawem ochronnym oraz wskazanie organu, który zezwolenie wydał
- (94) – data, od której powstaje i czas trwania dodatkowego prawa ochronnego
- (95) – oznaczenie produktu opisanego w zezwoleniu na wprowadzenie na rynek produktu objętego dodatkowym prawem ochronnym
- (97) – data i numer publikacji patentu europejskiego

Przed cyfrowym kodem identyfikującym (11) lub przed numerem patentu lub prawa ochronnego umieszczone są literowo-cyfrowe kody identyfikujące (kod rodzaju dokumentu), zgodnie z przyjętymi symbolami (wg normy WIPO ST. 16):

- | | |
|---|--------|
| Patent | – (B1) |
| Patent dodatkowy do patentu | – (B3) |
| Prawo ochronne | – (Y1) |
| Tłumaczenie na język polski patentu europejskiego | – (T3) |
| Poprawione tłumaczenie patentu europejskiego | – (T4) |
| Zmienione po sprzeciwie tłumaczenie patentu europejskiego | – (T5) |
| Tłumaczenie patentu europejskiego ograniczonego przez uprawnionego zgodnie z art. 105a Konwencji o patencie europejskim | – (T6) |

A. WYNAŁAZKI

1

UDZIELONE PATENTY

(od nr 200 397 do nr 200 744)

B1 (11) **200742** (41) 2004 10 18

(51) **A01F 29/00** (2006.01)

A01F 29/02 (2006.01)

(21) 359534 (22) 2003 04 04

(72) Joński Jan

(73) INVENTOR Joński Jan, Jońska Maria, Mokobody (PL)

(54) Rozdrabniacz, zwłaszcza do sianokiszzonek

B1 (11) **200529** (41) 2004 08 09

(51) **A01K 15/02** (2006.01)

(21) 358613 (22) 2000 09 01

(30) 00 0001863 2000 06 22 TR

00 0002265 2000 08 02 TR

(86) 2000 09 01 PCT/TR00/00048

(87) 2001 12 27 WO01/97606, PCT Gazette nr 52/01

(76) Kurt Mehmet, Adana (TR)

(54) Układ i sposób do automatycznego treningu koni

B1 (11) **200410** (41) 2002 02 11

(51) **A01N 25/28** (2006.01)

A01N 43/30 (2006.01)

A01N 43/40 (2006.01)

(21) 346423 (22) 1999 08 24

(30) 98 19840583 1998 09 05 DE

(86) 1999 08 24 PCT/EP99/06200

(87) 2000 03 16 WO00/13504, PCT Gazette nr 11/00

(72) Wolf Hilmar, Weissmüller Joachim, Cianciulli Teller Maria Giuliana

(73) BAYER AKTIENGESELLSCHAFT, Leverkusen (DE)

(54) Preparaty mikrokapsułkowe, sposób wytwarzania tych preparatów i ich zastosowanie

B1 (11) **200651** (41) 2004 01 12

(51) **A01N 43/653** (2006.01)

A01N 25/32 (2006.01)

A01P 13/02 (2006.01)

(21) 354449 (22) 2000 09 18

(30) 99 19946855 1999 09 30 DE

99 19962017 1999 12 22 DE

(86) 2000 09 18 PCT/EP00/09089

(87) 2001 04 05 WO01/22819, PCT Gazette nr 14/01

(72) Feucht Dieter, Drewes Mark Wilhelm, Dahmen Peter, Krauskopf Birgit, Kremer Mathias, Pontzen Rolf, Wellmann Arndt, Haas Wilhelm

(73) BAYER AKTIENGESELLSCHAFT, Leverkusen (DE)

(54) Selektywny środek chwastobójczy i jego zastosowanie

B1 (11) **200668** (41) 2004 05 17

(51) **A01N 47/12** (2006.01)

A01N 47/34 (2006.01)

A01N 43/653 (2006.01)

A01N 59/20 (2006.01)

A01P 3/00 (2006.01)

(21) 355756 (22) 2000 11 30

(30) 99 19959947 1999 12 13 DE

00 10021412 2000 05 03 DE

(86) 2000 11 30 PCT/EP00/11989

(87) 2001 06 21 WO01/44215, PCT Gazette nr 25/01

(72) Wachendorff-Neumann Ulrike, Gayer Herbert, Heinemann Ulrich, Seitz Thomas, Krüger Bernd-Wieland, Krämer Wolfgang, Assmann Lutz

(73) BAYER AKTIENGESELLSCHAFT, Leverkusen (DE)

(54) Kombinacje substancji aktywnych, zastosowanie tych kombinacji i sposób wytwarzania środków grzybobójczych

B1 (11) **200541** (41) 2004 11 02

(51) **A01N 47/36** (2006.01)

A01N 13/02 (2006.01)

A01N 25/32 (2006.01)

(21) 362853 (22) 2000 08 16

(30) 99 19940860 1999 08 27 DE

(86) 2000 08 16 PCT/EP00/07982

(87) 2001 03 08 WO01/15533, PCT Gazette nr 10/01

(72) Feucht Dieter, Dahmen Peter, Drewes Mark-Wilhelm, Krauskopf Birgit, Kremer Mathias, Pontzen Rolf, Santel Hans-Joachim, Wellmann Arndt, Kluth Joachim, Müller Klaus-Helmut

(73) BAYER AKTIENGESELLSCHAFT, Leverkusen (DE)

(54) Selektywny środek chwastobójczy, zastosowanie selektywnego środka, sposób zwalczania chwastów i sposób wytwarzania środka chwastobójczego

B1 (11) **200653** (41) 2004 12 27

(51) **A01N 59/00** (2006.01)

A01N 25/04 (2006.01)

A01N 25/22 (2006.01)

A01P 1/00 (2006.01)

(21) 365055 (22) 2001 07 30

(30) 00 1015856 2000 08 02 NL

(86) 2001 07 30 PCT/NL01/00584

(87) 2002 02 07 WO02/09521, PCT Gazette nr 06/02

(72) Ruitter David

(73) UNIPROX B.V., Mijdrecht (NL)

(54) Sposób wytwarzania koncentratu kompozycji i koncentrat

B1 (11) **200683** (41) 2003 09 08

(51) **A23C 19/16** (2006.01)

C11C 3/00 (2006.01)

(21) 352679 (22) 2000 06 22

(30) 99 9909462 1999 07 21 FR

(86) 2000 06 22 PCT/FR00/01742

(87) 2001 01 25 WO01/05240, PCT Gazette nr 04/01

(72) Chassagne Marie-Helene, Imbert Annie, Graille Jean, Pina Michel, Laurent Serge

(73) FROMAGERIES BEL, Paris (FR)

(54) Sposób nakładania otoczki na sery, kompozycja otoczki na sery, sposób przygotowywania kompozycji otoczki na sery oraz zastosowanie kompozycji do powlekania sera

B1 (11) **200545** (41) 2004 11 15
 (51) **A23D 7/00** (2006.01)
 (21) 363308 (22) 2001 10 22
 (30) 00 00204120 2000 11 21 EP
 01 01201916 2001 05 21 EP
 (86) 2001 10 22 PCT/EP01/12272
 (87) 2002 05 30 WO02/41698, PCT Gazette nr 22/02
 (72) Floeter Eckhard, Oosten Van Cornelis Willem, Stellema Cornelis Sjouke, Hendrickx Henricus Arnoldus
 (73) UNILEVER N.V., Rotterdam (NL)
 (54) Jadalny produkt do smarowania pieczywa oraz sposób jego wytwarzania

B1 (11) **200535** (41) 2004 06 28
 (51) **A23J 1/20** (2006.01)
A23J 3/26 (2006.01)
 (21) 356606 (22) 2001 01 16
 (30) 00 0000604 2000 01 18 FR
 (86) 2001 01 16 PCT/FR01/00133
 (87) 2001 07 26 WO01/52666, PCT Gazette nr 30/01
 (72) Asensio Luis, Bouvier Jean-Marie, Bruyas Laurent, Durand Daniel
 (73) CLEXTRAL, Firminy (FR)
 (54) Urządzenie do wytwarzania ciągłego kazeinianu

B1 (11) **200549** (41) 2003 12 29
 (51) **A23K 1/16** (2006.01)
A61K 35/74 (2006.01)
 (21) 354667 (22) 2002 06 21
 (72) Bardowski Jacek, Domań Monika, Targoński Zdzisław, Waśko Adam, Renault Perre, Mondoloni Jamila
 (73) Polska Akademia Nauk, Instytut Biochemii i Biofizyki, Warszawa (PL)
 (54) Preparat probiotyczny dla zwierząt roślinożernych

B1 (11) **200512** (41) 2004 08 09
 (51) **A23L 1/22** (2006.01)
 (21) 358089 (22) 2001 02 22
 (30) 00 10008156 2000 02 23 DE
 (86) 2001 02 22 PCT/EP01/02005
 (87) 2001 08 30 WO01/62107, PCT Gazette nr 35/01
 (72) Vicomte van Aefferden Baudouin, Hermey Dietmar, Fuchs Dieter
 (73) FUCHS GMBH & CO., Melle (DE)
 (54) Sposób przyprawiania produktów spożywczych

B1 (11) **200589** (41) 2005 03 21
 (51) **A24D 3/12** (2006.01)
 (21) 368136 (22) 2002 07 30
 (30) 01 60309388 2001 08 01 US
 01 60309435 2001 08 01 US
 01 11841 2001 10 30 US
 (86) 2002 07 30 PCT/US02/24240
 (87) 2003 02 27 WO03/15544, PCT Gazette nr 09/03
 (72) Figlar James N., Tucker Brian E., St. Charles F. Kelley
 (73) BROWN & WILLIAMSON HOLDINGS, INC., Wilmington (US)
 (54) Filtr papierosowy

B1 (11) **200494** (41) 2005 10 31
 (51) **A46B 9/04** (2006.01)
 (21) 374468 (22) 2003 08 25
 (30) 02 02079168 2002 09 20 EP
 (86) 2003 08 25 PCT/EP03/09558
 (87) 2004 04 01 WO04/026075, PCT Gazette nr 14/04
 (72) Davies Richard Huw, Neri Luca
 (73) UNILEVER N.V., Rotterdam (NL)
 (54) Szczoteczka do zębów i jej zastosowanie

B1 (11) **200566** (41) 2004 09 06
 (51) **A46B 9/04** (2006.01)
 (21) 360355 (22) 2001 05 10
 (30) 00 576590 2000 05 22 US
 (86) 2001 05 10 PCT/US01/15028
 (87) 2001 11 29 WO01/89344, PCT Gazette nr 48/01
 (72) Claire Karen, Masterman Thomas Craig, Bredall William A., Schreck James
 (73) GILLETTE CANADA COMPANY, Mississauga (CA)
 (54) Szczoteczka do zębów

B1 (11) **200570** (41) 2005 01 10
 (51) **A47J 27/08** (2006.01)
 (21) 365539 (22) 2002 08 09
 (30) 01 20113356 2001 08 10 DE
 (86) 2002 08 09 PCT/EP02/08946
 (87) 2003 02 27 WO03/15594, PCT Gazette nr 09/03
 (72) Schultz Horst
 (73) ARACARIA B.V, Amsterdam (NL)
 (54) Urządzenie zamykające dla zbiornika

B1 (11) **200456** (41) 2005 03 07
 (51) **A47K 10/42** (2006.01)
B65D 75/58 (2006.01)
B65D 83/08 (2006.01)
 (21) 367892 (22) 2002 10 17
 (30) 01 10153426 2001 10 30 DE
 (86) 2002 10 17 PCT/EP02/11606
 (87) 2003 05 08 WO03/037746, PCT Gazette nr 19/03
 (72) Mangold Rainer, Römpf Angela
 (73) PAUL HARTMANN AG, Heidenheim (DE)
 (54) Opakowanie nawilżonych chusteczek albo nawilżonych płatków kosmetycznych

B1 (11) **200415** (41) 2001 09 10
 (51) **A61F 7/00** (2006.01)
A61B 18/02 (2006.01)
 (21) 338814 (22) 2000 03 02
 (76) Zagrobelny Zdzisław, Wrocław (PL); Stręk Wiesław, Kępno (PL); Raczkowski Zbigniew, Wrocław (PL)
 (54) Komora kriogeniczna oraz wielowarstwowa ściana komory kriogenicznej

B1 (11) **200700** (41) 2004 09 06
 (51) **A61K 31/137** (2006.01)
A61K 31/496 (2006.01)
A61P 31/10 (2006.01)
 (21) 359705 (22) 2001 02 28
 (30) 00 10011081 2000 03 09 DE
 (86) 2001 02 28 PCT/EP01/02236
 (87) 2001 09 13 WO01/66145, PCT Gazette nr 37/01
 (72) Bohn Manfred, Kraemer Karl Theodor
 (73) SANOFI-AVENTIS DEUTSCHLAND GmbH, Frankfurt nad Menem (DE)
 (54) Preparat wieloskładnikowy, zastosowanie preparatu do wytwarzania kompozycji farmaceutycznej do profilaktyki lub leczenia grzybic paznokci stóp i palców lub do wytwarzania miejscowej kompozycji do profilaktyki lub leczenia grzybic paznokci stóp i palców oraz zastosowanie preparatu w kosmetyce

B1 (11) **200514** (41) 2000 06 19
 (51) **A61K 31/155** (2006.01)
A61K 47/26 (2006.01)
A61K 31/365 (2006.01)
A61K 31/366 (2006.01)
A61P 31/02 (2006.01)
 (21) 337107 (22) 1999 12 10

(30) 98 19857151 1998 12 11 DE
(72) Werle Peter, Merz Friedhelm, Jorgensen Judith N., Trageser Martin
(73) DEGUSSA AG, Düsseldorf (DE)
(54) Preparaty chloroheksydyny

B1 (11) **200525** (41) 2003 12 29

(51) **A61K 31/197** (2006.01)

A61P 25/32 (2006.01)

(21) 354083 (22) 2000 10 05
(30) 99MI 2107 1999 10 08 IT
(86) 2000 10 05 PCT/EP00/09750
(87) 2001 04 19 WO01/26638, PCT Gazette nr 16/01
(72) Gessa Gian Luigi, Colombo Giancarlo, Addolorato Giovanni
(73) NEUROSCIENZE S.C. A R.L., Cagliari (IT)
(54) Zastosowanie baklofenu do wytwarzania leku

B1 (11) **200679** (41) 2004 07 26

(51) **A61K 31/4045** (2006.01)

A61K 31/422 (2006.01)

A61P 25/06 (2006.01)

(21) 357597 (22) 2000 11 28
(30) 99 9928578 1999 12 03 GB
(86) 2000 11 28 PCT/GB00/04528
(87) 2001 06 07 WO01/39772, PCT Gazette nr 23/01
(72) Dearn Alan Roy, Williamson Sarah Louise, Summers Simon John, Coomber Trevor John
(73) ASTRAZENECA AB, Sodertalje (SE)
(54) Preparat farmaceutyczny zolmitryptanu i zastosowanie zolmitryptanu

B1 (11) **200503** (41) 2004 09 06

(51) **A61K 31/409** (2006.01)

A61K 31/704 (2006.01)

A61K 31/4745 (2006.01)

A61P 35/00 (2006.01)

(21) 360297 (22) 2001 06 20
(30) 00 0015444 2000 06 23 GB
(86) 2001 06 20 PCT/EP01/07059
(87) 2001 12 27 WO01/97789, PCT Gazette nr 52/01
(72) Geroni Maria Cristina Rosa, Cozzi Paolo, Beria Italo
(73) NERVIANO MEDICAL SCIENCES S.r.l., Nerviano (IT)
(54) Kompozycja farmaceutyczna zawierająca pochodną dystamycyny, produkt zawierający pochodną dystamycyny oraz zastosowanie pochodnej dystamycyny

B1 (11) **200504** (41) 2004 11 29

(51) **A61K 31/409** (2006.01)

A61K 31/7072 (2006.01)

A61K 31/337 (2006.01)

A61P 35/00 (2006.01)

(21) 363696 (22) 2001 06 20
(30) 00 0015446 2000 06 23 GB
(86) 2001 06 20 PCT/EP01/07060
(87) 2001 12 27 WO01/97618, PCT Gazette nr 52/01
(72) Geroni Maria Cristina Rosa, Cozzi Paolo, Beria Italo
(73) NERVIANO MEDICAL SCIENCES S.r.l., Nerviano (IT)
(54) Kompozycja farmaceutyczna zawierająca pochodną dystamycyny, produkt zawierający pochodną dystamycyny oraz zastosowanie pochodnej dystamycyny

B1 (11) **200537** (41) 2004 11 29

(51) **A61K 31/4375** (2006.01)

A61P 25/18 (2006.01)

(21) 363869 (22) 2001 06 12
(30) 00 185814 2000 06 21 JP
(86) 2001 06 12 PCT/JP01/04934

(87) 2001 12 27 WO01/98300, PCT Gazette nr 52/01
(72) Furukawa Kiyoshi, Kurumiya Satoshi, Okimoto Kazuo, Ohno Kazunori
(73) DAINIPPON SUMITOMO PHARMA CO., LTD., Osaka (JP)
(54) Środek leczniczy do zapobiegania i leczenia schizofrenii oraz zastosowanie

B1 (11) **200490** (41) 2003 08 25

(51) **A61K 31/496** (2006.01)

A61P 25/18 (2006.01)

(62) 352373
(21) 383006 (22) 2000 05 16
(30) 99 99109295 1999 05 27 EP
(86) 2000 05 16 PCT/EP00/04376
(87) 2000 12 07 WO00/72832, PCT Gazette nr 49/00
(72) Bartoszyk Gerd, Seyfried Christoph, van Amsterdam Christoph, Böttcher Henning, Sedman Ewen
(73) MERCK PATENT GmbH, Darmstadt (DE)
(54) Nowe zastosowanie 1-[4-(5-cyanoindol-3-ilo)butylo]-4-(2-karbam oilobenzofuran-5-ylo)piperazyny oraz jej fizjologicznie tolerowanych soli

B1 (11) **200698** (41) 2004 08 23

(51) **A61K 31/56** (2006.01)

A61P 25/00 (2006.01)

(21) 359105 (22) 2001 06 29
(30) 00 0016027 2000 06 29 GB
(86) 2001 06 29 PCT/GB01/02929
(87) 2002 01 03 WO02/00224, PCT Gazette nr 01/02
(72) Wülfert Ernst, Pringle Ashley Ker, Sundstrom Lars Eric
(73) HUNTER-FLEMING LIMITED, Shaftesbury (GB)
(54) Zastosowanie pochodnych 7 β -hydroksysteroidu do wytwarzania leku do ochrony przed uszkodzeniem neuronów

B1 (11) **200699** (41) 2004 08 23

(51) **A61K 31/5685** (2006.01)

A61P 25/00 (2006.01)

(21) 359108 (22) 2001 06 29
(30) 00 0016022 2000 06 29 GB
(86) 2001 06 29 PCT/GB01/02937
(87) 2002 01 03 WO02/00225, PCT Gazette nr 01/02
(72) Pringle Ashley Ker, Sundstrom Lars Eric, Wülfert Ernst
(73) HUNTER-FLEMING LIMITED, Shaftesbury (GB)
(54) Zastosowanie 7-hydroksyepiandrosteronu

B1 (11) **200402** (41) 2004 09 06

(51) **A61K 31/734** (2006.01)

A61P 1/04 (2006.01)

(21) 360122 (22) 2001 03 09
(30) 00 0005743 2000 03 10 GB
(86) 2001 03 09 PCT/GB01/01026
(87) 2001 09 13 WO01/66119, PCT Gazette nr 37/01
(72) Dettmar Peter William, Jolliffe Ian Gordon, Hampson Frank Chadwick, Ross Peter Edward, Onsoyen Edvar, McPherson Paul Murray, Pignatelli Massimo, Del Buono Raffaele
(73) RECKITT BENCKISER HEALTHCARE (UK) LIMITED, Slough (GB)
(54) Kompozycje farmaceutyczne zawierające alginiany do stosowania w leczeniu komórek błon śluzowych, ich zastosowanie oraz sposób ich wytwarzania

B1 (11) **200515** (41) 2001 01 15

(51) **A61K 38/02** (2006.01)

A61K 38/48 (2006.01)

C12N 15/00 (2006.01)

C12N 9/64 (2006.01)

C12P 21/00 (2006.01)

(21) 340096 (22) 1998 10 14

- (30) 97 60062549 1997 10 20 US
97 60064765 1997 11 07 US
(86) 1998 10 14 PCT/US98/21723
(87) 1999 04 29 WO99/20293, PCT Gazette nr 17/99
(72) Grinnell Brian William, Hartman Daniel Lawrence,
Yan Sau-Chi Betty
(73) ELI LILLY AND COMPANY, Indianapolis (US)
(54) Zastosowanie aktywowanego białka C

B1 (11) **200744** (41) 2004 11 02

(51) **A61K 38/02** (2006.01)

A61K 38/08 (2006.01)

C07K 2/00 (2006.01)

C07K 7/06 (2006.01)

- (21) 362598 (22) 1998 09 28
(30) 97 940093 1997 09 29 US
(86) 1998 09 28 PCT/US98/20328
(87) 1999 04 08 WO99/16408, PCT Gazette nr 14/99
(76) Dasseux Jean-Louis, Bloomington (US); Sekul Renate, Ladenburg (DE); Buttner Klaus, Epfenbach (DE); Cornut Isabelle, Edingen-Neckarhausen (DE); Metz Gunther, Edingen-Neckarhausen (DE)
(54) Agonista apolipoproteiny ApoA-I, multimeryczny agonista ApoA-I, kompleks agonista ApoA-I-lipid, kompozycja farmaceutyczna i zastosowanie agonisty ApoA-I

B1 (11) **200397** (41) 2004 10 04

(51) **A61K 38/09** (2006.01)

A61P 15/08 (2006.01)

- (21) 361858 (22) 2001 10 05
(30) 00 10050831 2000 10 05 DE
(86) 2001 10 05 PCT/DE01/03870
(87) 2002 04 11 WO02/28405, PCT Gazette nr 15/02
(72) Zaremba Wolfgang, Huehn Uwe, Hess Armin
(73) VEYX-PHARMA GMBH, Schwarzenborn (DE)
(54) Sposób wywoływania rozpoczęcia cyklu rozrodczego u loch jałowych

B1 (11) **200693** (41) 2002 03 11

(51) **A61K 38/09** (2006.01)

A61K 47/40 (2006.01)

- (21) 346939 (22) 1999 09 23
(30) 98 98402403 1998 09 30 EP
(86) 1999 09 23 PCT/EP99/07389
(87) 2000 04 06 WO00/18423, PCT Gazette nr 14/00
(72) Delansorne Rémi, Bonnet Paule, Paris Jacques
(73) LABORATOIRE THERAMEX, Monaco (MC)
(54) Zastosowanie alfa-cyklodekstryny

B1 (11) **200495** (41) 2000 09 25

(51) **A61K 38/24** (2006.01)

A61K 39/39 (2006.01)

A61K 47/36 (2006.01)

A61K 47/40 (2006.01)

- (21) 338037 (22) 1998 07 09
(30) 97 07768 1997 07 09 AU
(86) 1998 07 09 PCT/AU98/00532
(87) 1999 01 21 WO99/02180, PCT Gazette nr 03/99
(72) McNamara Michael Kerin
(73) CSL LIMITED, Parkville (AU)
(54) Kompozycja do wzbudzania skutecznej odpowiedzi immunologicznej przeciwko LHRH, kompozycja farmaceutyczna, kompozycja do zastosowania w sposobie wzbudzania odpowiedzi immunologicznej zastosowania koniugatu LHRH-toksoid błoniczy i zastosowania kompozycji

B1 (11) **200631** (41) 2004 11 15

(51) **A61K 38/26** (2006.01)

A61P 19/00 (2006.01)

(21) 359972 (22) 2003 05 06

- (72) Zabielski Romuald, Pierzynowski Stefan Grzegorz, Weström Björn, Valverde Piedra Jose Luis, Studziński Tadeusz
(73) Uniwersytet Przyrodniczy w Lublinie, Lublin (PL); Zabielski Romuald, Warszawa (PL); Pierzynowski Stefan Grzegorz, Lund (SE); Weström Björn, Angelholm (SE); Valverde Piedra Jose Luis, Lublin (PL); Studziński Tadeusz, Lublin (PL)
(54) Zastosowanie fitohemaglutyniny do otrzymywania preparatu do profilaktycznego polepszania cech wytrzymałościowych układu kostno-szkieletowego u zwierząt

B1 (11) **200458** (41) 2004 07 26

(51) **A61K 39/395** (2006.01)

A61K 38/17 (2006.01)

A61K 48/00 (2006.01)

A61P 25/28 (2006.01)

C07K 16/18 (2006.01)

- (21) 357182 (22) 2000 05 26
(30) 99 322289 1999 05 28 US
(86) 2000 05 26 PCT/US00/14810
(87) 2000 12 07 WO00/72880, PCT Gazette nr 49/00
(72) Schenk Dale B., Bard Frederique, Vasquez Nicki J., Yednock Ted
(73) ELAN PHARMA INTERNATIONAL LIMITED, Athlone (IE)
(54) Kompozycja farmaceutyczna, przeciwciało i zastosowanie środka immunogenego

B1 (11) **200645** (41) 2003 10 20

(51) **A61K 47/02** (2006.01)

A61K 9/22 (2006.01)

- (21) 353154 (22) 2000 08 01
(30) 99 60147222 1999 08 04 US
(86) 2000 08 01 PCT/JP00/05075
(87) 2001 02 15 WO01/10466, PCT Gazette nr 07/01
(72) Sako Kazuhiro, Sawada Toyohiro, Yoshihara Keiichi, Yoshioka Tatsunobu, Watanabe Shunsuke
(73) ASTELLAS PHARMA INC., Tokio (JP)
(54) Trwała kompozycja farmaceutyczna do stosowania doustnego, trwała tabletki farmaceutyczna do stosowania doustnego, sposób wytwarzania trwałej kompozycji farmaceutycznej oraz zastosowanie żółtego tlenku żelazowego lub czerwonego tlenku żelazowego do stabilizowania preparatu

B1 (11) **200675** (41) 2000 01 31

(51) **A61K 47/48** (2006.01)

A61K 38/09 (2006.01)

- (21) 334076 (22) 1997 12 11
(30) 96 762747 1996 12 11 US
(86) 1997 12 11 PCT/US97/22881
(87) 1998 06 18 WO98/25642, PCT Gazette nr 24/98
(72) Gifter Malcolm L., Barker Nicholas, Musso Gary, Molineaux Christopher J.
(73) PRAECIS PHARMACEUTICALS INCORPORATED, Cambridge (US)
(54) Kompozycja farmaceutyczna analogu LHRH obejmująca stały, nierozpuszczalny w wodzie kompleks, formuacja w opakowaniu oraz zastosowanie kompozycji farmaceutycznej

B1 (11) **200510** (41) 2004 07 12

(51) **A61K 6/00** (2006.01)

A61C 13/23 (2006.01)

- (21) 357090 (22) 2000 12 08
(30) 99 60169702 1999 12 08 US
(86) 2000 12 08 PCT/US00/33414
(87) 2001 06 14 WO01/41712, PCT Gazette nr 24/01
(72) Rajaiah Jayanth N., Gilday-Weber Kimberly Ann, Ernst Lisa Catron, White Donald James Jr., Glandorf William Michael
(73) THE PROCTER & GAMBLE COMPANY, Cincinnati (US)
(54) Przelepna kompozycja do protez dentystycznych

B1 (11) **200511** (41) 2004 07 12
 (51) **A61K 6/00** (2006.01)
A61C 13/23 (2006.01)
 (21) 357096 (22) 2000 12 08
 (30) 99 60169703 1999 12 08 US
 (86) 2000 12 08 PCT/US00/33413
 (87) 2001 06 14 WO01/41711, PCT Gazette nr 24/01
 (72) Rajaiah Jayanth N., Gilday-Weber Kimberly Ann, Ernst Lisa Catron
 (73) THE PROCTER & GAMBLE COMPANY, Cincinnati (US)
 (54) Przylepna kompozycja do protez dentystycznych

B1 (11) **200543** (41) 2003 10 20
 (51) **A61K 8/25** (2006.01)
A61K 8/365 (2006.01)
A61K 8/02 (2006.01)
A61Q 19/10 (2006.01)
 (21) 353163 (22) 2000 08 07
 (30) 99 60150481 1999 08 24 US
 (86) 2000 08 07 PCT/GB00/03031
 (87) 2001 03 01 WO01/13880, PCT Gazette nr 09/01
 (72) Gott Robert Edward, Slavtcheff Craig Stephen, Znaiden Alexander Paul
 (73) UNILEVER N.V., Rotterdam (NL)
 (54) Produkt w postaci impregnowanej chusteczki

B1 (11) **200662** (41) 2003 06 30
 (51) **A61K 8/97** (2006.01)
A61Q 17/04 (2006.01)
A23D 9/06 (2006.01)
 (21) 351231 (22) 2001 12 18
 (72) Szczucińska Aleksandra, Lipkowski Andrzej W., Baranowska Bożenna, Walisiewicz-Niedbalska Wiesława, Niziołek Halina
 (73) Instytut Chemii Przemysłowej im. Prof. Ignacego Mościckiego, Warszawa (PL)
 (54) Sposób otrzymywania preparatu olejowego z nasion ostropestu plamistego

B1 (11) **200737** (41) 2006 09 04
 (51) **A61K 8/97** (2006.01)
A61K 8/42 (2006.01)
A61Q 19/00 (2006.01)
 (21) 373012 (22) 2005 02 21
 (76) Helman Ludmiła, Warszawa (PL)
 (54) Komponent do środków kosmetycznych

B1 (11) **200409** (41) 2001 10 22
 (51) **A61K 9/20** (2006.01)
A61K 33/00 (2006.01)
 (21) 341466 (22) 2000 07 14
 (30) 00 547948 2000 04 12 US
 (72) Kothari Sanjeev H., Desai Divyakant S.
 (73) Bristol-Myers Squibb Company, Princeton (US)
 (54) Natychmiast rozpuszczający się farmaceutyczny preparat dawkowy i sposób formowania granulek nadających się do prasowania

B1 (11) **200672** (41) 2002 04 22
 (51) **A61K 9/20** (2006.01)
 (21) 347693 (22) 2000 09 15
 (30) 99 9911513 1999 09 15 FR
 (86) 2000 09 15 PCT/FR00/02563
 (87) 2001 03 22 WO01/19336, PCT Gazette nr 12/01
 (72) Laruelle Claude, Zakarian Noël, Gimet René, Toselli Dominique
 (73) CLL PHARMA, Nicea (FR)
 (54) Farmaceutyczna postać dawkowania szybko rozpadająca się w ustach i sposób jej wytwarzania

B1 (11) **200398** (41) 2005 01 10
 (51) **A61K 9/48** (2006.01)
A61K 47/34 (2006.01)
 (21) 365752 (22) 2001 08 28
 (30) 00 649947 2000 08 29 US
 (86) 2001 08 28 PCT/US01/26711
 (87) 2002 03 07 WO02/17855, PCT Gazette nr 10/02
 (72) Tindal Stephen Charles, Webster Christopher Clive, Ferdinando Josephine Christine, Lewis Jacqueline Carol
 (73) R.P. SCHERER TECHNOLOGIES, INC., Paradise Valley (US)
 (54) Sposób otrzymywania kompozycji farmaceutycznych w postaci preparatów zawierających miękkie żele

B1 (11) **200658** (41) 2002 06 03
 (51) **A61K 9/72** (2006.01)
A61K 31/58 (2006.01)
 (21) 348717 (22) 1999 11 23
 (30) 98MI 2559 1998 11 25 IT
 99MI 1712 1999 07 30 IT
 (86) 1999 11 23 PCT/EP99/09002
 (87) 2000 06 02 WO00/30608, PCT Gazette nr 22/00
 (72) Lewis David, Ganderton David, Meakin Brian, Ventura Paolo, Brambilla Gaetano, Garzia Raffaella
 (73) CHIESI FARMACEUTICI S.P.A., Parma (IT)
 (54) Ciśnieniowy inhalator do podawania odmierzonych dawek kompozycji do aerozolu podawania

B1 (11) **200521** (41) 2002 11 04
 (51) **A61L 15/42** (2006.01)
A61F 13/02 (2006.01)
 (21) 350137 (22) 2000 02 02
 (30) 99 9900737 1999 03 01 SE
 (86) 2000 02 02 PCT/SE00/00201
 (87) 2000 09 08 WO00/51650, PCT Gazette nr 36/00
 (72) Areskoug Stefan, Lindquist Bengt W., Kuuse Staffan
 (73) MÖLNLYCKE HEALTH CARE AB, Göteborg (SE)
 (54) Opatrunek na ranę zawierający hydrofilową warstwę piankową

B1 (11) **200443** (41) 2005 05 30
 (51) **A61M 5/20** (2006.01)
A61M 5/145 (2006.01)
 (21) 370741 (22) 2002 12 16
 (30) 01 0130138 2001 12 18 GB
 (86) 2002 12 16 PCT/GB02/05694
 (87) 2003 06 26 WO03/51431, PCT Gazette nr 26/03
 (72) Langley Christopher Nigel, Veasey Robert Frederick, Day Shane Alistair, Woolston Robert
 (73) DCA DESIGN INTERNATIONAL LIMITED, Warwick (GB)
 (54) Urządzenie do wstrzykiwania leków i sposób uruchamiania urządzenia do wstrzykiwania leków

B1 (11) **200460** (41) 2003 03 10
 (51) **A61P 3/02** (2006.01)
A23L 1/29 (2006.01)
A61K 31/205 (2006.01)
 (21) 351075 (22) 2001 03 30
 (30) 00RM 165 2000 04 04 IT
 (86) 2001 03 30 PCT/IT01/00167
 (87) 2001 10 11 WO01/74361, PCT Gazette nr 41/01
 (72) Gaetani Franco
 (73) SIGMA-TAU HEALTHSCIENCE S.P.A., Pomezia (IT)
 (54) Dodatek dietetyczny dostarczający energii do mięśni szkieletowych i chroniący szlak sercowo-naczyniowy

B1 (11) **200492** (41) 2003 05 05
 (51) **A62B 7/00** (2006.01)
 (21) 350293 (22) 2001 10 23

(72) Bagiński Mirosław, Draus Andrzej, Engel Kazimierz, Gierczyński Dariusz, Goldstein Zygmunt, Guzy Edward, Kielak Andrzej, Knop Józef, Król Jerzy, Lipowczan Adam, Materka Bohdan, Meinhardt Elżbieta, Nowak Zygfryd, Ochman Piotr, Wiśniewski Waław
 (73) Fabryka Sprzętu Ratunkowego i Lamp Górniczych FASER SA, Tarnowskie Góry (PL); Główny Instytut Górnictwa, Katowice (PL); Centralna Stacja Ratownictwa Górniczego, Bytom (PL)
 (54) Aparat ratowniczy

B1 (11) **200528** (41) 2004 07 26
 (51) **B01D 45/12** (2006.01)
B04C 5/20 (2006.01)
B01J 8/00 (2006.01)
F23C 10/08 (2006.01)
F23J 15/02 (2006.01)
 (21) 357714 (22) 2001 04 06
 (30) 00 20000832 2000 04 07 FI
 (86) 2001 04 06 PCT/FI01/00337
 (87) 2001 10 18 WO01/76722, PCT Gazette nr 42/01
 (72) Hyppanen Timo
 (73) FOSTER WHEELER ENERGIA OY, Espoo (FI)
 (54) Zespół separatora odśrodkowego

B1 (11) **200467** (41) 2004 11 29
 (51) **B01D 53/14** (2006.01)
B01D 53/52 (2006.01)
B01D 53/58 (2006.01)
C10K 1/12 (2006.01)
 (21) 363509 (22) 2002 05 07
 (30) 01 10122546 2001 05 09 DE
 (86) 2002 05 07 PCT/EP02/05019
 (87) 2002 11 14 WO02/89958, PCT Gazette nr 46/02
 (72) Thielert Holger
 (73) UHDE GmbH, Dortmund (DE)
 (54) Sposób oczyszczania gazu koksowniczego

B1 (11) **200482** (41) 2002 03 25
 (51) **B01D 53/50** (2006.01)
B01J 20/34 (2006.01)
 (21) 349621 (22) 2001 09 12
 (30) 00 10045586 2000 09 15 DE
 (72) Morin Jean Xavier, Seeber Joachim
 (73) ALSTOM Power Boiler GmbH, Stuttgart (DE)
 (54) Sposób i urządzenie do oczyszczania gazów spalinowych zawierających dwutlenek siarki

B1 (11) **200439** (41) 2003 09 08
 (51) **B01D 67/00** (2006.01)
B01D 69/02 (2006.01)
B01D 71/64 (2006.01)
 (21) 358849 (22) 2003 02 24
 (30) 02 10208023 2002 02 26 DE
 (72) Siwy Zuzanna, Dobrev Dobri D., Neumann Reinhard, Trautmann Christina, Voss Kai-Obbe
 (73) Gesellschaft fuer Schwerionenforschung mbH, Darmstadt (DE)
 (54) Sposób wytwarzania nanostruktur w membranach i membrana z asymetrycznymi porami

B1 (11) **200455** (41) 2003 06 16
 (51) **B01F 3/04** (2006.01)
C02F 1/74 (2006.01)
 (21) 351057 (22) 2001 12 06
 (72) Mikołajczik Gerhard
 (73) IQ Connection Spółka z ograniczoną odpowiedzialnością, Wrocław (PL); MODUS Spółka z ograniczoną odpowiedzialnością, Kraków (PL)
 (54) Sposób i urządzenie do wytwarzania wody nasyconej tlenem

B1 (11) **200406** (41) 2004 10 18
 (51) **B01F 3/10** (2006.01)
B01F 7/10 (2006.01)
B01F 5/00 (2006.01)
B01F 7/04 (2006.01)
 (21) 359543 (22) 2003 04 04
 (72) Hehlmann Jan, Bryczkowski Andrzej, Jodkowski Maciej, Szeja Wiesław
 (73) Politechnika Śląska, Gliwice (PL)
 (54) Sposób i urządzenie do upłynniania płynów nienewtonowskich

B1 (11) **200416** (41) 2004 10 18
 (51) **B01F 7/08** (2006.01)
 (21) 362303 (22) 2002 02 28
 (30) 01 849058 2001 05 04 US
 (86) 2002 02 28 PCT/US02/06103
 (87) 2002 11 14 WO02/089964, PCT Gazette nr 46/02
 (72) Valsamis Lefteris, Borzenski Frank, Wagner Robert, Rapetski Walter, Baurmeister Hans
 (73) FARREL CORPORATION, Ansonia (US)
 (54) Czteropłatkowy wirnik mieszarki o działaniu okresowym oraz mieszarka o działaniu okresowym wyposażona w zespół nie zębiających się, przeciwbieżnych czteropłatkowych wirników

B1 (11) **200712** (41) 2005 01 24
 (51) **B01J 23/78** (2006.01)
C01C 1/04 (2006.01)
 (21) 361257 (22) 2003 07 14
 (72) Arabczyk Walerian, Jasińska Izabella
 (73) Politechnika Szczecińska, Szczecin (PL)
 (54) Katalizator żelazowy do syntezy amoniaku i sposób otrzymywania katalizatora żelazowego do syntezy amoniaku

B1 (11) **200687** (41) 2004 12 13
 (51) **B01J 31/04** (2006.01)
C07C 41/03 (2006.01)
 (21) 360448 (22) 2003 06 02
 (72) Jerzykiewicz Wojciech, Gawdzik Andrzej, Tomik Zbigniew, Waćkowski Janusz, Lukosek Marek, Naraniecki Bronisław, Rolnik Krystyna, Szymanowski Jan, Majchrzak Maria, Zdunek Artur, Haliniak Barbara, Fiszer Renata
 (73) Instytut Ciężkiej Syntezy Organicznej BLACHOWNIA, Kędzierzyn-Koźle (PL)
 (54) Katalizator oksyalkilenowania alkoholi lub estrów i sposób otrzymywania katalizatora oksyalkilenowania alkoholi lub estrów

B1 (11) **200641** (41) 2004 12 27
 (51) **B05C 9/02** (2006.01)
 (21) 365343 (22) 2002 03 01
 (30) 01 R3474 2001 03 02 AU
 01 R3475 2001 03 02 AU
 01 R3476 2001 03 02 AU
 01 R3477 2001 03 02 AU
 01 R3478 2001 03 02 AU
 (86) 2002 03 01 PCT/AU02/00226
 (87) 2002 09 12 WO02/70145, PCT Gazette nr 37/02
 (72) Cottier John Sydney, Curran Chris, Dow Geoffrey
 (73) JAMES HARDIE INTERNATIONAL FINANCE B.V., Amsterdam (NL)
 (54) Urządzenie do nakładania zawiesiny na podłoże

B1 (11) **200445** (41) 2003 02 10
 (51) **B09B 3/00** (2006.01)
B01D 53/50 (2006.01)
B02C 2/00 (2006.01)
 (21) 349082 (22) 2001 08 08
 (72) Maślanka Jacek, Bis Zbigniew, Nowak Wojciech

(73) ENERGOMAR-NORD Spółka z o.o., Warszawa (PL)
 (54) Sposób i urządzenie do utylizacji odpadów będących poreakcyjnym produktem z instalacji pól suchego odsiarczania spalin, zwłaszcza w kotłach energetycznych

B1 (11) **200580** (41) 2003 03 10
 (51) **B09B 3/00** (2006.01)
C02F 11/10 (2006.01)
F23G 5/027 (2006.01)
 (21) 349475 (22) 2001 09 03
 (72) Wysocki Zygmunt, Rydzewski Jacek
 (73) Wysocki Zygmunt, Kraków (PL)
 (54) Instalacja do mineralizacji osadów powstałych w procesie oczyszczania ścieków

B1 (11) **200577** (41) 2002 11 18
 (51) **B21C 1/20** (2006.01)
B21C 1/16 (2006.01)
 (21) 353764 (22) 2002 05 08
 (30) 01 10122658 2001 05 10 DE
 (72) Klingen Hermann-Josef, Zillekens Norbert, Häusler Karl-Heinz
 (73) SMS Meer GmbH, Mönchengladbach (DE)
 (54) Zespół naciągowy do ciągnięcia podłużnego materiału oraz linia ciągnięcia

B1 (11) **200536** (41) 2004 08 23
 (51) **B21D 3/05** (2006.01)
 (21) 359005 (22) 2001 06 02
 (30) 00 10029387 2000 06 21 DE
 (86) 2001 06 02 PCT/EP01/06319
 (87) 2001 12 27 WO01/97992, PCT Gazette nr 52/01
 (72) Hartung Hans, Kohlstedde Werner, Willems Markus, Reismann Hans-Jurgen, Riffelmann Manfred, Svejkovsky Ulrich, Ernst Stefan
 (73) SMS DEMAG AKTIENGESELLSCHAFT, Düsseldorf (DE)
 (54) Sposób pracy maszyny do prostowania kształtowników

B1 (11) **200424** (41) 2002 09 23
 (51) **B21J 15/10** (2006.01)
 (21) 352348 (22) 2002 02 20
 (30) 01 10111983 2001 03 12 DE
 01 10116525 2001 04 03 DE
 (72) Wille Lothar
 (73) GESIPA Blindniettechnik GmbH, Frankfurt/Main (DE)
 (54) Nitownica do nitów jednostronnie zamykanych

B1 (11) **200739** (41) 2004 09 20
 (51) **B23K 26/38** (2006.01)
 (21) 360905 (22) 2001 10 03
 (30) 00 691767 2000 10 18 US
 (86) 2001 10 03 PCT/US01/30873
 (87) 2002 04 25 WO02/32614, PCT Gazette nr 17/02
 (72) Loring Gary
 (73) TURBOCOMBUSTOR TECHNOLOGY, INC., Stuart (US)
 (54) Sposób wiercenia otworów w metalowym elemencie posiadającym powłokę bariery cieplnej

B1 (11) **200632** (41) 2004 10 18
 (51) **B23K 35/14** (2006.01)
B23K 35/20 (2006.01)
B23K 35/28 (2006.01)
 (21) 361989 (22) 2001 12 21
 (30) 00 60257225 2000 12 21 US
 00 60257241 2000 12 21 US
 00 60257258 2000 12 21 US
 00 60257259 2000 12 21 US
 01 25401 2001 12 19 US
 (86) 2001 12 21 PCT/US01/50555

(87) 2002 06 27 WO02/49798, PCT Gazette nr 26/02
 (72) Kilmer Raymond J.
 (73) ALCOA INC., Pittsburgh (US)
 (54) Wielowarstwowy arkusz lutowniczy

B1 (11) **200483** (41) 2003 06 30
 (51) **B23Q 7/14** (2006.01)
B23B 31/20 (2006.01)
 (21) 357859 (22) 2002 12 18
 (30) 01 20012318 2001 12 19 CH
 (72) Fries Karl
 (73) EROWA AG, Reinach (CH)
 (54) Urządzenie zaciskowe z uchwytem zaciskowym i z rozłączalnie połączonym z nim nośnikiem przedmiotu obrabianego

B1 (11) **200705** (41) 2005 05 02
 (51) **B27K 3/36** (2006.01)
 (21) 369533 (22) 2002 11 09
 (30) 01 10158891 2001 11 30 DE
 02 10211128 2002 03 14 DE
 (86) 2002 11 09 PCT/EP02/12540
 (87) 2003 06 05 WO03/045646, PCT Gazette nr 23/03
 (72) Buchholz Thomas, Roffael Edmone
 (73) SASOL WAX GMBH, Hamburg (DE)
 (54) Sposób hydrofobizacji lignocelulozy przy wytwarzaniu tworzyw drzewnych i tworzywo drzewne z lignocelulozy

B1 (11) **200466** (41) 2004 09 20
 (51) **B27N 3/28** (2006.01)
B30B 11/26 (2006.01)
 (21) 360784 (22) 2001 08 08
 (30) 00 20018347 2000 10 26 DE
 (86) 2001 08 08 PCT/EP01/09150
 (87) 2002 05 02 WO02/34489, PCT Gazette nr 18/02
 (72) Spies Xaver, Nagl Wilhelm
 (73) Anton Heggenstaller AG, Kühbach-Unterbernbach (DE)
 (54) Wyłaczarka dla cząstek roślinnych zmieszanych ze środkiem wiążącym

B1 (11) **200713** (41) 2005 04 18
 (51) **B28B 3/00** (2006.01)
 (21) 362736 (22) 2003 10 09
 (76) Posiadało Sławomir, Wykno (PL)
 (54) Sposób wytwarzania mało-i średniogabarytowych elementów z betonu ciężkiego i mieszanina do produkcji betonu ciężkiego

B1 (11) **200596** (41) 2005 06 13
 (51) **B28D 1/00** (2006.01)
B24D 7/06 (2006.01)
 (21) 363851 (22) 2003 12 03
 (72) Jevtiukov Siergiej Arkadiewicz, Rajczyk Zbigniew, Helm Przemysław
 (73) Politechnika Częstochowska, Częstochowa (PL)
 (54) Tarcza do szlifowania powierzchni z kamienia naturalnego

B1 (11) **200636** (41) 2004 07 26
 (51) **B28D 1/26** (2006.01)
F15B 11/02 (2006.01)
 (21) 358396 (22) 2003 01 22
 (76) Siomiak Antoni, Góra (PL); Siomiak Tadeusz, Góra (PL)
 (54) Napęd hydrauliczny głowicy, zwłaszcza głowicy łupiarki

B1 (11) **200593** (41) 2003 10 20
 (51) **B29C 41/20** (2006.01)
B29C 39/10 (2006.01)
B29C 70/68 (2006.01)
H01B 19/00 (2006.01)

(21) 353500 (22) 2002 04 18
 (72) Gasperowicz Aleksandra, Mundzia Bogumił, Traczewski Andrzej, Stankiewicz Jerzy
 (73) Instytut Elektrotechniki, Warszawa (PL)
 (54) Sposób wytwarzania rdzeni do izolatorów kompozytowych

B1 (11) **200405** (41) 2004 09 06
 (51) **B41J 2/15** (2006.01)
B41J 2/05 (2006.01)

(21) 359870 (22) 2001 08 16
 (30) 00 640283 2000 08 16 US
 (86) 2001 08 16 PCT/US01/25911
 (87) 2002 02 21 WO02/14072, PCT Gazette nr 08/02
 (72) Torgerson Joseph M., Bakkom Angela W., Mackenzie Mark H., Dodd Simon
 (73) HEWLETT-PACKARD COMPANY, Palo Alto (US)
 (54) Głowica drukująca do drukowania atramentowego

B1 (11) **200660** (41) 2004 12 13
 (51) **B44C 1/00** (2006.01)
 (21) 364464 (22) 2001 12 24
 (30) 01 10100828 2001 01 10 DE
 (86) 2001 12 24 PCT/EP01/15304
 (87) 2002 07 18 WO02/055320, PCT Gazette nr 29/02
 (72) Frohnert Werner
 (73) MERZ & KRELL GMBH & CO. KGAA, Gross-Bieberau (DE)
 (54) Sposób wytwarzania powierzchni o określonej strukturze, na przedmiocie użytkowym

B1 (11) **200630** (41) 2002 04 22
 (51) **B60B 27/02** (2006.01)
F16B 39/02 (2006.01)
 (21) 347638 (22) 2000 09 19
 (30) 99 19945255 1999 09 21 DE
 (86) 2000 09 19 PCT/EP00/09145
 (87) 2001 03 29 WO01/21418, PCT Gazette nr 13/01
 (72) Mathieu Michael
 (73) BPW BERGISCHE ACHSEN KOMMANDITGESELLSCHAFT, Wiehl (DE)
 (54) Zespół łożyskowy koła, osadzonego na nienapędzanej osi samochodu

B1 (11) **200464** (41) 2004 06 14
 (51) **B60F 1/00** (2006.01)
B61F 13/00 (2006.01)
 (21) 357582 (22) 2002 12 06
 (72) Bortkiewicz Władysław
 (73) Przemysłowy Instytut Maszyn Budowlanych, Kobyłka (PL)
 (54) Urządzenie z zespołami wychylnymi do jazdy po szynach, zwłaszcza dla pojazdów drogowych specjalistycznych

B1 (11) **200634** (41) 2005 09 05
 (51) **B60L 15/00** (2006.01)
B61C 9/50 (2006.01)
 (21) 373619 (22) 2003 08 05
 (30) 02 10237866 2002 08 19 DE
 (86) 2003 08 05 PCT/DE03/002630
 (87) 2004 03 04 WO04/018275, PCT Gazette nr 09/04
 (72) Kramer Hagen, Amler Gerald, Pittius Ekkehard
 (73) SIEMENS AKTIENGESELLSCHAFT, Monachium (DE)
 (54) Sposób kompensacji momentów oscylacyjnych w silnikach elektrycznego pojazdu trakcyjnego oraz elektryczny pojazd trakcyjny

B1 (11) **200656** (41) 2002 01 14
 (51) **B60N 2/44** (2006.01)
B60N 2/66 (2006.01)
 (21) 345902 (22) 1999 06 09

(30) 98 19826597 1998 06 15 DE
 98 19850121 1998 10 30 DE
 (86) 1999 06 09 PCT/EP99/03972
 (87) 1999 12 23 WO99/65730, PCT Gazette nr 51/99
 (72) Gabas Carlos, Cruz de Pinho Rui Antonio
 (73) FICO CABLES, LDA., Vermoim (PT)
 (54) Podparcie dla kręgosłupa z regulowaną wysokością, zwłaszcza do siedzenia samochodowego

B1 (11) **200602** (41) 2000 09 11
 (51) **B60R 15/04** (2006.01)
B61D 35/00 (2006.01)
 (21) 338597 (22) 2000 02 24
 (30) 99 990516 1999 03 10 FI
 (72) Nilsson Åke, Ströby Lennart
 (73) EVAC INTERNATIONAL OY, Helsinki (FI)
 (54) Układ podciśnieniowych toalet do pojazdów

B1 (11) **200441** (41) 2006 03 06
 (51) **B61B 13/02** (2006.01)
B61C 11/04 (2006.01)
 (21) 369707 (22) 2004 08 23
 (72) Drwięga Andrzej, Golanka Leszek, Chruszcz Jerzy, Meder Andrzej, Szlązak Jan, Kusak Edward, Suchoń Józef
 (73) Centrum Mechanizacji Górnictwa KOMAG, Gliwice (PL); Rybnicka Fabryka Maszyn RYFAMA S.A., Rybnik (PL)
 (54) Nadążny zespół napędowy spągowej kolei zębatej

B1 (11) **200488** (41) 2005 12 27
 (51) **B61G 1/32** (2006.01)
B61G 1/40 (2006.01)
 (21) 368512 (22) 2004 06 15
 (72) Tatarczyński Jerzy
 (73) Centrum Naukowo-Techniczne Kolejnictwa, Warszawa (PL)
 (54) Sprzęg ciągowy do łączenia i rozłączania obiektów, zwłaszcza pojazdów szynowych

B1 (11) **200650** (41) 2002 10 07
 (51) **B61G 9/06** (2006.01)
 (21) 353048 (22) 2002 03 27
 (30) 01 20010622 2001 04 03 CH
 01 01130585 2001 12 21 EP
 (72) Ziegler Otto, Tommasini Elio
 (73) Schwab Verkehrstechnik AG, Schaffhausen (CH)
 (54) Urządzenie ciągowo-zderzakowe dla pojazdów szynowych

B1 (11) **200442** (41) 2006 03 06
 (51) **B61H 9/00** (2006.01)
B61B 13/02 (2006.01)
 (21) 369708 (22) 2004 08 23
 (72) Drwięga Andrzej, Golanka Leszek, Freus Mariusz, Meder Andrzej, Szlązak Jan, Kusak Edward, Suchoń Józef
 (73) Centrum Mechanizacji Górnictwa KOMAG, Gliwice (PL); Rybnicka Fabryka Maszyn RYFAMA S.A., Rybnik (PL)
 (54) Wóz hamulcowy spągowej kolei zębatej

B1 (11) **200661** (41) 2005 08 08
 (51) **B61L 5/10** (2006.01)
 (21) 373037 (22) 2003 07 31
 (30) 02 1196 2002 08 07 AT
 (86) 2003 07 31 PCT/AT03/000218
 (87) 2004 02 19 WO04/014710, PCT Gazette nr 08/04
 (72) Schnedl Karl, Lassacher Armin
 (73) VAE EISENBAHNSYSTEME GMBH, Zeltweg (AT); VAE GMBH, Wiedeń (AT)
 (54) Urządzenie do kontroli położeń końcowych ruchomych części zwrotnic

B1 (11) **200501** (41) 2004 04 19
 (51) **B62B 11/00** (2006.01)
 (21) 356655 (22) 2002 10 15
 (76) Bochnacki Andrzej, Gdynia (PL)
 (54) Terenowy pojazd kroczący

B1 (11) **200530** (41) 2004 09 06
 (51) **B62B 5/00** (2006.01)
B62B 5/06 (2006.01)
 (21) 360154 (22) 2001 10 10
 (30) 00 10052332 2000 10 23 DE
 (86) 2001 10 10 PCT/DE01/03888
 (87) 2002 05 02 WO02/34605, PCT Gazette nr 18/02
 (72) Hämmerle Jürgen
 (73) WANZL METALLWARENFABRIK GMBH, Leipheim (DE)
 (54) Przyrząd transportowy poruszany ręcznie

B1 (11) **200465** (41) 2004 08 09
 (51) **B62B 5/04** (2006.01)
 (21) 358410 (22) 2001 10 26
 (30) 01 10123647 2001 05 15 DE
 (86) 2001 10 26 PCT/DE01/04087
 (87) 2002 11 21 WO02/092409, PCT Gazette nr 47/02
 (72) Stockle Dieter, Riesenegger Markus
 (73) WANZL METALLWARENFABRIK GMBH, Leipheim (DE)
 (54) Wózek transportowy poruszany ręcznie

B1 (11) **200474** (41) 2002 07 29
 (51) **B62D 5/083** (2006.01)
 (21) 349431 (22) 2000 06 21
 (30) 99 19928530 1999 06 22 DE
 (86) 2000 06 21 PCT/DE00/01982
 (87) 2000 12 28 WO00/78590, PCT Gazette nr 52/00
 (72) Bergmann Erhard, Voss Gerhard
 (73) MANNESMANN REXROTH AG, Lohr a. Main (DE)
 (54) Zawór sterujący do hydraulicznego urządzenia kierowniczego

B1 (11) **200704** (41) 2001 08 27
 (51) **B63B 43/12** (2006.01)
B63B 43/10 (2006.01)
 (21) 343561 (22) 1999 02 11
 (30) 98 19812430 1998 03 21 DE
 98 19820895 1998 05 09 DE
 (86) 1999 02 11 PCT/DE99/00381
 (87) 1999 09 30 WO99/48751, PCT Gazette nr 39/99
 (76) Seidel Rainer, Hamm (DE)
 (54) Statek, zwłaszcza statek morski

B1 (11) **200417** (41) 2004 08 23
 (51) **B63H 9/06** (2006.01)
 (21) 358964 (22) 2001 05 31
 (30) 00 10027691 2000 05 31 DE
 00 10065630 2000 12 21 DE
 (86) 2001 05 31 PCT/DE01/02124
 (87) 2001 12 06 WO01/92102, PCT Gazette nr 49/01
 (76) Wrage Stephan, Hamburg (DE)
 (54) Jednostka pływająca napędzana wiatrem

B1 (11) **200519** (41) 2002 07 15
 (51) **B65B 13/02** (2006.01)
 (21) 349386 (22) 1999 12 08
 (30) 98 19859672 1998 12 23 DE
 (86) 1999 12 08 PCT/EP99/09642
 (87) 2000 07 06 WO00/38991, PCT Gazette nr 27/00
 (72) Lesser Hans-Jürgen, Büsch Martin
 (73) A. RAYMOND & CIE, Grenoble (FR)
 (54) Przyrząd do zautomatyzowanego łączenia w wiązki przewodów kablowych

B1 (11) **200707** (41) 2004 12 13
 (51) **B65D 25/08** (2006.01)
 (21) 364677 (22) 2002 04 26
 (30) 01 855252 2001 05 15 US
 02 120979 2002 04 11 US
 (86) 2002 04 26 PCT/US02/13393
 (87) 2002 11 21 WO02/92440, PCT Gazette nr 47/02
 (72) Mollstam Bo, Casas Ivan A., Magnusson Fredrik, Oberg Karin, Sauer Filip
 (73) BIOGALIA AB, Sztokholm (SE)
 (54) Pojemnik dwukomorowy oraz sposób dodawania pierwszego składnika do drugiego składnika

B1 (11) **200534** (41) 2002 09 09
 (51) **B65D 25/44** (2006.01)
B65D 47/26 (2006.01)
 (21) 346309 (22) 2001 03 05
 (76) Drożdżewicz Bohdan, Białystok (PL)
 (54) Wieczko puszki z zamykanym i otwieranym ustnikiem higienicznym

B1 (11) **200469** (41) 2005 05 16
 (51) **B65D 43/20** (2006.01)
B65D 83/08 (2006.01)
 (21) 370369 (22) 2002 08 13
 (30) 01 10143120 2001 09 03 DE
 (86) 2002 08 13 PCT/EP02/09059
 (87) 2003 03 13 WO03/020606, PCT Gazette nr 11/03
 (72) Krumme Markus
 (73) LTS LOHMANN THERAPIE-SYSTEME AG, Andernach (DE)
 (54) Pojemnik do przechowywania i udostępniania ułożonych w stos materiałów foliowych lub płytkowych

B1 (11) **200603** (41) 2005 06 13
 (51) **B65D 5/74** (2006.01)
 (21) 371020 (22) 2003 03 17
 (30) 02BO 133 2002 03 20 IT
 (86) 2003 03 17 PCT/IB03/01057
 (87) 2003 09 25 WO03/078258, PCT Gazette nr 39/03
 (72) Boldrini Fulvio, Ghiotti Roberto
 (73) AZIONARIA COSTRUZIONI MACCHINE AUTOMATICHE A.C.M.A. S.p.A., Bologna (IT)
 (54) Dziobek wylewowy pojemnika i pojemnik wyposażony w taki dziobek

B1 (11) **200615** (41) 2005 08 22
 (51) **B65D 6/18** (2006.01)
 (21) 373203 (22) 2003 01 02
 (30) 02 10200070 2002 01 03 DE
 (86) 2003 01 02 PCT/EP03/00006
 (87) 2003 07 10 WO03/055753, PCT Gazette nr 28/03
 (72) Kellerer Richard
 (73) SCHOELLER WAVIN SYSTEMS SERVICES GmbH, Pullach (DE)
 (54) Pojemnik składany z dnem i czterema składanymi ściankami bocznymi

B1 (11) **200573** (41) 2005 05 02
 (51) **B65D 6/28** (2006.01)
B65D 8/12 (2006.01)
B65D 6/34 (2006.01)
B61D 51/26 (2006.01)
 (21) 369793 (22) 2003 01 10
 (30) 02 60347282 2002 01 10 US
 (86) 2003 01 10 PCT/US03/00799
 (87) 2003 07 24 WO03/059764, PCT Gazette nr 30/03
 (72) Nguyen Tuan A., Bathurst Jess N., Reed James A., Neiner Christopher G.

(73) BALL CORPORATION, Broomfield (US); METAL CONTAINER CORPORATION, St. Louis (US)

(54) Zamknięcie końcowe metalowej puszki z napojem z ulepszoną ścianką uchwytną i zagłębieniem

B1 (11) **200574** (41) 2005 08 22

(51) **B65D 71/00** (2006.01)

B65D 71/08 (2006.01)

(21) 373239 (22) 2002 05 22

(30) 01 0101827 2001 05 23 SE

(86) 2002 05 22 PCT/SE02/00998

(87) 2002 11 28 WO02/094676, PCT Gazette nr 48/02

(72) Dybro Hanne, Wahlkvist Anders

(73) SAINT-GOBAIN ISOVER AB, Billesholm (SE)

(54) Jednostka transportowa i sposób jej wytwarzania

B1 (11) **200652** (41) 2004 11 02

(51) **B65D 71/00** (2006.01)

(21) 362655 (22) 2002 03 04

(30) 01 0105223 2001 03 02 GB

(86) 2002 03 04 PCT/US02/08007

(87) 2002 09 12 WO02/70366, PCT Gazette nr 37/02

(72) Lebras Philippe

(73) MEADWESTVACO PACKAGING SYSTEMS LLC, Stamford (US)

(54) Opakowanie kartonowe i wykrój do składania opakowania oraz sposób składania opakowania kartonowego

B1 (11) **200479** (41) 2005 07 25

(51) **B65D 75/58** (2006.01)

A61F 15/00 (2006.01)

(21) 372581 (22) 2002 04 29

(30) 01 0101761 2001 05 18 SE

(86) 2002 04 29 PCT/SE02/00831

(87) 2002 11 28 WO02/094679, PCT Gazette nr 48/02

(72) Persson Hakan

(73) SCA HYGIENE PRODUCTS AB, Göteborg (SE)

(54) Opakowanie do higienicznego przechowywania wyrobów chłonnych

B1 (11) **200591** (41) 2005 08 08

(51) **B65D 83/00** (2006.01)

(21) 372860 (22) 2003 05 15

(30) 02 10222375 2002 05 21 DE

(86) 2003 05 15 PCT/EP03/05110

(87) 2003 11 27 WO03/097482, PCT Gazette nr 48/03

(76) von Schuckmann Alfred, Kevelaer (DE)

(54) Dozownik do porcjowanego wyprowadzania pastowatych mas

B1 (11) **200590** (41) 2005 07 25

(51) **B65D 83/04** (2006.01)

(21) 372532 (22) 2003 05 14

(30) 02 10221729 2002 05 16 DE

(86) 2003 05 14 PCT/EP03/05026

(87) 2003 11 27 WO03/97483, PCT Gazette nr 48/03

(76) von Schuckmann Alfred, Kevelaer (DE)

(54) Dozownik do oddzielnie porcjowanego wydawania tabletek

B1 (11) **200620** (41) 2005 09 05

(51) **B65D 83/08** (2006.01)

B65D 85/16 (2006.01)

B65D 75/04 (2006.01)

A61F 15/00 (2006.01)

(21) 373757 (22) 2003 03 07

(30) 02 0201950 2002 06 25 SE

(86) 2003 03 07 PCT/SE03/00385

(87) 2003 12 31 WO04/000688, PCT Gazette nr 53/03

(72) Renhed Per

(73) CEDERROTH INTERNATIONAL AB, Upplands Väsby (SE)

(54) Opakowanie dla artykułów jednorazowego użytku

B1 (11) **200627** (41) 2005 02 07

(51) **B65D 83/10** (2006.01)

(21) 366725 (22) 2002 04 13

(30) 01 01850110 2001 06 18 EP

(86) 2002 04 13 PCT/EP02/04132

(87) 2002 12 27 WO02/102685, PCT Gazette nr 52/02

(72) Morin Emmanuelle, Chihani Thami

(73) SCA HYGIENE PRODUCTS AB, Göteborg (SE)

(54) Pojemnik na stos złożonych między sobą bibułkowych chusteczek

B1 (11) **200598** (41) 2005 04 04

(51) **B65D 85/10** (2006.01)

(21) 368853 (22) 2002 10 29

(30) 01BO 669 2001 11 05 IT

(86) 2002 10 29 PCT/IB02/04529

(87) 2003 05 15 WO03/039998, PCT Gazette nr 20/03

(72) Draghetti Fiorenzo

(73) G.D. S.P.A., Bologna (IT)

(54) Szttywne opakowanie z pokrywą zawiasową dla produktów tytoniowych

B1 (11) **200629** (41) 2005 08 08

(51) **B65D 85/32** (2006.01)

(21) 372917 (22) 2002 12 20

(30) 02 02008640 2002 04 17 EP

(86) 2002 12 20 PCT/DK02/00891

(87) 2003 10 23 WO03/086905, PCT Gazette nr 43/03

(72) Buckley Nick

(73) BRODRENE HARTMANN A/S, Lyngby (DK)

(54) Opakowanie eksponujące zawartość do artykułów takich jak jajka

B1 (11) **200640** (41) 2005 10 31

(51) **B65D 85/78** (2006.01)

B65D 21/04 (2006.01)

(21) 374667 (22) 2003 09 08

(30) 02 20214151 2002 09 12 DE

(86) 2003 09 08 PCT/EP03/09932

(87) 2004 03 25 WO04/024601, PCT Gazette nr 13/04

(72) Weißbecher Stefan, Heere Wolfgang, Altenburg Gerd

(73) NESTEC S.A., Vevey (CH)

(54) Opakowanie do łatwo płynących albo ciastowatych produktów

B1 (11) **200477** (41) 2004 07 12

(51) **B65G 17/20** (2006.01)

B61B 3/00 (2006.01)

(21) 358070 (22) 2002 12 31

(72) Zbrowski Andrzej, Samborski Tomasz

(73) Instytut Technologii Eksploatacji-Państwowy Instytut Badawczy, Radom (PL)

(54) Zawieszka transportera łańcuchowego, szczególnie dla transporterów o małych promieniach skrętu

B1 (11) **200478** (41) 2004 07 12

(51) **B65G 17/32** (2006.01)

B66C 1/62 (2006.01)

B65G 17/20 (2006.01)

(21) 358072 (22) 2002 12 31

(72) Zbrowski Andrzej, Samborski Tomasz, Piątek Marian

(73) Instytut Technologii Eksploatacji-Państwowy Instytut Badawczy, Radom (PL)

(54) Zawieszka transportowa w transporterze technologicznym, szczególnie do przenoszenia długich detali w pionie

B1 (11) **200444** (41) 2001 04 23
 (51) **B65G 33/02** (2006.01)
 (21) 343536 (22) 2000 10 26
 (72) Ostaszewski Czesław, Okrągły Marek, Rećko Romuald
 (73) Pracownicy Ośrodek Maszynowy w Augustowie Spółka z Ograniczoną Odpowiedzialnością, Augustów (PL)
 (54) Wewnętrzny zespół napędowy przenośnika ślimakowego

B1 (11) **200626** (41) 2004 06 14
 (51) **B65G 49/04** (2006.01)
 (21) 356187 (22) 2001 11 16
 (30) 01 10100377 2001 01 05 DE
 (86) 2001 11 16 PCT/EP01/13289
 (87) 2002 07 11 WO02/53482, PCT Gazette nr 28/02
 (72) Ehrenleitner Franz, Weinand Hans-Joachim
 (73) EISENMANN ANLAGENBAU GMBH & CO. KG., Böblingen (DE)
 (54) Instalacja do obróbki, zwłaszcza do lakierowania, przedmiotów, zwłaszcza karoserii pojazdów

B1 (11) **200576** (41) 2002 05 20
 (51) **B65H 35/00** (2006.01)
 (21) 347462 (22) 2001 05 10
 (30) 00 20019504 2000 11 16 DE
 (76) Pawelczyk Martin, Castrop-Rauxel (DE); Pawelczyk Leszek, Castrop-Rauxel (DE)
 (54) Urządzenie do odcinania kawałków materiału zwojowego w postaci maty, zwłaszcza izolacyjnej waty pilśniowej

B1 (11) **200571** (41) 2005 02 21
 (51) **B65H 75/14** (2006.01)
A47L 9/26 (2006.01)
H02G 11/00 (2006.01)
 (21) 367138 (22) 2002 06 14
 (30) 01 20110821 2001 06 29 DE
 (86) 2002 06 14 PCT/EP02/06593
 (87) 2003 01 09 WO03/01960, PCT Gazette nr 02/03
 (72) Hamm Silvio, Prell Manfred
 (73) BSH BOSCH UND SIEMENS HAUSGERÄTE GmbH, Monachium (DE)
 (54) Urządzenie do magazynowania przewodu

B1 (11) **200624** (41) 2002 09 23
 (51) **B66B 5/04** (2006.01)
 (21) 349849 (22) 2000 02 09
 (30) 99 19906073 1999 02 12 DE
 (86) 2000 02 09 PCT/CH00/00070
 (87) 2000 08 17 WO00/47509, PCT Gazette nr 33/00
 (72) Watzke Franz, Liebig Hartmut
 (73) INVENTIO AG, Hergiswil (CH)
 (54) Urządzenie do zapobiegania niekontrolowanemu przyspieszeniu kabiny instalacji dźwigowej

B1 (11) **200618** (41) 2002 03 11
 (51) **B66C 9/16** (2006.01)
B66C 9/00 (2006.01)
 (21) 349485 (22) 2001 09 03
 (30) 00 3251 2000 09 06 CZ
 (72) Soucek Vaclav, Vejvoda Stanislav, Kaplarczyk Vlastimil, Liska Karel
 (73) VITKOVICE, a.s., Ostrava-Vitkovice (CZ)
 (54) Urządzenie zapobiegające zakleszczaniu pojazdów, zwłaszcza szynowych

B1 (11) **200459** (41) 2002 01 02
 (51) **B67B 3/00** (2006.01)
 (21) 348134 (22) 2001 06 18
 (30) 00 10029511 2000 06 21 DE

(72) Spatz Günther, Schwarz Wolfhard, Spether Karl Heinz
 (73) ALCOA Deutschland GmbH, Worms (DE)
 (54) Podajnik do zamykarki pojemników

B1 (11) **200513** (41) 2003 06 30
 (51) **C01B 21/48** (2006.01)
C01C 1/00 (2006.01)
 (21) 351915 (22) 2000 05 01
 (30) 99 305731 1999 05 05 US
 (86) 2000 05 01 PCT/US00/11747
 (87) 2000 11 16 WO00/68143, PCT Gazette nr 46/00
 (72) Gelblum Peter Gideon, Barnes John J., Bletsos Ioannis V., Herron Norman, Kim Tae Hoon
 (73) INVISTA TECHNOLOGIES S.A.R.L., Zurich (CH)
 (54) Sposób niedestrukcyjnego ogrzewania i przesyłania gazu zawierającego amoniak

B1 (11) **200715** (41) 2003 05 05
 (51) **C02F 11/10** (2006.01)
F23G 5/00 (2006.01)
B09B 3/00 (2006.01)
 (21) 350396 (22) 2001 10 29
 (72) Więclawek Mirosław, Furowicz Tadeusz, Papaj Adam, Kowalik Piotr
 (73) Przedsiębiorstwo Produkcyjno-Handlowo-Usługowe „FU-WI” EXPORT-IMPORT Spółka z ograniczoną odpowiedzialnością, Elbląg (PL)
 (54) Sposób utylizacji osadów pościekowych i układ do utylizacji osadów pościekowych

B1 (11) **200587** (41) 2002 06 17
 (51) **C02F 11/12** (2006.01)
 (21) 351295 (22) 2001 12 20
 (72) Żurawski Włodzimierz
 (73) KLIMAPOL Sp. z o.o., Dąbrowica (PL)
 (54) Sposób ciągłego suszenia osadów ściekowych

B1 (11) **200569** (41) 2004 11 29
 (51) **C03B 37/04** (2006.01)
 (21) 363505 (22) 2002 02 13
 (30) 01 0102024 2001 02 14 FR
 (86) 2002 02 13 PCT/EP02/01519
 (87) 2002 09 12 WO02/70417, PCT Gazette nr 37/02
 (72) Trabbold Mark, Yang Alain, Beaufils Sebastien, Wagner Christophe
 (73) SAINT-GOBAIN ISOVER, Courbevoie (FR)
 (54) Sposób i urządzenie do wytwarzania wyrobu izolacyjnego z włókien szklanych

B1 (11) **200654** (41) 2005 03 07
 (51) **C03B 5/12** (2006.01)
 (21) 367678 (22) 2002 06 26
 (30) 01 0115760 2001 06 27 GB
 01 60301754 2001 06 27 US
 01 01310090 2001 12 03 EP
 (86) 2002 06 26 PCT/EP02/07062
 (87) 2003 01 09 WO03/002469, PCT Gazette nr 02/03
 (72) Jensen Leif Moeller, Andreasen Ole, Hoyer Hans, Frickmann Trine, Boellund Lars
 (73) ROCKWOOL INTERNATIONAL A/S, Hedehusene (DK)
 (54) Sposób wytwarzania roztopionego wsadu mineralnego

B1 (11) **200617** (41) 2001 03 26
 (51) **C03B 9/34** (2006.01)
C03B 9/38 (2006.01)
 (21) 342337 (22) 2000 09 04
 (30) 99 400123 1999 09 20 US

(72) Lewis David L., Hambley David L.
 (73) Owens-Brockway Glass Container Inc., Toledo (US)
 (54) Układ chłodzonej płynem formy do wytwarzania wyrobów szklanych

B1 (11) **200732** (41) 2005 02 07

(51) **C03C 15/00** (2006.01)

C03C 19/00 (2006.01)

C03C 23/00 (2006.01)

B44C 1/24 (2006.01)

(21) 361558 (22) 2003 08 05

(72) Krzemień Marcin

(73) Krzemień Marcin Przedsiębiorstwo Produkcyjno-Handlowe, Wadowice (PL)

(54) Sposób produkcji płytek dekoracyjnych z tafli szklanej i płytki dekoracyjna wykonana tym sposobem

B1 (11) **200431** (41) 2004 10 04

(51) **C03C 17/42** (2006.01)

B32B 25/20 (2006.01)

(21) 361891 (22) 2001 08 28

(30) 00 60236335 2000 09 29 US

01 921303 2001 08 03 US

(86) 2001 08 28 PCT/US01/26691

(87) 2002 04 11 WO02/28956, PCT Gazette nr 15/02

(72) Murphy Nester P., Petrmichl Rudolph Hugo

(73) GUARDIAN INDUSTRIES CORPORATION, Auburn Hills (US)

(54) Podłoże mające hydrofobową powłokę powierzchniową

B1 (11) **200680** (41) 2000 11 20

(51) **C04B 11/02** (2006.01)

C04B 11/032 (2006.01)

C04B 28/14 (2006.01)

(21) 340145 (22) 2000 05 16

(30) 99 312471 1999 05 17 US

99 314097 1999 05 18 US

(72) Miller David Paul, Song Weixin David

(73) UNITED STATES GYPSUM COMPANY, Chicago (US)

(54) Sposób wytwarzania panelu z płyty gipsowo-piśłniowej o wykończonej na gładko powierzchni i sposób wygładzania powierzchni płyty piśłniowej

B1 (11) **200644** (41) 2002 08 26

(51) **C04B 28/18** (2006.01)

(21) 349747 (22) 1999 11 16

(30) 98 19854768 1998 11 27 DE

(86) 1999 11 16 PCT/EP99/08794

(87) 2000 06 08 WO00/32535, PCT Gazette nr 23/00

(72) Bayer Roland, Burtscher Wolfgang

(73) Dow Wolff Cellulosics GmbH, Walsrode (DE)

(54) Sposób wytwarzania mineralnych fazowo związanych kształtek

B1 (11) **200665** (41) 2005 04 04

(51) **C04B 35/03** (2006.01)

C21D 5/44 (2006.01)

F27D 1/16 (2006.01)

(21) 362328 (22) 2003 09 22

(72) Golec Stanisław, Stachura Ryszard, Wcisło Zygmunt

(73) Przedsiębiorstwo Wielobranżowe INTERCONTRACT Sp. z o.o., Racibórz (PL)

(54) Sposób wytwarzania stali w piecach i kadzi z ogniotrwałym wyłożeniem zawierającym tlenek magnezu

B1 (11) **200446** (41) 2005 05 02

(51) **C04B 35/46** (2006.01)

C04B 35/468 (2006.01)

C04B 35/47 (2006.01)

(21) 363196 (22) 2003 10 29

(72) Szafran Mikołaj, Bobryk Ewa, Modelski Józef, Jaszczyszyn Eugeniusz

(73) Politechnika Warszawska, Warszawa (PL)

(54) Kompozyt ceramika-polimer do zastosowań mikrofalowych i sposób wytwarzania kompozytu ceramika-polimer do zastosowań mikrofalowych

B1 (11) **200727** (41) 2004 07 26

(51) **C04B 35/80** (2006.01)

(21) 358442 (22) 2003 01 24

(72) Jirsa-Ociepa Anna, Witek Jerzy, Łukwiński Leon, Śliwa Andrzej, Kapuściński Tadeusz, Barański Józef

(73) Instytut Szkła, Ceramiki, Materiałów Ogniotrwałych i Budowlanych, Warszawa (PL)

(54) Tworzywo izolacyjne

B1 (11) **200506** (41) 2004 10 18

(51) **C04B 41/81** (2006.01)

C04B 35/58 (2006.01)

(21) 359744 (22) 2003 04 17

(72) Kosmulski Marek, Saneluta Czesław, Marczevska-Boczkowska Krystyna, Kurzydłowski Krzysztof, Konopka Katarzyna, Oziębło Artur, Szafran Mikołaj, Lipiec Wojciech

(73) Politechnika Warszawska, Warszawa (PL)

(54) Kompozyt ceramika-ciecz jonowa i sposób wytwarzania kompozytu ceramika-ciecz jonowa

B1 (11) **200688** (41) 2005 02 07

(51) **C05D 9/02** (2006.01)

C05G 3/06 (2006.01)

C05D 1/00 (2006.01)

A01C 1/08 (2006.01)

(21) 361491 (22) 2003 07 29

(72) Kazibut Julian, Węglarz Barbara, Kubiczek Marcin, Czaja Tadeusz

(73) INTERMAG Sp. z o.o., Olkusz (PL)

(54) Płynny, barwiący środek do zaprawiania nasion i sposób jego wytwarzania

B1 (11) **200702** (41) 2004 11 29

(51) **C05G 1/00** (2006.01)

C05D 9/02 (2006.01)

C05G 3/00 (2006.01)

(21) 363950 (22) 2002 03 18

(30) 01 0100949 2001 03 19 SE

(86) 2002 03 18 PCT/SE02/00513

(87) 2002 09 26 WO02/74716, PCT Gazette nr 39/02

(72) Wahlberg Sofia

(73) NOROGARD AB, Skurup (SE)

(54) Kompozycja do przyswajania mikroelementów przez rośliny oraz jej zastosowanie

B1 (11) **200638** (41) 2005 06 27

(51) **C07C 211/50** (2006.01)

C07C 265/14 (2006.01)

(21) 364071 (22) 2003 12 15

(72) Papińska Anna, Szczepaniak Robert, Ostrowski Ryszard, Ruczyński Lech, Ilmurzyńska Janina, Wójcik Włodzimierz, Tęcza Witold, Sadoska Teresa

(73) Zakłady Chemiczne ZACHEM S.A., Bydgoszcz (PL); Instytut Chemii Przemysłowej im.Prof.I.Mościckiego, Warszawa (PL)

(54) Sposób odzysku toluenodiaminy z pozostałości po destylacji toluenodizocyanianu

B1 (11) **200613** (41) 2006 01 23

(51) **C07C 227/04** (2006.01)

C07C 211/08 (2006.01)

C07C 209/22 (2006.01)

- (21) 369165 (22) 2004 07 19
 (72) Piasecki Andrzej, Zieliński Wojciech
 (73) Politechnika Wrocławska, Wrocław (PL)
 (54) Sposób wytwarzania długołańcuchowych N-metylo-N,N-bis[2-(alkoksykarbonylo)etylo]am in

B1 (11) **200507** (41) 2005 01 24

(51) **C07C 235/70** (2006.01)

- (21) 361197 (22) 2003 07 10
 (72) Rowicki Tomasz, Synoradzki Ludwik, Włostowski Marek, Hajmowicz Halina
 (73) Politechnika Warszawska, Warszawa (PL)
 (54) Nowe analogi kwasu pantotenowego i sposób wytwarzania nowych analogów kwasu pantotenowego

B1 (11) **200540** (41) 2004 06 28

(51) **C07C 237/06** (2006.01)

C07D 213/80 (2006.01)

- (21) 356483 (22) 2000 12 08
 (30) 99 9929297 1999 12 11 GB
 (86) 2000 12 08 PCT/GB00/04697
 (87) 2001 06 14 WO01/42195, PCT Gazette nr 24/01
 (72) Lawrence Ronnie Maxwell, Millar Alan
 (73) GLAXO GROUP LIMITED, Greenford (GB)
 (54) Sposób wytwarzania biarylowych pochodnych i związki pośrednie

B1 (11) **200555** (41) 2004 07 12

(51) **C07C 255/45** (2006.01)

- (21) 358080 (22) 2002 12 31
 (72) Krówczyński Adam, Szydłowska Jadwiga
 (73) Uniwersytet Warszawski, Warszawa (PL)
 (54) Nowe metaliczne kompleksy enaminoketonowych pochodnych 2,3-diamino-2-butenodinitrylu

B1 (11) **200493** (41) 2004 01 26

(51) **C07C 281/02** (2006.01)

- (21) 354483 (22) 2000 09 26
 (30) 99 413072 1999 10 06 US
 (86) 2000 09 26 PCT/US00/26465
 (87) 2001 04 12 WO01/25191, PCT Gazette nr 15/01
 (72) Chee Gaik-Lean, Park Sheldon Bernard, Dekeyser Mark Achiel
 (73) UNIROYAL CHEMICAL COMPANY, INC., Middlebury (US); CROMPTON CO./CIE, Elmira (CA)
 (54) Pochodne 4-hydroksybifenilohydrazidu, sposoby ich wytwarzania oraz sposoby wytwarzania bifenazatu

B1 (11) **200436** (41) 1999 06 07

(51) **C07C 35/06** (2006.01)

C07D 487/04 (2006.01)

- (21) 329989 (22) 1998 11 27
 (30) 97 2739 1997 11 27 CH
 97 2781 1997 12 03 CH
 98 133 1998 01 21 CH
 98 723 1998 03 27 CH
 98 98118895 1998 10 07 EP
 (72) Brieden Walter, Schröer Josef, Bernegger-Egli Christine, Urban Eva Maria, Petersen Michael, Roduit Jean-Paul, Berchtold Katja, Breitbach Holger
 (73) LONZA AG., Gampel (CH)
 (54) Sposób wytwarzania aminoalkoholi oraz ich pochodnych lub soli

B1 (11) **200685** (41) 2003 12 29

(51) **C07C 41/09** (2006.01)

C07C 43/20 (2006.01)

(21) 354121 (22) 2000 10 04

(30) 99 19949319 1999 10 13 DE

- (86) 2000 10 04 PCT/EP00/09699
 (87) 2001 04 19 WO01/27060, PCT Gazette nr 16/01
 (72) Biller Efim, Fuhrmann Edgar, Hagen Detlef, Janneck Heinz Günter, Talbiersky Jörg, Walther Lutz
 (73) RÜTGERS CHEMICALS AG, Castrop-Rauxel (DE)
 (54) Sposób wytwarzania eterów aryloalkilowych

B1 (11) **200500** (41) 2006 07 10

(51) **C07C 43/11** (2006.01)

C07C 41/05 (2006.01)

- (21) 371959 (22) 2004 12 28
 (72) Kijeński Jacek, Jamróz Małgorzata, Tęcza Witold, Jarosz Małgorzata
 (73) Instytut Chemii Przemysłowej im. Prof. Ignacego Mościckiego, Warszawa (PL)
 (54) Sposób wytwarzania polialkiloeterów gliceryny

B1 (11) **200584** (41) 2005 12 27

(51) **C07C 43/15** (2006.01)

C07C 41/09 (2006.01)

- (21) 368695 (22) 2004 06 22
 (72) Marciński Marek, Pabiasz Stanisław, Waszczyk Krzysztof, Żółtański Antoni, Strzelczyk Krzysztof, Ziółkowski Józef, Matyschok Helmut, Rybak Witold, Czubak Andrzej, Styrna Waław
 (73) ICSO CHEMICAL PRODUCTION Sp.z o.o., Kędzierzyn-Koźle (PL)
 (54) Sposób wytwarzania eterów dialkylowych glikoli polioksyalkilowych o jasnej barwie

B1 (11) **200468** (41) 2005 01 10

(51) **C07C 45/32** (2006.01)

C07C 17/00 (2006.01)

- (21) 365448 (22) 2001 05 25
 (30) 00 579196 2000 05 26 US
 (86) 2001 05 25 PCT/US01/17155
 (87) 2001 12 06 WO01/92270, PCT Gazette nr 49/01
 (72) Sprague Lee G.
 (73) HALOCARBON PRODUCTS CORPORATION, River Edge (US)
 (54) Sposób wytwarzania heksafluoroacetonu

B1 (11) **200487** (41) 2005 11 28

(51) **C07C 47/06** (2006.01)

- (21) 368223 (22) 2004 05 27
 (72) Skupiński Wincenty, Woźniewski Tomasz, Kazimierczuk Roch, Trzeciak Anna
 (73) Instytut Chemii Przemysłowej im. Prof. Ignacego Mościckiego, Warszawa (PL)
 (54) Sposób wytwarzania aldehydu octowego

B1 (11) **200666** (41) 2001 06 18

(51) **C07D 205/08** (2006.01)

C07D 207/04 (2006.01)

C07D 207/12 (2006.01)

A61K 31/397 (2006.01)

A61K 31/40 (2006.01)

A61P 7/02 (2006.01)

- (21) 342573 (22) 1999 02 26
 (30) 98 46921 1998 02 27 JP
 (86) 1999 02 26 PCT/JP99/00924
 (87) 1999 09 02 WO99/43648, PCT Gazette nr 35/99
 (72) Ikeda Toshihiko, Shibakawa Nobuhiko, Asai Fumitoshi, Sugidachi Atsuhiko, Iwabuchi Haruo, Kuroki Yoshiaki, Inoue Teruhiko, Iwamura Ryo
 (73) SANKYO COMPANY, LIMITED, Tokio (JP); UBE INDUSTRIES, LTD., Yamaguchi-ken (JP)
 (54) Cykliczny związek aminowy lub jego farmakologicznie dopuszczalna sól i ich zastosowanie oraz kompozycja farmaceutyczna

i środek zawierający cykliczny związek aminowy lub jego farmakologicznie dopuszczalna sól

B1 (11) **200404** (41) 2003 12 29

(51) **C07D 213/74** (2006.01)

C07D 413/12 (2006.01)

C07D 417/12 (2006.01)

C07D 471/04 (2006.01)

A61K 31/4375 (2006.01)

(21) 354176 (22) 2000 09 07

(30) 99 60152780 1999 09 07 US

(86) 2000 09 07 PCT/US00/24514

(87) 2001 03 15 WO01/17959, PCT Gazette nr 11/01

(72) Manley Peter J., Miller William H., Uzinskas Irene N.

(73) SMITHKLINE BEECHAM CORPORATION, Philadelphia (US)

(54) Antagoniści receptora witronektyny-arylopodstawione pochodne kwasu butanowego, zawierająca je kompozycja farmaceutyczna i ich zastosowania

B1 (11) **200447** (41) 2004 11 15

(51) **C07D 215/28** (2006.01)

C07D 215/26 (2006.01)

(21) 363224 (22) 2001 06 26

(30) 00 1274 2000 06 28 CH

(86) 2001 06 26 PCT/EP01/07258

(87) 2002 01 03 WO02/00625, PCT Gazette nr 01/02

(72) Scheuzger Karl

(73) SYNGENTA PARTICIPATIONS AG, Bazylea (CH)

(54) Sposób otrzymywania pochodnych chinoliny

B1 (11) **200408** (41) 2000 12 04

(51) **C07D 231/22** (2006.01)

C07C 239/10 (2006.01)

C07D 401/04 (2006.01)

(21) 339222 (22) 1998 08 21

(30) 97 19738864 1997 09 05 DE

97 19738862 1997 09 05 DE

(86) 1998 08 21 PCT/EP98/05332

(87) 1999 03 18 WO99/12911, PCT Gazette nr 11/99

(72) Klintz Ralf, Götz Norbert, Keil Michael, Heilig Manfred, Wingert Horst, Vogelbacher Uwe Josef, Wahl Josef, Wetterich Frank, Daun Gregor

(73) BASF AKTIENGESELLSCHAFT, Ludwigshafen (DE)

(54) Sposób wytwarzania (hetero)aromatycznych hydroksyloamin i sposób wytwarzania N-acylowanych (hetero)aromatycznych hydroksyloamin

B1 (11) **200682** (41) 2002 06 03

(51) **C07D 241/12** (2006.01)

A61K 31/495 (2006.01)

A61P 3/10 (2006.01)

(21) 348768 (22) 2000 01 07

(30) 99 9900186 1999 01 11 FR

(86) 2000 01 07 PCT/FR00/00026

(87) 2000 07 20 WO00/42027, PCT Gazette nr 29/00

(72) Bouchard Hervé, Commercon Alain

(73) AVENTIS PHARMA S.A., Antony (FR)

(54) Pochodne pirazyny, sposoby ich wytwarzania i zastosowanie oraz kompozycja farmaceutyczna

B1 (11) **200496** (41) 2002 01 28

(51) **C07D 257/04** (2006.01)

(21) 341634 (22) 2000 07 21

(72) Polański Jarosław, Jarzembek Krystyna, Łysiak Violetta

(73) Uniwersytet Śląski, Katowice (PL)

(54) Sposób otrzymywania pochodnych fenylsulfonilometylotrazolu

B1 (11) **200710** (41) 2000 11 20

(51) **C07D 277/56** (2006.01)

(21) 338780 (22) 1999 06 18

(30) 98 173079 1998 06 19 JP

(86) 1999 06 18 PCT/JP99/03258

(87) 1999 12 23 WO99/65885, PCT Gazette nr 51/99

(72) Matsumoto Koichi, Watanabe Kenzo, Hiramatsu Toshiyuki, Kitamura Mitsutaka

(73) TEIJIN LIMITED, Osaka (JP)

(54) Polimorfy kwasu 2-(3-cyano-4-izobutyloksyfenylo)-4-metylo-5-tiazolokarboksylowego i sposób ich wytwarzania

B1 (11) **200669** (41) 2004 11 02

(51) **C07D 285/13** (2006.01)

A01N 43/824 (2006.01)

A01P 13/00 (2006.01)

(21) 362902 (22) 2000 07 18

(30) 99 19935964 1999 07 30 DE

(86) 2000 07 18 PCT/EP00/06851

(87) 2001 02 08 WO01/09109, PCT Gazette nr 06/01

(72) Riebel Hans-Jochem, Förster Heinz, Drewes Mark Wilhelm, Dahmen Peter, Feucht Dieter, Pontzen Rolf

(73) BAYER AKTIENGESELLSCHAFT, Leverkusen (DE)

(54) 5-chlorodifluorometylo-1,3,4-tiadiazol-2-iloc syacetanilidy, sposób ich wytwarzania, sposób zwalczania niepożądanego wzrostu roślin, środek chwastobójczy je zawierający oraz ich zastosowanie do zwalczania niepożądanych roślin

B1 (11) **200614** (41) 2006 05 29

(51) **C07D 295/037** (2006.01)

C07C 211/62 (2006.01)

(21) 371160 (22) 2004 11 15

(72) Chlebicki Jan, Węgrzyńska Joanna, Oświęcimska Małgorzata

(73) Politechnika Wrocławska, Wrocław (PL)

(54) Nowe czwartorzędowe chlorki bis-amoniowe oraz sposób ich wytwarzania

B1 (11) **200418** (41) 2001 05 21

(51) **C07D 295/26** (2006.01)

A61K 31/4965 (2006.01)

A61P 9/00 (2006.01)

A61P 19/02 (2006.01)

A61P 19/10 (2006.01)

A61P 25/00 (2006.01)

A61P 25/28 (2006.01)

A61P 35/00 (2006.01)

A61P 37/06 (2006.01)

(21) 342184 (22) 1999 01 29

(30) 98 9802073 1998 01 30 GB

98 9819574 1998 09 08 GB

(86) 1999 01 29 PCT/GB99/00313

(87) 1999 08 05 WO99/38843, PCT Gazette nr 31/99

(72) Montana John Gary, Baxter Andrew Douglas, Owen David Alan

(73) DARWIN DISCOVERY LIMITED, Cambridge (GB)

(54) Pochodna N-hydroksyformamidu, zawierający ją środek farmaceutyczny i jej zastosowanie

B1 (11) **200427** (41) 2003 07 28

(51) **C07D 401/04** (2006.01)

A61K 31/4545 (2006.01)

A61P 25/00 (2006.01)

(21) 352066 (22) 2000 05 15

(30) 99 316707 1999 05 21 US

00 559881 2000 04 26 US

(86) 2000 05 15 PCT/US00/13339

(87) 2000 11 30 WO00/71534, PCT Gazette nr 48/00

(72) Schrimpf Michael R., Sippy Kevin B., Daanen Jerome F., Ryther Keith B., Ji Jianguo
 (73) ABBOTT LABORATORIES, Abbott Park (US)
 (54) Związek aminoazacykliczny, kompozycja farmaceutyczna go zawierająca i jego zastosowanie

B1 (11) **200714** (41) 2004 05 04

(51) **C07D 401/06** (2006.01)

C07D 403/06 (2006.01)

(21) 355525 (22) 2000 12 20

(30) 99 19963607 1999 12 23 DE

(86) 2000 12 20 PCT/EP00/13027

(87) 2001 07 05 WO01/47912, PCT Gazette nr 27/01

(72) Petrov Orlin, Heiner Tamas, Neh Harribert, Krüger Martin

(73) Bayer Schering Pharma Aktiengesellschaft, Berlin (DE)

(54) Sposób wytwarzania 4-(heteroarylo-metylo)-1(2H)-ftalazy-nonów

B1 (11) **200674** (41) 2003 08 25

(51) **C07D 401/12** (2006.01)

A61K 31/437 (2006.01)

A61K 31/4545 (2006.01)

A61P 11/00 (2006.01)

A61P 31/12 (2006.01)

(21) 352378 (22) 2000 06 20

(30) 99 99202088 1999 06 28 EP

(86) 2000 06 20 PCT/EP00/05675

(87) 2001 01 04 WO01/00612, PCT Gazette nr 01/01

(72) Janssens Frans Eduard, Meersman Kathleen Petrus Marie-Jose,

Sommen Francois Maria, Andries Koenraad Jozef Lodewijk Marcel

(73) JANSSEN PHARMACEUTICA N.V., Beerse (BE)

(54) Pochodna benzoimidazolu lub imidazopirydyny i sposób jej otrzymywania oraz kompozycja farmaceutyczna i sposób jej otrzymywania

B1 (11) **200694** (41) 2003 08 25

(51) **C07D 401/14** (2006.01)

A61K 31/4709 (2006.01)

C07D 471/04 (2006.01)

A61P 11/00 (2006.01)

(21) 352385 (22) 2000 06 20

(30) 99 99202089 1999 06 28 EP

(86) 2000 06 20 PCT/EP00/05677

(87) 2001 01 04 WO01/00615, PCT Gazette nr 01/01

(72) Janssens Frans Eduard, Lacrampe Jean Fernand Armand,

Guillemont Jerome Emile Georges, Venet Marc Gaston, Andries

Koenraad Jozef Lodewijk Marcel

(73) JANSSEN PHARMACEUTICA N.V., Beerse (BE)

(54) Pochodna benzoimidazolu lub imidazopirydyny, sposób jej otrzymywania i zastosowanie oraz kompozycja farmaceutyczna i sposób jej otrzymywania

B1 (11) **200696** (41) 2004 06 14

(51) **C07D 405/04** (2006.01)

A61K 31/458 (2006.01)

A61P 35/00 (2006.01)

(21) 356165 (22) 2001 01 08

(30) 00 484717 2000 01 18 US

(86) 2001 01 08 PCT/US01/00519

(87) 2001 07 26 WO01/53293, PCT Gazette nr 30/01

(72) Bafus Gary L., Harrison-Bowman Christine M., Silvey Gary L.

(73) AVENTIS PHARMACEUTICALS INC., Bridgewater (US)

(54) Pseudopolimorficzna Forma I chlorowodorku (-)-cis-2-(2-chlorofenilo)-5,7-dihydroksy-8[4 R-(3S-hydroksy-1-metylo)-piperidynylo]-4H-1-benzopirany-4-onu wolna od Formy II i sposób wytwarzania Formy I

B1 (11) **200413** (41) 2004 05 04

(51) **C07D 409/14** (2006.01)

C07D 417/14 (2006.01)

C07D 413/14 (2006.01)

A61K 31/42 (2006.01)

A61P 7/00 (2006.01)

(21) 355665 (22) 2000 12 11

(30) 99 19962924 1999 12 24 DE

(86) 2000 12 11 PCT/EP00/12492

(87) 2001 07 05 WO01/47919, PCT Gazette nr 27/01

(72) Straub Alexander, Lampe Thomas, Pohlmann Jens, Röhring Susanne, Perzborn Elisabeth, Schlemmer Karl-Heinz, Pernerstorfer Joseph

(73) BAYER HEALTHCARE, Leverkusen (DE)

(54) Podstawione oksazolidynony, sposób ich wytwarzania, środki lecznicze je zawierające oraz ich zastosowanie do wytwarzania środków leczniczych i do zapobiegania krzepnięciu krwi ex vivo

B1 (11) **200551** (41) 2004 08 23

(51) **C07D 451/04** (2006.01)

C07D 451/02 (2006.01)

A61K 31/4196 (2006.01)

A61P 1/04 (2006.01)

(21) 359267 (22) 2001 05 09

(30) 00 0014046 2000 05 26 GB

00 0015835 2000 06 27 GB

(86) 2001 05 09 PCT/IB01/00806

(87) 2001 11 29 WO01/90106, PCT Gazette nr 48/01

(72) Perros Manoussos, Price David Anthony, Stammen Blanda Luzia Christa, Wood Anthony

(73) PFIZER INC., Nowy Jork (US)

(54) Pochodne 3-(3-izopropyl-5-metylo-4H-1,2,4-triazol-4-ilo)-egzo-8-azabicyklo[3.2.1]oktanu, środek farmaceutyczny, zastosowanie tych pochodnych oraz środka farmaceutycznego i związki pośrednie

B1 (11) **200646** (41) 2004 07 26

(51) **C07F 9/38** (2006.01)

C02F 1/04 (2006.01)

C02F 1/66 (2006.01)

C02F 1/74 (2006.01)

(21) 357510 (22) 2001 04 13

(30) 00 60197178 2000 04 14 US

(86) 2001 04 13 PCT/US01/12211

(87) 2001 10 25 WO01/79214, PCT Gazette nr 43/01

(72) Phillips Scott Gordon

(73) DOW AGROSCIENCES LLC, Indianapolis (US)

(54) Sposób usuwania i odzyskiwania NaCl ze strumienia odpadowego procesu wytwarzania kwasu N-fosfonometyloiminodiocetowego

B1 (11) **200527** (41) 2004 05 04

(51) **C07H 17/08** (2006.01)

C07D 407/14 (2006.01)

(21) 355573 (22) 2000 12 19

(30) 99 9916106 1999 12 20 FR

(86) 2000 12 19 PCT/FR00/03595

(87) 2001 06 28 WO01/46211, PCT Gazette nr 26/01

(72) Basset Francois, Durand Thierry, Guevel Ronan, Leon Patrick, Lhermitte Frederic, Oddon Gilles, Pauze Denis

(73) MERIAL, Lyon (FR)

(54) Sposób otrzymywania 9-deoksy-9(Z)-hydroksyiminoerytromycyny A

B1 (11) **200426** (41) 2001 12 17

(51) **C07H 19/067** (2006.01)

C07D 407/14 (2006.01)

A61K 31/70 (2006.01)

C12P 19/38 (2006.01)

A61P 31/04 (2006.01)

(21) 345403 (22) 1999 07 09
 (30) 98 194285 1998 07 09 JP
 98 269445 1998 09 24 JP
 (86) 1999 07 09 PCT/JP99/03718
 (87) 2000 01 20 WO00/02892, PCT Gazette nr 03/00
 (72) Inukai Masatoshi, Kaneko Masakatsu, Takatsu Toshio, Hotoda Hitoshi, Arai Masatoshi, Miyakoshi Shunichi, Kizuka Masaaki, Ogawa Yasumasa
 (73) SEQUELLA, INC, Rockville (US)
 (54) Związek przeciwbakteryjny, kompozycja farmaceutyczna, zastosowanie związku, sposób wytwarzania związku, Streptomyces griseus oraz zastosowanie szczepu Streptomyces

B1 (11) **200586** (41) 2002 04 22
 (51) **C07K 14/565** (2006.01)
C12N 15/62 (2006.01)
C07K 19/00 (2006.01)
C12N 15/09 (2006.01)
A61K 38/00 (2006.01)
A61K 38/21 (2006.01)
A61P 9/10 (2006.01)
A61P 31/12 (2006.01)
C12P 21/02 (2006.01)
 (21) 347932 (22) 1999 10 15
 (30) 98 60104491 1998 10 16 US
 99 60120237 1999 02 16 US
 (86) 1999 10 15 PCT/US99/24200
 (87) 2000 04 27 WO00/23472, PCT Gazette nr 17/00
 (72) Runkel Laura, Brickelmaier Margot, Whitty Adrian, Hochman Paula
 (73) BIOGEN IDEC MA INC., Cambridge (US)
 (54) Polipeptydy zawierające mutanty interferonu-beta-1a, kodujące je cząsteczki kwasów nukleinowych, komórki gospodarza transformowane tymi cząsteczkami, sposób wytwarzania polipeptydów, zawierające je kompozycje farmaceutyczne i zastosowania polipeptydów

B1 (11) **200471** (41) 2001 11 05
 (51) **C07K 14/78** (2006.01)
A61K 38/39 (2006.01)
 (21) 344415 (22) 1999 05 21
 (30) 98 83745 1998 05 22 US
 99 250574 1999 02 16 US
 99 277466 1999 03 26 US
 (86) 1999 05 21 PCT/US99/11448
 (87) 1999 12 02 WO99/61476, PCT Gazette nr 48/99
 (72) Henkin Jack, Haviv Fortuna, Bradley Michael F., Calvin Douglas M., Schneider Andrew J.
 (73) ABBOTT LABORATORIES, Abbott Park (US)
 (54) Związki peptydowe, kompozycje je zawierające i ich zastosowania

B1 (11) **200647** (41) 2003 06 16
 (51) **C07K 7/23** (2006.01)
A61K 38/09 (2006.01)
A61P 15/00 (2006.01)
A61P 75/06 (2006.01)
 (21) 351792 (22) 2000 03 11
 (30) 99 19911771 1999 03 17 DE
 (86) 2000 03 11 PCT/EP00/02165
 (87) 2000 09 21 WO00/55190, PCT Gazette nr 38/00
 (72) Bernd Michael, Kutscher Bernhard, Günther Eckhard, Romeis Peter, Reissmann Thomas, Beckers Thomas
 (73) ZENTARIS GmbH, Frankfurt nad Menem (DE)
 (54) Nowi antagoniści LH-RH o ulepszonej rozpuszczalności, preparat farmaceutyczny zawierający te związki, sposób wytwarzania tych związków, zastosowanie tych związków do wytwarzania leków

do leczenia nowotworów zależnych hormonalnie oraz sposób wytwarzania leków zawierających te związki

B1 (11) **200578** (41) 2002 12 30
 (51) **C08B 30/12** (2006.01)
C12P 19/02 (2006.01)
 (21) 354938 (22) 2002 07 08
 (72) Słomińska Lucyna, Jarosławski Leszek, Zielonka Roman
 (73) Instytut Biotechnologii Przemysłu Rolno-Spożywczego, Warszawa (PL)
 (54) Preparat skrobiowy i sposób otrzymywania preparatu skrobiowego

B1 (11) **200708** (41) 2002 06 17
 (51) **C08C 1/04** (2006.01)
C08F 2/44 (2006.01)
C08F 6/00 (2006.01)
 (21) 348881 (22) 1999 10 14
 (30) 98 19853421 1998 11 19 DE
 (86) 1999 10 14 PCT/EP99/07708
 (87) 2000 06 02 WO00/31147, PCT Gazette nr 22/00
 (72) Mayer Theo, Ball Peter
 (73) WACKER-CHEMIE AG, München (DE)
 (54) Sposób obniżania emisji zapachów z wodnych, stabilizowanych koloidami ochronnymi dyspersji aromatycznych kopolimerów winylo-1,3-dienowych

B1 (11) **200428** (41) 2004 07 12
 (51) **C08F 10/00** (2006.01)
C08F 2/00 (2006.01)
 (21) 356964 (22) 2001 03 02
 (30) 00 00430010 2000 03 06 EP
 (86) 2001 03 02 PCT/GB01/00920
 (87) 2001 09 13 WO01/66610, PCT Gazette nr 37/01
 (72) Llinas Jean-Richard, Selo Jean-Loic
 (73) INEOS EUROPE LIMITED, Staines (GB)
 (54) Sposób ograniczania/zahamowania zjawiska przywierania lub aglomeracji podczas przemiany między dwoma różnymi produktami polimerowymi

B1 (11) **200581** (41) 2004 06 28
 (51) **C08F 112/08** (2006.01)
C08J 9/20 (2006.01)
 (21) 357840 (22) 2002 12 17
 (72) Penczek Piotr, Kobylńska-Schmidt Hanna, Rejdych Jerzy
 (73) Instytut Chemii Przemysłowej im. Prof. Ignacego Mościckiego, Warszawa (PL)
 (54) Sposób wytwarzania trudno palnego spienialnego polistyrenu

B1 (11) **200582** (41) 2004 06 28
 (51) **C08F 112/08** (2006.01)
C08F 257/02 (2006.01)
C08J 9/20 (2006.01)
 (21) 357842 (22) 2002 12 17
 (72) Penczek Piotr, Kobylńska-Schmidt Hanna, Rejdych Jerzy
 (73) Instytut Chemii Przemysłowej im. Prof. Ignacego Mościckiego, Warszawa (PL)
 (54) Sposób wytwarzania trudno palnego spienialnego polistyrenu

B1 (11) **200423** (41) 2002 02 25
 (51) **C08F 14/06** (2006.01)
C08F 4/34 (2006.01)
 (21) 346757 (22) 1999 09 10
 (30) 98 98203176 1998 09 21 EP
 (86) 1999 09 10 PCT/EP99/06728
 (87) 2000 03 30 WO00/17245, PCT Gazette nr 13/00
 (72) Van Swieten Andreas Petrus, Westmijze Hans, Schut Jacobus

(73) AKZO NOBEL N.V., Arnhem (NL)
 (54) Sposób (ko)polimeryzacji chlorku winylu i (ko)polimer chlorku winylu

B1 (11) **200524** (41) 2003 12 15
 (51) **C08F 210/16** (2006.01)
C08J 5/18 (2006.01)
C08F 4/69 (2006.01)
 (21) 354060 (22) 2000 08 01
 (30) 99 19937863 1999 08 13 DE
 (86) 2000 08 01 PCT/EP00/07443
 (87) 2001 02 22 WO01/12687, PCT Gazette nr 08/01
 (72) Mihan Shahram, Lilge Dieter, Schweier Gunther, Enders Markus
 (73) BASELL POLYOLEFINE GMBH, Wesseling (DE)
 (54) Zastosowanie kopolimerów etylenu z α -olefinami C₃-C₉ oraz zastosowanie kompleksów monoindenylu-lub monofluorenylochromowych

B1 (11) **200726** (41) 2004 06 14
 (51) **C08F 220/10** (2006.01)
 (21) 357613 (22) 2002 12 09
 (72) Sporysz Wanda, Starzak Marian, Mikołajewicz Piotr, Cebulski Andrzej, Grzywa Andrzej
 (73) Instytut Inżynierii Materiałów Polimerowych i Barwników, Toruń (PL); Synthos Dwory Spółka z ograniczoną odpowiedzialnością, Oświęcim (PL)
 (54) Sposób wytwarzania wodnych dyspersji kopolimerów (met)akrylowych

B1 (11) **200670** (41) 2000 07 03
 (51) **C08F 230/08** (2006.01)
C09D 5/16 (2006.01)
 (21) 337417 (22) 1999 12 23
 (30) 98 374875 1998 12 28 JP
 98 374876 1998 12 28 JP
 99 4372 1999 01 11 JP
 99 133184 1999 05 13 JP
 99 133307 1999 05 13 JP
 (72) Tsuboi Makoto, Yoshikawa Eiichi, Arimura Hidetaka, Hamazu Fumio, Nakamura Naoya, Hikiji Yasuto, Oya Masaaki, Hiyoshi Satoshi, Kozono Yukio
 (73) CHUGOKU MARINE PAINTS, LTD., Hiroshima (JP)
 (54) Kopolimer sililo(met)akrylanowy, sposób jego wytwarzania, przeciwporostowa kompozycja do malowania zawierająca kopolimer sililo(met)akrylanowy oraz jej zastosowanie

B1 (11) **200728** (41) 2005 07 11
 (51) **C08F 236/06** (2006.01)
C08F 8/00 (2006.01)
C08F 8/46 (2006.01)
 (21) 364302 (22) 2003 12 31
 (72) Lubecka Marianna, Parasiewicz Wanda, Rzymiski Władysław M., Smejda-Krzewicka Aleksandra, Tarniowy Adam
 (73) Politechnika Łódzka, Łódź (PL); Instytut Inżynierii Materiałów Polimerowych i Barwników, Toruń (PL)
 (54) Sposób wytwarzania karboksylowanych kauczuków butadienowo-styrenowych

B1 (11) **200729** (41) 2005 07 11
 (51) **C08F 8/00** (2006.01)
C08F 8/46 (2006.01)
C08F 255/04 (2006.01)
 (21) 364301 (22) 2003 12 31
 (72) Rzymiski Władysław M., Smejda-Krzewicka Aleksandra
 (73) Politechnika Łódzka, Łódź (PL)
 (54) Sposób funkcjonalizacji elastomerów etylenowo-propylenowych grupami karboksylowymi

B1 (11) **200433** (41) 2001 01 29
 (51) **C08G 18/10** (2006.01)
C08G 18/72 (2006.01)
C09J 175/04 (2006.01)
 (21) 340365 (22) 1998 11 06
 (30) 97 19749834 1997 11 11 DE
 (86) 1998 11 06 PCT/EP98/07094
 (87) 1999 05 20 WO99/24486, PCT Gazette nr 20/99
 (72) Huebner Achim, Henke Guenter, Bauer Andreas
 (73) HENKEL KOMMANDITGESELLSCHAFT AUF AKTIEN, Düsseldorf (DE)
 (54) Sposób wytwarzania spoiwa poliuretanowego i zastosowanie tego spoiwa

B1 (11) **200412** (41) 2003 11 17
 (51) **C08G 18/12** (2006.01)
C08G 59/50 (2006.01)
C08G 18/80 (2006.01)
 (21) 353339 (22) 2000 07 17
 (30) 99 19935329 1999 07 28 DE
 (86) 2000 07 17 PCT/EP00/06803
 (87) 2001 02 08 WO01/09215, PCT Gazette nr 06/01
 (72) Tillack Jörg, Schmalstieg Lutz, Puetz Wolfgang, Ruttman Gerhard
 (73) BAYER AKTIENGESELLSCHAFT, Leverkusen (DE)
 (54) Aminowa, zawierająca grupy mocznikowe, mieszanina utwardzająca do żywic epoksydowych, sposób jej wytwarzania i jej zastosowanie

B1 (11) **200642** (41) 2001 12 17
 (51) **C08G 18/22** (2006.01)
C08L 75/00 (2006.01)
B27N 3/00 (2006.01)
 (21) 345420 (22) 1999 07 09
 (30) 98 9815029 1998 07 11 GB
 (86) 1999 07 09 PCT/EP99/04844
 (87) 2000 01 20 WO00/02941, PCT Gazette nr 03/00
 (72) Skinner Christopher John
 (73) HUNTSMAN INTERNATIONAL LLC, Salt Lake City (US)
 (54) Kompozycja poliizocyanianowa oraz sposób wiązania materiału lignocelulozowego

B1 (11) **200414** (41) 2003 12 01
 (51) **C08G 18/80** (2006.01)
C08G 18/32 (2006.01)
C08G 18/20 (2006.01)
 (21) 353587 (22) 2000 07 17
 (30) 99 19935325 1999 07 28 DE
 (86) 2000 07 17 PCT/EP00/06801
 (87) 2001 02 08 WO01/09219, PCT Gazette nr 06/01
 (72) Tillack Jörg, Puetz Wolfgang, Schmalstieg Lutz
 (73) BAYER AKTIENGESELLSCHAFT, Leverkusen (DE)
 (54) Bezrozpuszczalnikowe układy reaktywne utwardzalne w temperaturze pokojowej, sposób ich wytwarzania oraz ich zastosowanie do wytwarzania klejów, mas uszczelniających, mas zalewowych, kształtek lub powłok

B1 (11) **200437** (41) 2002 01 14
 (51) **C08G 63/183** (2006.01)
 (21) 341272 (22) 2000 07 07
 (72) Ostrysz Ryszard, Penczek Piotr, Szczepankowska Barbara
 (73) Instytut Chemii Przemysłowej im. Prof. Ignacego Mościckiego, Warszawa (PL)
 (54) Sposób wytwarzania nienasyconych żywic poliestrowych

B1 (11) **200663** (41) 2004 09 20
 (51) **C08G 63/20** (2006.01)

C08G 63/21 (2006.01)
C08G 63/78 (2006.01)
 (21) 359013 (22) 2003 03 06
 (72) Ostrysz Ryszard, Penczek Piotr, Szczepankowska Barbara, Modzelewska Anna
 (73) Instytut Chemii Przemysłowej im. Prof. Ignacego Mościckiego, Warszawa (PL)
 (54) Sposób wytwarzania nienasyconych żywic poliestrowych

B1 (11) **200664** (41) 2004 11 02
 (51) **C08G 63/48** (2006.01)
C08G 63/52 (2006.01)
C08G 63/78 (2006.01)
C08G 63/91 (2006.01)
 (21) 359841 (22) 2003 04 24
 (72) Ostrysz Ryszard, Penczek Piotr, Szczepankowska Barbara, Modzelewska Anna, Miszewska Aleksandra
 (73) Instytut Chemii Przemysłowej im. Prof. Ignacego Mościckiego, Warszawa (PL)
 (54) Sposób wytwarzania poliestroli o budowie rozgałęzionej

B1 (11) **200695** (41) 2003 12 15
 (51) **C08J 11/08** (2006.01)
B01D 17/00 (2006.01)
 (21) 354025 (22) 2000 09 18
 (30) 99 9912036 1999 09 24 FR
 (86) 2000 09 18 PCT/EP00/09150
 (87) 2001 04 05 WO01/23463, PCT Gazette nr 14/01
 (72) Vandenhende Bernard, Yernaux Jean-Marie
 (73) SOLVAY (SOCIETE ANONYME), Brussels (BE)
 (54) Sposób recyklingu wyrobu opartego na co najmniej jednym polimerze chlorku winylu lub chlorku winylidenu

B1 (11) **200499** (41) 2005 05 30
 (51) **C08J 11/18** (2006.01)
 (21) 363762 (22) 2003 11 27
 (72) Mianowski Andrzej, Kałyniak Piotr, Kiełtyka Andrzej, Bodora Kazimierz, Siudyga Tomasz
 (73) Politechnika Śląska, Gliwice (PL); AGROB EKO Sp. z o.o., Zabrze (PL)
 (54) Sposób przygotowania i przechowywania odpadowych tworzyw sztucznych dla procesów termodestrukcyjnych

B1 (11) **200671** (41) 2001 11 05
 (51) **C08J 5/12** (2006.01)
B29C 45/14 (2006.01)
 (21) 344488 (22) 2000 03 13
 (30) 99 99201014 1999 04 02 EP
 (86) 2000 03 13 PCT/EP00/02196
 (87) 2000 10 12 WO00/59990, PCT Gazette nr 41/00
 (72) Rigosi Gian Luigi, Goberti Paolo
 (73) BASELL TECHNOLOGY COMPANY B.V., Hoofddorp (NL)
 (54) Sposób łączenia tworzywa sztucznego z powierzchnią metalu

B1 (11) **200401** (41) 2002 02 25
 (51) **C08J 9/18** (2006.01)
C08L 25/04 (2006.01)
C08J 9/22 (2006.01)
 (21) 346694 (22) 1999 09 14
 (30) 98 98203098 1998 09 16 EP
 (86) 1999 09 14 PCT/EP99/06997
 (87) 2000 03 23 WO00/15702, PCT Gazette nr 12/00
 (72) Berghmans Michel Florentine Jozef, Bleijenberg Karel Cornelis, Metsaars Alphonsus Catharina Gerardus
 (73) NOVA CHEMICALS (INTERNATIONAL) S.A., Fribourg (CH)
 (54) Sposób wytwarzania spieniających się cząstek polistyrenów, sposób wytwarzania spienionych cząstek polistyrenów i sposób wytwarzania wyrobu piankowego

B1 (11) **200544** (41) 2004 08 09
 (51) **C08L 23/04** (2006.01)
C08L 23/06 (2006.01)
C08L 23/16 (2006.01)
 (21) 358104 (22) 2001 03 21
 (30) 00 00108173 2000 04 13 EP
 (86) 2001 03 21 PCT/EP01/03242
 (87) 2001 10 25 WO01/79347, PCT Gazette nr 43/01
 (72) Ahlstrand Lars Erik
 (73) BOREALIS TECHNOLOGY OY, Porvoo (FI)
 (54) Kompozycja polimerowa do wytwarzania rur oraz zastosowanie kompozycji polimerowej

B1 (11) **200518** (41) 2002 07 15
 (51) **C08L 23/10** (2006.01)
C08F 297/08 (2006.01)
B32B 27/32 (2006.01)
B32B 15/085 (2006.01)
 (21) 349281 (22) 2000 12 14
 (30) 99 99204334 1999 12 16 EP
 (86) 2000 12 14 PCT/EP00/12739
 (87) 2001 06 21 WO01/44367, PCT Gazette nr 25/01
 (72) Beccarini Enrico, Pelliconi Anteo
 (73) BASELLTECH USA INC., Wilmington (US)
 (54) Kompozycja semikrystalicznej poliolefiny, sposób jej wytwarzania oraz zastosowanie

B1 (11) **200539** (41) 2003 07 28
 (51) **C08L 23/10** (2006.01)
C08F 297/08 (2006.01)
B65D 1/00 (2006.01)
 (21) 352073 (22) 2001 05 18
 (30) 00 00201931 2000 05 31 EP
 (86) 2001 05 18 PCT/EP01/05707
 (87) 2001 12 06 WO01/92406, PCT Gazette nr 49/01
 (72) Pelliconi Anteo, Huovinen Päivi Helena, Di Diego Maria
 (73) BASELL TECHNOLOGY COMPANY B.V., Hoofddorp (NL)
 (54) Kompozycje polimeru propylenu, sposób ich wytwarzania oraz ich zastosowanie

B1 (11) **200583** (41) 2005 09 05
 (51) **C08L 63/00** (2006.01)
C08G 63/48 (2006.01)
 (21) 365862 (22) 2004 03 04
 (72) Ostrysz Ryszard, Penczek Piotr, Szczepankowska Barbara, Modzelewska Anna, Miszewska Aleksandra
 (73) Instytut Chemii Przemysłowej im. Prof. Ignacego Mościckiego, Warszawa (PL)
 (54) Kompozycja epoksydowa o zwiększonej elastyczności

B1 (11) **200486** (41) 2005 10 03
 (51) **C08L 67/06** (2006.01)
C08L 63/00 (2006.01)
C08K 13/02 (2006.01)
C08K 3/32 (2006.01)
 (21) 366649 (22) 2004 03 26
 (72) Kicko-Walczak Ewa, Grzywa Edward, Jankowski Piotr, Gnatek Regina, Jakubas Tadeusz
 (73) Instytut Chemii Przemysłowej im. Prof. Ignacego Mościckiego, Warszawa (PL)
 (54) Kompozycje polimerowe o obniżonej palności

B1 (11) **200400** (41) 2001 08 13
 (51) **C08L 7/00** (2006.01)
C08L 9/02 (2006.01)
C08L 9/06 (2006.01)
C08L 13/00 (2006.01)

C08K 3/04 (2006.01)

C08K 5/54 (2006.01)

C08J 3/215 (2006.01)

- (21) 343404 (22) 1999 03 20
 (30) 98 19815453 1998 04 07 DE
 (86) 1999 03 20 PCT/EP99/01970
 (87) 1999 10 14 WO99/51664, PCT Gazette nr 41/99
 (72) Gorl Udo, Stober Reinhard, Lauer Hartmut, Ernst Uwe
 (73) PKU PULVERKAUTSCHUK UNION GMBH, Marl (DE)
 (54) Drobnziarnisty, zawierający wypełniacz proszek kauczukowy, sposób jego wytwarzania oraz zastosowanie

B1 (11) **200562** (41) 2001 02 26

(51) **C08L 75/04** (2006.01)

C08J 9/04 (2006.01)

C08J 9/14 (2006.01)

C08G 18/06 (2006.01)

- (21) 342173 (22) 2000 08 23
 (30) 99 19939926 1999 08 23 DE
 (72) Nützel Rainer, Schumacher René
 (73) Rathor AG, Appenzell (CH)
 (54) Kompozycja prepolimerowa, zwłaszcza do wytwarzania pianek izolacyjnych

B1 (11) **200411** (41) 2002 03 25

(51) **C08L 77/00** (2006.01)

(21) 347330 (22) 1999 10 15

(30) 98 19847626 1998 10 15 DE

(86) 1999 10 15 PCT/EP99/07848

(87) 2000 04 20 WO00/22036, PCT Gazette nr 16/00

(72) Titzschkau Klaus

(73) L. BRÜGGEMANN KG, Heilbronn (DE)

(54) Stabilizowana kompozycja poliamidowa i sposób jej wytwarzania oraz zastosowanie stabilizatora

B1 (11) **200429** (41) 2000 07 03

(51) **C08L 83/04** (2006.01)

C08K 3/34 (2006.01)

C08K 5/07 (2006.01)

(62) 330675

(21) 382209 (22) 1998 12 31

(72) Urbaniak Włodzimierz, Foltynowicz Zenon

(73) Uniwersytet im. Adama Mickiewicza w Poznaniu, Poznań (PL); Akademia Ekonomiczna w Poznaniu, Poznań (PL)

(54) Sposób kontrolowanej regulacji chłonności plastifikatorów przez mineralne napełniacze tworzyw sztucznych

B1 (11) **200403** (41) 2004 12 13

(51) **C09K 8/035** (2006.01)

C09K 8/24 (2006.01)

(21) 360512 (22) 2003 06 05

(72) Bielewicz Danuta, Bortel Edgar, Witek Ewa, Wysocki Sławomir, Wysocka Marta, Siniarska Barbara

(73) Akademia Górniczo-Hutnicza im. Stanisława Staszica, Kraków (PL)

(54) Środek inhibujący hydratację skał ilastych oraz płuczka wiertnicza do przewiercania skał ilastych

B1 (11) **200497** (41) 2003 08 25

(51) **C10G 1/10** (2006.01)

(21) 352342 (22) 2002 02 20

(76) Tokarz Zbigniew, Bełchatów (PL)

(54) Układ doprowadzania i rozdziału ciepła, zwłaszcza do linii produkcyjnej ciągłego przetwarzania odpadów z tworzyw sztucznych

B1 (11) **200616** (41) 2005 01 24

(51) **C10G 1/10** (2006.01)

(21) 361325 (22) 2003 07 17

(76) Grzybowski Piotr, Warszawa (PL)

(54) Urządzenie do pirolitycznego przetwarzania odpadów polimerowych

B1 (11) **200547** (41) 2005 04 18

(51) **C11D 17/00** (2006.01)

C11D 10/04 (2006.01)

A61Q 19/10 (2006.01)

(21) 369304 (22) 2002 09 12

(30) 01 967280 2001 09 28 US

(86) 2002 09 12 PCT/EP02/10275

(87) 2003 04 10 WO03/029395, PCT Gazette nr 15/03

(72) Finucane Kevin Michael, Casbarro Bruce, Puvvada Sudhakar, Podgorsky Joseph James

(73) UNILEVER NV, Rotterdam (NL)

(54) Kompozycje toaletowych kostek

B1 (11) **200533** (41) 2005 04 18

(51) **C11D 17/04** (2006.01)

E03D 9/02 (2006.01)

(21) 369410 (22) 2002 10 10

(30) 01 01402912 2001 11 13 EP

02 0212161 2002 05 28 GB

02 0217956 2002 08 02 GB

02 0220111 2002 08 30 GB

(86) 2002 10 10 PCT/GB02/04596

(87) 2003 05 22 WO03/042462, PCT Gazette nr 21/03

(72) Bariou Mathieu, Chang David Augustus, Legeay Vincent

(73) RECKITT BENCKISER INC., Parsippany (US)

(54) Przybór do miski toaletowej

B1 (11) **200532** (41) 2005 03 07

(51) **C11D 3/20** (2006.01)

C11D 3/22 (2006.01)

C11D 3/48 (2006.01)

(21) 367726 (22) 2002 07 25

(30) 01 0121111 2001 08 31 GB

(86) 2002 07 25 PCT/GB02/03407

(87) 2003 03 13 WO03/020863, PCT Gazette nr 11/03

(72) Cheung Tak Wai, Costa Benjamin

(73) RECKITT BENCKISER INC., Parsippany (US)

(54) Wodna kompozycja czyszcząca do twardych powierzchni

B1 (11) **200531** (41) 2004 12 27

(51) **C11D 7/20** (2006.01)

C11D 17/00 (2006.01)

(21) 364996 (22) 2001 03 02

(30) 00 10010209 2000 03 02 DE

(86) 2001 03 02 PCT/GB01/00910

(87) 2001 09 07 WO01/64823, PCT Gazette nr 36/01

(72) Hahn Karlheinz Ulrich Gerhard

(73) RECKITT BENCKISER N.V., Hoofddorp (NL)

(54) Zastosowanie kompozycji ceramicznej w formie tabletki do zabezpieczenia wyrobów szklanych przed korozją w zmywarce do naczyń

B1 (11) **200502** (41) 2002 07 15

(51) **C12N 1/04** (2006.01)

C12N 1/38 (2006.01)

A23C 19/032 (2006.01)

(21) 349370 (22) 1999 12 21

(30) 98 199801728 1998 12 23 DK

99 199901067 1999 07 27 DK

(86) 1999 12 21 PCT/DK99/00723

(87) 2000 07 06 WO00/39281, PCT Gazette nr 27/00

(72) Kringelum Býrge, Kragelund Lene

(73) CHR. HANSEN A/S, Horsholm (DK)

(54) Ciekła kultura starterowa, sposób uzyskiwania ciekłej kultury starterowej i sposób wytwarzania produktów mleczarskich

B1 (11) **200677** (41) 2002 11 04
 (51) **C12P 19/26** (2006.01)
C12P 19/04 (2006.01)
 (21) 350135 (22) 2000 01 27
 (30) 99 154 1999 01 28 CH
 (86) 2000 01 27 PCT/IB00/00082
 (87) 2000 08 03 WO00/44925, PCT Gazette nr 31/00
 (72) Carlino Stefano, Magnette Francois
 (73) TRB CHEMEDICA S.A., Vouvry (CH)
 (54) Sposób oczyszczania wysokocząsteczkowego kwasu hialuronowego

B1 (11) **200676** (41) 2002 07 15
 (51) **C12P 21/06** (2006.01)
C12P 21/04 (2006.01)
C07K 1/00 (2006.01)
A61K 35/14 (2006.01)
 (21) 349284 (22) 1999 12 08
 (30) 98 209916 1998 12 10 US
 (86) 1999 12 08 PCT/US99/29169
 (87) 2000 06 15 WO00/34505, PCT Gazette nr 24/00
 (72) Cho Myung-Sam, Chan Sham Yuen, Kelsey William, Yee Helena
 (73) BAYER CORPORATION, Berkeley (US)
 (54) Sposób wytwarzania i izolowania białka o aktywności czynnika VIII i ludzkie linie komórkowe

B1 (11) **200601** (41) 2003 07 14
 (51) **C12P 7/46** (2006.01)
C07C 55/06 (2006.01)
C12R 1/685 (2006.01)
 (21) 358320 (22) 2003 01 17
 (72) Rymowicz Waldemar, Wojtatowicz Maria
 (73) Uniwersytet Przyrodniczy we Wrocławiu, Wrocław (PL)
 (54) Sposób otrzymywania kwasu szczawiowego

B1 (11) **200655** (41) 2005 10 31
 (51) **C21D 8/04** (2006.01)
C22C 38/04 (2006.01)
 (21) 374746 (22) 2003 10 10
 (30) 02 0212753 2002 10 14 FR
 (86) 2003 10 10 PCT/FR03/002985
 (87) 2004 04 29 WO04/035838, PCT Gazette nr 18/04
 (72) Marsal Joel, Kirch Fernande, Mescolini Dominique
 (73) USINOR, Puteaux (FR)
 (54) Sposób wytwarzania blach stalowych utwardzalnych przez wypalanie oraz zastosowanie blachy stalowej do wytwarzania elementu

B1 (11) **200432** (41) 2002 09 23
 (51) **C22B 3/18** (2006.01)
C22B 15/00 (2006.01)
C22B 1/06 (2006.01)
 (21) 349850 (22) 2000 12 14
 (30) 99 19960132 1999 12 14 DE
 (86) 2000 12 14 PCT/DE00/04447
 (87) 2001 06 21 WO01/44524, PCT Gazette nr 25/01
 (76) Beckmann Alexander, Wesel (DE)
 (54) Sposób uzyskiwania metali z rud siarczku miedzi oraz/lub z rudy siarczku miedzi i żelaza

B1 (11) **200684** (41) 2003 11 17
 (51) **C22B 7/00** (2006.01)
C01G 55/00 (2006.01)
 (21) 353845 (22) 2002 05 13
 (72) Janiczek Witold, Kozień Krystyna, Zamecki Włodzimierz, Jodko Marek, Zarzycki Jan
 (73) Politechnika Krakowska im. Tadeusza Kościuszki, Kraków (PL)
 (54) Sposób odzyskiwania metali szlachetnych, zwłaszcza metali z grupy platynowców, ze stałych materiałów mineralnych o rozwi-

niętej powierzchni zawierających te metale w formie rozproszonej, zwłaszcza ze zużytych katalizatorów

B1 (11) **200434** (41) 2005 05 30
 (51) **C22C 21/08** (2006.01)
 (21) 370815 (22) 2002 11 21
 (30) 01 01128217 2001 11 28 EP
 (86) 2002 11 21 PCT/EP02/13044
 (87) 2003 06 05 WO03/046238, PCT Gazette nr 23/03
 (72) Markert Reiner, Hasenclever Jochen
 (73) HYDRO ALUMINIUM DEUTSCHLAND GMBH, Kolonia (DE)
 (54) Sposób wytwarzania wyrobu uzyskiwanego przez formowanie rolkami taśmy wykonanej ze stopu aluminium

B1 (11) **200599** (41) 2005 10 03
 (51) **C23C 8/36** (2006.01)
C23C 8/48 (2006.01)
A61L 27/06 (2006.01)
A61L 27/12 (2006.01)
A61L 27/32 (2006.01)
 (21) 366528 (22) 2004 03 23
 (72) Wierzchoń Tadeusz, Major Bogusław, Mróz Waldemar, Czarnowska Elżbieta, Sobiecki Jerzy Robert
 (73) Politechnika Warszawska, Warszawa (PL)
 (54) Sposób wytwarzania ochronnych kompozytowych warstw powierzchniowych na stopach tytanu na implanty kostne

B1 (11) **200706** (41) 2005 04 04
 (51) **C25B 15/06** (2006.01)
C25C 7/06 (2006.01)
 (21) 368517 (22) 2002 06 14
 (30) 01 20011351 2001 06 25 FI
 (86) 2002 06 14 PCT/FI02/00522
 (87) 2003 01 03 WO03/000960, PCT Gazette nr 01/03
 (72) Rantala Ari, Virtanen Henri
 (73) OUTOKUMPU OYJ, Espoo (FI)
 (54) Sposób poprawy wydajności prądowej procesu elektrolizy

B1 (11) **200538** (41) 2002 06 17
 (51) **D03D 15/00** (2006.01)
D03D 11/00 (2006.01)
F41H 5/04 (2006.01)
 (21) 348777 (22) 2000 01 12
 (30) 99 99200097 1999 01 18 EP
 99 99200492 1999 02 22 EP
 (86) 2000 01 12 PCT/EP00/00290
 (87) 2000 07 20 WO00/42246, PCT Gazette nr 29/00
 (72) Boettger Christian, Fels Achim, Dorloff-Lumpe Baerbel, Baumgart Christoph
 (73) TEIJIN TWARON GMBH, Wuppertal (DE)
 (54) Tkaninowy materiał odporny na penetrację, zwłaszcza poci-sków

B1 (11) **200481** (41) 2002 10 07
 (51) **D06F 58/10** (2006.01)
 (21) 346950 (22) 2001 04 06
 (72) Gałęza Leszek, Gałęza Danuta, Gałęza Czesław
 (73) Gałęza Leszek Zakład Produkcyjno-Usługowy GALEX, Bydgoszcz (PL)
 (54) Urządzenie do suszenia i prasowania ubrań specjalnych

B1 (11) **200657** (41) 2002 01 28
 (51) **D06P 5/24** (2006.01)
D06Q 1/00 (2006.01)
 (21) 346304 (22) 1999 08 16
 (30) 98 199801070 1998 08 26 DK
 (86) 1999 08 16 PCT/DK99/00436

(87) 2000 03 09 WO00/12809, PCT Gazette nr 10/00
 (72) Rasmussen Knud Villefrance
 (73) DANSK HK LTD., Hong Kong (CN)
 (54) Nośnik wzorów w postaci wstęgi papierowej z wydrukowanym na niej wzorem barwnym

B1 (11) **200673** (41) 2001 09 24
 (51) **D21H 23/08** (2006.01)
D21H 21/10 (2006.01)
D21H 17/20 (2006.01)
 (21) 344079 (22) 1999 04 26
 (30) 98 98850067 1998 04 27 EP
 98 60083253 1998 04 27 US
 (86) 1999 04 26 PCT/SE99/00677
 (87) 1999 11 04 WO99/55965, PCT Gazette nr 44/99
 (72) Klemets Bore, Hällström Hans, Asplund Anna, Sikkar Rein
 (73) AKZO NOBEL N.V., Arnhem (NL)
 (54) Sposób wytwarzania papieru

B1 (11) **200637** (41) 2004 01 26
 (51) **E01B 27/04** (2006.01)
B61D 3/04 (2006.01)
 (21) 361371 (22) 2003 07 21
 (30) 02 495 2002 07 23 AT
 (72) Theurer Josef, Wörgötter Herbert
 (73) FRANZ PLASSERBAHNBAUMASCHINEN-INDUSTRIEGESELLSCHAFT MBH, Wien (AT)
 (54) Wagon magazynowy z urządzeniem czujnikowym

B1 (11) **200649** (41) 2001 12 17
 (51) **E01C 11/06** (2006.01)
E01D 19/06 (2006.01)
 (21) 345345 (22) 1999 07 06
 (30) 98 9801429 1998 07 07 ES
 (86) 1999 07 06 PCT/ES99/00213
 (87) 2000 01 13 WO00/01890, PCT Gazette nr 02/00
 (76) Vazquez Ruiz Del Arbol José Ramón, Madrid (ES)
 (54) Urządzenie do współpracy przy formowaniu złączy w betonowej nawierzchni drogowej

B1 (11) **200557** (41) 2004 11 29
 (51) **E01C 11/26** (2006.01)
F24J 3/00 (2006.01)
F28D 5/00 (2006.01)
F28D 15/02 (2006.01)
 (21) 360193 (22) 2003 05 16
 (72) Urbaniak Maciej, Hillebrand Bronisław
 (73) Politechnika Łódzka, Łódź (PL)
 (54) Układ do ogrzewania materiałów umieszczonych na powierzchni gruntu

B1 (11) **200516** (41) 2001 08 27
 (51) **E01C 19/20** (2006.01)
E01H 10/00 (2006.01)
 (21) 345986 (22) 2001 02 21
 (30) 00 10007926 2000 02 21 DE
 (72) Seidl Richard, Schmid Karl
 (73) Küpper-Weisser GmbH, Bräunlingen (DE)
 (54) Urządzenie rozrzucające ze zbiornikiem pośrednim do rozprzeczania ciekłego materiału rozrzuconego i materiału w postaci ziarnistej

B1 (11) **200597** (41) 2005 07 11
 (51) **E01C 3/06** (2006.01)
E02D 19/00 (2006.01)
 (21) 364290 (22) 2003 12 31
 (76) Mysłowski Włodzimierz, Bielsko-Biała (PL)
 (54) Sposób wykonywania odwadnianych poboczy dróg i autostrad

B1 (11) **200575** (41) 2000 10 23
 (51) **E01C 5/06** (2006.01)
E01B 1/00 (2006.01)
E01B 2/00 (2006.01)
 (21) 339610 (22) 2000 04 12
 (30) 99 652 1999 04 13 AT
 (72) Salzmann Heinrich
 (73) Allgemeine Baugesellschaft-A.PORR Aktiengesellschaft, Wien (AT)
 (54) Nawierzchnia beztluczniowa z prefabrykowanymi nośnymi płytami betonowymi oraz sposób wymiany prefabrykowanych nośnych płyt betonowych nawierzchni beztluczniowej

B1 (11) **200595** (41) 2004 10 04
 (51) **E01D 2/04** (2006.01)
E01D 15/24 (2006.01)
 (21) 359427 (22) 2003 03 31
 (76) Margański Edward, Bielsko-Biała (PL); Mysłowski Włodzimierz, Bielsko-Biała (PL)
 (54) Most-kładka

B1 (11) **200473** (41) 2001 11 19
 (51) **E02D 29/14** (2006.01)
 (21) 347460 (22) 2001 05 10
 (30) 00 20008820 2000 05 16 DE
 (72) Harf Michael
 (73) Heinrich Meier Eisengießerei GmbH & Co. KG, Rahden (DE)
 (54) Układ wpustowy oraz pokrywa układu wpustowego

B1 (11) **200489** (41) 2005 09 05
 (51) **E02D 29/14** (2006.01)
E03F 5/02 (2006.01)
 (21) 373495 (22) 2002 09 18
 (30) 01 10146520 2001 09 21 DE
 01 10151449 2001 10 18 DE
 (86) 2002 09 18 PCT/EP02/10482
 (87) 2003 04 03 WO03/027400, PCT Gazette nr 14/03
 (72) Fuchs Alfred
 (73) ACO SEVERIN AHLMANN GMBH & CO. KG, Rendsburg (DE)
 (54) Układ pokrywy

B1 (11) **200560** (41) 2002 06 17
 (51) **E02D 37/00** (2006.01)
E04G 3/28 (2006.01)
E02B 1/00 (2006.01)
 (21) 346381 (22) 2001 03 09
 (30) 2000130756 2000 12 04 RU
 (72) Olegowicz Aleksiejew Igor
 (73) Obszczestwo s ogranichennoj otwietstwiennostju Nauczno-Proizvodstwiennaja Firma GT INSPEKT, Sankt-Peterburg (RU)
 (54) Urządzenie do remontu konstrukcji palowych budowli hydrotechnicznych

B1 (11) **200592** (41) 2002 04 22
 (51) **E03B 3/048** (2006.01)
E03F 5/22 (2006.01)
F01K 13/00 (2006.01)
F01K 27/00 (2006.01)
 (21) 350306 (22) 2001 10 24
 (72) Gołasz Oswald, Piwoń Bernard, Piętka Włodzimierz, Januszkiewicz Kazimierz, Temich Mariusz, Krupa Henryk, Czupryński Dariusz
 (73) Południowy Koncern Energetyczny Spółka Akcyjna, Katowice (PL)
 (54) Układ zasilania w wodę powierzchniową obiegu chłodzącego elektrowni

B1 (11) **200453** (41) 2003 11 17
 (51) **E03C 1/04** (2006.01)

F16K 11/078 (2006.01)
F16K 11/06 (2006.01)
 (21) 353937 (22) 2002 05 16
 (72) Kowalczyk Jan, Drzewiecki Leszek, Marra Roberto, Narożniak Marek
 (73) NASKO Spółka z o.o., Warszawa (PL)
 (54) Wkład mieszający wodę z płytkami sterowanymi do baterii wodociągowej jednochwytowej

B1 (11) **200740** (41) 2004 03 22
 (51) **E03D 11/18** (2006.01)
 (21) 356115 (22) 2002 09 17
 (76) Grabowska-Franczewska Karolina, Warszawa (PL)
 (54) Syfon urządzeń instalacji wodnych

B1 (11) **200717** (41) 2003 03 10
 (51) **E03D 9/08** (2006.01)
E03D 11/00 (2006.01)
 (21) 349353 (22) 2001 08 28
 (76) Karasiewicz Tadeusz, Opacz Mała (PL)
 (54) Miska ustępowa

B1 (11) **200719** (41) 2003 05 05
 (51) **E04B 1/49** (2006.01)
F16B 13/04 (2006.01)
 (21) 350471 (22) 2001 10 31
 (76) Burdek Bolesław, Bergen (NO); Burdek Beata, Wrocław (PL)
 (54) Kołek rozporowy z trzpieniem rozpierającym do mocowania przedmiotów w płytach, zwłaszcza kartonowo-gipsowych

B1 (11) **200709** (41) 2002 11 18
 (51) **E04B 1/74** (2006.01)
 (21) 347593 (22) 2001 05 15
 (76) Żuk Piotr, Przeźmierowo (PL); Żuk Irma, Przeźmierowo (PL)
 (54) Elewacja ocieplająca budynku

B1 (11) **200604** (41) 2001 10 22
 (51) **E04B 5/14** (2006.01)
 (21) 339682 (22) 2000 04 12
 (72) Bokun Zbigniew
 (73) Politechnika Wrocławska, Wrocław (PL)
 (54) Strop belkowy

B1 (11) **200720** (41) 2002 12 16
 (51) **E04C 2/20** (2006.01)
E04B 1/80 (2006.01)
 (21) 347984 (22) 2001 06 06
 (76) Żuk Piotr, Poznań-Przeźmierowo (PL); Żuk Irma, Poznań-Przeźmierowo (PL)
 (54) Elewacyjna płyta izolacyjna

B1 (11) **200667** (41) 2003 04 22
 (51) **E04C 2/24** (2006.01)
B32B 27/40 (2006.01)
B32B 27/04 (2006.01)
B09B 3/00 (2006.01)
B29C 70/08 (2006.01)
 (21) 351505 (22) 2000 04 11
 (30) 99 19921989 1999 05 12 DE
 (86) 2000 04 11 PCT/EP00/03226
 (87) 2000 11 23 WO00/69609, PCT Gazette nr 47/00
 (72) Schmid Oliver
 (73) SCHMID BAUKUNSTSTOFFE GMBH, Gingen a.d.Fils (DE)
 (54) Sposób wytwarzania płyty oraz płyta

B1 (11) **200517** (41) 2001 10 22
 (51) **E05D 5/02** (2006.01)
 (21) 347013 (22) 2001 04 11

(30) 00 20006906 2000 04 14 DE
 (72) Heller Mladen
 (73) Dr. Hahn GmbH & Co. KG, Mönchengladbach (DE)
 (54) Zespół zawiasu dla drzwi, okien i tym podobnych

B1 (11) **200681** (41) 2001 10 22
 (51) **E05D 5/06** (2006.01)
E05D 7/12 (2006.01)
 (21) 346989 (22) 2001 04 10
 (30) 00 20006904 2000 04 14 DE
 (72) Sinsteden Claudia, Poppenborg Norbert
 (73) Dr.Hahn GmbH & Co.KG, Mönchengladbach (DE)
 (54) Układ zawiasy do drzwi, okien i tym podobnych i sposób montażu układu zawiasy

B1 (11) **200508** (41) 1999 09 13
 (51) **E05F 3/22** (2006.01)
 (21) 331726 (22) 1999 03 03
 (30) 98 29803813 1998 03 04 DE
 (72) Hoermann Thomas J.
 (73) HOERMANN KG Freisen, Freisen (DE)
 (54) Element mocujący automat samozamykający do płyty drzwiowej

B1 (11) **200454** (41) 2000 07 31
 (51) **E06B 9/322** (2006.01)
E06B 9/68 (2006.01)
 (21) 337988 (22) 2000 01 24
 (30) 99 199900079 1999 01 25 DK
 (72) Hindhede Per Solso
 (73) VKR HOLDING A/S, Søborg (DK)
 (54) Urządzenie zasłaniające okno i urządzenie hamujące do urządzenia zasłaniającego

B1 (11) **200542** (41) 2005 06 13
 (51) **E21C 25/02** (2006.01)
E21C 25/18 (2006.01)
E21B 7/24 (2006.01)
 (21) 371182 (22) 2003 02 04
 (30) 02 10205124 2002 02 07 DE
 (86) 2003 02 04 PCT/EP03/01078
 (87) 2003 08 14 WO03/067022, PCT Gazette nr 33/03
 (72) Hogg William
 (73) DBT GMBH, Lünen (DE)
 (54) Górnicze urządzenie urabiające

B1 (11) **200648** (41) 2005 06 13
 (51) **E21C 35/12** (2006.01)
 (21) 371005 (22) 2002 04 25
 (86) 2002 04 25 PCT/EP02/04589
 (87) 2003 11 06 WO03/091541, PCT Gazette nr 45/03
 (72) Schmidt Siegfried, Wirtz Jörg
 (73) DBT GMBH, Lünen (DE)
 (54) Ostrogorynna z klinem załadowniczym do przenośnika ściannowego

B1 (11) **200558** (41) 2005 03 07
 (51) **E21C 35/20** (2006.01)
E21F 13/06 (2006.01)
B65G 41/00 (2006.01)
 (21) 361917 (22) 2003 09 01
 (72) Łabęcki Mirosław, Bulenda Andrzej, Baszczok Adam, Bembnista Sławomir, Malinowski Jarosław, Sobik Dariusz, Seweryn Piotr
 (73) Rybnicka Fabryka Maszyn RYFAMA Spółka Akcyjna, Rybnik (PL)
 (54) Zespół krusząco-przesypowy

B1 (11) **200556** (41) 2004 11 15
 (51) **E21C 41/22** (2006.01)

(21) 360128 (22) 2003 05 14
 (72) Kosior Aleksander, Kłeczek Zbigniew, Butra Jan, Kobziński Jan, Jędrusiak Ryszard, Matusz Czesław
 (73) KGHM CUPRUM Spółka z o.o.-Centrum Badawczo-Rozwojowe, Wrocław (PL)
 (54) Ubierkowy sposób eksploatacji złoża o małej miąższości

B1 (11) **200585** (41) 2006 04 18
 (51) **E21D 11/15** (2006.01)
 (21) 370600 (22) 2004 10 10
 (72) Giemza Janusz, Kalarus Zdzisław
 (73) KALMET Sp. z o.o., Gliwice (PL)
 (54) Siatka łańcuchowa

B1 (11) **200619** (41) 2004 10 18
 (51) **E21D 11/15** (2006.01)
 (21) 359729 (22) 2003 04 16
 (76) Barecki Zbigniew, Zabrze (PL)
 (54) Górnicza siatka okładzinowa łańcuchowo-węzłowa

B1 (11) **200440** (41) 2005 06 27
 (51) **E21D 11/40** (2006.01)
 (21) 364193 (22) 2003 12 22
 (72) Pieczora Edward, Wyrobek Emil, Olejnik Zbigniew, Wojnicz Henryk, Bednarz Ryszard, Winkler Teodor
 (73) Centrum Mechanizacji Górnictwa KOMAG, Gliwice (PL)
 (54) Kombajnowy pomost montażowy

B1 (11) **200734** (41) 2005 09 19
 (51) **E21D 15/14** (2006.01)
 (21) 366072 (22) 2004 03 10
 (72) Mika Marek, Sosnica Joachim, Kaczmarczyk Michał, Broł Marcele
 (73) Fabryka Zmechanizowanych Obudów Ścianowych FAZOS S.A., Tarnowskie Góry (PL)
 (54) Dwustopniowy stojak teleskopowy

B1 (11) **200484** (41) 2005 09 19
 (51) **E21D 15/51** (2006.01)
 (21) 366073 (22) 2004 03 10
 (72) Tylek Jan, Długoszowski Krzysztof, Pawlica Mirosław, Sukiennik Tomasz, Owsianka Robert
 (73) Centrum Rozwoju Techniki Spółka z o.o., Kraków (PL)
 (54) Stojakowy zespół zaworowy

B1 (11) **200485** (41) 2005 09 19
 (51) **E21D 15/51** (2006.01)
 (21) 366074 (22) 2004 03 10
 (72) Tylek Jan, Długoszowski Krzysztof, Pawlica Mirosław, Sukiennik Tomasz, Owsianka Robert
 (73) Centrum Rozwoju Techniki Spółka z o.o., Kraków (PL)
 (54) Podwójny zespół zaworowy

B1 (11) **200735** (41) 2005 02 21
 (51) **E21D 15/51** (2006.01)
F16K 17/04 (2006.01)
 (21) 361711 (22) 2003 08 18
 (72) Sosnica Joachim, Komoszynski Ireneusz, Świlak Wiesław, Rymer Grzegorz, Drewniak Adolf
 (73) Fabryka Zmechanizowanych Obudów Ścianowych FAZOS S.A., Tarnowskie Góry (PL)
 (54) Zawór upustowy

B1 (11) **200743** (41) 2005 09 05
 (51) **E21D 23/16** (2006.01)
 (21) 365616 (22) 2004 02 26
 (72) Sobczyk Jurand, Krodkiwski Jerzy, Jagła Jerzy, Tomaszewicz Jacek, Kołodziejczyk Andrzej, Grzyśka Stanisław

(73) Centrum Elektryfikacji i Automatykacji Górnictwa EMAG, Katowice (PL)
 (54) Hydrauliczny układ rozpierania górniczej obudowy ścianowej do zadanej wartości podporności wstępnej z doładowaniem

B3 (11) **200621** (41) 2007 03 05
 (51) **E21F 15/00** (2006.01)
C04B 18/12 (2006.01)
 (21) 376815 (22) 2005 08 29
 (61) 190356
 (76) Kwiatkowska Jolanta, Katowice (PL); Kwiatkowski Paweł, Katowice (PL)
 (54) Materiał podsadzkowy

B1 (11) **200633** (41) 2005 08 22
 (51) **E21F 16/00** (2006.01)
B03B 9/00 (2006.01)
 (21) 364955 (22) 2004 02 09
 (72) Kurkowiak Tadeusz, Bagdach Zbigniew
 (73) POLTEGOR-INSTYTUT Instytut Górnictwa Odkrywkowego, Wrocław (PL)
 (54) Urządzenie do odprowadzania cieczy z hydromieszaniny

B1 (11) **200559** (41) 2005 09 19
 (51) **E21F 3/00** (2006.01)
 (21) 365964 (22) 2004 03 08
 (72) Butra Jan, Gajosiński Sławomir, Turkiewicz Władysław, Królicki Zbigniew, Reszewski Stefan, Wędrychowicz Wiesław
 (73) KGHM CUPRUM Spółka z o.o.-Centrum Badawczo-Rozwojowe, Wrocław (PL)
 (54) Układ urządzeń do ochładzania i osuszania powietrza w kopalniach podziemnych

B1 (11) **200579** (41) 2004 11 15
 (51) **E21F 3/00** (2006.01)
 (21) 360068 (22) 2003 05 12
 (72) Jakubów Antoni, Tor Andrzej, Holeksa Augustyn, Ośliżko Mieczysław, Wyrobek Antoni, Danak Artur
 (73) Jastrzębska Spółka Węglowa S.A. Kopalnia Węgla Kamiennego JAS-MOS, Jastrzębie Zdrój (PL)
 (54) Układ klimatyzacji lokalnej wyrobiska ścianowego z zagrożeniem metanowym w kopalni głębinowej

B1 (11) **200561** (41) 2005 08 22
 (51) **E21F 7/00** (2006.01)
C01B 31/16 (2006.01)
 (21) 364943 (22) 2004 02 09
 (72) Lutyński Aleksander, Błaszczynski Stanisław
 (73) Politechnika Śląska, Gliwice (PL)
 (54) Sposób oraz układ do odzyskiwania węgla z mułów odpadowych

B1 (11) **200472** (41) 2001 08 27
 (51) **F01D 5/14** (2006.01)
F04D 29/52 (2006.01)
 (21) 345840 (22) 2001 02 14
 (30) 00 507409 2000 02 18 US
 (72) Decker John Jared, Breeze-Stringfellow Andrew
 (73) GENERAL ELECTRIC COMPANY, Schenectady (US)
 (54) Sprężarka, obudowa sprężarki i łopatka wirnika sprężarki

B1 (11) **200399** (41) 2004 09 20
 (51) **F01M 1/08** (2006.01)
 (21) 360942 (22) 2001 10 24
 (30) 00 200001584 2000 10 24 DK
 (86) 2001 10 24 PCT/DK01/00702
 (87) 2002 05 02 WO02/35068, PCT Gazette nr 18/02

(72) Lauritsen Sven
 (73) HANS JENSEN LUBRICATORS A/S, Hadsund (DK)
 (54) Układ dozujący olej smarujący do cylindrów dużych silników wysokoprężnych, zwłaszcza silników okrętowych

B1 (11) **200678** (41) 2003 03 24
 (51) **F02D 41/14** (2006.01)
 (21) 351118 (22) 2001 03 23
 (30) 00 10017280 2000 04 06 DE
 (86) 2001 03 23 PCT/DE01/01118
 (87) 2001 10 18 WO01/77509, PCT Gazette nr 42/01
 (72) Engel Gerhard, Meier Frank, Bleile Thomas, Rupp Peter, Kraemer Wolfgang
 (73) ROBERT BOSCH GmbH, Stuttgart (DE)
 (54) Sposób sterowania silnikiem spalinowym i urządzenie do sterowania silnikiem spalinowym

B1 (11) **200605** (41) 2003 11 17
 (51) **F02D 41/22** (2006.01)
 (21) 353448 (22) 2001 06 23
 (30) 00 10038338 2000 08 05 DE
 (86) 2001 06 23 PCT/DE01/02320
 (87) 2002 02 14 WO02/12697, PCT Gazette nr 07/02
 (72) Landschoff Otwin
 (73) ROBERT BOSCH GmbH, Stuttgart (DE)
 (54) Sposób i urządzenie do kontroli czujnika

B1 (11) **200606** (41) 2003 11 17
 (51) **F02D 41/22** (2006.01)
 (21) 353478 (22) 2001 07 03
 (30) 00 10038340 2000 08 05 DE
 (86) 2001 07 03 PCT/DE01/02449
 (87) 2002 02 14 WO02/12698, PCT Gazette nr 07/02
 (72) Wagner Horst, Schubert Peter
 (73) ROBERT BOSCH GmbH, Stuttgart (DE)
 (54) Sposób i urządzenie do sterowania silnikiem spalinowym

B1 (11) **200643** (41) 2002 07 15
 (51) **F02M 55/02** (2006.01)
 (21) 349400 (22) 2000 12 06
 (30) 99 19959105 1999 12 08 DE
 (86) 2000 12 06 PCT/DE00/04340
 (87) 2001 06 14 WO01/42643, PCT Gazette nr 24/01
 (72) Jung Steffen
 (73) ROBERT BOSCH GmbH, Stuttgart (DE)
 (54) Wysokociśnieniowy zbiornik paliwa

B1 (11) **200588** (41) 2005 09 19
 (51) **F03C 2/30** (2006.01)
F04C 2/30 (2006.01)
 (21) 366267 (22) 2004 03 15
 (72) Szwajca Tadeusz
 (73) Szwajca Tadeusz STOSOWANIE MASZYN, Katowice (PL)
 (54) Silnik hydrauliczny obiegowy

B1 (11) **200550** (41) 2004 12 27
 (51) **F03D 3/06** (2006.01)
F03D 3/00 (2006.01)
 (21) 365319 (22) 2001 11 14
 (30) 01 102 2001 01 05 LV
 (86) 2001 11 14 PCT/LV01/00008
 (87) 2002 07 11 WO02/53908, PCT Gazette nr 28/02
 (72) Nikitins Leonidas, Stecurins Mihails, Scerbina Aleksandrs
 (73) LATEKOLS SIA, Riga (LV)
 (54) Turbina wiatrowa o osi pionowej

B1 (11) **200449** (41) 2002 05 20
 (51) **F04B 41/00** (2006.01)

H01L 21/00 (2006.01)

C23C 14/00 (2006.01)

(21) 343915 (22) 2000 11 16
 (72) Cyrański Ryszard, Marks Jerzy
 (73) Instytut Tele-i Radiotechniczny, Warszawa (PL)
 (54) Układ próżniowy urządzenia do wytwarzania półprzewodnikowych warstw epitaksjalnych azotków metali

B1 (11) **200736** (41) 2002 09 23

(51) **F04B 49/025** (2006.01)

F04D 15/00 (2006.01)

F04D 7/00 (2006.01)

(21) 346480 (22) 2001 03 14
 (76) Freigin Albert, Morağ (PL); Rittmann Werner Heinz, Essen (DE)
 (54) Pompa pneumatyczna, odwadniająca

B1 (11) **200505** (41) 2003 12 29

(51) **F16B 5/00** (2006.01)

F16B 15/00 (2006.01)

B29C 65/56 (2006.01)

(21) 354290 (22) 2000 06 16
 (30) 99 1137 1999 06 18 CH
 (86) 2000 06 16 PCT/CH00/00328
 (87) 2000 12 28 WO00/79137, PCT Gazette nr 52/00
 (72) Aeschlimann Marcel, Mock Elmar, Torriani Laurent
 (73) WOODWELDING AG, Zurich (CH)
 (54) Sposób łączenia elementów przy pomocy termoplastycznego elementu łączącego, element łączący do zastosowania w tym sposobie oraz połączenie wykonane według tego sposobu

B1 (11) **200475** (41) 2002 07 01

(51) **F16D 23/06** (2006.01)

(21) 351348 (22) 2001 12 21

(30) 00 747099 2000 12 26 US

(72) Smith Timothy S.

(73) EATON CORPORATION, Cleveland (US)

(54) Samowspomagany synchronizator

B1 (11) **200546** (41) 2005 01 10

(51) **F16G 5/06** (2006.01)

F16G 5/20 (2006.01)

(21) 365663 (22) 2001 08 17

(30) 00 60226138 2000 08 18 US

(86) 2001 08 17 PCT/US01/25895

(87) 2002 02 28 WO02/16801, PCT Gazette nr 09/02

(72) South Bobbie E.

(73) THE GATES CORPORATION, Denver (US)

(54) Pas transmisyjny i napęd pasowy

B1 (11) **200430** (41) 2004 09 06

(51) **F16K 1/08** (2006.01)

(21) 360056 (22) 2002 07 02

(30) 01 20111721 2001 07 14 DE

(86) 2002 07 02 PCT/EP02/07254

(87) 2003 01 30 WO03/008846, PCT Gazette nr 05/03

(72) Lüke Heinz, Unruh Roland

(73) ARI-ARMATUREN ALBERT RICHTER GmbH & CO. KG, Schloss Holte (DE)

(54) Zawór wzniosowy

B1 (11) **200625** (41) 2002 10 07

(51) **F16K 1/22** (2006.01)

(21) 352673 (22) 2002 03 07

(30) 01 20105380 2001 03 27 DE

(72) Plümper Karl-Josef

(73) APV Rosista GmbH, Unna (DE)

(54) Zawór do szyb

B1 (11) **200730** (41) 2003 05 05
 (51) **F16K 1/36** (2006.01)
 (21) 356811 (22) 2002 10 23
 (30) 01 10152870 2001 10 25 DE
 (72) Messmer James David
 (73) DANFOSS A/S, Nordborg (DK)
 (54) Zawór, a zwłaszcza zawór grzejnikowy

B1 (11) **200425** (41) 2005 01 24
 (51) **F16K 31/126** (2006.01)
F16K 1/30 (2006.01)
F16K 41/10 (2006.01)
 (21) 366125 (22) 2001 12 04
 (30) 00 0016009 2000 12 08 FR
 (86) 2001 12 04 PCT/FR01/03819
 (87) 2002 06 13 WO02/46652, PCT Gazette nr 24/02
 (72) Estrems Christian, Beauseigneur Jean-Claude
 (73) ATOFINA, Puteaux (FR)
 (54) Zawór do zbiornika z plynem, zbiornik i zastosowanie zbiornika

B1 (11) **200572** (41) 2005 03 21
 (51) **F16L 59/02** (2006.01)
B26F 1/46 (2006.01)
 (21) 367989 (22) 2002 07 10
 (30) 01DK 0100498 2001 07 17 WO
 01 0114106 2001 10 31 FR
 (86) 2002 07 10 PCT/FR02/02416
 (87) 2003 01 30 WO03/008854, PCT Gazette nr 05/03
 (72) Jessen Erling, Jensen Fleming Lund, Rias Jean-Claude, Delahoche Michel, Van Lookeren Frank
 (73) SAINT-GOBAIN ISOVER, Courbevoie (FR)
 (54) Zespół zawierający element filcu o kształcie rurowym z wełny mineralnej i sposób wytwarzania tego zespołu, oraz sposób i urządzenie do wytwarzania przez przebijanie elementów, zwłaszcza elementów pierścieniowych

B1 (11) **200552** (41) 2002 05 20
 (51) **F16S 3/00** (2006.01)
 (21) 350533 (22) 2001 11 06
 (30) 00 10055323 2000 11 08 DE
 (72) Funke Hans-Günter, Funke Norbert
 (73) FUNKE KUNSTSTOFFE GMBH, Sendenhorst (DE)
 (54) Struktura trójwymiarowa

B1 (11) **200718** (41) 2004 08 09
 (51) **F22B 37/48** (2006.01)
 (21) 358602 (22) 2003 02 05
 (72) Karwot Józef, Kopeć Adam, Słowiński Zbigniew
 (73) WESTINGHOUSE MODEL POL Sp. z o.o., Lubliniec (PL)
 (54) Sposób suchej konserwacji układów, zwłaszcza układów przepływowych urządzeń energetycznych

B1 (11) **200498** (41) 2004 06 28
 (51) **F23B 10/00** (2006.01)
F23G 7/06 (2006.01)
 (21) 356601 (22) 2001 03 23
 (30) 00 20001571 2000 03 24 NO
 (86) 2001 03 23 PCT/NO01/00130
 (87) 2001 09 27 WO01/71253, PCT Gazette nr 39/01
 (72) Kasin Sigvart
 (73) INC Engineering AS, Floro (NO)
 (54) Sposób i urządzenie do spalania paliw stałych

B1 (11) **200463** (41) 2002 12 02
 (51) **F23C 10/00** (2006.01)
 (21) 354131 (22) 2002 05 24
 (30) 01 865609 2001 05 25 US

(72) Walker David J., Maryamchik Mikhail, Alexander Kiplin C., Kavidass Sundara M., Belin Felix, James David E.
 (73) THE BABCOCK & WILCOX COMPANY, Barberton (US)
 (54) Urządzenie do oddzielania cząstek stałych z gazu spalinowego w kotle z krążącym złożem fluidalnym

B1 (11) **200522** (41) 2003 09 08
 (51) **F23C 10/24** (2006.01)
B01J 3/02 (2006.01)
 (21) 352776 (22) 2000 06 19
 (30) 99 991459 1999 06 28 FI
 (86) 2000 06 19 PCT/FI00/00546
 (87) 2001 01 04 WO01/00313, PCT Gazette nr 01/01
 (72) Eriksson Timo, Isaksson Juhani, Kuivalainen Reijo, Lehtonen Pekka, Palonen Juha
 (73) FOSTER WHEELER ENERGIA OY, Espoo (FI)
 (54) Sposób pneumatycznego przenoszenia rozdrobnionego materiału

B1 (11) **200448** (41) 2004 12 13
 (51) **F23J 3/00** (2006.01)
F27D 23/02 (2006.01)
 (21) 364440 (22) 2002 03 25
 (30) 01 700 2001 04 12 CH
 02 154 2002 01 30 CH
 (86) 2002 03 25 PCT/CH02/00174
 (87) 2002 10 24 WO02/084193, PCT Gazette nr 43/02
 (72) Rüegg Hans
 (73) BANG & CLEAN GmbH, Wohlen (CH)
 (54) Sposób i urządzenie do czyszczenia z zanieczyszczeń, względnie zbryleń lub osadów żużla w zbiornikach i instalacjach

B1 (11) **200567** (41) 2004 10 04
 (51) **F23Q 7/12** (2006.01)
 (21) 361659 (22) 2002 01 07
 (30) 01 757631 2001 01 11 US
 (86) 2002 01 07 PCT/US02/00305
 (87) 2002 07 18 WO02/055934, PCT Gazette nr 29/02
 (72) Adams Paul H.
 (73) BIC CORPORATION, Milford (US)
 (54) Urządzenie generujące iskry, do zapalniczki

B1 (11) **200731** (41) 2002 07 29
 (51) **F24D 19/00** (2006.01)
F28D 1/04 (2006.01)
 (21) 345431 (22) 2001 01 25
 (72) Gawłowski Roman
 (73) INSTAL-PROJEKT Gawłowsky, Ścierzyński Spółka jawna, Włocławek (PL)
 (54) Modułowy grzejnik rurowy

B1 (11) **200686** (41) 2003 12 29
 (51) **F24J 2/04** (2006.01)
 (21) 354174 (22) 2000 09 20
 (30) 99 9912080 1999 09 28 FR
 (86) 2000 09 20 PCT/FR00/02608
 (87) 2001 04 05 WO01/23812, PCT Gazette nr 14/01
 (72) Rylewski Eugeniusz
 (73) MASA-THERM S.A., Boudevilliers (CH)
 (54) Urządzenie do przenoszenia ciepła między dwiema ściankami

B1 (11) **200565** (41) 2004 09 06
 (51) **F25B 49/00** (2006.01)
F25B 29/00 (2006.01)
 (21) 358953 (22) 2003 03 03
 (76) Mizera Grzegorz, Gdańsk (PL)
 (54) Analogowo-cyfrowy układ regulacji wydajności ciepła

B1 (11) **200568** (41) 2005 05 16
 (51) **F25B 49/00** (2006.01)
G05D 23/19 (2006.01)
F25D 29/00 (2006.01)
 (21) 363292 (22) 2003 11 04
 (72) Antoń Elżbieta, Dudek Sebastian, Staniec Radosław
 (73) Lubuskie Zakłady Aparatów Elektrycznych LUMEL S.A., Zielona Góra (PL)
 (54) Sposób i układ sterowania urządzeniem chłodniczym

B1 (11) **200421** (41) 2005 04 18
 (51) **F25B 5/04** (2006.01)
F25D 11/02 (2006.01)
 (21) 369203 (22) 2002 12 05
 (30) 01 10162500 2001 12 19 DE
 (86) 2002 12 05 PCT/EP02/13816
 (87) 2003 06 26 WO03/052331, PCT Gazette nr 26/03
 (72) Nuiding Wolfgang
 (73) BSH BOSCH UND SIEMENS HAUSGERÄTE GMBH, München (DE)
 (54) Chłodziarka

B1 (11) **200422** (41) 2005 04 18
 (51) **F25D 11/02** (2006.01)
 (21) 369240 (22) 2002 12 11
 (30) 01 10163187 2001 12 21 DE
 (86) 2002 12 11 PCT/EP02/14078
 (87) 2003 07 03 WO03/054461, PCT Gazette nr 27/03
 (72) Lipp Walter, Neumann Michael
 (73) BSH BOSCH UND SIEMENS HAUSGERÄTE GMBH, Monachium (DE)
 (54) Urządzenie chłodnicze

B1 (11) **200523** (41) 2002 11 18
 (51) **F25D 17/02** (2006.01)
H02K 9/00 (2006.01)
 (21) 353902 (22) 2002 05 15
 (30) 01 854943 2001 05 15 US
 (72) Laskaris Evangelos Trifon
 (73) General Electric Company, Schenectady (US)
 (54) Układ i sposób chłodzenia

B1 (11) **200628** (41) 2005 03 07
 (51) **F25D 17/06** (2006.01)
 (21) 367711 (22) 2002 08 30
 (30) 01 10143242 2001 09 04 DE
 (86) 2002 08 30 PCT/EP02/09696
 (87) 2003 03 13 WO03/021168, PCT Gazette nr 11/03
 (72) Asan Zeki, Celik Cetin, Görz Alexander, Janssen Hans-Reinhart, Kabasakal Ibrahim, Reichel Werner, Strobel Manfred
 (73) BSH BOSCH UND SIEMENS HAUSGERÄTE GMBH, München (DE); BSH EV ALETLERI SANAYI VE TICARET A.S., Ümraniye-Istambul (TR)
 (54) Urządzenie chłodnicze z termoizolacyjną obudową

B1 (11) **200420** (41) 2005 04 04
 (51) **F25D 23/08** (2006.01)
 (21) 368978 (22) 2002 08 26
 (30) 01 10142510 2001 08 30 DE
 (86) 2002 08 26 PCT/EP02/09512
 (87) 2003 03 13 WO03/021170, PCT Gazette nr 11/03
 (72) Laible Karl-Friedrich, Steichele Helmut
 (73) BSH BOSCH UND SIEMENS HAUSGERÄTE GMBH, München (DE)
 (54) Sposób zapobiegania wydostawaniu się spienianej pianki z otworu kształtki komorowej oraz kształtka komorowa ze spienianą wewnątrz niej pianką

B1 (11) **200450** (41) 2002 09 23
 (51) **F27D 11/02** (2006.01)
H01L 21/00 (2006.01)

(21) 346600 (22) 2001 03 22
 (72) Kaufman Eugeniusz, Cyrański Ryszard
 (73) Instytut Tele-i Radiotechniczny, Warszawa (PL)
 (54) Układ grzejny urządzenia próżniowego

B1 (11) **200703** (41) 2005 05 02
 (51) **F28D 7/02** (2006.01)
B01J 19/00 (2006.01)
 (21) 369931 (22) 2003 01 20
 (30) 02 0200706 2002 01 21 FR
 (86) 2003 01 20 PCT/FR03/00177
 (87) 2003 07 31 WO03/062728, PCT Gazette nr 31/03
 (72) Nuris Thierry, Thierry Jean-François
 (73) RHODIA POLYAMIDE INTERMEDIATES, Saint Fons (FR)
 (54) Reaktor do obróbki medium albo do prowadzenia reakcji chemicznych w gęstym medium, sposób wytwarzania reaktora do obróbki gęstego medium albo do prowadzenia reakcji chemicznych w gęstym medium i zastosowanie takiego reaktora

B1 (11) **200435** (41) 2003 07 14
 (51) **F28F 13/00** (2006.01)
 (21) 351455 (22) 2001 12 31
 (72) Poniewski Mieczysław, Wójcik Tadeusz Michał
 (73) Politechnika Świętokrzyska, Kielce (PL)
 (54) Sposób termostabilizacji powierzchni wymiany ciepła, w warunkach znacznych i zmiennych obciążeń cieplnych

B1 (11) **200741** (41) 2002 11 04
 (51) **F28F 9/02** (2006.01)
B29C 65/08 (2006.01)
 (21) 353469 (22) 2002 04 17
 (30) 01TO 401 2001 04 27 IT
 (72) Mannoni Alberto, Bella Carlo, Bonaldo Giuseppe, Colonna Massimo
 (73) DENSO THERMAL SYSTEMS Spa, Poirino (IT)
 (54) Wymiennik ciepła zwłaszcza dla pojazdów

B1 (11) **200470** (41) 2005 05 30
 (51) **F42B 12/20** (2006.01)
 (21) 370477 (22) 2002 11 21
 (30) 01 01127470 2001 11 28 EP
 (86) 2002 11 21 PCT/EP02/13082
 (87) 2003 06 05 WO03/046470, PCT Gazette nr 23/03
 (72) Kellner Gerd
 (73) Rheinmetall Waffe Munition GmbH, Ratingen (DE)
 (54) Aktywny korpus czynny do różnego rodzaju pocisków

B1 (11) **200554** (41) 2003 11 03
 (51) **F42B 14/06** (2006.01)
 (21) 353600 (22) 2002 04 24
 (72) Pankowski Zygmunt, Kuśnierz Tadeusz, Magier Mariusz, Kostrow Ryszard, Hipnarowicz Kazimierz, Kamiński Stanisław, Mężyński Zbigniew, Zatoński Jerzy, Szałata Dariusz, Sacha Maria, Kaczmarek Zdzisław, Tysler Jerzy, Wilk Albin, Wojciechowska Danuta
 (73) Wojskowy Instytut Techniczny Uzbrojenia, Zielonka (PL)
 (54) Ćwiczebny pocisk podkalibrowy

B1 (11) **200635** (41) 2003 09 22
 (51) **F42B 30/08** (2006.01)
 (21) 352785 (22) 2002 03 14
 (72) Jackowski Adam, Trębiński Radosław, Włodarczyk Edward, Michałowski Marcin, Koperski Wojciech, Michałowski Jerzy, Piętaszewski Jan
 (73) Wojskowa Akademia Techniczna, Warszawa (PL)
 (54) Spiekany przeciwpancerny pocisk amunicji strzeleckiej

B1 (11) **200553** (41) 2003 11 03
 (51) **F42B 8/02** (2006.01)

(21) 353599 (22) 2002 04 24
 (72) Kuśnierz Tadeusz, Kostrow Ryszard, Hipnarowicz Kazimierz, Mężyński Zbigniew, Działek Stanisław, Szpak Roman, Legieć Józef, Rudnicki Edward, Grula Andrzej, Zatoński Jerzy, Wilk Albin, Wojciechowska Danuta, Rybak Teresa, Jasik Marian, Amanowicz Barbara
 (73) Wojskowy Instytut Techniczny Uzbrojenia, Zielonka (PL)
 (54) Nabój ćwiczebny

B1 (11) **200600** (41) 2004 05 04
 (51) **G01C 15/06** (2006.01)
 (21) 363411 (22) 2003 11 12
 (72) Ćmielewski Kazimierz
 (73) Uniwersytet Przyrodniczy we Wrocławiu, Wrocław (PL)
 (54) Łata geodezyjna

B1 (11) **200564** (41) 2004 09 06
 (51) **G01N 21/59** (2006.01)
G01N 33/00 (2006.01)
 (21) 358898 (22) 2003 02 26
 (72) Kopica Mirosław, Mierczyk Zygmunt, Kopczyński Krzysztof, Kwaśny Mirosław
 (73) Wojskowa Akademia Techniczna, Warszawa (PL)
 (54) Sposób pomiaru koncentracji metanu w atmosferze

B1 (11) **200451** (41) 2003 07 28
 (51) **G01N 23/22** (2006.01)
H01J 37/20 (2006.01)
H01J 37/252 (2006.01)
 (21) 351723 (22) 2002 01 15
 (72) Kaufman Eugeniusz, Konarski Piotr
 (73) Instytut Tele-i Radiotechniczny, Warszawa (PL)
 (54) Układ transportu i pozycjonowania próbek w spektrometrycznym analizatorze jonów wtórnych

B1 (11) **200452** (41) 2003 11 17
 (51) **G01N 27/26** (2006.01)
G01N 27/28 (2006.01)
 (21) 353715 (22) 2002 05 06
 (72) Sawicki Jerzy, Zima Piotr
 (73) Politechnika Gdańska, Gdańsk (PL)
 (54) Sonda do dynamicznego pomiaru przewodności cieczy w przewodach zamkniętych

B1 (11) **200480** (41) 2000 07 03
 (51) **G01N 33/15** (2006.01)
G01N 21/35 (2006.01)
C07D 501/00 (2006.01)
 (21) 330612 (22) 1998 12 30
 (72) Oszczapowicz Irena, Oszczapowicz Janusz
 (73) Instytut Biotechnologii i Antybiotyków-IBA, Warszawa (PL)
 (54) Sposób oznaczania zawartości diastereoizomerów w estrach cefalosporyn

B1 (11) **200612** (41) 2004 12 13
 (51) **G01R 27/16** (2006.01)
 (21) 360566 (22) 2003 06 09
 (72) Stafiniak Andrzej
 (73) Politechnika Wroclawska, Wroclaw (PL)
 (54) Urządzenie do pomiaru impedancji obwodu zwarcowego

B1 (11) **200607** (41) 2004 11 29
 (51) **G01R 29/08** (2006.01)
 (21) 360164 (22) 2003 05 15
 (72) Abramski Krzysztof M., Antończak Arkadiusz, Trzaska Hubert
 (73) Politechnika Wroclawska, Wroclaw (PL)
 (54) Układ czujnika fotonicznego

B1 (11) **200608** (41) 2004 11 29
 (51) **G01R 29/08** (2006.01)
 (21) 360165 (22) 2003 05 15
 (72) Abramski Krzysztof M., Antończak Arkadiusz, Trzaska Hubert
 (73) Politechnika Wroclawska, Wroclaw (PL)
 (54) Układ czujnika fotonicznego

B1 (11) **200733** (41) 2003 05 05
 (51) **G01R 29/18** (2006.01)
G01R 29/16 (2006.01)
 (21) 357067 (22) 2002 11 12
 (76) Gumienny Zbigniew, Wrocław (PL)
 (54) Układ do kontroli poprawności zasilania przy prądzie trójfazowym

B1 (11) **200609** (41) 2004 12 13
 (51) **G01R 35/00** (2006.01)
G01R 27/26 (2006.01)
 (21) 360563 (22) 2003 06 09
 (72) Stafiniak Andrzej, Nawrocki Zdzisław
 (73) Politechnika Wroclawska, Wroclaw (PL)
 (54) Urządzenie do wzorcowania mierników impedancji obwodu zwarcowego

B1 (11) **200610** (41) 2004 12 13
 (51) **G01R 35/00** (2006.01)
G01R 27/16 (2006.01)
 (21) 360564 (22) 2003 06 09
 (72) Nawrocki Zdzisław, Stafiniak Andrzej
 (73) Politechnika Wroclawska, Wroclaw (PL)
 (54) Urządzenie do wzorcowania mierników impedancji obwodu zwarcowego

B1 (11) **200611** (41) 2004 12 13
 (51) **G01R 35/00** (2006.01)
G01R 27/26 (2006.01)
 (21) 360565 (22) 2003 06 09
 (72) Stafiniak Andrzej, Nawrocki Zdzisław
 (73) Politechnika Wroclawska, Wroclaw (PL)
 (54) Urządzenie do wzorcowania mierników rezystancji obwodu zwarcowego

B1 (11) **200563** (41) 2004 08 09
 (51) **G01R 5/14** (2006.01)
 (21) 358608 (22) 2003 02 06
 (72) Au Andrzej
 (73) Lubuskie Zakłady Aparatów Elektrycznych LUMEL S.A., Zielona Góra (PL)
 (54) Sposób i urządzenie do regulacji luzu osiowego mechanizmu miernika elektromagnetycznego

B1 (11) **200725** (41) 2002 09 09
 (51) **G01S 7/28** (2006.01)
G01S 13/00 (2006.01)
 (21) 346314 (22) 2001 03 07
 (72) Niemyjski Wacław, Arvaniti Andrzej
 (73) Przemysłowy Instytut Telekomunikacji Spółka Akcyjna, Warszawa (PL)
 (54) Układ do wielokrotnej ekspansji impulsu radiolokacyjnego

B1 (11) **200721** (41) 2005 11 14
 (51) **G01S 7/42** (2006.01)
H03M 1/06 (2006.01)
 (21) 367914 (22) 2004 05 11
 (72) Łabudziński Aleksander
 (73) Przemysłowy Instytut Telekomunikacji Spółka Akcyjna, Warszawa (PL)
 (54) Kwadraturowy układ detekcji fazy i sposób kompensacji dryftów stałoprądowych

B1 (11) **200722** (41) 2002 06 17
 (51) **G01S 7/42** (2006.01)
H01P 1/22 (2006.01)
H03G 11/00 (2006.01)
 (21) 344377 (22) 2000 12 08
 (72) Niemyjski Wacław
 (73) Przemysłowy Instytut Telekomunikacji Spółka Akcyjna, Warszawa (PL)
 (54) Selektowny układ ochrony wejścia odbiornika radiolokacyjnego

B1 (11) **200407** (41) 2004 02 09
 (51) **G02B 26/02** (2006.01)
B81B 7/02 (2006.01)
B81C 1/00 (2006.01)
G02B 6/35 (2006.01)
H02N 1/00 (2006.01)
 (21) 354707 (22) 2000 08 01
 (30) 99 372265 1999 08 11 US
 (86) 2000 08 01 PCT/US00/40532
 (87) 2001 02 15 WO01/11411, PCT Gazette nr 07/01
 (72) Zhang Nan
 (73) ADC TELECOMMUNICATIONS, INC., Eden Prairie (US)
 (54) Sposób formowania lusterka na substracie i sposób wytwarzania przełącznika optycznego na substracie mającym przykrytą warstwę izolacyjną

B1 (11) **200659** (41) 2004 08 23
 (51) **G06F 11/16** (2006.01)
B64C 13/00 (2006.01)
 (21) 359134 (22) 2001 05 18
 (30) 00 0001910 2000 05 22 SE
 (86) 2001 05 18 PCT/SE01/01123
 (87) 2001 12 06 WO01/93039, PCT Gazette nr 49/01
 (72) Johansson Rikard, Torin Jan, Ahlström Kristina
 (73) SAAB AB, Linköping (SE)
 (54) Układ do sterowania urządzeniami uruchamiającymi w samolocie

B1 (11) **200520** (41) 2002 11 04
 (51) **G06F 13/42** (2006.01)
H04L 7/02 (2006.01)
 (21) 350133 (22) 2000 03 03
 (30) 99 263661 1999 03 05 US
 (86) 2000 03 03 PCT/GB00/00754
 (87) 2000 09 14 WO00/54163, PCT Gazette nr 37/00
 (72) Dreps Daniel Mark, Ferraiolo Frank David, Gower Kevin Charles
 (73) INTERNATIONAL BUSINESS MACHINES CORPORATION, Armonk (US)
 (54) Sposób sprzęgania układów scalonych i urządzenie interfejsu do sprzęgania układów scalonych

B1 (11) **200509** (41) 2003 01 27
 (51) **G06T 1/00** (2006.01)
G06T 7/60 (2006.01)
 (21) 348876 (22) 2001 07 24
 (72) Grzybek Marek W.
 (73) Instytut Tele-i Radiotechniczny, Warszawa (PL)
 (54) Sposób pomiaru odkształceń próbek materiałowych pod wpływem działania czynników zewnętrznych, zwłaszcza temperatury

B1 (11) **200622** (41) 2002 01 28
 (51) **G11B 27/034** (2006.01)
G11B 27/10 (2006.01)
 (21) 346264 (22) 2000 06 21
 (30) 99 99202056 1999 06 25 EP
 (86) 2000 06 21 PCT/EP00/05715

(87) 2001 01 04 WO01/01415, PCT Gazette nr 01/01
 (72) De Haan Wiebe
 (73) KONINKLIJKE PHILIPS ELECTRONICS N.V., Eindhoven (NL)
 (54) Sposób i urządzenie do zapisywania zakodowanego strumienia bitowego w czasie rzeczywistym

B1 (11) **200639** (41) 2002 01 28
 (51) **G11B 27/036** (2006.01)
H04N 5/85 (2006.01)
H04N 9/804 (2006.01)
 (21) 346241 (22) 2000 06 23
 (30) 99 99202060 1999 06 25 EP
 (86) 2000 06 23 PCT/EP00/05888
 (87) 2001 01 04 WO01/01681, PCT Gazette nr 01/01
 (72) De Haan Wiebe
 (73) KONINKLIJKE PHILIPS ELECTRONICS N.V., Eindhoven (NL)
 (54) Sposób i urządzenie do zapisywania zakodowanego strumienia bitowego

B1 (11) **200701** (41) 2003 01 27
 (51) **H01B 3/30** (2006.01)
C09D 5/25 (2006.01)
 (21) 350766 (22) 2000 03 01
 (30) 99 19909954 1999 03 06 DE
 (86) 2000 03 01 PCT/EP00/01720
 (87) 2000 09 14 WO00/54286, PCT Gazette nr 37/00
 (72) Böhm Frank-Rainer, Kiessling Gerhard, Oppermann Manfred, Schindler Heinz
 (73) E.I. DU PONT DE NEMOURS AND COMPANY, Wilmington (US)
 (54) Zestaw powłokowy dla przewodników elektrycznych, sposób powlekania przewodnika elektrycznego oraz zastosowanie tego zestawu powłokowego

B1 (11) **200738** (41) 2004 11 02
 (51) **H01F 27/16** (2006.01)
 (21) 362391 (22) 2001 11 23
 (30) 00 10058080 2000 11 23 DE
 (86) 2001 11 23 PCT/EP01/13659
 (87) 2002 05 30 WO02/43085, PCT Gazette nr 22/02
 (72) Umbricht Stefan, Sorg Udo, Steiner Michael, Schifferli Rolf, Reinhold Harry, Berth Matthias
 (73) BOMBARDIER TRANSPORTATION GmbH, Berlin (DE)
 (54) Transformator średniej częstotliwości

B1 (11) **200691** (41) 2004 12 13
 (51) **H01H 71/04** (2006.01)
 (62) 364517
 (21) 383570 (22) 2001 03 29
 (86) 2001 03 29 PCT/US01/10327
 (87) 2002 10 17 WO02/82486, PCT Gazette nr 42/02
 (72) Ramakrishnan Bhaskar T., Castonguay Roger Neil
 (73) GE POWER CONTROLS POLSKA Sp. z o.o., Kłodzko (PL)
 (54) Termiczno-magnetyczny zespół wyzwalający wyłącznika automatycznego z sygnalizacją wizualną i wyłącznik automatyczny z termiczno-magnetycznym zespołem wyzwalającym i sygnalizacją wizualną

B1 (11) **200461** (41) 2002 10 07
 (51) **H01H 71/32** (2006.01)
 (21) 353196 (22) 2002 04 04
 (30) 01 0104724 2001 04 06 FR
 (72) Bailly Stéphane, Bourdin Damien, Combreau Thierry, Leclercq Bernard, Spinner Bruno
 (73) SOCIETE D'ETUDE ET DE REALISATION DE DISJONCTEURS, Strasbourg (FR)
 (54) Wyzwalacz elektromagnetyczny zawierający układ elektromagnetyczny z ruchomą zworą

B1 (11) **200462** (41) 2002 10 07
 (51) **H01H 71/32** (2006.01)
 (21) 353227 (22) 2002 04 05
 (30) 01 0104720 2001 04 06 FR
 (72) Bailly Stéphane, Bourdin Damien, Combreau Thierry, Leclercq Bernard, Spinner Bruno
 (73) SOCIETE D'ETUDE ET DE REALISATION DE DISJONCTEURS, Strasbourg (FR)
 (54) Wyzwalacz elektromagnetyczny z układem elektromagnetycznym

B1 (11) **200689** (41) 2004 12 13
 (51) **H01H 71/52** (2006.01)
 (21) 364517 (22) 2001 03 29
 (86) 2001 03 29 PCT/US01/10327
 (87) 2002 10 17 WO02/082486, PCT Gazette nr 42/02
 (72) Ramakrishnan Bhaskar T., Castonguay Roger Neil
 (73) GE POWER CONTROLS POLSKA Sp. z o.o., Kłodzko (PL)
 (54) Termiczno-magnetyczny zespół wyzwalający wyłącznika automatycznego i wyłącznik automatyczny z termiczno-magnetycznym zespołem wyzwalającym

B1 (11) **200723** (41) 2002 06 17
 (51) **H01P 7/06** (2006.01)
 (21) 344378 (22) 2000 12 08
 (72) Niemyjski Wacław, Orzeł-Tatarczuk Emanuela, Popkowski Jarosław
 (73) Przemysłowy Instytut Telekomunikacji Spółka Akcyjna, Warszawa (PL)
 (54) Rezonator mikrofalowy ze strojnikiem pojemnościowym

B1 (11) **200724** (41) 2002 07 29
 (51) **H01Q 3/26** (2006.01)
G01R 29/10 (2006.01)
 (21) 345256 (22) 2001 01 19
 (72) Czwartacka Anna, Wejwoda Jerzy, Pikielny Jerzy, Stachowski Bogdan
 (73) Przemysłowy Instytut Telekomunikacji Spółka Akcyjna, Warszawa (PL)
 (54) Sposób i układ do kształtowania wypadkowych charakterystyk nadawczo-odbiorczych anteny planarnej radaru

B1 (11) **200491** (41) 2002 02 11
 (51) **H02B 1/40** (2006.01)
H05K 5/00 (2006.01)
 (21) 349067 (22) 2001 08 07
 (30) 00 0010403 2000 08 07 FR
 (72) Regnier Stéphane, Thoumieux Jean-Yves
 (73) LEGRAND FRANCE, Limoges (FR); LEGRAND SNC, Limoges (FR)
 (54) Skrzynka elektryczna

B1 (11) **200548** (41) 2001 11 05
 (51) **H02H 1/00** (2006.01)
 (21) 344572 (22) 2000 02 11
 (30) 99 249551 1999 02 12 US
 (86) 2000 02 11 PCT/US00/03402
 (87) 2000 08 17 WO00/48281, PCT Gazette nr 33/00
 (72) Campbell Colin Bruce, Moore Roger, Baigent Andrew W.
 (73) GENERAL ELECTRIC COMPANY, Schenectady (US)
 (54) Sposób i układ sterowania i kontroli zabezpieczenia układu rozdzielczego mocy w przekaźniku zabezpieczeniowym

B1 (11) **200438** (41) 2003 05 05
 (51) **H02H 7/04** (2006.01)
H01H 79/00 (2006.01)
 (21) 356794 (22) 2002 10 22
 (30) 01 0113572 2001 10 22 FR

(72) Folliot Philippe, Melquiond Stephane, Hebert Francois, Grave Patrice
 (73) AREVA T & D SA, Paris la Defense Codex (FR)
 (54) Zespół zabezpieczający do ochrony trójfazowego transformatora dystrybucyjnego zanurzonego w zbiorniku z płynem dielektrycznym

B1 (11) **200594** (41) 2004 02 09
 (51) **H02J 7/00** (2006.01)
H02H 7/18 (2006.01)
 (21) 355346 (22) 2002 08 05
 (72) Klimasara Zdzisław, Dębski-Kornaga Tomasz
 (73) MERAWEX Sp. z o.o., Gliwice (PL)
 (54) Aktywny odłącznik baterii akumulatorów

B1 (11) **200690** (41) 2005 06 13
 (51) **H02K 11/02** (2006.01)
 (21) 371047 (22) 2003 02 19
 (30) 02 10208367 2002 02 27 DE
 (86) 2003 02 19 PCT/EP03/01674
 (87) 2003 09 04 WO03/073588, PCT Gazette nr 36/03
 (72) Bogdan Kreca, Matjaz Purnat, Radovan Seifried
 (73) BSH BOSCH UND SIEMENS HAUSGERÄTE GMBH, München (DE)
 (54) Silnik elektryczny zespolony z elektrycznym podzespołem konstrukcyjnym

B1 (11) **200476** (41) 2002 11 18
 (51) **H02K 15/02** (2006.01)
B23P 15/04 (2006.01)
 (21) 353909 (22) 2002 05 15
 (30) 01 854939 2001 05 15 US
 (72) Laskaris Evangelos Trifon
 (73) General Electric Company, Schenectady (US)
 (54) Wirnik i sposób wytwarzania i montowania wirnika

B1 (11) **200697** (41) 2003 05 05
 (51) **H02K 5/167** (2006.01)
F16C 17/10 (2006.01)
F16C 23/04 (2006.01)
 (21) 356793 (22) 2002 10 22
 (30) 01 0125402 2001 10 23 GB
 (72) Lau James Ching Sik
 (73) JOHNSON ELECTRIC S.A., La Chaux-de-Fonds (CH)
 (54) Miniaturowy silnik elektryczny

B1 (11) **200526** (41) 2003 02 24
 (51) **H02K 9/08** (2006.01)
H02K 55/04 (2006.01)
 (21) 355437 (22) 2002 08 09
 (30) 01 929287 2001 08 15 US
 (72) Weeber Konrad Roman, Dawson Richard Nils
 (73) GENERAL ELECTRIC COMPANY, Schenectady (US)
 (54) Sposób chłodzenia elektromagnetycznej maszyny z uzwojeniem nadprzewodzącym i układ chłodzenia elektromagnetycznej maszyny z uzwojeniem nadprzewodzącym

B1 (11) **200457** (41) 2006 05 15
 (51) **H02P 1/30** (2006.01)
H02P 1/28 (2006.01)
 (21) 371071 (22) 2004 11 08
 (72) Drozdowski Piotr, Mazgaj Witold, Szular Zbigniew
 (73) Politechnika Krakowska im. Tadeusza Kościuszki, Kraków (PL)
 (54) Sposób rozruchu trójfazowego indukcyjnego silnika klatkowego

B1 (11) **200716** (41) 2004 08 23
 (51) **H02P 25/18** (2006.01)
 (21) 358658 (22) 2003 02 10

(72) Azarewicz Stanisław, Zalas Adam
 (73) Politechnika Wrocławska, Wrocław (PL)
 (54) Układ regulacji prędkości obrotowej silnika asynchronicznego klatkowego

B1 (11) **200692** (41) 2001 01 02
 (51) **H02P 6/20** (2006.01)
 (21) 339696 (22) 1999 08 02
 (30) 98MI 1876 1998 08 07 IT
 (86) 1999 08 02 PCT/EP99/05554
 (87) 2000 02 17 WO00/08746, PCT Gazette nr 07/00
 (72) Piazzalunga Giovanni, Faccin Roberto
 (73) SICCE S.P.A., San Pietro In Gu (IT); TAIT S.R.L., Almé (IT)
 (54) Sposób rozruchu i stałostanowego zasilania silnika synchronicznego o magnesach trwałych, zwłaszcza do napędu pompy hydraulicznej

B1 (11) **200711** (41) 2004 09 20
 (51) **H03B 19/16** (2006.01)
 (21) 359119 (22) 2003 03 12
 (72) Szczepaniak Zenon
 (73) Przemysłowy Instytut Telekomunikacji Spółka Akcyjna, Warszawa (PL)
 (54) Potrajacz częstotliwości sygnału mikrofalowego

B1 (11) **200623** (41) 2002 01 28
 (51) **H04N 8/804** (2006.01)
 (21) 346279 (22) 2000 06 23
 (30) 99 99202057 1999 06 25 EP
 (86) 2000 06 23 PCT/EP00/05890
 (87) 2001 01 04 WO01/01682, PCT Gazette nr 01/01
 (72) De Haan Wiebe
 (73) KONINKLIJKE PHILIPS ELECTRONICS N.V., Eindhoven (NL)
 (54) Sposób i urządzenie do zapisywania zakodowanego strumienia bitowego

B1 (11) **200419** (41) 2005 02 07
 (51) **H05K 5/00** (2006.01)
H02B 1/04 (2006.01)
 (21) 366947 (22) 2002 04 19
 (30) 01 20108361 2001 05 17 DE
 (86) 2002 04 19 PCT/EP02/04361
 (87) 2002 11 21 WO02/93993, PCT Gazette nr 47/02
 (72) Raab Alfred, Waibler Matthias
 (73) BSH BOSCH UND SIEMENS HAUSGERÄTE GmbH, Monachium (DE)
 (54) Adapter do montażu elementów elektrycznych lub elektronicznych oraz zespół co najmniej jednego adaptera i ram

INDEKS UDZIELONYCH PATENTÓW,
 WEDŁUG SYMBOLI MKP

Symbol MKP	Nr patentu	Symbol MKP	Nr patentu
1	2	1	2
A01C 1/08 (2006.01)	200688*	A01N 43/653 (2006.01)	200651
A01F 29/00 (2006.01)	200742	A01N 25/32 (2006.01)	200651*
A01F 29/02 (2006.01)	200742*	A01N 47/12 (2006.01)	200668
A01K 15/02 (2006.01)	200529	A01N 47/34 (2006.01)	200668*
A01N 25/28 (2006.01)	200410	A01N 43/653 (2006.01)	200668*
A01N 43/30 (2006.01)	200410*	A01N 59/20 (2006.01)	200668*
A01N 43/40 (2006.01)	200410*	A01N 47/36 (2006.01)	200541

1	2	1	2
A01N 13/02 (2006.01)	200541*	A61K 39/395 (2006.01)	200458
A01N 25/32 (2006.01)	200541*	A61K 38/17 (2006.01)	200458*
A01N 59/00 (2006.01)	200653	A61K 48/00 (2006.01)	200458*
A01N 25/04 (2006.01)	200653*	A61K 47/02 (2006.01)	200645
A01N 25/22 (2006.01)	200653*	A61K 9/22 (2006.01)	200645*
A01N 43/824 (2006.01)	200669*	A61K 47/48 (2006.01)	200675
A01P 13/02 (2006.01)	200651*	A61K 38/09 (2006.01)	200675*
A01P 3/00 (2006.01)	200668*	A61K 6/00 (2006.01)	200510
A01P 1/00 (2006.01)	200653*	A61K 6/00 (2006.01)	200511
A01P 13/00 (2006.01)	200669*	A61K 8/25 (2006.01)	200543
A23C 19/16 (2006.01)	200683	A61K 8/365 (2006.01)	200543*
A23C 19/032 (2006.01)	200502*	A61K 8/02 (2006.01)	200543*
A23D 7/00 (2006.01)	200545	A61K 8/97 (2006.01)	200662
A23D 9/06 (2006.01)	200662*	A61K 8/97 (2006.01)	200737
A23J 1/20 (2006.01)	200535	A61K 8/42 (2006.01)	200737*
A23J 3/26 (2006.01)	200535*	A61K 9/20 (2006.01)	200409
A23K 1/16 (2006.01)	200549	A61K 33/00 (2006.01)	200409*
A23L 1/22 (2006.01)	200512	A61K 9/20 (2006.01)	200672
A23L 1/29 (2006.01)	200460*	A61K 9/48 (2006.01)	200398
A24D 3/12 (2006.01)	200589	A61K 47/34 (2006.01)	200398*
A46B 9/04 (2006.01)	200494	A61K 9/72 (2006.01)	200658
A46B 9/04 (2006.01)	200566	A61K 31/58 (2006.01)	200658*
A47J 27/08 (2006.01)	200570	A61K 31/205 (2006.01)	200460*
A47K 10/42 (2006.01)	200456	A61K 31/397 (2006.01)	200666*
A47L 9/26 (2006.01)	200571*	A61K 31/40 (2006.01)	200666*
A61B 18/02 (2006.01)	200415*	A61K 31/4375 (2006.01)	200404*
A61C 13/23 (2006.01)	200510*	A61K 31/495 (2006.01)	200682*
A61C 13/23 (2006.01)	200511*	A61K 31/4965 (2006.01)	200418*
A61F 7/00 (2006.01)	200415	A61K 31/4545 (2006.01)	200427*
A61F 13/02 (2006.01)	200521*	A61K 31/437 (2006.01)	200674*
A61F 15/00 (2006.01)	200479*	A61K 31/4545 (2006.01)	200674*
A61F 15/00 (2006.01)	200620*	A61K 31/4709 (2006.01)	200694*
A61K 35/74 (2006.01)	200549*	A61K 31/458 (2006.01)	200696*
A61K 31/137 (2006.01)	200700	A61K 31/42 (2006.01)	200413*
A61K 31/496 (2006.01)	200700*	A61K 31/4196 (2006.01)	200551*
A61K 31/155 (2006.01)	200514	A61K 31/70 (2006.01)	200426*
A61K 47/26 (2006.01)	200514*	A61K 38/00 (2006.01)	200586*
A61K 31/365 (2006.01)	200514*	A61K 38/21 (2006.01)	200586*
A61K 31/366 (2006.01)	200514*	A61K 38/39 (2006.01)	200471*
A61K 31/197 (2006.01)	200525	A61K 38/09 (2006.01)	200647*
A61K 31/4045 (2006.01)	200679	A61K 35/14 (2006.01)	200676*
A61K 31/422 (2006.01)	200679*	A61L 15/42 (2006.01)	200521
A61K 31/409 (2006.01)	200503	A61L 27/06 (2006.01)	200599*
A61K 31/704 (2006.01)	200503*	A61L 27/12 (2006.01)	200599*
A61K 31/4745 (2006.01)	200503*	A61L 27/32 (2006.01)	200599*
A61K 31/409 (2006.01)	200504	A61M 5/20 (2006.01)	200443
A61K 31/7072 (2006.01)	200504*	A61M 5/145 (2006.01)	200443*
A61K 31/337 (2006.01)	200504*	A61P 31/10 (2006.01)	200700*
A61K 31/4375 (2006.01)	200537	A61P 31/02 (2006.01)	200514*
A61K 31/496 (2006.01)	200490	A61P 25/32 (2006.01)	200525*
A61K 31/56 (2006.01)	200698	A61P 25/06 (2006.01)	200679*
A61K 31/5685 (2006.01)	200699	A61P 35/00 (2006.01)	200503*
A61K 31/734 (2006.01)	200402	A61P 35/00 (2006.01)	200504*
A61K 38/02 (2006.01)	200515	A61P 25/18 (2006.01)	200537*
A61K 38/48 (2006.01)	200515*	A61P 25/18 (2006.01)	200490*
A61K 38/02 (2006.01)	200744	A61P 25/00 (2006.01)	200698*
A61K 38/08 (2006.01)	200744*	A61P 25/00 (2006.01)	200699*
A61K 38/09 (2006.01)	200397	A61P 1/04 (2006.01)	200402*
A61K 38/09 (2006.01)	200693	A61P 15/08 (2006.01)	200397*
A61K 47/40 (2006.01)	200693*	A61P 19/00 (2006.01)	200631*
A61K 38/24 (2006.01)	200495	A61P 25/28 (2006.01)	200458*
A61K 39/39 (2006.01)	200495*	A61P 3/02 (2006.01)	200460
A61K 47/36 (2006.01)	200495*	A61P 7/02 (2006.01)	200666*
A61K 47/40 (2006.01)	200495*	A61P 3/10 (2006.01)	200682*
A61K 38/26 (2006.01)	200631	A61P 9/00 (2006.01)	200418*

*) Patent oznaczony więcej niż jednym symbolem klasyfikacyjnym. Ogłoszenie dotyczące tego patentu można znaleźć pod symbolem klasyfikacyjnym odpowiadającym numerowi bez gwiazdki.

1	2	1	2	1	2	1	2
A61P 19/02 (2006.01)	200418*	B26F 1/46 (2006.01)	200572*	B65D 6/34 (2006.01)	200573*	C05D 9/02 (2006.01)	200702*
A61P 19/10 (2006.01)	200418*	B27K 3/36 (2006.01)	200705	B65D 71/00 (2006.01)	200574	C05G 3/06 (2006.01)	200688*
A61P 25/00 (2006.01)	200418*	B27N 3/28 (2006.01)	200466	B65D 71/08 (2006.01)	200574*	C05G 1/00 (2006.01)	200702
A61P 25/28 (2006.01)	200418*	B27N 3/00 (2006.01)	200642*	B65D 71/00 (2006.01)	200652	C05G 3/00 (2006.01)	200702*
A61P 35/00 (2006.01)	200418*	B28B 3/00 (2006.01)	200713	B65D 75/58 (2006.01)	200479	C07C 41/03 (2006.01)	200687*
A61P 37/06 (2006.01)	200418*	B28D 1/00 (2006.01)	200596	B65D 83/00 (2006.01)	200591	C07C 211/50 (2006.01)	200638
A61P 25/00 (2006.01)	200427*	B28D 1/26 (2006.01)	200636	B65D 83/04 (2006.01)	200590	C07C 265/14 (2006.01)	200638*
A61P 11/00 (2006.01)	200674*	B29C 41/20 (2006.01)	200593	B65D 83/08 (2006.01)	200620	C07C 227/04 (2006.01)	200613
A61P 31/12 (2006.01)	200674*	B29C 39/10 (2006.01)	200593*	B65D 85/16 (2006.01)	200620*	C07C 211/08 (2006.01)	200613*
A61P 11/00 (2006.01)	200694*	B29C 70/68 (2006.01)	200593*	B65D 75/04 (2006.01)	200620*	C07C 209/22 (2006.01)	200613*
A61P 35/00 (2006.01)	200696*	B29C 45/14 (2006.01)	200671*	B65D 83/10 (2006.01)	200627	C07C 235/70 (2006.01)	200507
A61P 7/00 (2006.01)	200413*	B29C 70/08 (2006.01)	200667*	B65D 85/10 (2006.01)	200598	C07C 237/06 (2006.01)	200540
A61P 1/04 (2006.01)	200551*	B29C 65/56 (2006.01)	200505*	B65D 85/32 (2006.01)	200629	C07C 255/45 (2006.01)	200555
A61P 31/04 (2006.01)	200426*	B29C 65/08 (2006.01)	200741*	B65D 85/78 (2006.01)	200640	C07C 281/02 (2006.01)	200493
A61P 9/10 (2006.01)	200586*	B30B 11/26 (2006.01)	200466*	B65D 21/04 (2006.01)	200640*	C07C 35/06 (2006.01)	200436
A61P 31/12 (2006.01)	200586*	B32B 25/20 (2006.01)	200431*	B65D 1/00 (2006.01)	200539*	C07C 41/09 (2006.01)	200685
A61P 15/00 (2006.01)	200647*	B32B 27/32 (2006.01)	200518*	B65G 17/20 (2006.01)	200477	C07C 43/20 (2006.01)	200685*
A61P 75/06 (2006.01)	200647*	B32B 15/085 (2006.01)	200518*	B65G 17/32 (2006.01)	200478	C07C 43/11 (2006.01)	200500
A61Q 19/10 (2006.01)	200543*	B32B 27/40 (2006.01)	200667*	B65G 17/20 (2006.01)	200478*	C07C 41/05 (2006.01)	200500*
A61Q 17/04 (2006.01)	200662*	B32B 27/04 (2006.01)	200667*	B65G 33/02 (2006.01)	200444	C07C 43/15 (2006.01)	200584
A61Q 19/00 (2006.01)	200737*	B41J 2/15 (2006.01)	200405	B65G 49/04 (2006.01)	200626	C07C 41/09 (2006.01)	200584*
A61Q 19/10 (2006.01)	200547*	B41J 2/05 (2006.01)	200405*	B65G 41/00 (2006.01)	200558*	C07C 45/32 (2006.01)	200468
A62B 7/00 (2006.01)	200492	B44C 1/00 (2006.01)	200660	B65H 35/00 (2006.01)	200576	C07C 17/00 (2006.01)	200468*
B01D 45/12 (2006.01)	200528	B44C 1/24 (2006.01)	200732*	B65H 75/14 (2006.01)	200571	C07C 47/06 (2006.01)	200487
B01D 53/14 (2006.01)	200467	B60B 27/02 (2006.01)	200630	B66B 5/04 (2006.01)	200624	C07C 239/10 (2006.01)	200408*
B01D 53/52 (2006.01)	200467*	B60F 1/00 (2006.01)	200464	B66C 1/62 (2006.01)	200478*	C07C 211/62 (2006.01)	200614*
B01D 53/58 (2006.01)	200467*	B60L 15/00 (2006.01)	200634	B66C 9/16 (2006.01)	200618	C07C 55/06 (2006.01)	200601*
B01D 53/50 (2006.01)	200482	B60N 2/44 (2006.01)	200656	B66C 9/00 (2006.01)	200618*	C07D 213/80 (2006.01)	200540*
B01D 67/00 (2006.01)	200439	B60N 2/66 (2006.01)	200656*	B67B 3/00 (2006.01)	200459	C07D 487/04 (2006.01)	200436*
B01D 69/02 (2006.01)	200439*	B60R 15/04 (2006.01)	200602	B81B 7/02 (2006.01)	200407*	C07D 205/08 (2006.01)	200666
B01D 71/64 (2006.01)	200439*	B61B 13/02 (2006.01)	200441	B81C 1/00 (2006.01)	200407*	C07D 207/04 (2006.01)	200666*
B01D 53/50 (2006.01)	200445*	B61B 13/02 (2006.01)	200442*	C01B 21/48 (2006.01)	200513	C07D 207/12 (2006.01)	200666*
B01D 17/00 (2006.01)	200695*	B61B 3/00 (2006.01)	200477*	C01B 31/16 (2006.01)	200561*	C07D 213/74 (2006.01)	200404
B01F 3/04 (2006.01)	200455	B61C 9/50 (2006.01)	200634*	C01C 1/04 (2006.01)	200712*	C07D 413/12 (2006.01)	200404*
B01F 3/10 (2006.01)	200406	B61C 11/04 (2006.01)	200441*	C01C 1/00 (2006.01)	200513*	C07D 417/12 (2006.01)	200404*
B01F 7/10 (2006.01)	200406*	B61D 35/00 (2006.01)	200602*	C01G 55/00 (2006.01)	200684*	C07D 471/04 (2006.01)	200404*
B01F 5/00 (2006.01)	200406*	B61D 51/26 (2006.01)	200573*	C02F 1/74 (2006.01)	200455*	C07D 215/28 (2006.01)	200447
B01F 7/04 (2006.01)	200406*	B61D 3/04 (2006.01)	200637*	C02F 11/10 (2006.01)	200580*	C07D 215/26 (2006.01)	200447*
B01F 7/08 (2006.01)	200416	B61F 13/00 (2006.01)	200464*	C02F 11/10 (2006.01)	200715	C07D 231/22 (2006.01)	200408
B01J 8/00 (2006.01)	200528*	B61G 1/32 (2006.01)	200488	C02F 11/12 (2006.01)	200587	C07D 401/04 (2006.01)	200408*
B01J 20/34 (2006.01)	200482*	B61G 1/40 (2006.01)	200488*	C02F 1/04 (2006.01)	200646*	C07D 241/12 (2006.01)	200682
B01J 23/78 (2006.01)	200712	B61G 9/06 (2006.01)	200650	C02F 1/66 (2006.01)	200646*	C07D 257/04 (2006.01)	200496
B01J 31/04 (2006.01)	200687	B61H 9/00 (2006.01)	200442	C02F 1/74 (2006.01)	200646*	C07D 277/56 (2006.01)	200710
B01J 3/02 (2006.01)	200522*	B61L 5/10 (2006.01)	200661	C03B 37/04 (2006.01)	200569	C07D 285/13 (2006.01)	200669
B01J 19/00 (2006.01)	200703*	B62B 11/00 (2006.01)	200501	C03B 5/12 (2006.01)	200654	C07D 295/037 (2006.01)	200614
B02C 2/00 (2006.01)	200445*	B62B 5/00 (2006.01)	200530	C03B 9/34 (2006.01)	200617	C07D 295/26 (2006.01)	200418
B03B 9/00 (2006.01)	200633*	B62B 5/06 (2006.01)	200530*	C03B 9/38 (2006.01)	200617*	C07D 401/04 (2006.01)	200427
B04C 5/20 (2006.01)	200528*	B62B 5/04 (2006.01)	200465	C03C 15/00 (2006.01)	200732	C07D 401/06 (2006.01)	200714
B05C 9/02 (2006.01)	200641	B62D 5/083 (2006.01)	200474	C03C 19/00 (2006.01)	200732*	C07D 403/06 (2006.01)	200714*
B09B 3/00 (2006.01)	200445	B63B 43/12 (2006.01)	200704	C03C 23/00 (2006.01)	200732*	C07D 401/12 (2006.01)	200674
B09B 3/00 (2006.01)	200580	B63B 43/10 (2006.01)	200704*	C03C 17/42 (2006.01)	200431	C07D 401/14 (2006.01)	200694
B09B 3/00 (2006.01)	200715*	B63H 9/06 (2006.01)	200417	C04B 11/02 (2006.01)	200680	C07D 471/04 (2006.01)	200694*
B09B 3/00 (2006.01)	200667*	B64C 13/00 (2006.01)	200659*	C04B 11/032 (2006.01)	200680*	C07D 405/04 (2006.01)	200696
B21C 1/20 (2006.01)	200577	B65B 13/02 (2006.01)	200519	C04B 28/14 (2006.01)	200680*	C07D 409/14 (2006.01)	200413
B21C 1/16 (2006.01)	200577*	B65D 75/58 (2006.01)	200456*	C04B 28/18 (2006.01)	200644	C07D 417/14 (2006.01)	200413*
B21D 3/05 (2006.01)	200536	B65D 83/08 (2006.01)	200456*	C04B 35/03 (2006.01)	200665	C07D 413/14 (2006.01)	200413*
B21J 15/10 (2006.01)	200424	B65D 25/08 (2006.01)	200707	C04B 35/46 (2006.01)	200446	C07D 451/04 (2006.01)	200551
B23B 31/20 (2006.01)	200483*	B65D 25/44 (2006.01)	200534	C04B 35/468 (2006.01)	200446*	C07D 451/02 (2006.01)	200551*
B23K 26/38 (2006.01)	200739	B65D 47/26 (2006.01)	200534*	C04B 35/47 (2006.01)	200446*	C07D 407/14 (2006.01)	200527*
B23K 35/14 (2006.01)	200632	B65D 43/20 (2006.01)	200469	C04B 35/80 (2006.01)	200727	C07D 407/14 (2006.01)	200426*
B23K 35/20 (2006.01)	200632*	B65D 83/08 (2006.01)	200469*	C04B 41/81 (2006.01)	200506	C07D 501/00 (2006.01)	200480*
B23K 35/28 (2006.01)	200632*	B65D 5/74 (2006.01)	200603	C04B 35/58 (2006.01)	200506*	C07F 9/38 (2006.01)	200646
B23P 15/04 (2006.01)	200476*	B65D 6/18 (2006.01)	200615	C04B 18/12 (2006.01)	200621*	C07H 17/08 (2006.01)	200527
B23Q 7/14 (2006.01)	200483	B65D 6/28 (2006.01)	200573	C05D 9/02 (2006.01)	200688	C07H 19/067 (2006.01)	200426
B24D 7/06 (2006.01)	200596*	B65D 8/12 (2006.01)	200573*	C05D 1/00 (2006.01)	200688*	C07K 2/00 (2006.01)	200744*

1	2	1	2	1	2	1	2
C07K 7/06 (2006.01)	200744*	C08K 5/07 (2006.01)	200429*	D03D 11/00 (2006.01)	200538*	F01D 5/14 (2006.01)	200472
C07K 16/18 (2006.01)	200458*	C08L 75/00 (2006.01)	200642*	D06F 58/10 (2006.01)	200481	F01K 13/00 (2006.01)	200592*
C07K 14/565 (2006.01)	200586	C08L 25/04 (2006.01)	200401*	D06P 5/24 (2006.01)	200657	F01K 27/00 (2006.01)	200592*
C07K 19/00 (2006.01)	200586*	C08L 23/04 (2006.01)	200544	D06Q 1/00 (2006.01)	200657*	F01M 1/08 (2006.01)	200399
C07K 14/78 (2006.01)	200471	C08L 23/06 (2006.01)	200544*	D21H 23/08 (2006.01)	200673	F02D 41/14 (2006.01)	200678
C07K 7/23 (2006.01)	200647	C08L 23/16 (2006.01)	200544*	D21H 21/10 (2006.01)	200673*	F02D 41/22 (2006.01)	200605
C07K 1/00 (2006.01)	200676*	C08L 23/10 (2006.01)	200518	E01B 17/20 (2006.01)	200673*	F02D 41/22 (2006.01)	200606
C08B 30/12 (2006.01)	200578	C08L 23/10 (2006.01)	200539	E01B 27/04 (2006.01)	200637	F02M 55/02 (2006.01)	200643
C08C 1/04 (2006.01)	200708	C08L 63/00 (2006.01)	200583	E01B 1/00 (2006.01)	200575*	F03C 2/30 (2006.01)	200588
C08F 2/44 (2006.01)	200708*	C08L 67/06 (2006.01)	200486	E01B 2/00 (2006.01)	200575*	F03D 3/06 (2006.01)	200550
C08F 6/00 (2006.01)	200708*	C08L 63/00 (2006.01)	200486*	E01C 11/06 (2006.01)	200649	F03D 3/00 (2006.01)	200550*
C08F 10/00 (2006.01)	200428	C08L 7/00 (2006.01)	200400	E01C 11/26 (2006.01)	200557	F04B 41/00 (2006.01)	200449
C08F 2/00 (2006.01)	200428*	C08L 9/02 (2006.01)	200400*	E01C 19/20 (2006.01)	200516	F04B 49/025 (2006.01)	200736
C08F 112/08 (2006.01)	200581	C08L 9/06 (2006.01)	200400*	E01C 3/06 (2006.01)	200597	F04C 2/30 (2006.01)	200588*
C08F 112/08 (2006.01)	200582	C08L 13/00 (2006.01)	200400*	E01C 5/06 (2006.01)	200575	F04D 29/52 (2006.01)	200472*
C08F 257/02 (2006.01)	200582*	C08L 75/04 (2006.01)	200562	E01D 19/06 (2006.01)	200649*	F04D 15/00 (2006.01)	200736*
C08F 14/06 (2006.01)	200423	C08L 77/00 (2006.01)	200411	E01D 2/04 (2006.01)	200595	F04D 7/00 (2006.01)	200736*
C08F 4/34 (2006.01)	200423*	C08L 83/04 (2006.01)	200429	E01D 15/24 (2006.01)	200595*	F15B 11/02 (2006.01)	200636*
C08F 210/16 (2006.01)	200524	C09D 5/16 (2006.01)	200670*	E01H 10/00 (2006.01)	200516*	F16B 39/02 (2006.01)	200630*
C08F 4/69 (2006.01)	200524*	C09D 5/25 (2006.01)	200701*	E02B 1/00 (2006.01)	200560*	F16B 13/04 (2006.01)	200719*
C08F 220/10 (2006.01)	200726	C09J 175/04 (2006.01)	200433*	E02D 19/00 (2006.01)	200597*	F16B 5/00 (2006.01)	200505
C08F 230/08 (2006.01)	200670	C09K 8/035 (2006.01)	200403	E02D 29/14 (2006.01)	200473	F16B 15/00 (2006.01)	200505*
C08F 236/06 (2006.01)	200728	C09K 8/24 (2006.01)	200403*	E02D 29/14 (2006.01)	200489	F16C 17/10 (2006.01)	200697*
C08F 8/00 (2006.01)	200728*	C10G 1/10 (2006.01)	200497	E02D 37/00 (2006.01)	200560	F16C 23/04 (2006.01)	200697*
C08F 8/46 (2006.01)	200728*	C10G 1/10 (2006.01)	200616	E03B 3/048 (2006.01)	200592	F16D 23/06 (2006.01)	200475
C08F 8/00 (2006.01)	200729	C10K 1/12 (2006.01)	200467*	E03C 1/04 (2006.01)	200453	F16G 5/06 (2006.01)	200546
C08F 8/46 (2006.01)	200729*	C11C 3/00 (2006.01)	200683*	E03D 9/02 (2006.01)	200533*	F16G 5/20 (2006.01)	200546*
C08F 255/04 (2006.01)	200729*	C11D 17/00 (2006.01)	200547	E03D 11/18 (2006.01)	200740	F16K 11/078 (2006.01)	200453*
C08F 297/08 (2006.01)	200518*	C11D 10/04 (2006.01)	200547*	E03D 9/08 (2006.01)	200717	F16K 11/06 (2006.01)	200453*
C08F 297/08 (2006.01)	200539*	C11D 17/04 (2006.01)	200533	E03D 11/00 (2006.01)	200717*	F16K 17/04 (2006.01)	200735*
C08G 18/10 (2006.01)	200433	C11D 3/20 (2006.01)	200532	E03F 5/02 (2006.01)	200489*	F16K 1/08 (2006.01)	200430
C08G 18/72 (2006.01)	200433*	C11D 3/22 (2006.01)	200532*	E03F 5/22 (2006.01)	200592*	F16K 1/22 (2006.01)	200625
C08G 18/12 (2006.01)	200412	C11D 3/48 (2006.01)	200532*	E04B 1/49 (2006.01)	200719	F16K 1/36 (2006.01)	200730
C08G 59/50 (2006.01)	200412*	C11D 7/20 (2006.01)	200531	E04B 1/74 (2006.01)	200709	F16K 31/126 (2006.01)	200425
C08G 18/80 (2006.01)	200412*	C11D 17/00 (2006.01)	200531*	E04B 5/14 (2006.01)	200604	F16K 1/30 (2006.01)	200425*
C08G 18/22 (2006.01)	200642	C12N 15/00 (2006.01)	200515*	E04B 1/80 (2006.01)	200720*	F16K 41/10 (2006.01)	200425*
C08G 18/80 (2006.01)	200414	C12N 9/64 (2006.01)	200515*	E04C 2/20 (2006.01)	200720	F16L 59/02 (2006.01)	200572
C08G 18/32 (2006.01)	200414*	C12N 15/62 (2006.01)	200586*	E04C 2/24 (2006.01)	200667	F16S 3/00 (2006.01)	200552
C08G 18/20 (2006.01)	200414*	C12N 15/09 (2006.01)	200586*	E04G 3/28 (2006.01)	200560*	F22B 37/48 (2006.01)	200718
C08G 63/183 (2006.01)	200437	C12N 1/04 (2006.01)	200502	E05D 5/02 (2006.01)	200517	F23B 10/00 (2006.01)	200498
C08G 63/20 (2006.01)	200663	C12N 1/38 (2006.01)	200502*	E05D 5/06 (2006.01)	200681	F23C 10/08 (2006.01)	200528*
C08G 63/21 (2006.01)	200663*	C12P 21/00 (2006.01)	200515*	E05D 7/12 (2006.01)	200681*	F23C 10/00 (2006.01)	200463
C08G 63/78 (2006.01)	200663*	C12P 19/38 (2006.01)	200426*	E05F 3/22 (2006.01)	200508	F23C 10/24 (2006.01)	200522
C08G 63/48 (2006.01)	200664	C12P 21/02 (2006.01)	200586*	E06B 9/322 (2006.01)	200454	F23G 5/027 (2006.01)	200580*
C08G 63/52 (2006.01)	200664*	C12P 19/02 (2006.01)	200578*	E06B 9/68 (2006.01)	200454*	F23G 5/00 (2006.01)	200715*
C08G 63/78 (2006.01)	200664*	C12P 19/26 (2006.01)	200677	E21B 7/24 (2006.01)	200542*	F23G 7/06 (2006.01)	200498*
C08G 63/91 (2006.01)	200664*	C12P 19/04 (2006.01)	200677*	E21C 25/02 (2006.01)	200542	F23J 15/02 (2006.01)	200528*
C08G 63/48 (2006.01)	200583*	C12P 21/06 (2006.01)	200676	E21C 25/18 (2006.01)	200542*	F23J 3/00 (2006.01)	200448
C08G 18/06 (2006.01)	200562*	C12P 21/04 (2006.01)	200676*	E21C 35/12 (2006.01)	200648	F23Q 7/12 (2006.01)	200567
C08J 9/20 (2006.01)	200581*	C12P 7/46 (2006.01)	200601	E21C 35/20 (2006.01)	200558	F24D 19/00 (2006.01)	200731
C08J 9/20 (2006.01)	200582*	C12R 1/685 (2006.01)	200601*	E21C 41/22 (2006.01)	200556	F24J 3/00 (2006.01)	200557*
C08J 5/18 (2006.01)	200524*	C21D 5/44 (2006.01)	200665*	E21D 11/15 (2006.01)	200585	F24J 2/04 (2006.01)	200686
C08J 11/08 (2006.01)	200695	C21D 8/04 (2006.01)	200655	E21D 11/15 (2006.01)	200619	F25B 49/00 (2006.01)	200565
C08J 11/18 (2006.01)	200499	C22B 3/18 (2006.01)	200432	E21D 11/40 (2006.01)	200440	F25B 29/00 (2006.01)	200565*
C08J 5/12 (2006.01)	200671	C22B 15/00 (2006.01)	200432*	E21D 15/14 (2006.01)	200734	F25B 49/00 (2006.01)	200568
C08J 9/18 (2006.01)	200401	C22B 1/06 (2006.01)	200432*	E21D 15/51 (2006.01)	200484	F25B 5/04 (2006.01)	200421
C08J 9/22 (2006.01)	200401*	C22B 7/00 (2006.01)	200684	E21D 15/51 (2006.01)	200485	F25D 29/00 (2006.01)	200568*
C08J 3/215 (2006.01)	200400*	C22C 38/04 (2006.01)	200655*	E21D 15/51 (2006.01)	200735	F25D 11/02 (2006.01)	200421*
C08J 9/04 (2006.01)	200562*	C22C 21/08 (2006.01)	200434	E21D 23/16 (2006.01)	200743	F25D 11/02 (2006.01)	200422
C08J 9/14 (2006.01)	200562*	C23C 8/36 (2006.01)	200599	E21F 13/06 (2006.01)	200558*	F25D 17/02 (2006.01)	200523
C08K 13/02 (2006.01)	200486*	C23C 8/48 (2006.01)	200599*	E21F 15/00 (2006.01)	200621	F25D 17/06 (2006.01)	200628
C08K 3/32 (2006.01)	200486*	C23C 14/00 (2006.01)	200449*	E21F 16/00 (2006.01)	200633	F25D 23/08 (2006.01)	200420
C08K 3/04 (2006.01)	200400*	C25B 15/06 (2006.01)	200706	E21F 3/00 (2006.01)	200559	F27D 1/16 (2006.01)	200665*
C08K 5/54 (2006.01)	200400*	C25C 7/06 (2006.01)	200706*	E21F 3/00 (2006.01)	200579	F27D 23/02 (2006.01)	200448*
C08K 3/34 (2006.01)	200429*	D03D 15/00 (2006.01)	200538	E21F 7/00 (2006.01)	200561	F27D 11/02 (2006.01)	200450

1	2
200551	C07D 451/04 (2006.01)
200552	F16S 3/00 (2006.01)
200553	F42B 8/02 (2006.01)
200554	F42B 14/06 (2006.01)
200555	C07C 255/45 (2006.01)
200556	E21C 41/22 (2006.01)
200557	E01C 11/26 (2006.01)
200558	E21C 35/20 (2006.01)
200559	E21F 3/00 (2006.01)
200560	E02D 37/00 (2006.01)
200561	E21F 7/00 (2006.01)
200562	C08L 75/04 (2006.01)
200563	G01R 5/14 (2006.01)
200564	G01N 21/59 (2006.01)
200565	F25B 49/00 (2006.01)
200566	A46B 9/04 (2006.01)
200567	F23Q 7/12 (2006.01)
200568	F25B 49/00 (2006.01)
200569	C03B 37/04 (2006.01)
200570	A47J 27/08 (2006.01)
200571	B65H 75/14 (2006.01)
200572	F16L 59/02 (2006.01)
200573	B65D 6/28 (2006.01)
200574	B65D 71/00 (2006.01)
200575	E01C 5/06 (2006.01)
200576	B65H 35/00 (2006.01)
200577	B21C 1/20 (2006.01)
200578	C08B 30/12 (2006.01)
200579	E21F 3/00 (2006.01)
200580	B09B 3/00 (2006.01)
200581	C08F 112/08 (2006.01)
200582	C08F 112/08 (2006.01)
200583	C08L 63/00 (2006.01)
200584	C07C 43/15 (2006.01)
200585	E21D 11/15 (2006.01)
200586	C07K 14/565 (2006.01)
200587	C02F 11/12 (2006.01)
200588	F03C 2/30 (2006.01)
200589	A24D 3/12 (2006.01)
200590	B65D 83/04 (2006.01)
200591	B65D 83/00 (2006.01)
200592	E03B 3/048 (2006.01)
200593	B29C 41/20 (2006.01)
200594	H02J 7/00 (2006.01)
200595	E01D 2/04 (2006.01)
200596	B28D 1/00 (2006.01)
200597	E01C 3/06 (2006.01)
200598	B65D 85/10 (2006.01)
200599	C23C 8/36 (2006.01)
200600	G01C 15/06 (2006.01)
200601	C12P 7/46 (2006.01)
200602	B60R 15/04 (2006.01)
200603	B65D 5/74 (2006.01)
200604	E04B 5/14 (2006.01)
200605	F02D 41/22 (2006.01)
200606	F02D 41/22 (2006.01)
200607	G01R 29/08 (2006.01)
200608	G01R 29/08 (2006.01)
200609	G01R 35/00 (2006.01)
200610	G01R 35/00 (2006.01)
200611	G01R 35/00 (2006.01)
200612	G01R 27/16 (2006.01)
200613	C07C 227/04 (2006.01)
200614	C07D 295/037 (2006.01)
200615	B65D 6/18 (2006.01)

1	2
200616	C10G 1/10 (2006.01)
200617	C03B 9/34 (2006.01)
200618	B66C 9/16 (2006.01)
200619	E21D 11/15 (2006.01)
200620	B65D 83/08 (2006.01)
200621	E21F 15/00 (2006.01)
200622	G11B 27/034 (2006.01)
200623	H04N 8/804 (2006.01)
200624	B66B 5/04 (2006.01)
200625	F16K 1/22 (2006.01)
200626	B65G 49/04 (2006.01)
200627	B65D 83/10 (2006.01)
200628	F25D 17/06 (2006.01)
200629	B65D 85/32 (2006.01)
200630	B60B 27/02 (2006.01)
200631	A61K 38/26 (2006.01)
200632	B23K 35/14 (2006.01)
200633	E21F 16/00 (2006.01)
200634	B60L 15/00 (2006.01)
200635	F42B 30/08 (2006.01)
200636	B28D 1/26 (2006.01)
200637	E01B 27/04 (2006.01)
200638	C07C 211/50 (2006.01)
200639	G11B 27/036 (2006.01)
200640	B65D 85/78 (2006.01)
200641	B05C 9/02 (2006.01)
200642	C08G 18/22 (2006.01)
200643	F02M 55/02 (2006.01)
200644	C04B 28/18 (2006.01)
200645	A61K 47/02 (2006.01)
200646	C07F 9/38 (2006.01)
200647	C07K 7/23 (2006.01)
200648	E21C 35/12 (2006.01)
200649	E01C 11/06 (2006.01)
200650	B61G 9/06 (2006.01)
200651	A01N 43/653 (2006.01)
200652	B65D 71/00 (2006.01)
200653	A01N 59/00 (2006.01)
200654	C03B 5/12 (2006.01)
200655	C21D 8/04 (2006.01)
200656	B60N 2/44 (2006.01)
200657	D06P 5/24 (2006.01)
200658	A61K 9/72 (2006.01)
200659	G06F 11/16 (2006.01)
200660	B44C 1/00 (2006.01)
200661	B61L 5/10 (2006.01)
200662	A61K 8/97 (2006.01)
200663	C08G 63/20 (2006.01)
200664	C08G 63/48 (2006.01)
200665	C04B 35/03 (2006.01)
200666	C07D 205/08 (2006.01)
200667	E04C 2/24 (2006.01)
200668	A01N 47/12 (2006.01)
200669	C07D 285/13 (2006.01)
200670	C08F 230/08 (2006.01)
200671	C08J 5/12 (2006.01)
200672	A61K 9/20 (2006.01)
200673	D21H 23/08 (2006.01)
200674	C07D 401/12 (2006.01)
200675	A61K 47/48 (2006.01)
200676	C12P 21/06 (2006.01)
200677	C12P 19/26 (2006.01)
200678	F02D 41/14 (2006.01)
200679	A61K 31/4045 (2006.01)
200680	C04B 11/02 (2006.01)

1	2
200681	E05D 5/06 (2006.01)
200682	C07D 241/12 (2006.01)
200683	A23C 19/16 (2006.01)
200684	C22B 7/00 (2006.01)
200685	C07C 41/09 (2006.01)
200686	F24J 2/04 (2006.01)
200687	B01J 31/04 (2006.01)
200688	C05D 9/02 (2006.01)
200689	H01H 71/52 (2006.01)
200690	H02K 11/02 (2006.01)
200691	H01H 71/04 (2006.01)
200692	H02P 6/20 (2006.01)
200693	A61K 38/09 (2006.01)
200694	C07D 401/14 (2006.01)
200695	C08J 11/08 (2006.01)
200696	C07D 405/04 (2006.01)
200697	H02K 5/167 (2006.01)
200698	A61K 31/56 (2006.01)
200699	A61K 31/5685 (2006.01)
200700	A61K 31/137 (2006.01)
200701	H01B 3/30 (2006.01)
200702	C05G 1/00 (2006.01)
200703	F28D 7/02 (2006.01)
200704	B63B 43/12 (2006.01)
200705	B27K 3/36 (2006.01)
200706	C25B 15/06 (2006.01)
200707	B65D 25/08 (2006.01)
200708	C08C 1/04 (2006.01)
200709	E04B 1/74 (2006.01)
200710	C07D 277/56 (2006.01)
200711	H03B 19/16 (2006.01)
200712	B01J 23/78 (2006.01)

1	2
200713	B28B 3/00 (2006.01)
200714	C07D 401/06 (2006.01)
200715	C02F 11/10 (2006.01)
200716	H02P 25/18 (2006.01)
200717	E03D 9/08 (2006.01)
200718	F22B 37/48 (2006.01)
200719	E04B 1/49 (2006.01)
200720	E04C 2/20 (2006.01)
200721	G01S 7/42 (2006.01)
200722	G01S 7/42 (2006.01)
200723	H01P 7/06 (2006.01)
200724	H01Q 3/26 (2006.01)
200725	G01S 7/28 (2006.01)
200726	C08F 220/10 (2006.01)
200727	C04B 35/80 (2006.01)
200728	C08F 236/06 (2006.01)
200729	C08F 8/00 (2006.01)
200730	F16K 1/36 (2006.01)
200731	F24D 19/00 (2006.01)
200732	C03C 15/00 (2006.01)
200733	G01R 29/18 (2006.01)
200734	E21D 15/14 (2006.01)
200735	E21D 15/51 (2006.01)
200736	F04B 49/025 (2006.01)
200737	A61K 8/97 (2006.01)
200738	H01F 27/16 (2006.01)
200739	B23K 26/38 (2006.01)
200740	E03D 11/18 (2006.01)
200741	F28F 9/02 (2006.01)
200742	A01F 29/00 (2006.01)
200743	E21D 23/16 (2006.01)
200744	A61K 38/02 (2006.01)

2

TŁUMACZENIA PATENTÓW EUROPEJSKICH

Poniższe zestawienie zawiera kolejno: kod rodzaju tłumaczenia patentu europejskiego chronionego na terytorium Rzeczypospolitej Polskiej, datę publikacji o udzieleniu lub zmianie patentu europejskiego, rok wydania i numer Europejskiego Biuletynu Patentowego, w którym ogłoszono o udzieleniu lub zmianie patentu, numer patentu europejskiego.

T3 (97) 30 07 2008	2008/31	EP 1814376 B1
T3 (97) 16 07 2008	2008/29	EP 1768650 B1
T3 (97) 13 08 2008	2008/33	EP 1634595 B1
T3 (97) 16 07 2008	2008/29	EP 1684265 B1
T3 (97) 20 08 2008	2008/34	EP 1638971 B1
T3 (97) 23 07 2008	2008/30	EP 1785116 B1
T3 (97) 30 07 2008	2008/31	EP 1803917 B1
T3 (97) 11 06 2008	2008/24	EP 1622735 B1
T3 (97) 06 08 2008	2008/32	EP 1645334 B1
T3 (97) 16 07 2008	2008/29	EP 1797379 B1
T3 (97) 30 07 2008	2008/31	EP 1582189 B1
T3 (97) 23 07 2008	2008/30	EP 1795662 B1
T3 (97) 30 07 2008	2008/31	EP 1719909 B1
T3 (97) 16 07 2008	2008/29	EP 1762455 B1
T3 (97) 16 07 2008	2008/29	EP 1747190 B1
T3 (97) 12 03 2008	2008/11	EP 1617832 B1
T3 (97) 16 07 2008	2008/29	EP 1756533 B1
T3 (97) 16 07 2008	2008/29	EP 1694319 B1
T3 (97) 30 07 2008	2008/31	EP 1649764 B1
T3 (97) 21 05 2008	2008/21	EP 1832765 B1
T3 (97) 16 07 2008	2008/29	EP 1700798 B1

T3 (97) 16 07 2008	2008/29	EP 1706557 B1	T3 (97) 20 08 2008	2008/34	EP 1726750 B1
T3 (97) 16 07 2008	2008/29	EP 1650714 B1	T3 (97) 30 07 2008	2008/31	EP 1828647 B1
T3 (97) 23 07 2008	2008/30	EP 1848534 B1	T3 (97) 13 08 2008	2008/33	EP 1769029 B1
T3 (97) 23 07 2008	2008/30	EP 1688518 B1	T3 (97) 23 07 2008	2008/30	EP 1615909 B1
T3 (97) 23 07 2008	2008/30	EP 1796875 B1	T3 (97) 20 08 2008	2008/34	EP 1830953 B1
T3 (97) 30 07 2008	2008/31	EP 1768673 B1	T3 (97) 06 08 2008	2008/32	EP 1869251 B1
T3 (97) 16 07 2008	2008/29	EP 1688807 B1	T3 (97) 30 07 2008	2008/31	EP 1866211 B1
T3 (97) 02 07 2008	2008/27	EP 1850982 B1	T3 (97) 30 07 2008	2008/31	EP 1643021 B1
T3 (97) 23 07 2008	2008/30	EP 1728739 B1	T3 (97) 20 08 2008	2008/34	EP 1737438 B1
T3 (97) 16 07 2008	2008/29	EP 1771096 B1	T3 (97) 13 02 2008	2008/07	EP 1750865 B1
T3 (97) 16 07 2008	2008/29	EP 1846482 B1	T3 (97) 30 07 2008	2008/31	EP 1742952 B1
T3 (97) 16 07 2008	2008/29	EP 1603577 B1	T3 (97) 30 07 2008	2008/31	EP 1797242 B1
T3 (97) 20 08 2008	2008/34	EP 1832205 B1	T3 (97) 16 07 2008	2008/29	EP 1811098 B1
T3 (97) 26 12 2007	2007/52	EP 1611385 B1	T3 (97) 30 07 2008	2008/31	EP 1775234 B1
T3 (97) 23 07 2008	2008/30	EP 1700796 B1	T3 (97) 23 07 2008	2008/30	EP 1713334 B1
T3 (97) 16 07 2008	2008/29	EP 1700797 B1	T3 (97) 23 07 2008	2008/30	EP 1635840 B1
T3 (97) 16 07 2008	2008/29	EP 1861545 B1	T3 (97) 06 08 2008	2008/32	EP 1849956 B1
T3 (97) 16 07 2008	2008/29	EP 1690451 B1	T3 (97) 20 08 2008	2008/34	EP 1817234 B1
T3 (97) 16 07 2008	2008/29	EP 1620323 B1	T3 (97) 23 07 2008	2008/30	EP 1580325 B1
T3 (97) 30 07 2008	2008/31	EP 1716152 B1	T3 (97) 23 07 2008	2008/30	EP 1824426 B1
T3 (97) 09 07 2008	2008/28	EP 1715890 B1	T3 (97) 28 05 2008	2008/22	EP 1741611 B1
T3 (97) 30 07 2008	2008/31	EP 1849208 B1	T3 (97) 30 07 2008	2008/31	EP 1864778 B1
T3 (97) 23 07 2008	2008/30	EP 1796858 B1	T3 (97) 20 08 2008	2008/34	EP 1607523 B1
T3 (97) 14 05 2008	2008/20	EP 1807825 B1	T3 (97) 23 07 2008	2008/30	EP 1871670 B1
T3 (97) 23 07 2008	2008/30	EP 1859181 B1	T3 (97) 23 07 2008	2008/30	EP 1712341 B1
T3 (97) 20 08 2008	2008/34	EP 1832827 B1	T3 (97) 23 07 2008	2008/30	EP 1796725 B1
T3 (97) 21 05 2008	2008/21	EP 1813129 B1	T3 (97) 23 07 2008	2008/30	EP 1571167 B1
T3 (97) 02 07 2008	2008/27	EP 1574986 B1	T3 (97) 23 07 2008	2008/30	EP 1787743 B1
T3 (97) 23 07 2008	2008/30	EP 1675236 B1	T3 (97) 03 09 2008	2008/36	EP 1751007 B1
T3 (97) 16 07 2008	2008/29	EP 1783659 B1	T3 (97) 10 10 2007	2007/41	EP 1537788 B1
T3 (97) 16 07 2008	2008/29	EP 1755822 B1	T3 (97) 16 07 2008	2008/29	EP 1553233 B1
T3 (97) 24 09 2008	2008/39	EP 1593902 B1	T3 (97) 11 06 2008	2008/24	EP 1834755 B1
T3 (97) 16 07 2008	2008/29	EP 1808457 B1	T3 (97) 23 07 2008	2008/30	EP 1858496 B1
T3 (97) 16 07 2008	2008/29	EP 1858978 B1	T3 (97) 13 08 2008	2008/33	EP 1831524 B1
T3 (97) 16 07 2008	2008/29	EP 1730366 B1	T3 (97) 23 07 2008	2008/30	EP 1538882 B1
T3 (97) 16 07 2008	2008/29	EP 1754565 B1	T3 (97) 23 07 2008	2008/30	EP 1688453 B1
T3 (97) 30 07 2008	2008/31	EP 1828555 B1	T3 (97) 23 07 2008	2008/30	EP 1716205 B1
T3 (97) 09 07 2008	2008/28	EP 1676289 B1	T3 (97) 23 07 2008	2008/30	EP 1503010 B1
T3 (97) 25 06 2008	2008/26	EP 1768677 B1	T3 (97) 09 07 2008	2008/28	EP 1718476 B1
T3 (97) 25 06 2008	2008/26	EP 1859165 B1	T3 (97) 27 08 2008	2008/35	EP 1666073 B1
T3 (97) 21 05 2008	2008/21	EP 1555151 B1	T3 (97) 18 06 2008	2008/25	EP 1825635 B1
T3 (97) 02 07 2008	2008/27	EP 1697677 B1	T3 (97) 08 10 2008	2008/41	EP 1830126 B1
T3 (97) 13 08 2008	2008/33	EP 1844520 B1	T3 (97) 18 06 2008	2008/25	EP 1775444 B1
T3 (97) 23 07 2008	2008/30	EP 1868625 B1	T3 (97) 23 07 2008	2008/30	EP 1825211 B1
T3 (97) 23 07 2008	2008/30	EP 1874913 B1	T3 (97) 23 07 2008	2008/30	EP 1694795 B1
T3 (97) 23 07 2008	2008/30	EP 1626078 B1	T3 (97) 13 02 2008	2008/07	EP 1510503 B1
T3 (97) 16 07 2008	2008/29	EP 1674171 B1	T3 (97) 13 08 2008	2008/33	EP 1570901 B1
T3 (97) 10 09 2008	2008/37	EP 1695965 B1	T3 (97) 23 07 2008	2008/30	EP 1744756 B1
T3 (97) 16 07 2008	2008/29	EP 1709044 B1	T3 (97) 23 07 2008	2008/30	EP 1620085 B1
T3 (97) 16 07 2008	2008/29	EP 1660067 B1	T3 (97) 23 07 2008	2008/30	EP 1827427 B1
T3 (97) 20 08 2008	2008/34	EP 1841919 B1	T3 (97) 23 07 2008	2008/30	EP 1633842 B1
T3 (97) 16 07 2008	2008/29	EP 1668970 B1	T3 (97) 30 07 2008	2008/31	EP 1761514 B1
T3 (97) 30 07 2008	2008/31	EP 1603918 B1	T3 (97) 03 09 2008	2008/36	EP 1721513 B1
T3 (97) 09 07 2008	2008/28	EP 1628187 B1	T3 (97) 14 05 2008	2008/20	EP 1838559 B1
T3 (97) 09 07 2008	2008/28	EP 1484464 B1	T3 (97) 23 07 2008	2008/30	EP 1719916 B1
T3 (97) 23 07 2008	2008/30	EP 1846384 B1	T3 (97) 02 07 2008	2008/27	EP 1727805 B1
T3 (97) 23 07 2008	2008/30	EP 1724227 B1	T3 (97) 25 06 2008	2008/26	EP 1877640 B1
T3 (97) 23 07 2008	2008/30	EP 1726715 B1	T3 (97) 06 08 2008	2008/32	EP 1862622 B1
T3 (97) 30 07 2008	2008/31	EP 1767751 B1	T3 (97) 13 08 2008	2008/33	EP 1791530 B1
T3 (97) 23 07 2008	2008/30	EP 1622671 B1	T3 (97) 23 07 2008	2008/30	EP 1667987 B1
T3 (97) 28 05 2008	2008/22	EP 1625773 B1	T3 (97) 02 07 2008	2008/27	EP 1606039 B1
T3 (97) 03 09 2008	2008/36	EP 1817463 B1	T3 (97) 13 08 2008	2008/33	EP 1489157 B1
T3 (97) 10 09 2008	2008/37	EP 1827234 B1	T3 (97) 23 07 2008	2008/30	EP 1836754 B1
T3 (97) 30 04 2008	2008/18	EP 1601274 B1	T3 (97) 23 07 2008	2008/30	EP 1695996 B1
T3 (97) 13 08 2008	2008/33	EP 1637189 B1	T3 (97) 02 07 2008	2008/27	EP 1467023 B1
T3 (97) 23 07 2008	2008/30	EP 1702864 B1	T3 (97) 06 08 2008	2008/32	EP 1724521 B1
T3 (97) 30 07 2008	2008/31	EP 1760383 B1	T3 (97) 06 08 2008	2008/32	EP 1871825 B1

T3 (97) 06 08 2008	2008/32	EP 1744789 B1	T3 (97) 30 07 2008	2008/31	EP 1651665 B1
T3 (97) 16 07 2008	2008/29	EP 1878193 B1	T3 (97) 30 07 2008	2008/31	EP 1867824 B1
T3 (97) 13 08 2008	2008/33	EP 1764458 B1	T3 (97) 30 07 2008	2008/31	EP 1762017 B1
T3 (97) 06 08 2008	2008/32	EP 1651711 B1	T3 (97) 25 06 2008	2008/26	EP 1843941 B1
T3 (97) 09 07 2008	2008/28	EP 1738027 B1	T3 (97) 30 07 2008	2008/31	EP 1867816 B1
T3 (97) 06 08 2008	2008/32	EP 1835066 B1	T3 (97) 27 08 2008	2008/35	EP 1867024 B1
T3 (97) 16 07 2008	2008/29	EP 1732668 B1	T3 (97) 06 08 2008	2008/32	EP 1859579 B1
T3 (97) 02 07 2008	2008/27	EP 1707060 B1	T3 (97) 30 07 2008	2008/31	EP 1787041 B1
T3 (97) 30 07 2008	2008/31	EP 1797641 B1	T3 (97) 30 07 2008	2008/31	EP 1694550 B1
T3 (97) 06 08 2008	2008/32	EP 1741774 B1	T3 (97) 10 09 2008	2008/37	EP 1664240 B1
T3 (97) 30 07 2008	2008/31	EP 1756481 B1	T3 (97) 06 08 2008	2008/32	EP 1707222 B1
T3 (97) 06 08 2008	2008/32	EP 1750337 B1	T3 (97) 11 06 2008	2008/24	EP 1776440 B1
T3 (97) 06 08 2008	2008/32	EP 1688375 B1	T3 (97) 13 08 2008	2008/33	EP 1626227 B1
T3 (97) 08 10 2008	2008/41	EP 1669103 B1	T3 (97) 20 08 2008	2008/34	EP 1831237 B1
T3 (97) 20 08 2008	2008/34	EP 1766588 B1	T3 (97) 20 08 2008	2008/34	EP 1750716 B1
T3 (97) 30 07 2008	2008/31	EP 1747204 B1	T3 (97) 13 08 2008	2008/33	EP 1859752 B1
T3 (97) 30 07 2008	2008/31	EP 1835872 B1	T3 (97) 09 07 2008	2008/28	EP 1698403 B1
T3 (97) 30 07 2008	2008/31	EP 1655145 B1	T3 (97) 13 08 2008	2008/33	EP 1626698 B1
T3 (97) 15 10 2008	2008/42	EP 1868748 B1	T3 (97) 13 08 2008	2008/33	EP 1561662 B1
T3 (97) 30 07 2008	2008/31	EP 1825950 B1	T3 (97) 06 08 2008	2008/32	EP 1732663 B1
T3 (97) 30 07 2008	2008/31	EP 1853635 B1	T3 (97) 13 08 2008	2008/33	EP 1655088 B1
T3 (97) 03 09 2008	2008/36	EP 1790439 B1	T3 (97) 04 06 2008	2008/23	EP 1817013 B1
T3 (97) 30 07 2008	2008/31	EP 1744940 B1	T3 (97) 16 07 2008	2008/29	EP 1786565 B1
T3 (97) 06 08 2008	2008/32	EP 1856024 B1	T3 (97) 30 07 2008	2008/31	EP 1683248 B1
T3 (97) 06 08 2008	2008/32	EP 1582673 B1	T3 (97) 25 06 2008	2008/26	EP 1811994 B1
T3 (97) 17 09 2008	2008/38	EP 1809663 B1	T3 (97) 06 08 2008	2008/32	EP 1746101 B1
T3 (97) 30 07 2008	2008/31	EP 1693545 B1	T3 (97) 20 08 2008	2008/34	EP 1741593 B1
T3 (97) 04 06 2008	2008/23	EP 1802405 B1	T3 (97) 27 08 2008	2008/35	EP 1858749 B1
T3 (97) 13 08 2008	2008/33	EP 1733625 B1	T3 (97) 14 05 2008	2008/20	EP 1803489 B1
T3 (97) 13 08 2008	2008/33	EP 1853652 B1	T3 (97) 17 09 2008	2008/38	EP 1789445 B1
T3 (97) 30 07 2008	2008/31	EP 1865766 B1	T3 (97) 13 08 2008	2008/33	EP 1790402 B1
T3 (97) 30 07 2008	2008/31	EP 1812183 B1	T3 (97) 20 08 2008	2008/34	EP 1646571 B1
T3 (97) 30 07 2008	2008/31	EP 1716774 B1	T3 (97) 06 08 2008	2008/32	EP 1580375 B1
T3 (97) 06 08 2008	2008/32	EP 1712489 B1	T3 (97) 06 08 2008	2008/32	EP 1767788 B1
T3 (97) 13 08 2008	2008/33	EP 1733624 B1	T3 (97) 23 07 2008	2008/30	EP 1686080 B1
T3 (97) 06 08 2008	2008/32	EP 1522383 B1	T3 (97) 13 08 2008	2008/33	EP 1660054 B1
T3 (97) 23 07 2008	2008/30	EP 1799583 B1	T3 (97) 06 08 2008	2008/32	EP 1615793 B1
T3 (97) 30 07 2008	2008/31	EP 1765190 B1	T3 (97) 09 07 2008	2008/28	EP 1603615 B1
T3 (97) 30 07 2008	2008/31	EP 1654912 B1	T3 (97) 06 08 2008	2008/32	EP 1801482 B1
T3 (97) 06 08 2008	2008/32	EP 1859079 B1	T3 (97) 16 07 2008	2008/29	EP 1681242 B1
T3 (97) 06 08 2008	2008/32	EP 1796891 B1	T3 (97) 06 08 2008	2008/32	EP 1635802 B1
T3 (97) 06 08 2008	2008/32	EP 1888353 B1	T3 (97) 16 07 2008	2008/29	EP 1666381 B1
T3 (97) 13 08 2008	2008/33	EP 1721962 B1	T3 (97) 16 07 2008	2008/29	EP 1768860 B1
T3 (97) 30 07 2008	2008/31	EP 1647419 B1	T3 (97) 27 08 2008	2008/35	EP 1790447 B1
T3 (97) 30 07 2008	2008/31	EP 1877641 B1	T3 (97) 13 08 2008	2008/33	EP 1631846 B1
T3 (97) 30 07 2008	2008/31	EP 1685103 B1	T3 (97) 06 08 2008	2008/32	EP 1660491 B1
T3 (97) 25 06 2008	2008/26	EP 1473097 B1	T3 (97) 17 09 2008	2008/38	EP 1765270 B1
T3 (97) 14 05 2008	2008/20	EP 1800956 B1	T3 (97) 27 08 2008	2008/35	EP 1670690 B1
T3 (97) 30 07 2008	2008/31	EP 1782655 B1	T3 (97) 20 08 2008	2008/34	EP 1687036 B1
T3 (97) 23 07 2008	2008/30	EP 1838583 B1	T3 (97) 13 08 2008	2008/33	EP 1791571 B1
T3 (97) 20 08 2008	2008/34	EP 1793693 B1	T3 (97) 20 08 2008	2008/34	EP 1830179 B1
T3 (97) 06 08 2008	2008/32	EP 1604344 B1	T3 (97) 09 07 2008	2008/28	EP 1727553 B1
T3 (97) 13 08 2008	2008/33	EP 1681127 B1	T3 (97) 21 05 2008	2008/21	EP 1577201 B1
T3 (97) 22 10 2008	2008/43	EP 1749913 B1	T3 (97) 17 09 2008	2008/38	EP 1849919 B1
T3 (97) 30 07 2008	2008/31	EP 1756482 B1	T3 (97) 13 08 2008	2008/33	EP 1707296 B1
T3 (97) 06 08 2008	2008/32	EP 1518564 B1	T3 (97) 13 08 2008	2008/33	EP 1631728 B1
T3 (97) 06 08 2008	2008/32	EP 1528163 B1	T3 (97) 13 08 2008	2008/33	EP 1864917 B1
T3 (97) 06 08 2008	2008/32	EP 1736196 B1	T3 (97) 13 08 2008	2008/33	EP 1866046 B1
T3 (97) 30 07 2008	2008/31	EP 1765094 B1	T3 (97) 13 08 2008	2008/33	EP 1768657 B1
T3 (97) 13 08 2008	2008/33	EP 1733099 B1	T3 (97) 13 08 2008	2008/33	EP 1826517 B1
T3 (97) 13 08 2008	2008/33	EP 1866945 B1	T3 (97) 20 08 2008	2008/34	EP 1588987 B1
T3 (97) 30 07 2008	2008/31	EP 1833293 B1	T3 (97) 13 08 2008	2008/33	EP 1640510 B1
T3 (97) 13 08 2008	2008/33	EP 1798059 B1	T3 (97) 13 08 2008	2008/33	EP 1756330 B1
T3 (97) 06 08 2008	2008/32	EP 1493873 B1	T3 (97) 13 08 2008	2008/33	EP 1689065 B1
T3 (97) 01 10 2008	2008/40	EP 1707181 B1	T3 (97) 09 07 2008	2008/28	EP 1747155 B1
T3 (97) 03 09 2008	2008/36	EP 1786938 B1	T3 (97) 13 08 2008	2008/33	EP 1935599 B1
T3 (97) 13 08 2008	2008/33	EP 1828177 B1	T3 (97) 13 08 2008	2008/33	EP 1850069 B1

T3 (97) 13 08 2008	2008/33	EP 1776282 B1	T3 (97) 20 08 2008	2008/34	EP 1851997 B1
T3 (97) 13 08 2008	2008/33	EP 1791759 B1	T3 (97) 24 09 2008	2008/39	EP 1653964 B1
T3 (97) 13 08 2008	2008/33	EP 1669321 B1	T3 (97) 20 08 2008	2008/34	EP 1678130 B1
T3 (97) 09 07 2008	2008/28	EP 1733597 B1	T3 (97) 20 08 2008	2008/34	EP 1635999 B1
T3 (97) 13 08 2008	2008/33	EP 1721910 B1	T3 (97) 27 08 2008	2008/35	EP 1878073 B1
T3 (97) 13 08 2008	2008/33	EP 1758870 B1	T3 (97) 20 08 2008	2008/34	EP 1663270 B1
T3 (97) 13 08 2008	2008/33	EP 1675240 B1	T3 (97) 20 08 2008	2008/34	EP 1605410 B1
T3 (97) 13 08 2008	2008/33	EP 1759467 B1	T3 (97) 12 11 2008	2008/46	EP 1775026 B1
T3 (97) 20 08 2008	2008/34	EP 1745052 B1	T3 (97) 20 08 2008	2008/34	EP 1874875 B1
T3 (97) 13 08 2008	2008/33	EP 1811816 B1	T3 (97) 27 08 2008	2008/35	EP 1586827 B1
T3 (97) 13 08 2008	2008/33	EP 1773910 B1	T3 (97) 20 08 2008	2008/34	EP 1688814 B1
T3 (97) 13 08 2008	2008/33	EP 1824493 B1	T3 (97) 27 08 2008	2008/35	EP 1716051 B1
T3 (97) 13 08 2008	2008/33	EP 1740164 B1	T3 (97) 20 08 2008	2008/34	EP 1742947 B1
T3 (97) 27 08 2008	2008/35	EP 1885772 B1	T3 (97) 20 08 2008	2008/34	EP 1743121 B1
T3 (97) 13 08 2008	2008/33	EP 1734322 B1	T3 (97) 20 08 2008	2008/34	EP 1667947 B1
T3 (97) 13 08 2008	2008/33	EP 1626699 B1	T3 (97) 20 08 2008	2008/34	EP 1718572 B1
T3 (97) 13 08 2008	2008/33	EP 1692196 B1	T3 (97) 10 09 2008	2008/37	EP 1537859 B1
T3 (97) 13 08 2008	2008/33	EP 1714185 B1	T3 (97) 30 07 2008	2008/31	EP 1750921 B1
T3 (97) 13 08 2008	2008/33	EP 1792779 B1	T3 (97) 20 08 2008	2008/34	EP 1774113 B1
T3 (97) 20 08 2008	2008/34	EP 1641590 B1	T3 (97) 20 08 2008	2008/34	EP 1658795 B1
T3 (97) 13 08 2008	2008/33	EP 1582824 B1	T3 (97) 20 08 2008	2008/34	EP 1705890 B1
T3 (97) 13 08 2008	2008/33	EP 1631486 B1	T3 (97) 20 08 2008	2008/34	EP 1603498 B1
T3 (97) 20 08 2008	2008/34	EP 1810355 B1	T3 (97) 20 08 2008	2008/34	EP 1869475 B1
T3 (97) 20 08 2008	2008/34	EP 1753093 B1	T3 (97) 13 08 2008	2008/33	EP 1804980 B1
T3 (97) 17 09 2008	2008/38	EP 1757386 B1	T3 (97) 20 08 2008	2008/34	EP 1724095 B1
T3 (97) 20 08 2008	2008/34	EP 1827864 B1	T3 (97) 13 08 2008	2008/33	EP 1657076 B1
T3 (97) 13 08 2008	2008/33	EP 1728950 B1	T3 (97) 20 08 2008	2008/34	EP 1649023 B1
T3 (97) 13 08 2008	2008/33	EP 1759373 B1	T3 (97) 20 08 2008	2008/34	EP 1787889 B1
T3 (97) 06 08 2008	2008/32	EP 1651621 B1	T3 (97) 20 08 2008	2008/34	EP 1699614 B1
T3 (97) 13 08 2008	2008/33	EP 1868550 B1	T3 (97) 20 08 2008	2008/34	EP 1645366 B1
T3 (97) 13 08 2008	2008/33	EP 1719438 B1	T3 (97) 20 08 2008	2008/34	EP 1792000 B1
T3 (97) 01 10 2008	2008/40	EP 1735899 B1	T3 (97) 20 08 2008	2008/34	EP 1480214 B1
T3 (97) 18 06 2008	2008/25	EP 1870489 B1	T3 (97) 20 08 2008	2008/34	EP 1861443 B1
T3 (97) 13 08 2008	2008/33	EP 1781649 B1	T3 (97) 20 08 2008	2008/34	EP 1669632 B1
T3 (97) 13 08 2008	2008/33	EP 1697028 B1	T3 (97) 20 08 2008	2008/34	EP 1742756 B1
T3 (97) 27 08 2008	2008/35	EP 1645595 B1	T3 (97) 20 08 2008	2008/34	EP 1647790 B1
T3 (97) 13 08 2008	2008/33	EP 1674497 B1	T3 (97) 27 08 2008	2008/35	EP 1763636 B1
T3 (97) 15 10 2008	2008/42	EP 1603426 B1	T3 (97) 01 10 2008	2008/40	EP 1859905 B1
T3 (97) 14 05 2008	2008/20	EP 1614448 B1	T3 (97) 21 05 2008	2008/21	EP 1781513 B1
T3 (97) 18 06 2008	2008/25	EP 1841674 B1	T3 (97) 20 08 2008	2008/34	EP 1834733 B1
T3 (97) 13 08 2008	2008/33	EP 1693309 B1	T3 (97) 20 08 2008	2008/34	EP 1774566 B1
T3 (97) 11 06 2008	2008/24	EP 1793691 B1	T3 (97) 27 08 2008	2008/35	EP 1785251 B1
T3 (97) 13 08 2008	2008/33	EP 1862502 B1	T3 (97) 01 10 2008	2008/40	EP 1810593 B1
T3 (97) 13 08 2008	2008/33	EP 1624004 B1			
T3 (97) 13 08 2008	2008/33	EP 1753723 B1			
T3 (97) 10 09 2008	2008/37	EP 1491816 B1			
T3 (97) 16 07 2008	2008/29	EP 1773108 B1			
T3 (97) 18 06 2008	2008/25	EP 1654070 B1			
T3 (97) 25 06 2008	2008/26	EP 1586846 B1			
T3 (97) 30 07 2008	2008/31	EP 1656034 B1			
T3 (97) 29 10 2008	2008/44	EP 1853248 B1			
T3 (97) 13 08 2008	2008/33	EP 1819632 B1			
T3 (97) 20 08 2008	2008/34	EP 1633876 B1			
T3 (97) 20 08 2008	2008/34	EP 1685036 B1			
T3 (97) 30 07 2008	2008/31	EP 1847079 B1			
T3 (97) 27 08 2008	2008/35	EP 1626974 B1			
T3 (97) 03 09 2008	2008/36	EP 1725351 B1			
T3 (97) 27 08 2008	2008/35	EP 1765776 B1			
T3 (97) 17 09 2008	2008/38	EP 1828164 B1			
T3 (97) 20 08 2008	2008/34	EP 1730258 B1			
T3 (97) 27 08 2008	2008/35	EP 1737906 B1			
T3 (97) 20 08 2008	2008/34	EP 1751371 B1			
T3 (97) 20 08 2008	2008/34	EP 1660492 B1			
T3 (97) 20 08 2008	2008/34	EP 1765711 B1			
T3 (97) 20 08 2008	2008/34	EP 1742307 B1			
T3 (97) 03 09 2008	2008/36	EP 1876935 B1			
T3 (97) 20 08 2008	2008/34	EP 1699720 B1			

3

DECYZJE O ODMOWIE UDZIELENIA PATENTU
(wydane po ogłoszeniu o zgłoszeniu)

Poniższe zestawienie zawiera kolejno: numer zgłoszenia wynalazku oraz numer i rok wydania Biuletynu Urzędu Patentowego, w którym zgłoszenie zostało ogłoszone (dla zgłoszeń wydzielonych umieszczono w nawiasie numer zgłoszenia macierzystego).

332990	24/1999	340818	26/2000
333039	24/2000	341520	04/2001
333199	24/1999	341809	04/2001
334653	24/2000	341843	03/2001
335898	08/2001	342089	04/2001
336285	10/2001	342103 ^(u)	05/2002
338062	16/2001	342171	04/2001
338581	23/2000	342228	06/2001
339277	20/2000	343713	18/2001
339864	02/2001	344510	13/2001
339953	02/2001	345305	16/2002
340158	24/2001	345339	26/2001
340168	24/2001	345499	17/2001
340526	24/2000	345555	16/2001

345607	17/2001	353639	24/2003	357760	12/2003	363170	23/2004
345635	17/2002	353644	24/2003	357831	15/2004	363547	11/2005
345641	16/2001	353695	23/2002	358006	16/2004	363565	24/2004
345753	16/2001	353795	24/2003	358103	16/2004	363688	24/2004
346103	19/2002	353796	24/2003	358212	16/2004	363712	11/2005
346188	19/2001	353856	24/2003	358279	16/2004	363753	24/2004
346288	19/2001	353959	25/2003	358283	15/2004	364054	25/2004
346347	04/2002	353975 ^{u)}	23/2002	358326	16/2004	364135	25/2004
346385	19/2001	353995	25/2003	358374	15/2004	364361	25/2004
346413	20/2001	354023	25/2002	358767	17/2004	364757	25/2004
346713	05/2002	354030	25/2003	359102	17/2004	364816	25/2004
346733	21/2001	354087	26/2003	359233	19/2003	364869	26/2004
347056	22/2001	354113	25/2002	359266	17/2004	364986	26/2004
347375	08/2002	354137	26/2003	359416	17/2004	364992	26/2004
347455	24/2001	354147	24/2003	359524	17/2004	365178	26/2004
347594	24/2002	354188	24/2003	359600	17/2004	365443	01/2005
347623	25/2001	354249	26/2003	359674	21/2004	365535	01/2005
347689	09/2002	354356	01/2004	359742	21/2004	365825	01/2005
347801	09/2002	354372	25/2003	359820	18/2004	365934	01/2005
347959	26/2002	354404	01/2004	359849	18/2004	365957	02/2005
348793	03/2002	354408	01/2004	359931	18/2004	366034	02/2005
348977	13/2002	354570	27/2002	360092	18/2004	366068	02/2005
349023	03/2003	354590	02/2004	360232	24/2004	366128	02/2005
349232	04/2003	354653	03/2004	360471	18/2004	366166	02/2005
349536	17/2002	354760	04/2004	360484	18/2004	366434	02/2005
349611	17/2002	354852	01/2004	360801	26/2004	367554	22/2005
349622	07/2002	354880	06/2004	360844	19/2004	367957	05/2005
349719	18/2002	354932	06/2004	360880	19/2004	368187	06/2005
349801	07/2002	354979	06/2004	361021	19/2004	368302	06/2005
349917	21/2002	354994	06/2004	361053	19/2004	368716	07/2005
350126	23/2002	355106	07/2004	361431	03/2005	369073	08/2005
350127	23/2002	355112	07/2004	361476	03/2005	369321	09/2005
350131	23/2002	355163	07/2004	361543 ^{u)}	03/2005	369387 ^{u)}	03/2006
350132	23/2002	355255	03/2003	361969 ^{u)}	05/2005	369460	08/2005
350347	10/2002	355327	03/2004	361977	21/2004	369797	05/2006
350406	09/2002	355372	08/2004	362006	21/2004	369798	05/2006
350535	26/2002	355398 ^{u)}	03/2004	362076	21/2004	370509	11/2005
350552	26/2002	355447	08/2004	362203	06/2005	370894	09/2005
350677	02/2003	355508	09/2004	362220	21/2004	371167	11/2006
350760	11/2003	355528	09/2004	362305	21/2004	371556	13/2005
350973	11/2003	355623	09/2004	362312	21/2004	371622	13/2005
351079	05/2003	355635	09/2004	362314	21/2004	371623	13/2005
351241	07/2003	355650	05/2004	362460	22/2004	372300	14/2005
351260	07/2003	355709	10/2004	362515	22/2004	380901(340769)	05/2001
351353	07/2003	356027	12/2004	362701	22/2004	381220	12/2008
351378	07/2003	356049	12/2004	363046	23/2004	381365	13/2008
351602	14/2003	356133	12/2004	363073	23/2004	382200	22/2008
351674	10/2003	356158	12/2004	363098	23/2004	382267	22/2008
351704	15/2003	356447	13/2004	363110	23/2004		
351756	12/2003	356526	08/2004				
351835	15/2003	356546	07/2003				
352055	15/2003	356640	13/2004				
352056	15/2003	356667	13/2004				
352074	15/2003	356697	13/2004				
352160	15/2003	356878	09/2004				
352205	17/2003	356892	10/2003				
352294	16/2003	356931	14/2004				
352524	18/2003	357013	14/2004				
352528	17/2003	357048	14/2004				
352634	18/2003	357118	14/2004				
352838	18/2003	357156	14/2004				
353241	22/2003	357179	15/2004				
353243	22/2003	357285	11/2004				
353300	21/2003	357367	15/2004				
353360	23/2003	357532	15/2004				
353491	23/2003	357647	15/2004				
353518	22/2003	357683	15/2004				
				332041	17/1999	343936	19/2001
				336626	14/2000	344831	24/2001
				337785	15/2000	346681	21/2001
				337961	16/2000	346910	06/2002
				339972	23/2000	347741	09/2002
				341328	02/2001	348171	27/2002
				343791	11/2001	348497	02/2002

^{u)} zgłoszenie będzie rozpatrywane jako zgłoszenie wzoru użytkowego

4

DECYZJE O UMORZENIU POSTĘPOWANIA (wydane po ogłoszeniu o zgłoszeniu)

Poniższe zestawienie zawiera kolejno: numer zgłoszenia wynalazku oraz numer i rok wydania Biuletynu Urzędu Patentowego, w którym zgłoszenie zostało ogłoszone (dla zgłoszeń wydzielonych umieszczono w nawiasie numer zgłoszenia macierzystego).

332041	17/1999	343936	19/2001
336626	14/2000	344831	24/2001
337785	15/2000	346681	21/2001
337961	16/2000	346910	06/2002
339972	23/2000	347741	09/2002
341328	02/2001	348171	27/2002
343791	11/2001	348497	02/2002

348510	11/2002	359100	17/2004
348578	12/2002	359444	20/2004
349142	04/2003	359492	17/2004
349974	07/2003	361248	02/2005
350326	25/2002	361815	20/2004
350454	26/2002	362121	21/2004
350469	09/2003	363155	23/2004
351320	07/2003	364027	24/2004
351975	16/2003	364153	13/2005
352490	17/2003	364531	15/2005
352873	18/2003	364731	25/2004
353018	20/2003	365933	01/2005
353065	20/2003	365935	01/2005
353317	23/2003	366042	02/2005
353993	25/2003	366404	02/2005
354805	04/2004	366475	03/2005
355760	10/2004	367442	04/2005
355928	06/2004	367909	05/2005
355956	06/2004	368425	25/2005
355957	06/2004	369070	08/2005
356357	07/2004	369071	08/2005
356375	07/2004	371318	12/2005
356445	13/2004	371606	13/2005
356521	08/2004	373813	19/2005
356861	09/2004	375698	25/2005
356890	09/2004	376714	01/2006
356891	09/2004	376716	01/2006
357161	15/2004	376752	01/2006
357349	15/2004	376783	01/2006
357804	13/2003	376971	02/2006
357813	15/2004	376993	02/2006
357894	13/2004	377190	02/2006
357959	13/2004	377357	03/2006
358048	14/2004	377413	03/2006
358049	14/2004	377430	03/2006
358227	16/2004	378029	04/2006
358274	16/2004	378060	04/2006
358379	16/2004	378489	09/2006
358492	16/2004	378537	09/2006
358836	17/2004	378596	14/2007

5

DECYZJE STWIERDZAJĄCE WYGAŚNIĘCIE DECYZJI O UDZIELENIU PATENTU

Poniższe zestawienie zawiera kolejno: numer zgłoszenia wynalazku oraz numer i rok wydania Biuletynu Urzędu Patentowego, w którym zgłoszenie zostało ogłoszone (dla zgłoszeń wydzielonych umieszczono w nawiasie numer zgłoszenia macierzystego).

338024	16/2001	343050	08/2002
338106	16/2001	343291	10/2001
338156	16/2001	343792	11/2001
338326	17/2000	344070	12/2001
338768	19/2000	344965	15/2002
338820	18/2000	345130	15/2002
338965	19/2001	346505	20/2002
339393	21/2001	346513	19/2001
339424	26/2000	346514	19/2001
339508	21/2000	346599	20/2002
339728	23/2000	346785	21/2002
340964	06/2001	346984	22/2002
341192	02/2002	347088	22/2002
341691	04/2001	347732	25/2001
341788	04/2002	347790	25/2002
341895	05/2001	347808	25/2002
341990	04/2002	347866	26/2001

347985	26/2002	351616	10/2003
348610	12/2002	351683	11/2003
348792	03/2002	352237	17/2003
348831	13/2002	352964	19/2003
348856	13/2002	352983	20/2003
349034	14/2002	353222	20/2003
349294	04/2003	353376	21/2003
349385	06/2002	353655	24/2002
349470	05/2003	354298	25/2003
349615	06/2003	354299	25/2003
349970	09/2002	355003	27/2002
349994	22/2002	356626	08/2004
350393	09/2003	356676	17/2003
350665	10/2003	357070	10/2004
351010	12/2003	358742	16/2004
351058	12/2003	363268	23/2004

6

WPISY I ZMIANY W REJESTRZE PATENTOWYM (nieuwzględnione w innych samodzielnych ogłoszeniach)

Poniższe zestawienie zawiera kolejno: kod rodzaju patentu, numer patentu, datę wpisu, oznaczenie rubryki, w której dokonano wpisu lub zmiany oraz treść wpisu. Poszczególne rubryki rejestru patentowego zawierają następujące dane:

rubryka A - nazwisko i imię albo nazwa, miejsce zamieszkania albo siedziba uprawnionego z patentu (miejsceowość, kraj) oraz numer identyfikacji podatkowej NIP, a także numer PESEL albo numer identyfikacyjny REGON, o ile zgłaszający je wskazał,

rubryka B - tytuł wynalazku,

rubryka C - nazwisko i imię twórcy wynalazku oraz jego miejsce zamieszkania (miejsceowość, kraj),

rubryka D - prawa ograniczające patent,

rubryka E - wpisy uzupełniające stan prawny patentu (w szczególności patenty dodatkowe, zamiana patentu dodatkowego na patent), a także numer dodatkowego prawa ochronnego, data pierwszego zezwolenia na wprowadzenie produktu na rynek w Rzeczypospolitej Polskiej i Unii Europejskiej oraz oznaczenie organu, który wydał zezwolenie,

rubryka F - wnioski o unieważnienie i sprzeciwy, wnioski o udzielenie dodatkowego prawa ochronnego oraz decyzje dotyczące danego patentu,

rubryka G - data unieważnienia lub data i przyczyna wygaśnięcia patentu, a także data stwierdzenia wygaśnięcia decyzji o udzieleniu dodatkowego prawa ochronnego lub data unieważnienia albo data i przyczyna wygaśnięcia dodatkowego prawa ochronnego.

Uwaga: Publikacji podlegają: zmiana uprawnionego, twórcy, zmiana nazwy uprawnionego, prawa ograniczające patent, sprostowania istotnych pomyłek.

(B1) **178333, 179670** 2008 10 22 A. Wprowadzono zmianę nazwy uprawnionego przez wykreślenie wpisu: BOSCH-SIEMENS HAUSGERÄTE GMBH, Monachium, Niemcy i dokonanie wpisu: BSH Bosch und Siemens Hausgeräte GmbH, Monachium, Niemcy.

(B1) **181172** 2008 10 21 A. Wprowadzono zmianę nazwy uprawnionego przez wykreślenie wpisu: Babcock Lentjes Kraftwerkstechnik GmbH, Oberhausen, Niemcy i dokonanie wpisu Babcock Kraftwerkstechnik GmbH, Oberhausen, Niemcy.

(B1) **181172** 2008 10 21 A. Wprowadzono zmianę uprawnionego przez wykreślenie wpisu: Babcock Kraftwerkstechnik GmbH, Oberhausen, Niemcy i dokonanie wpisu: Hitachi Power Europe GmbH, Oberhausen, Niemcy.

(B1) **181172** 2008 10 21 A. Wprowadzono zmianę siedziby uprawnionego przez wykreślenie wpisu: Hitachi Power Europe GmbH, Oberhausen, Niemcy i dokonanie wpisu: Hitachi Power Europe GmbH, Duisburg, Niemcy.

(B1) **184890** 2008 10 22 A. Wprowadzono zmianę nazwy uprawnionego przez wykreślenie wpisu: MECCANOTECNICA CODOGNESE S.P.A., Codogno, Włochy i dokonanie wpisu: MTA S.p.A., Codogno, Włochy.

(B1) **186449** 2008 10 15 A. Wprowadzono zmianę siedziby uprawnionego przez wykreślenie wpisu: W. Döllken & Co. GmbH, Ruhrtalstrasse 71, D-45239 Essen, Niemcy i dokonanie wpisu: W.Döllken & Co. GmbH, Gladbeck, Niemcy.

(B1) **186667** 2008 10 15 A. Wprowadzono zmianę uprawnionego przez wykreślenie wpisu: Holcim Ltd., Zürcherstrasse 156, CH-8645 Jona, Szwajcaria i dokonanie wpisu: Holcim Technology Ltd, Jona, Szwajcaria.

(B1) **186722** 2008 10 28 A. Wprowadzono zmianę uprawnionego przez wykreślenie wpisu: Instytut Chemii Przemysłowej im. Prof. Ignacego Mościckiego, ul. Rydygiera 8, 01-793 Warszawa, Polska i dokonanie wpisu: Instytut Chemii Przemysłowej im. Prof. Ignacego Mościckiego, Warszawa, Polska 000045161; SOLVECO Sp. z o.o., Warszawa, Polska 011140652.

(B1) **188730** 2008 10 14 A. Wprowadzono zmianę uprawnionego przez wykreślenie wpisu: Instytut Budownictwa, Mechanizacji i Elektryfikacji Rolnictwa, ul. Rakowiecka 32, 02-532 Warszawa, Polska i dokonanie wpisu: Instytut Budownictwa, Mechanizacji i Elektryfikacji Rolnictwa, Warszawa, Polska; POLTYT s.c. Barbara Wargocka, Grzegorz Wargocki, Warszawa, Polska.

(B1) **189042** 2008 10 29 A. Wprowadzono zmianę nazwy uprawnionego przez wykreślenie wpisu: LES PEINTURES JEFECO, 607, rue Saint-Pierre, F-13012 Marseille, Francja i dokonanie wpisu: ALLIOS, Marsylia, Francja.

(B1) **189373** 2008 10 28 A. Wprowadzono zmianę drugiego uprawnionego przez wykreślenie wpisu: Instytut Ciężkiej Syntezy Organicznej BLACHOWNIA, ul. Energetyków 9, 47-225 Kędzierzyn-Koźle, Polska; Zakłady Chemiczne ROKITA, ul. Sienkiewicza 4, 56-120 Brzeg Dolny, Polska i dokonanie wpisu: Instytut Ciężkiej Syntezy Organicznej BLACHOWNIA, Kędzierzyn-Koźle, Polska 000041631; TENSIS Sp. z o.o., Brzeg Dolny, Polska 020251979.

(B1) **189588** 2008 10 15 A. Wprowadzono zmianę nazwy i siedziby uprawnionego przez wykreślenie wpisu: THE ASSOCIATED OCTEL COMPANY LIMITED, 23 Berkeley Square, London W1X 6DT, Wielka Brytania i dokonanie wpisu: INNOSPEC LIMITED, Elsmere Port, Wielka Brytania.

(B1) **190755** 2008 10 29 A. Wprowadzono zmianę uprawnionego przez wykreślenie wpisu: PHARMENA Spółka z o.o., Łódź, Polska i dokonanie wpisu: PHARMENA Spółka Akcyjna, Łódź, Polska 473085607.

(B1) **191018, 191391** 2008 10 29 A. Wprowadzono zmianę uprawnionego przez wykreślenie wpisu: Medipharm CZ, s.r.o., Hustopece u Brna, Republika Czeska i dokonanie wpisu: Chr. Hansen A/S, Horsholm, Dania.

(B1) **191566** 2008 10 22 A. Wprowadzono zmianę siedziby uprawnionego przez wykreślenie wpisu: CELGENE CORPORATION, Warren, Stany Zjednoczone Ameryki i dokonanie wpisu: CELGENE CORPORATION, Summit, Stany Zjednoczone Ameryki.

(B1) **191765** 2008 10 29 A. Wprowadzono zmianę uprawnionego przez wykreślenie wpisu: Medipharm CZ, s.r.o., Hustopece u Brna, Republika Czeska i dokonanie wpisu: Chr. Hansen A/S, Horsholm, Dania.

(B1) **192712** 2008 10 21 A. Wprowadzono zmianę uprawnionego przez wykreślenie wpisu: MALDEN MILLS INDUSTRIES, INC.,

Lawrence, Stany Zjednoczone Ameryki i dokonanie wpisu: MMI-IPCO, LLC, Lawrence, Stany Zjednoczone Ameryki.

(B1) **192712** 2008 10 21 D. Dokonano wpisu: „Umową z dnia 13 marca 2007 r. udzielono wyłącznej licencji Spółce POLARTEC, LLC, Lawrence, Stany Zjednoczone Ameryki na korzystanie z wynalazku od dnia zawarcia umowy na okres trzech (3) lat”.

(B1) **193373** 2008 10 15 A. Wprowadzono zmianę uprawnionego przez wykreślenie wpisu: INTERNATIONAL MINERAL TECHNOLOGY AG, Fribourg, Szwajcaria i dokonanie wpisu: Holcim Technology Ltd, Jona Szwajcaria.

(B1) **194273** 2008 10 29 A. Wprowadzono zmianę nazwy uprawnionego przez wykreślenie wpisu: STEAG ENCOTEC GMBH, Essen, Niemcy i dokonanie wpisu: Evonik encotec GmbH, Essen, Niemcy.

(B1) **194273** 2008 10 29 A. Wprowadzono zmianę nazwy uprawnionego przez wykreślenie wpisu: Evonik encotec GmbH, Essen, Niemcy i dokonanie wpisu: Evonik Energy Services GmbH, Essen, Niemcy.

(B1) **194577** 2008 10 14 A. Wprowadzono zmianę uprawnionego przez wykreślenie wpisu: Instytut Budownictwa, Mechanizacji i Elektryfikacji Rolnictwa, Warszawa, Polska 000080051 i dokonanie wpisu: Instytut Budownictwa, Mechanizacji i Elektryfikacji Rolnictwa, Warszawa, Polska 000080051; FIRE-MAX Spółka z o.o., Warszawa, Polska 012047512.

(B1) **194583** 2008 10 28 A. Wprowadzono Zmianę uprawnionego przez wykreślenie wpisu: Stafiej Andrzej, Sanok, Polska; Rabczak Ireneusz, Sanok, Polska i dokonanie wpisu: Podkarpacki Bank Spółdzielczy, Sanok, Polska 000507532.

(B1) **194792, 194872, 194967, 194977** 2008 10 15 A. Wprowadzono zmianę uprawnionego przez wykreślenie wpisu: HOLCIM LTD., Jona, Szwajcaria i dokonanie wpisu: Holcim Technology Ltd, Jona, Szwajcaria.

(B1) **195658** 2008 10 28 A. Wprowadzono zmianę uprawnionego przez wykreślenie wpisu: Politechnika Radomska im. K. Pułaskiego, Radom, Polska i dokonanie wpisu: Politechnika Radomska im. K. Pułaskiego, Radom, Polska; RODPOL SP.J. Robert Kuczma i Mirosław Kuczma, Wysoka Głogowska, Polska.

(B1) **195733** 2008 10 15 A. Wprowadzono zmianę uprawnionego przez wykreślenie wpisu: Instytut Mineralnych Materiałów Budowlanych w Opolu Oddział w Krakowie, Kraków, Polska 000974498 i dokonanie wpisu: Instytut Szkła, Ceramiki, Materiałów Ogniotrwałych i Budowlanych, Warszawa, Polska 000056377.

(B1) **196385** 2008 10 29 A. Wprowadzono zmianę nazwy uprawnionego przez wykreślenie wpisu: BST Safety Textiles GmbH, Maulburg, Niemcy i dokonanie wpisu: ITG Automotive Safety Textiles GmbH, Maulburg, Niemcy.

(B1) **196545** 2008 10 22 A. Wprowadzono zmianę uprawnionego przez wykreślenie wpisu: Happich Interiors GmbH, Wuppertal, Niemcy i dokonanie wpisu: HAPPICH Fahrzeug- und Industrie-teile GmbH, Wuppertal, Niemcy.

(B1) **196582** 2008 10 29 A. Wprowadzono zmianę uprawnionego przez wykreślenie wpisu: Advanced Design Concepts GmbH, Hannover, Niemcy i dokonanie wpisu: Fiberweb Corovin GmbH, Peine, Niemcy.

(B1) **197268** 2008 10 29 A. Wprowadzono zmianę uprawnionego przez wykreślenie wpisu: Warsz Aleksander, Gliwice, Polska i dokonanie wpisu: B&P ENGINEERING Sp. z o.o. Spółka Komandytowa, Przeworsk, Polska.

(B1) **197375** 2008 10 28 D. Dokonano wpisu: „Umową z dnia 23 lipca 2008 r. udzielono licencji niewyłącznej Przedsiębiorstwu BIOENERGIA OIL Sp. z o.o., Sieradz, Polska na korzystanie z wynalazku, na czas trwania ochrony patentowej.

(B1) **197725** 2008 10 28 A. Wprowadzono zmianę uprawnionego przez wykreślenie wpisu: Ośrodek Badawczo-Rozwojowy Izotopów POLATOM, Otwock, Polska 001404099 i dokonanie wpisu: Instytut Energii Atomowej Ośrodek Radioizotopów POLATOM, Otwock-Świerk, Polska 001024037.

(B1) **197871** 2008 10 22 A. Wprowadzono zmianę nazwy uprawnionego przez wykreślenie wpisu: PHARMAX LIMITED, Bexley, Wielka Brytania i dokonanie wpisu: FOREST LABORATORIES UK LIMITED, Bexley, Wielka Brytania.

(B1) **198013** 2008 10 29 A. Wprowadzono zmianę uprawnionego przez wykreślenie wpisu: Przedsiębiorstwo Techniczno-Produkcyjne Odlewnictwa SILSTOP Sp. z o.o., Gliwice, Polska i dokonanie wpisu: HYDRO-VACUUM S.A., Grudziądz, Polska 870003424.

(B1) **198050** 2008 10 22 A. Wprowadzono zmianę uprawnionego przez wykreślenie wpisu: ABB SERVICE S.R.L., Mediolan, Włochy i dokonanie wpisu: ABB S.p.A., Mediolan, Włochy.

(B1) **198120** 2008 10 28 A. Wprowadzono zmianę uprawnionego przez wykreślenie wpisu: Stafiej Andrzej, Sanok, Polska; Rabczak Ireneusz, Sanok, Polska; Kozdraś Jan, Zagórz, Polska i dokonanie wpisu: Podkarpacki Bank Spółdzielczy, Sanok, Polska 000507532.

(B1) **198341** 2008 10 22 A. Wprowadzono zmianę uprawnionego przez wykreślenie wpisu: BSH Fabricacion S.A., Huartere-Pamplona, Hiszpania i dokonanie wpisu: BSH Bosch und Siemens Hausgeräte GmbH, Monachium, Niemcy.

(B1) **198714** 2008 10 28 A. Wprowadzono zmianę uprawnionego przez wykreślenie wpisu: Uniwersytet Zielonogórski, Zielona Góra, Polska 977924147 i dokonanie wpisu: Instytut Ekologii Stosowanej, Skórzyn, Polska 977951865.

(B1) **198960** 2008 10 22 A. Wprowadzono zmianę uprawnionego przez wykreślenie wpisu: E.I. du Pont de Nemours and Company, Wilmington, Stany Zjednoczone Ameryki i dokonanie wpisu: Sika Technology AG, Zurych, Szwajcaria.

(B1) **199357** 2008 10 22 A. Wprowadzono zmianę nazwy uprawnionego przez wykreślenie wpisu: Babcock Borsig Power Systems GmbH, Oberhausen, Niemcy i dokonanie wpisu: Babcock-Hitachi Europe GmbH, Oberhausen, Niemcy.

(B1) **199357** 2008 10 22 A. Wprowadzono zmianę nazwy uprawnionego przez wykreślenie wpisu: Babcock-Hitachi Europe GmbH, Oberhausen, Niemcy i dokonanie wpisu: Hitachi Power Europe GmbH, Oberhausen, Niemcy.

(B1) **199357** 2008 10 22 A. Wprowadzono zmianę siedziby uprawnionego przez wykreślenie wpisu: Hitachi Power Europe GmbH, Oberhausen, Niemcy i dokonanie wpisu: Hitachi Power Europe GmbH, Duisburg, Niemcy.

7

DECYZJE O WYGAŚNIĘCIU PATENTU

Poniższe zestawienie zawiera kolejno: kod rodzaju patentu, numery patentów, które wygasły na podstawie art. 90 ust. 1 pkt 2 - 4 ustawy z dnia 30.06.2000 r. - Prawo własności przemysłowej oraz datę wygaśnięcia patentu.

(B1) 164454	2007 11 13	(B1) 174381	2007 11 22
(B1) 164709	2007 11 14	(B1) 174382	2007 11 15
(B1) 167225	2007 11 24	(B1) 174463	2006 09 23
(B1) 167335	2007 11 07	(B1) 174898	2007 11 22
(B1) 168755	2007 11 13	(B1) 175724	2007 11 16
(B1) 170082	2007 11 26	(B1) 176196	2007 11 30
(B1) 171580	2007 11 06	(B1) 176994	2007 11 17
(B1) 171979	2007 11 16	(B1) 177240	2007 11 29
(B1) 172238	2007 11 24	(B1) 177386	2007 11 30
(B1) 173404	2007 11 14	(B1) 177611	2007 11 09

(B1) 177627	2007 11 23	(B1) 192842	2007 11 22
(B1) 177972	2007 11 25	(B1) 192853	2007 11 05
(B1) 178126	2007 11 15	(B1) 193009	2007 11 12
(B1) 178545	2007 11 06	(B1) 193035	2007 11 03
(B1) 178851	2007 11 06	(B1) 193101	2007 11 10
(B1) 178959	2007 11 02	(B1) 193180	2007 11 14
(B1) 179370	2007 11 21	(B1) 193181	2007 11 03
(B1) 179509	2007 11 15	(B1) 193274	2007 11 21
(B1) 180974	2007 11 12	(B1) 193312	2007 10 19
(B1) 181074	2007 11 12	(B1) 193354	2007 11 16
(B1) 181763	2007 11 04	(B1) 193548	2006 03 24
(B1) 182325	2007 10 01	(B1) 193550	2007 11 26
(B1) 183074	2007 11 21	(B1) 193784	2007 11 22
(B1) 183544	2007 11 15	(B1) 193852	2007 11 10
(B1) 183675	2007 11 27	(B1) 194003	2007 11 08
(B1) 183799	2007 11 28	(B1) 194004	2007 11 08
(B1) 183924	2007 11 13	(B1) 194105	2007 11 07
(B1) 183953	2007 11 28	(B1) 194223	2007 11 16
(B1) 184477	2007 11 20	(B1) 194271	2007 07 30
(B1) 184623	2007 11 13	(B1) 194291	2007 06 17
(B1) 184707	2007 11 08	(B1) 194669	2007 06 10
(B1) 184813	2007 11 30	(B1) 194844	2007 11 30
(B1) 184985	2007 11 19	(B1) 194899	2007 11 17
(B1) 185527	2007 11 21	(B1) 194910	2007 11 23
(B1) 186094	2007 11 10	(B1) 194990	2007 11 29
(B1) 186095	2007 11 21	(B1) 195685	2007 11 30
(B1) 186156	2007 11 17	(B1) 195752	2007 11 06
(B1) 186666	2007 11 13	(B1) 196129	2007 11 21
(B1) 187394	2007 11 19	(B1) 196315	2007 11 22
(B1) 187489	2007 11 09	(B1) 196387	2007 11 04
(B1) 187646	2007 11 24	(B1) 197094	2003 06 15
(B1) 187843	2007 11 09	(B1) 197095	2003 10 13
(B1) 187861	2007 11 12	(B1) 197102	2004 07 20
(B1) 188094	2007 11 03	(B1) 197109	2005 07 01
(B1) 188289	2007 11 20	(B1) 197110	2006 07 07
(B1) 188332	2007 11 26	(B1) 197111	2004 12 03
(B1) 188489	2007 11 20	(B1) 197112	2005 10 07
(B1) 188634	2007 11 14	(B1) 197113	2004 04 25
(B1) 188648	2007 11 06	(B1) 197114	2004 01 04
(B1) 188776	2007 11 11	(B1) 197119	2005 06 05
(B1) 188992	2007 11 04	(B1) 197120	2004 11 05
(B1) 189122	2007 11 20	(B1) 197129	2004 11 12
(B1) 189542	2007 11 13	(B1) 197136	2007 05 24
(B1) 189571	2007 11 23	(B1) 197167	2003 02 07
(B1) 189689	2007 08 17	(B1) 197170	2004 07 06
(B1) 189718	2007 11 10	(B1) 197190	2005 09 11
(B1) 189845	2006 12 30	(B1) 197191	2005 10 02
(B1) 189942	2007 11 30	(B1) 197205	2005 11 06
(B1) 190216	2007 06 01	(B1) 197207	2005 02 22
(B1) 190572	2007 11 05	(B1) 197208	2003 12 15
(B1) 191050	2007 11 04	(B1) 197209	2007 06 07
(B1) 191070	2007 11 19	(B1) 197214	2005 06 03
(B1) 191340	2007 11 22	(B1) 197215	2005 06 03
(B1) 191592	2007 11 10	(B1) 197216	2005 06 03
(B1) 191646	2007 11 24	(B1) 197217	2005 07 29
(B1) 191677	2007 11 17	(B1) 197218	2006 12 04
(B1) 191710	2007 11 30	(B1) 197219	2006 12 11
(B1) 191715	2007 11 10	(B1) 197220	2007 07 28
(B1) 191735	2007 11 02	(B1) 197221	2007 09 06
(B1) 191737	2007 11 05	(B1) 197223	2006 10 15
(B1) 192076	2007 02 25	(B1) 197239	2007 06 08
(B1) 192147	2007 11 23	(B1) 197251	2007 03 29
(B1) 192237	2007 11 30	(B1) 197252	2007 03 29
(B1) 192367	2007 11 10	(B1) 197288	2005 02 06
(B1) 192475	2007 10 30	(B1) 197291	2001 04 10
(B1) 192790	2007 11 15	(B1) 197292	2001 04 10
(B1) 192795	2007 11 16	(B1) 197324	2004 02 20

B. WZORY UŻYTKOWE

8

UDZIELONE PRAWA OCHRONNE

(od nr 64 215 do nr 64 258)

Y1 (11) **64247** (41) 2008 04 14
 (51) **A01K 5/02** (2006.01)
 (21) 116719 (22) 2007 03 21
 (23) 2006 10 12 POLAGRA-FARM 2006
 (72) Karłowski Jerzy, Dullin Agnieszka
 (73) Instytut Budownictwa, Mechanizacji i Elektryfikacji Rolnictwa, Warszawa (PL)
 (54) Dozownik ślimakowy do dozowania małych ilości komponentów paszowych

Y1 (11) **64246** (41) 2007 03 19
 (51) **A47C 17/28** (2006.01)
 (21) 115674 (22) 2005 09 16
 (72) Dejewski Janusz
 (73) Taglewski Antoni, Gronowo (PL)
 (54) Podnośnik dwupołożeniowy zwłaszcza do mebli tapicerowanych

Y1 (11) **64227** (41) 2008 06 09
 (51) **A61F 17/00** (2006.01)
A61F 5/055 (2006.01)
 (21) 116496 (22) 2006 12 08
 (72) Owsiak Jerzy
 (73) Żłoty Melon Sp. z o.o., Warszawa (PL)
 (54) Apteczka pierwszej pomocy

Y1 (11) **64215** (41) 2007 11 26
 (51) **A61F 5/01** (2006.01)
A61F 5/05 (2006.01)
A61F 5/052 (2006.01)
 (21) 116127 (22) 2006 05 17
 (72) Kowalczyk Andrzej
 (73) MDH Spółka z ograniczoną odpowiedzialnością, Łódź (PL)
 (54) Zamek szyny ortezy kolanowej

Y1 (11) **64251** (41) 2007 01 08
 (51) **A61F 5/01** (2006.01)
A61F 5/14 (2006.01)
 (21) 115553 (22) 2005 07 06
 (76) Forteckie Czesław, Zduńska Wola (PL)
 (54) Orteza stawu skokowego

Y1 (11) **64252** (41) 2007 08 06
 (51) **A61F 5/01** (2006.01)
A61F 5/05 (2006.01)
 (21) 115929 (22) 2006 02 02
 (76) Forteckie Czesław, Zduńska Wola (PL)
 (54) Opaska stabilizująco-rozgrzewająca

Y1 (11) **64217** (41) 2008 01 07
 (51) **A61J 11/00** (2006.01)
A61J 11/04 (2006.01)
 (21) 116219 (22) 2006 06 26
 (72) Biedrzycki Krzysztof, Biedrzycki Tomasz

(73) CANPOL Sp. z o.o., Warszawa (PL)
 (54) Smoczek

Y1 (11) **64225** (41) 2008 05 26
 (51) **B01F 7/18** (2006.01)
 (21) 116451 (22) 2006 11 16
 (72) Adamek Marian, Danek Krzysztof, Adamek Radosław
 (73) PROFARB I Sp. z o.o., Gliwice (PL)
 (54) Mieszalnik

Y1 (11) **64258** (41) 2008 02 18
 (51) **B21J 15/26** (2006.01)
 (21) 116294 (22) 2006 08 07
 (72) Dybała Wiesław
 (73) Instytut Mechanizacji Budownictwa i Górnictwa Skalnego, Warszawa (PL)
 (54) Nitownica uniwersalna

Y1 (11) **64240** (41) 2008 05 12
 (51) **B25C 1/10** (2006.01)
 (21) 116424 (22) 2006 11 02
 (72) Rogowski Zbigniew
 (73) Zakład Mechaniki Maszyn BUKPOL Łagodziński Sp.j., Bukowiec (PL)
 (54) Magazynek elementów kotwiących

Y1 (11) **64229** (41) 2003 02 24
 (51) **B29C 47/50** (2006.01)
B29C 47/60 (2006.01)
B29C 47/38 (2006.01)
 (62) 349227
 (21) 117398 (22) 2001 08 20
 (72) Diakun Jarosław, Sikora Robert
 (73) Politechnika Lubelska, Lublin (PL)
 (54) Wytłaczarka do tworzyw polimerowych

Y1 (11) **64255** (41) 2008 05 26
 (51) **B60R 25/06** (2006.01)
 (21) 117128 (22) 2007 11 26
 (72) Gardyza Leszek, Chmielecki Czesław
 (73) PPHU DIPOL Sp. z o.o., Kryniczno (PL)
 (54) Urządzenie do blokowania mechanizmu zmiany biegów w pojeździe samochodowym

Y1 (11) **64226** (41) 2008 05 26
 (51) **B60S 5/00** (2006.01)
 (21) 116455 (22) 2006 11 17
 (72) Kędzia Sławomir, Legomiński Grzegorz
 (73) W.S.O.P. Sp. z o.o., Gliwice (PL)
 (54) Urządzenie utrzymujące dystans między podłożem a kołem pojazdu

Y1 (11) **64245** (41) 2008 01 07
 (51) **B60S 5/00** (2006.01)
B23B 5/04 (2006.01)

(21) 116227 (22) 2006 06 30
 (72) Fabiszewski Marian, Sobkowicz Andrzej
 (73) Instytut Mechanizacji Budownictwa i Górnictwa Skalnego
 Zakład Badawczo-Rozwojowy KOPROTECH, Warszawa (PL)
 (54) Prządak do wyrównywania tarcz hamulcowych do samochodów osobowych

Y1 (11) **64254** (41) 2008 05 12

(51) **B65B 31/00** (2006.01)

(21) 116430 (22) 2006 11 06

(72) Zajac Tomasz

(73) Zakład Techniki Próżniowej TEPRO S.A., Koszalin (PL)

(54) Przyłącze instalacji pakowarki próżniowej

Y1 (11) **64233** (41) 2008 05 26

(51) **B65B 41/02** (2006.01)

(21) 116461 (22) 2006 11 20

(76) Ciemiński Mirosław, Koszalin (PL)

(54) Mechanizm podpierający stos płyt w urządzeniu do obróbki płyt z tektury lub podobnego materiału

Y1 (11) **64242** (41) 2008 05 12

(51) **B65D 1/02** (2006.01)

(21) 116432 (22) 2006 11 06

(72) Stokłosa Janusz

(73) GTX HANEX Plastic Sp. z o.o., Poznań (PL)

(54) Butelka PET

Y1 (11) **64243** (41) 2008 05 12

(51) **B65D 1/02** (2006.01)

(21) 116433 (22) 2006 11 06

(72) Stokłosa Janusz

(73) GTX HANEX Plastic Sp. z o.o., Poznań (PL)

(54) Butelka

Y1 (11) **64223** (41) 2008 05 12

(51) **B65D 19/38** (2006.01)

(21) 116415 (22) 2006 10 30

(72) Nowacka Beata

(73) Nowacka Beata H.T.S., Pszczew (PL)

(54) Wspornik palety z tektury wielowarstwowej

Y1 (11) **64241** (41) 2008 05 12

(51) **B65D 41/04** (2006.01)

B65D 41/08 (2006.01)

(21) 116431 (22) 2006 11 06

(72) Stokłosa Janusz

(73) GTX HANEX Plastic Sp. z o.o., Poznań (PL)

(54) Nakrętka, zwłaszcza butelki PET

Y1 (11) **64224** (41) 2008 05 12

(51) **B65D 5/20** (2006.01)

(21) 116436 (22) 2006 11 07

(72) Bombola Bogumił, Klepacki Filip, Sędziak Piotr

(73) SCA Packaging Poland Sp. z o.o., Warszawa (PL)

(54) Pudełko

Y1 (11) **64256** (41) 2007 06 25

(51) **C02F 1/48** (2006.01)

F02M 27/04 (2006.01)

B01D 35/06 (2006.01)

(21) 115846 (22) 2005 12 20

(76) Ciszyn Damian, Gdańsk (PL)

(54) Aktywator magnetyczny

Y1 (11) **64250** (41) 2008 03 31

(51) **D04D 1/00** (2006.01)

(21) 116366 (22) 2006 09 27

(76) Trębacz Marian, Brzeziny (PL)

(54) Sznur ozdobny

Y1 (11) **64238** (41) 2008 04 28

(51) **E02D 29/12** (2006.01)

E03F 5/02 (2006.01)

(21) 116401 (22) 2006 10 17

(72) Anioł Henryk, Kalukiewicz Jacek

(73) Zakład Odlewniczy Lefek-Miler-Banasik Sp. z o.o., Końskie (PL)

(54) Korpus wpustu ściekowego

Y1 (11) **64239** (41) 2008 04 28

(51) **E02D 29/12** (2006.01)

E03F 5/02 (2006.01)

(21) 116402 (22) 2006 10 17

(72) Anioł Henryk, Kalukiewicz Jacek

(73) Zakład Odlewniczy Lefek-Miler-Banasik Sp. z o.o., Końskie (PL)

(54) Korpus włazu kanałowego

Y1 (11) **64249** (41) 2007 11 12

(51) **E04B 1/90** (2006.01)

E04C 2/20 (2006.01)

(21) 116097 (22) 2006 05 04

(72) Bania Jacek

(73) POLSKO-KOREAŃSKIE Przedsiębiorstwo Produkcyjno-Handlowe JOONGPOL Sp. z o.o. Zakład Pracy Chronionej, Mielec (PL)

(54) Mata izolacyjna

Y1 (11) **64235** (41) 2007 10 15

(51) **E04B 2/96** (2006.01)

(21) 116060 (22) 2006 04 13

(72) Ruśniok Dariusz

(73) ALUPROF Spółka Akcyjna, Bielsko-Biała (PL)

(54) Zestaw elementów słupa i rygla ściany słupowo-ryglowej

Y1 (11) **64236** (41) 2007 10 15

(51) **E04B 2/96** (2006.01)

(21) 116061 (22) 2006 04 13

(72) Chwastek Janusz

(73) ALUPROF Spółka Akcyjna, Bielsko-Biała (PL)

(54) Zestaw elementów fasady zimno ciepłej

Y1 (11) **64257** (41) 2001 03 12

(51) **E04C 3/34** (2006.01)

E04H 12/12 (2006.01)

(62) 335265

(21) 116952 (22) 1999 09 03

(72) Kowal Zbigniew

(73) Politechnika Świętokrzyska, Kielce (PL)

(54) Stalowo-betonowy słup zespolony

Y1 (11) **64232** (41) 2004 04 19

(51) **E04F 13/08** (2006.01)

(62) 356517

(21) 117399 (22) 2002 10 07

(72) Mincewicz Andrzej

(73) WESTPAN Sp. z o.o., Ełk (PL)

(54) Zespół mocujący listew, zwłaszcza paneli boazeryjnych

Y1 (11) **64228** (41) 2007 11 12

(51) **E05B 63/12** (2006.01)

(21) 116791 (22) 2007 05 06

(30) 06 17701 2006 05 09 CZ

(72) Petrek Miroslav, Krpec Libor

(73) HOBES spol. s r.o., Horni Benesov (CZ)

(54) Zamek wpuszczany z zasuwą hakową

Y1 (11) **64220** (41) 2008 03 17
 (51) **E21D 11/22** (2006.01)
 (21) 116341 (22) 2006 09 07
 (72) Kowalski Edward, Prusek Stanisław, Rotkegel Marek, Skrzyński Krzysztof
 (73) Główny Instytut Górnictwa, Katowice (PL)
 (54) Strzemię kabłąkowe

Y1 (11) **64218** (41) 2008 03 17
 (51) **E21D 11/22** (2006.01)
 (21) 116339 (22) 2006 09 07
 (72) Kowalski Edward, Prusek Stanisław, Rotkegel Marek, Skrzyński Krzysztof
 (73) Główny Instytut Górnictwa, Katowice (PL)
 (54) Strzemię kabłąkowe podwójne

Y1 (11) **64219** (41) 2008 03 17
 (51) **E21D 11/22** (2006.01)
 (21) 116340 (22) 2006 09 07
 (72) Kowalski Edward, Prusek Stanisław, Rotkegel Marek, Skrzyński Krzysztof
 (73) Główny Instytut Górnictwa, Katowice (PL)
 (54) Strzemię kabłąkowe podwójne

Y1 (11) **64221** (41) 2008 04 28
 (51) **F16L 3/04** (2006.01)
 (21) 116398 (22) 2006 10 17
 (76) Styrna Andrzej, Bochnia (PL)
 (54) Klips ustalający do rur

Y1 (11) **64230** (41) 2008 04 28
 (51) **F16L 3/04** (2006.01)
 (21) 116399 (22) 2006 10 17
 (76) Styrna Andrzej, Bochnia (PL)
 (54) Klips ustalający do rur

Y1 (11) **64244** (41) 2008 05 26
 (51) **F16M 7/00** (2006.01)
F16L 3/00 (2006.01)
E21F 17/02 (2006.01)
 (21) 117132 (22) 2007 11 29
 (72) Witosławski Andrzej
 (73) Zakłady Produkcyjno-Handlowe STALPOL Sp. z o.o., Lublin (PL)
 (54) Śruba hakowa

Y1 (11) **64234** (41) 2008 05 26
 (51) **F21S 4/00** (2006.01)
F21V 33/00 (2006.01)
F21W 111/027 (2006.01)
 (21) 116464 (22) 2006 11 21
 (76) Szymańska Lilianna, Poznań (PL)
 (54) Oprawa liniowego źródła światła

Y1 (11) **64253** (41) 2008 04 28
 (51) **F24H 1/22** (2006.01)
F24H 1/24 (2006.01)
F24H 1/26 (2006.01)
 (21) 116403 (22) 2006 10 18
 (72) Barański Leszek, Celuch Janusz
 (73) Zakłady Górnictwo-Metalowe ZĘBIEC w Zębcu S.A., Starachowice (PL)
 (54) Wymiennik ciepła kotła grzewczego

Y1 (11) **64237** (41) 2007 05 28
 (51) **F41H 1/02** (2006.01)
 (21) 115790 (22) 2005 11 23
 (72) Łuczyński Witold, Witczak Elżbieta, Grabowska Grażyna

(73) Instytut Technologii Bezpieczeństwa MORATEX, Łódź (PL)
 (54) Kamizelka kuloodporna zewnętrzna

Y1 (11) **64222** (41) 2008 04 28
 (51) **G09B 25/04** (2006.01)
G09B 23/08 (2006.01)
 (21) 116412 (22) 2006 10 23
 (72) Anigacz Wojciech, Bioły Grzegorz
 (73) Politechnika Opolska, Opole (PL)
 (54) Symulator wyznaczania przemieszczeń elementów obiektu budowlanego

Y1 (11) **64248** (41) 2007 04 30
 (51) **H01L 23/02** (2006.01)
H05K 7/00 (2006.01)
H05K 9/00 (2006.01)
H03B 21/02 (2006.01)
 (21) 116427 (22) 2006 11 03
 (72) Arvaniti Andrzej, Orzeł-Tatarczuk Emanuela, Szczepaniak Zenon
 (73) Przemysłowy Instytut Telekomunikacji Spółka Akcyjna, Warszawa (PL)
 (54) Ramka montażowa zespołu syntezy heterodynowego

Y1 (11) **64216** (41) 2007 12 24
 (51) **H02B 1/40** (2006.01)
H05K 5/04 (2006.01)
 (21) 116210 (22) 2006 06 22
 (72) Wincone Sławomir, Rupikowski Aleksander
 (73) SABAJSYSTEM Sp. z o.o., Kraków (PL)
 (54) Obudowa szafka dla elektrycznej aparatury rozdzielczej

Y1 (11) **64231** (41) 2003 01 27
 (51) **H02K 9/06** (2006.01)
F24F 7/007 (2006.01)
 (62) 348695
 (21) 117382 (22) 2001 07 13
 (72) Prysok Eugeniusz, Janik Michał, Gacki Gerard, Malok Urszula, Więcek Rafał
 (73) Przedsiębiorstwo Produkcyjno-Handlowo-Uslugowe METALPLAST Sp. z o.o., Tarnowskie Góry (PL)
 (54) Wentylator promieniowy dachowy z chłodzonym powietrznie napędowym silnikiem elektrycznym zwłaszcza do przetłaczania czynników agresywnych chemicznie

INDEKS UDZIELONYCH PRAW OCHRONNYCH,
 WEDŁUG SYMBOLI MKP

Symbol MKP	Nr prawa ochronn.	Symbol MKP	Nr prawa ochronn.
1	2	1	2
A01K 5/02 (2006.01)	64247	A61J 11/00 (2006.01)	64217
A47C 17/28 (2006.01)	64246	A61J 11/04 (2006.01)	64217*
A61F 17/00 (2006.01)	64227	B01D 35/06 (2006.01)	64256*
A61F 5/055 (2006.01)	64227*	B01F 7/18 (2006.01)	64225
A61F 5/01 (2006.01)	64215	B21J 15/26 (2006.01)	64258
A61F 5/05 (2006.01)	64215*	B23B 5/04 (2006.01)	64245*
A61F 5/052 (2006.01)	64215*	B25C 1/10 (2006.01)	64240
A61F 5/01 (2006.01)	64251	B29C 47/50 (2006.01)	64229
A61F 5/14 (2006.01)	64251*	B29C 47/60 (2006.01)	64229*
A61F 5/01 (2006.01)	64252	B29C 47/38 (2006.01)	64229*
A61F 5/05 (2006.01)	64252*	B60R 25/06 (2006.01)	64255

*) Prawo ochronne oznaczone więcej niż jednym symbolem klasyfikacyjnym. Ogłoszenie dotyczące tego prawa ochronnego można znaleźć pod symbolem klasyfikacyjnym odpowiadającym numerowi bez gwiazdki.

1	2	1	2
B60S 5/00 (2006.01)	64226	E21D 11/22 (2006.01)	64218
B60S 5/00 (2006.01)	64245	E21D 11/22 (2006.01)	64219
B65B 31/00 (2006.01)	64254	E21F 17/02 (2006.01)	64244*
B65B 41/02 (2006.01)	64233	F02M 27/04 (2006.01)	64256*
B65D 1/02 (2006.01)	64242	F16L 3/04 (2006.01)	64221
B65D 1/02 (2006.01)	64243	F16L 3/04 (2006.01)	64230
B65D 19/38 (2006.01)	64223	F16L 3/00 (2006.01)	64244*
B65D 41/04 (2006.01)	64241	F16M 7/00 (2006.01)	64244
B65D 41/08 (2006.01)	64241*	F21S 4/00 (2006.01)	64234
B65D 5/20 (2006.01)	64224	F21V 33/00 (2006.01)	64234*
C02F 1/48 (2006.01)	64256	F21W 111/027 (2006.01)	64234*
D04D 1/00 (2006.01)	64250	F24F 7/007 (2006.01)	64231*
E02D 29/12 (2006.01)	64238	F24H 1/22 (2006.01)	64253
E02D 29/12 (2006.01)	64239	F24H 1/24 (2006.01)	64253*
E03F 5/02 (2006.01)	64238*	F24H 1/26 (2006.01)	64253*
E03F 5/02 (2006.01)	64239*	F41H 1/02 (2006.01)	64237
E04B 1/90 (2006.01)	64249	G09B 25/04 (2006.01)	64222
E04B 2/96 (2006.01)	64235	G09B 23/08 (2006.01)	64222*
E04B 2/96 (2006.01)	64236	H01L 23/02 (2006.01)	64248
E04C 2/20 (2006.01)	64249*	H02B 1/40 (2006.01)	64216
E04C 3/34 (2006.01)	64257	H02K 9/06 (2006.01)	64231
E04F 13/08 (2006.01)	64232	H03B 21/02 (2006.01)	64248*
E04H 12/12 (2006.01)	64257*	H05K 7/00 (2006.01)	64248*
E05B 63/12 (2006.01)	64228	H05K 9/00 (2006.01)	64248*
E21D 11/22 (2006.01)	64220	H05K 5/04 (2006.01)	64216*

INDEKS NUMEROWY
UDZIELONYCH PRAW OCHRONNYCH

Nr prawa ochronn.	Symbol MKP	Nr prawa ochronn.	Symbol MKP
64215	A61F 5/01 (2006.01)	64237	F41H 1/02 (2006.01)
64216	H02B 1/40 (2006.01)	64238	E02D 29/12 (2006.01)
64217	A61J 11/00 (2006.01)	64239	E02D 29/12 (2006.01)
64218	E21D 11/22 (2006.01)	64240	B25C 1/10 (2006.01)
64219	E21D 11/22 (2006.01)	64241	B65D 41/04 (2006.01)
64220	E21D 11/22 (2006.01)	64242	B65D 1/02 (2006.01)
64221	F16L 3/04 (2006.01)	64243	B65D 1/02 (2006.01)
64222	G09B 25/04 (2006.01)	64244	F16M 7/00 (2006.01)
64223	B65D 19/38 (2006.01)	64245	B60S 5/00 (2006.01)
64224	B65D 5/20 (2006.01)	64246	A47C 17/28 (2006.01)
64225	B01F 7/18 (2006.01)	64247	A01K 5/02 (2006.01)
64226	B60S 5/00 (2006.01)	64248	H01L 23/02 (2006.01)
64227	A61F 17/00 (2006.01)	64249	E04B 1/90 (2006.01)
64228	E05B 63/12 (2006.01)	64250	D04D 1/00 (2006.01)
64229	B29C 47/50 (2006.01)	64251	A61F 5/01 (2006.01)
64230	F16L 3/04 (2006.01)	64252	A61F 5/01 (2006.01)
64231	H02K 9/06 (2006.01)	64253	F24H 1/22 (2006.01)
64232	E04F 13/08 (2006.01)	64254	B65B 31/00 (2006.01)
64233	B65B 41/02 (2006.01)	64255	B60R 25/06 (2006.01)
64234	F21S 4/00 (2006.01)	64256	C02F 1/48 (2006.01)
64235	E04B 2/96 (2006.01)	64257	E04C 3/34 (2006.01)
64236	E04B 2/96 (2006.01)	64258	B21J 15/26 (2006.01)

9

**DECYZJE O ODMOWIE UDZIELENIA
PRAWA OCHRONNEGO
(wydane po ogłoszeniu o zgłoszeniu)**

Poniższe zestawienie zawiera kolejno: numer zgłoszenia wzoru użytkowego oraz numer i rok wydania Biuletynu Urzędu Patentowego, w którym zgłoszenie zostało ogłoszone (dla zgłoszeń wydzielonych lub

przekształconych ze zgłoszenia wynalazku umieszczono w nawiasie numer zgłoszenia macierzystego).

114921	01/2006	116161	25/2007
115289	16/2006	116304	04/2008
115999	19/2007	116370	07/2008

10

**DECYZJE O UMORZENIU POSTĘPOWANIA
(wydane po ogłoszeniu o zgłoszeniu)**

Poniższe zestawienie zawiera kolejno: numer zgłoszenia wzoru użytkowego oraz numer i rok wydania Biuletynu Urzędu Patentowego, w którym zgłoszenie zostało ogłoszone (dla zgłoszeń wydzielonych lub przekształconych ze zgłoszenia wynalazku umieszczono w nawiasie numer zgłoszenia macierzystego).

116301	05/2008	116711	20/2008
--------	---------	--------	---------

11

**DECYZJE STWIERDZAJĄCE WYGAŚNIĘCIE
DECYZJI O UDZIELENIU PRAWA OCHRONNEGO**

Poniższe zestawienie zawiera kolejno: numer zgłoszenia wzoru użytkowego oraz numer i rok wydania Biuletynu Urzędu Patentowego, w którym zgłoszenie zostało ogłoszone (dla zgłoszeń wydzielonych lub przekształconych ze zgłoszenia wynalazku umieszczono w nawiasie numer zgłoszenia macierzystego).

114203	02/2005	115907	16/2007
115370	20/2006	116001	22/2007
115775	11/2007	116051	21/2007
115776	11/2007	116081	22/2007

12

**WPISY I ZMIANY W REJESTRZE
PRAW OCHRONNYCH
(nieuwzględnione w innych samodzielnych ogłoszeniach)**

Poniższe zestawienie zawiera kolejno: kod rodzaju prawa, numer prawa ochronnego, datę wpisu, oznaczenie rubryki, w której dokonano wpisu lub zmiany oraz treść wpisu. Poszczególne rubryki rejestru praw ochronnych zawierają następujące dane:

rubryka A - nazwisko i imię albo nazwa, miejsce zamieszkania albo siedziba uprawnionego z prawa ochronnego (miejscowość, kraj) oraz numer identyfikacji podatkowej NIP, a także numer PESEL albo numer identyfikacyjny REGON, o ile zgłaszający je wskazał,

rubryka B - tytuł wzoru użytkowego,

rubryka C - nazwisko i imię twórcy wzoru użytkowego oraz jego miejsce zamieszkania (miejscowość, kraj),

rubryka D - prawa ograniczające prawo ochronne,

rubryka E - wpisy uzupełniające stan prawny prawa ochronnego,

rubryka F - wnioski o unieważnienie i sprzeciw oraz decyzje dotyczące danego prawa ochronnego,

rubryka G - data unieważnienia lub data i przyczyna wygaśnięcia prawa ochronnego.

Uwaga: Publikacji podlegają: zmiana uprawnionego, twórcy, zmiana nazwy uprawnionego, prawa ograniczające prawo ochronne, sprostowania istotnych pomyłek.

(Y1) **60786** 2008 08 29 A. Wprowadzono zmianę uprawnionego przez wykreślenie wpisu: „Bogacki Adolf, pl. Orła Białego 8 m 7,

70-562 Szczecin, Polska; Bogacki Jerzy, Ostoja 19, 72-005 Przeclaw, Polska" i dokonanie wpisu: „Bogacki Adolf, Szczecin, Polska; Bogacki Jerzy, Ostoja, Polska; MOSTOSTAL BIAŁYSTOK Sp. z o.o., Białystok, Polska 052232490”

(Y1) **62743** 2008 08 21 A. Wprowadzono zmianę uprawnionego przez wykreślenie wpisu: „Instytut Odlewnictwa, Kraków, Polska” i dokonanie wpisu: „Instytut Odlewnictwa, Kraków, Polska 000031331; Odlewnia Ciśnieniowa META-ZEL Sp. z o.o., Rzeszów, Polska”

(Y1) **63677** 2008 08 29 A. Wprowadzono zmianę uprawnionego przez wykreślenie wpisu: „Kieczmerski Jerzy DANPOL, Szczytno, Polska 510428430” i dokonanie wpisu: „Kieczmerski Jerzy, Kieczmerski Mariusz DANPOL s.c., Szczytno, Polska 280078485”

13

DECYZJE O WYGAŚNIĘCIU PRAWA OCHRONNEGO

Poniższe zestawienie zawiera kolejno: kod rodzaju prawa, numery praw ochronnych, które wygasły na podstawie art. 90 ust. 1 pkt 2 - 4 w związku z art. 100 ust. 1 ustawy z dnia 30.06.2000 r. - Prawo własności przemysłowej oraz datę wygaśnięcia prawa ochronnego.

(Y1) 60489 2007 09 03

(Y1) 62313 2007 09 02

C. WZORY PRZEMYSŁOWE

Cyfrowe kody identyfikacyjne (wg normy WIPO ST. 80), które poprzedzają informacje o dokonanej rejestracji oznaczają:

- (11) – numer rejestracji
- (21) – numer zgłoszenia
- (22) – data zgłoszenia
- (30) – pierwszeństwo
- (51) – symbol klasy wzoru przemysłowego
- (54) – określenie przedmiotu wzoru
- (55) – rysunek wzoru lub fotografię wzoru
- (72) – imię i nazwisko twórcy wzoru
- (73) – nazwisko i imię bądź nazwę uprawnionego

14

REJESTRACJA

(od nr 13 457 do nr 13 550)

(51) 25-02 (11) **13457** (22) 2007 09 20 (21) 11992
 (73) Struski Andrzej, Podkowa Leśna, (PL); Struska Magdalena, Podkowa Leśna, (PL)
 (72) Struski Andrzej, Struska Magdalena
 (54) Przestrzenna konstrukcja kratowa
 (55)



(51) 20-03 (11) **13458** (22) 2006 08 01 (21) 10061
 (73) Polskie Sklepy Mięsne Sp. z o.o., Starachowice, (PL)
 (72) Adamczyk Małgorzata
 (54) Szyld
 (55)



(51) 12-06 (11) **13459** (22) 2008 03 10 (21) 12814
 (73) CHRONOS Wiesław Chadaj, Gdańsk, (PL)
 (72) Chadaj Wiesław

(54) Łódka wiosłowa czteroosobowa typu Canoe
 (55)

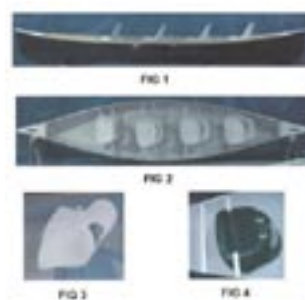

(51) 03-01 (11) **13460** (22) 2007 11 12 (21) 12259
 (73) DEMART S.A., Warszawa, (PL)
 (72) Wieczorek Marzena
 (54) Mapnik
 (55)



(51) 25-02 (11) **13461** (22) 2008 03 21 (21) 12834
 (73) P.P.H.U. „PRZYBYSZ” Dorota Przybysz Werbanowska, Otwock, (PL)
 (72) Przybysz Werbanowska Dorota
 (54) Osłona wentylacyjna kwadratowa
 (55)



(51) 08-06 (11) **13462** (22) 2008 03 31 (21) 12863
 (73) „WERKPOL PIŁKA” Sp.j, Pruszków, (PL)
 (72) Piłka Iwona, Piłka Wojciech
 (54) Uchwyt meblowy
 (55)

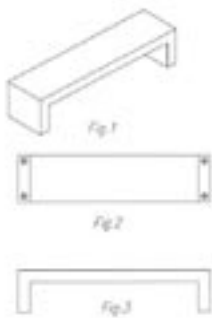

(51) 06-06 (11) **13463** (22) 2007 08 06 (21) 11815
 (73) Szymczak Marta, Gdynia, (PL)
 (72) Szymczak Marta
 (54) Boki fotela i kanapy
 (55)



(51) 13-03 (11) **13464** (22) 2007 10 16 (21) 12104
 (30) 2007 04 17 (DE)
 (73) Merten GmbH & Co. KG, Wiehl, (DE)
 (72) Victorius Richard, Klingberg Axel
 (54) Osprzęt elektroinstalacyjny
 (55)



(51) 08-06 (11) **13465** (22) 2008 01 28 (21) 12575
 (73) „WERKPOL PIŁKA” Sp.j., Pruszków, (PL)

(72) Piłka Iwona, Piłka Wojciech
 (54) Uchwyt meblowy
 (55)

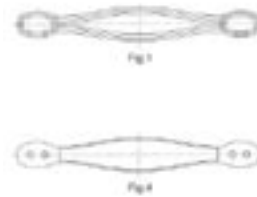

(51) 09-01 (11) **13466** (22) 2008 02 04 (21) 12593
 (73) „WARTA GLASS” Sp. z o.o., Poznań, (PL)
 (72) Pawłowski Przemysław, Świderski Jarosław, Koroś Robert
 (54) Butelka
 (55)



(51) 09-01 (11) **13467** (22) 2008 02 04 (21) 12594
 (73) „WARTA GLASS” Sp. z o.o., Poznań, (PL)
 (72) Pawłowski Przemysław, Świderski Jarosław, Koroś Robert
 (54) Butelka
 (55)



(51) 21-01 (11) **13468** (22) 2008 02 14 (21) 12661
 (73) Michał Węgrzyn, Warszawa, (PL)
 (72) Węgrzyn Michał, Gaworska-Węgrzyn Karolina
 (54) Gra planszowa
 (55)

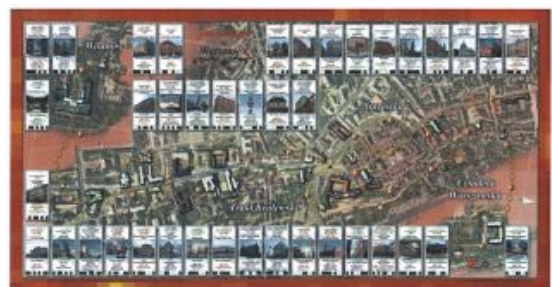

(51) 06-06 (11) **13469** (22) 2008 02 15 (21) 12667
 (73) „WERKPOL PIŁKA” Sp.j., Pruszków, (PL)
 (72) Piłka Iwona, Piłka Wojciech

(54) Noga meblowa
(55)



(51) 06-06 (11) **13470** (22) 2008 02 15 (21) 12668
(73) „WERKPOL PIŁKA” Sp.j., Pruszków, (PL)
(72) Piłka Iwona, Piłka Wojciech
(54) Noga meblowa
(55)



(51) 06-06 (11) **13471** (22) 2008 02 15 (21) 12669
(73) „WERKPOL PIŁKA” Sp.j., Pruszków, (PL)
(72) Piłka Iwona, Piłka Wojciech
(54) Noga meblowa
(55)



(51) 06-06 (11) **13472** (22) 2008 02 15 (21) 12670
(73) „WERKPOL PIŁKA” Sp.j., Pruszków, (PL)
(72) Piłka Iwona, Piłka Wojciech
(54) Noga meblowa
(55)

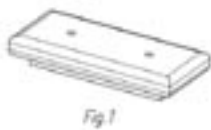

(51) 06-06 (11) **13473** (22) 2008 02 15 (21) 12671
(73) „WERKPOL PIŁKA” Sp.j., Pruszków, (PL)
(72) Piłka Iwona, Piłka Wojciech
(54) Noga meblowa
(55)



(51) 09-01 (11) **13474** (22) 2008 02 15 (21) 12672
(73) „WARTA GLASS” Sp. z o.o., Poznań, (PL)
(72) Świderski Jarosław, Koroś Robert

(54) Butelka
(55)



(51) 09-01 (11) **13475** (22) 2008 02 15 (21) 12673
(73) „WARTA GLASS” Sp. z o.o., Poznań, (PL)
(72) Świderski Jarosław, Koroś Robert
(54) Butelka
(55)

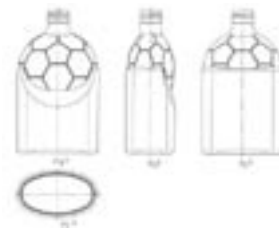

(51) 25-01 (11) **13476** (22) 2008 03 17 (21) 12798
(73) Przedsiębiorstwo Produkcyjno Handlowo Usługowe ELOX-AL s.c.
Jerzy Pietrzak, Dominik Pietrzak, Zgierz, (PL)
(72) Pietrzak Jerzy, Pietrzak Dominik
(54) Listwa przypodłogowa
(55)



(51) 09-01 (11) **13477** (22) 2008 03 20 (21) 12829
(73) DODONI Roman Górzyński, Marek Górzyński, Marcin Górzyński Spółka Jawna, Suchedniów, (PL)
(72) Górzyński Łukasz
(54) Butelka
(55)



(51) 23-04 (11) **13478** (22) 2008 03 21 (21) 12835
(73) P.P.H.U. „PRZYBYSZ” Dorota Przybysz Werbanowska, Otwock, (PL)
(72) Przybysz Werbanowska Dorota

(54) Osłona wentylacyjna prostokątna
(55)



(51) 23-04 (11) **13479** (22) 2008 03 21 (21) 12836
(73) P.P.H.U. „PRZYBYSZ” Dorota Przybysz Werbanowska, Otwock, (PL)
(72) Przybysz Werbanowska Dorota
(54) Osłona wentylacyjna prostokątna
(55)



(51) 08-06 (11) **13480** (22) 2008 03 31 (21) 12864
(73) „WERKPOL PIŁKA” Sp.j, Pruszków, (PL)
(72) Piłka Iwona, Piłka Wojciech
(54) Uchwyt meblowy
(55)

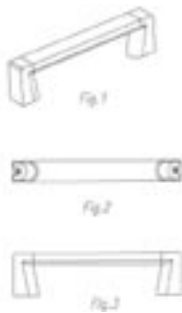

(51) 08-06 (11) **13481** (22) 2008 03 31 (21) 12865
(73) „WERKPOL PIŁKA” Sp.j, Pruszków, (PL)
(72) Piłka Iwona, Piłka Wojciech
(54) Uchwyt meblowy
(55)

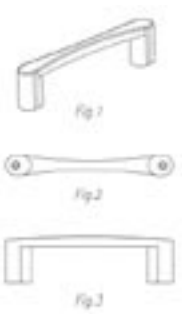

(51) 08-06 (11) **13482** (22) 2008 03 31 (21) 12866
(73) „WERKPOL PIŁKA” Sp.j, Pruszków, (PL)

(72) Piłka Iwona, Piłka Wojciech
(54) Uchwyt meblowy
(55)

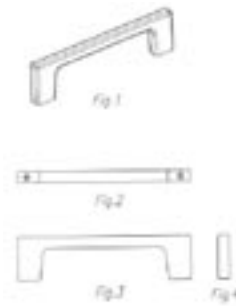

(51) 08-06 (11) **13483** (22) 2008 03 31 (21) 12867
(73) „WERKPOL PIŁKA” Sp.j, Pruszków, (PL)
(72) Piłka Iwona, Piłka Wojciech
(54) Uchwyt meblowy
(55)

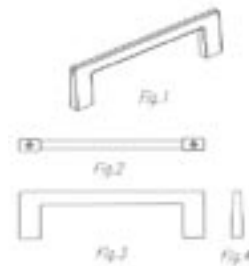

(51) 08-06 (11) **13484** (22) 2008 03 31 (21) 12868
(73) „WERKPOL PIŁKA” Sp.j, Pruszków, (PL)
(72) Piłka Iwona, Piłka Wojciech
(54) Uchwyt meblowy
(55)

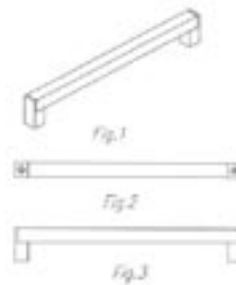

(51) 08-06 (11) **13485** (22) 2008 03 31 (21) 12869
(73) „WERKPOL PIŁKA” Sp.j, Pruszków, (PL)
(72) Piłka Iwona, Piłka Wojciech
(54) Uchwyt meblowy
(55)

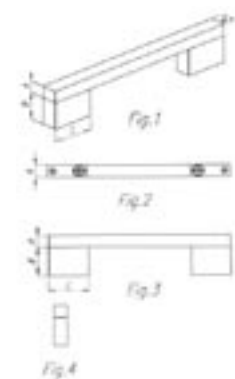

(51) 08-06 (11) **13486** (22) 2008 03 31 (21) 12870
 (73) „WERKPOL PIŁKA” Sp.j, Pruszków, (PL)
 (72) Piłka Iwona, Piłka Wojciech
 (54) Uchwyt meblowy
 (55)



(51) 08-06 (11) **13487** (22) 2008 03 31 (21) 12872
 (73) „WERKPOL PIŁKA” Sp.j, Pruszków, (PL)
 (72) Piłka Iwona, Piłka Wojciech
 (54) Uchwyt meblowy
 (55)

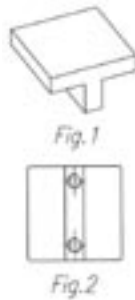

(51) 08-06 (11) **13488** (22) 2008 03 31 (21) 12873
 (73) „WERKPOL PIŁKA” Sp.j, Pruszków, (PL)
 (72) Piłka Iwona, Piłka Wojciech
 (54) Uchwyt meblowy
 (55)

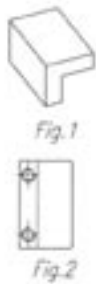

(51) 23-01 (11) **13489** (22) 2008 03 31 (21) 12875
 (73) „KOSPLAST” Ewa Kubit, Kosowo, (PL)
 (72) Kubit Ewa
 (54) Łącznik do instalacji sanitarnych i kanalizacyjnych
 (55)



(51) 08-08 (11) **13490** (22) 2008 04 03 (21) 12887
 (73) „WERKPOL PIŁKA” Sp.j, Pruszków, (PL)
 (72) Piłka Iwona, Piłka Wojciech
 (54) Wieszak domowy
 (55)



(51) 08-08 (11) **13491** (22) 2008 04 03 (21) 12888
 (73) „WERKPOL PIŁKA” Sp.j, Pruszków, (PL)
 (72) Piłka Iwona, Piłka Wojciech
 (54) Wieszak domowy
 (55)



(51) 08-08 (11) **13492** (22) 2008 04 03 (21) 12889
 (73) „WERKPOL PIŁKA” Sp.j, Pruszków, (PL)
 (72) Piłka Iwona, Piłka Wojciech
 (54) Wieszak domowy
 (55)



(51) 08-08 (11) **13493** (22) 2008 04 03 (21) 12890
 (73) „WERKPOL PIŁKA” Sp.j, Pruszków, (PL)
 (72) Piłka Iwona, Piłka Wojciech
 (54) Wieszak domowy
 (55)



(51) 08-08 (11) **13494** (22) 2008 04 03 (21) 12891
 (73) „WERKPOL PIŁKA” Sp.j, Pruszków, (PL)
 (72) Piłka Iwona, Piłka Wojciech
 (54) Wieszak domowy
 (55)



(51) 20-03 (11) **13495** (22) 2008 04 07 (21) 12905
 (73) Studio TOP DESIGN Andrzej Bansleben, Sopot, (PL)
 (72) Bansleben Andrzej
 (54) Tabliczka orientacyjna
 (55)



(51) 14-02 (11) **13496** (22) 2008 01 03 (21) 12475
 (73) phonedecor Marek Marczak, Dębica Kaszubska, (PL)
 (72) Marczak Marek
 (54) Smycz wielofunkcyjna zwłaszcza do kluczy i do telefonu komórkowego
 (55)



(51) 09-01 (11) **13497** (22) 2008 01 10 (21) 12496
 (73) EURO-KAMIL POLSKA Sp. z o.o., Wrocław, (PL)
 (72) Rurarz Wacław

(54) Karafka o konturach mapy Polski z zatyczką o kształcie orła
 (55)



(51) 19-04 (11) **13498** (22) 2008 03 31 (21) 12862
 (73) HELION S.A., Gliwice, (PL)
 (72) Schwarz Grzegorz, Stawczyk Norbert
 (54) Okładka książki
 (55)



(51) 24-01 (11) **13499** (22) 2008 04 21 (21) 12947
 (73) „BOB TECHNIKA ŚWIATŁOWODOWA” Stanisław Borkowski, Łomianki, (PL)
 (72) Borkowski Stanisław, Borkowski Daniel
 (54) Końcówka oświetlacza zabiegowego
 (55)

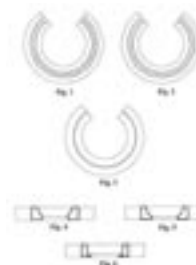

(51) 06-05 (11) **13500** (22) 2008 04 27 (21) 13000
 (73) „BLACK RED WHITE” S.A., Biłgoraj, (PL)
 (72) Chmiel Tadeusz
 (54) Zestaw meblowy
 (55)

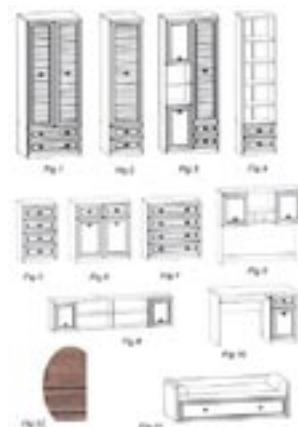

(51) 09-01 (11) **13501** (22) 2008 05 05 (21) 13024
 (73) GTX HANEX Plastic Sp. z o.o., Dąbrowa Górnicza, (PL)
 (72) Lizak Dariusz
 (54) Butelka
 (55)



(51) 20-02 (11) **13502** (22) 2008 05 15 (21) 13070
 (73) Floraland Distribution Sp. z o.o., Stanisławów Pierwszy, (PL)
 (72) Pawelski Andrzej
 (54) Stojak ekspozycyjny
 (55)



(51) 25-02 (11) **13503** (22) 2008 03 06 (21) 12743
 (73) Adolf Bogacki, Szczecin, (PL); Ewa Małgorzata Bogacka, Szczecin, (PL)
 (72) Bogacki Adolf, Bogacka Ewa Małgorzata
 (54) Słupek bariery ochronnej, zwłaszcza mostowej
 (55)

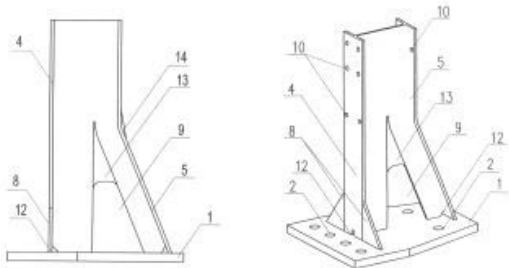

(51) 06-01 (11) **13504** (22) 2008 03 11 (21) 12776
 (73) Przedsiębiorstwo „WILGA” Andrzej Kardaszewski, Będzin, (PL)
 (72) Kardaszewski Andrzej
 (54) Sofa
 (55)



Fig. 1



Fig. 2

(51) 09-03 (11) **13505** (22) 2008 04 21 (21) 12959
 (73) Tadeusz Bożek, Kraków, (PL)
 (72) Bożek Tadeusz

(54) Komplet pojemników na eksponaty numizmatyczne
 (55)



(51) 23-03 (11) **13506** (22) 2008 04 17 (21) 12938
 (73) INSTAL-PROJEKT Gawłowski, Ścierzyński Spółka jawna, Nowa Wieś k/Włocławka, (PL)
 (72) Gawłowski Roman
 (54) Grzejnik kolumnowy
 (55)

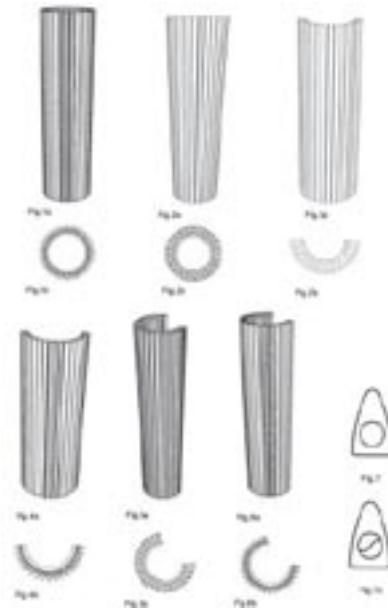

(51) 23-03 (11) **13507** (22) 2008 04 17 (21) 12939
 (73) INSTAL-PROJEKT Gawłowski, Ścierzyński Spółka jawna, Nowa Wieś k/Włocławka, (PL)
 (72) Gawłowski Roman
 (54) Grzejnik
 (55)



(51) 25-01 (11) **13508** (22) 2008 04 17 (21) 12941
 (73) P.P.H.U. AL-SPAW Krzysztof Michalak, Ostrów Wielkopolski, (PL)
 (72) Michalak Krzysztof
 (54) Podest sceniczny
 (55)



(51) 23-03 (11) **13509** (22) 2008 04 17 (21) 12940
 (73) INSTAL-PROJEKT Gawłowski, Ścierzyński Spółka jawna, Nowa Wieś k/Włocławka, (PL)
 (72) Gawłowski Roman
 (54) Grzejnik falisty
 (55)

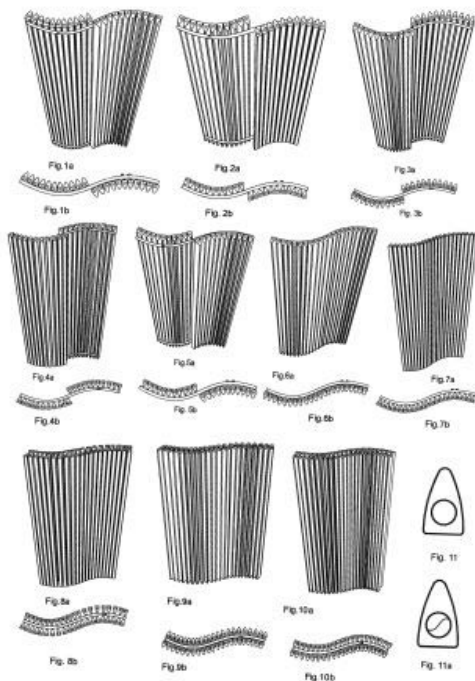

(51) 09-03 (11) **13510** (22) 2008 04 24 (21) 12986
 (73) HEINZ PLASTICS Polska Sp. z o.o., Działdowo, (PL)
 (72) Tyborowski Adam
 (54) Pojemnik na wyroby kosmetyczne
 (55)



(51) 09-03 (11) **13511** (22) 2008 04 24 (21) 12987
 (73) HEINZ PLASTICS Polska Sp. z o.o., Działdowo, (PL)

(72) Tyborowski Adam
 (54) Pojemnik na wyroby kosmetyczne
 (55)



(51) 09-03 (11) **13512** (22) 2008 04 24 (21) 12988
 (73) HEINZ PLASTICS Polska Sp. z o.o., Działdowo, (PL)
 (72) Tyborowski Adam
 (54) Pojemnik na wyroby kosmetyczne
 (55)



(51) 09-03 (11) **13513** (22) 2008 04 24 (21) 12989
 (73) HEINZ PLASTICS Polska Sp. z o.o., Działdowo, (PL)
 (72) Tyborowski Adam
 (54) Pojemnik na wyroby kosmetyczne, szczególnie dezodoranty
 (55)

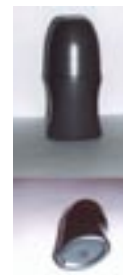

(51) 06-04 (11) **13514** (22) 2008 04 25 (21) 12998
 (73) GiB MEBLE Gandecki i Berski Spółka Jawna, Mianowice, (PL)
 (72) Berski Sylwester
 (54) Zestaw segmentów meblowych
 (55)



(51) 11-02 (11) **13515** (22) 2008 04 28 (21) 13002
 (73) Wiesław Lewicki, Kudowa Zdrój, (PL)
 (72) Lewicki Wiesław
 (54) Figura dekoracyjna w postaci wodnika
 (55)



(51) 20-03 (11) **13516** (22) 2008 05 09 (21) 13046
 (73) „A3 PRODUCENT FLAG” M. Szymura, P. Gadomski
 Spółka Jawna, Gliwice, (PL)
 (72) Szymura Mariusz
 (54) Element reklamowy
 (55)

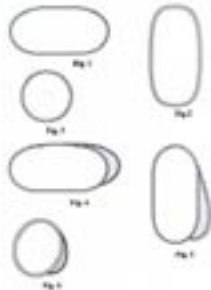

(51) 20-03 (11) **13517** (22) 2008 05 09 (21) 13047
 (73) „A3 PRODUCENT FLAG” M. Szymura, P. Gadomski
 Spółka Jawna, Gliwice, (PL)
 (72) Szymura Mariusz
 (54) Zestaw elementów reklamowych
 (55)



(51) 01-02 (11) **13518** (22) 2008 04 21 (21) 12960
 (73) FRUCTOFRESH Sp. z o.o., Zielona Góra, (PL)
 (72) Ulrich-Zwoińska Grażyna
 (54) Sałatka owocowa
 (55)



(51) 01-02 (11) **13519** (22) 2008 04 21 (21) 12961
 (73) FRUCTOFRESH Sp. z o.o., Zielona Góra, (PL)
 (72) Ulrich-Zwoińska Grażyna

(54) Sałatka owocowa
 (55)



(51) 01-02 (11) **13520** (22) 2008 04 21 (21) 12962
 (73) FRUCTOFRESH Sp. z o.o., Zielona Góra, (PL)
 (72) Ulrich-Zwoińska Grażyna
 (54) Sałatka owocowa
 (55)



(51) 01-02 (11) **13521** (22) 2008 04 21 (21) 12963
 (73) FRUCTOFRESH Sp. z o.o., Zielona Góra, (PL)
 (72) Ulrich-Zwoińska Grażyna
 (54) Sałatka owocowa
 (55)



(51) 01-02 (11) **13522** (22) 2008 04 21 (21) 12964
 (73) FRUCTOFRESH Sp. z o.o., Zielona Góra, (PL)
 (72) Ulrich-Zwoińska Grażyna
 (54) Sałatka owocowa
 (55)



(51) 12-16 (11) **13523** (22) 2008 04 25 (21) 12991
 (73) Przedsiębiorstwo-Produkcyjno-Handlowe „LIMAK” Wojciech
 Mrocheń, Częstochowa, (PL)
 (72) Mrocheń Wojciech
 (54) Część składowa wózka
 (55)



(51) 12-16 (11) **13524** (22) 2008 04 25 (21) 12993
 (73) Przedsiębiorstwo-Produkcyjno-Handlowe „LIMAK” Wojciech
 Mrocheń, Częstochowa, (PL)

(72) Mrocheń Wojciech
 (54) Część składowa wózka
 (55)

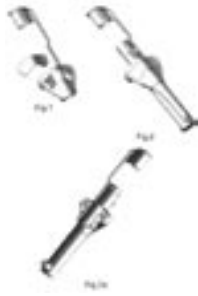

(51) 12-16 (11) **13525** (22) 2008 04 25 (21) 12992
 (73) Przedsiębiorstwo-Produkcyjno-Handlowe „LIMAK” Wojciech Mrocheń, Częstochowa, (PL)
 (72) Mrocheń Wojciech
 (54) Część składowa wózka
 (55)

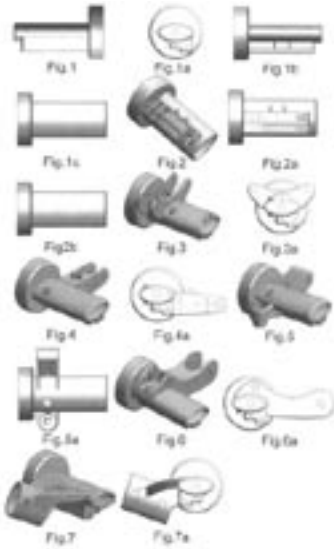

(51) 19-08 (11) **13526** (22) 2008 04 25 (21) 12996
 (73) Okręgowa Spółdzielnia Mleczarska, Nowy Dwór Gdański, (PL)
 (72) Masalska Mieczysława, Górski Bogusław
 (54) Etykieta na opakowanie produktu spożywczego JOGURT BAŁKAŃSKI
 (55)



(51) 12-16 (11) **13527** (22) 2008 04 29 (21) 13011
 (73) Przedsiębiorstwo-Produkcyjno-Handlowe „LIMAK” Wojciech Mrocheń, Częstochowa, (PL)
 (72) Mrocheń Wojciech

(54) Część składowa wózka
 (55)



(51) 12-16 (11) **13528** (22) 2008 04 29 (21) 13010
 (73) Przedsiębiorstwo-Produkcyjno-Handlowe „LIMAK” Wojciech Mrocheń, Częstochowa, (PL)
 (72) Mrocheń Wojciech
 (54) Część składowa wózka
 (55)

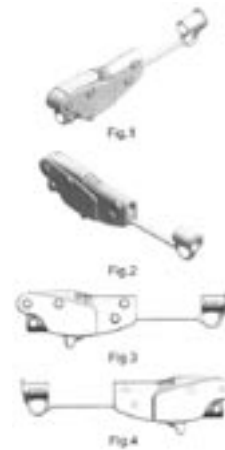

(51) 26-05 (11) **13529** (22) 2008 05 19 (21) 13076
 (73) Zakład Wielobranżowy „JUPITER” Mieczysław Kimel Eksport-Import, Częstochowa, (PL)
 (72) Kimel Mieczysław
 (54) Komplet lamp
 (55)



(51) 26-05 (11) **13530** (22) 2008 05 19 (21) 13078
 (73) Zakład Wielobranżowy „JUPITER” Eksport-Import Mieczysław Kimel, Częstochowa, (PL)
 (72) Kimel Mieczysław

(54) Komplet lamp
(55)



(51) 26-05 (11) **13531** (22) 2008 05 19 (21) 13077
(73) Zakład Wielobranżowy „JUPITER” Eksport-Import Mieczysław Kimel, Częstochowa, (PL)
(72) Kimel Mieczysław
(54) Komplet lamp
(55)



(51) 25-02 (11) **13532** (22) 2008 01 15 (21) 12524
(73) „PORTOS” Renata, Tomasz Szukalscy s.j., Kalisz, (PL)
(72) Szukalski Tomasz
(54) Roleta
(55)



(51) 25-01 (11) **13533** (22) 2008 01 21 (21) 12544
(73) Zakład Handlowo-Usługowy „POD-GRZYBKIEM” Beata Czupryna i Marek Czupryna Spółka Jawna, Zawady, (PL)
(72) Czupryna Marek
(54) Komplet drewnopodobnych elementów architektury ogrodowej
(55)



(51) 07-05 (11) **13534** (22) 2008 03 06 (21) 12745
(73) INTERMOP Sp. z o.o., Chorzów, (PL); Grażyna Molenda, Chorzów, (PL); Ryszard Pinkawa, Chorzów, (PL)
(72) Molenda Grażyna, Pinkawa Ryszard
(54) Ścierka do czyszczenia o runie z taśmą pętłkowej z kieszeniami
(55)

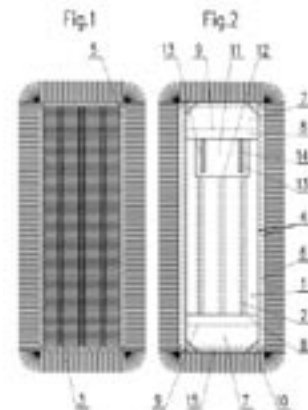

(51) 07-05 (11) **13535** (22) 2008 03 06 (21) 12746
(73) INTERMOP Sp. z o.o., Chorzów, (PL); Grażyna Molenda, Chorzów, (PL); Ryszard Pinkawa, Chorzów, (PL)
(72) Molenda Grażyna, Pinkawa Ryszard
(54) Ścierka do czyszczenia o runie z taśmą pętłkowej z uchwytami
(55)

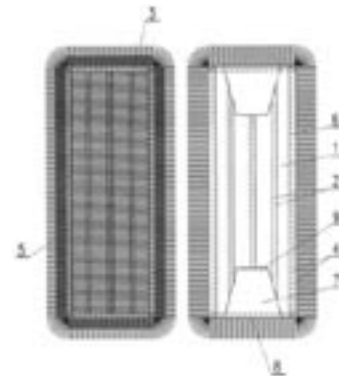

(51) 09-03 (11) **13536** (22) 2008 03 25 (21) 12841
(73) Firma Handlowa A&S PARFUME FACTORY Marek Asenkowicz, Katowice, (PL)
(72) Asenkowicz Marek

(54) Pudełko na perfumy
(55)



Fig.1

(51) 09-01 (11) **13537** (22) 2008 01 07 (21) 12485
(73) KIERMUSY DWOREK NAD ŁĄKAMI Andrzej Żamojda, Kiermusy, (PL)
(72) Żamojda Andrzej
(54) Butelka
(55)



(51) 25-02 (11) **13538** (22) 2008 01 15 (21) 12523
(73) „PORTOS” Renata, Tomasz Szukalscy s.j., Kalisz, (PL)
(72) Szukalski Tomasz
(54) Roleta
(55)



(51) 25-02 (11) **13539** (22) 2008 01 15 (21) 12522
(73) „PORTOS” Renata, Tomasz Szukalscy s.j., Kalisz, (PL)
(72) Szukalski Tomasz
(54) Roleta
(55)

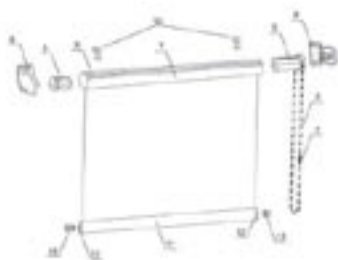

(51) 25-02 (11) **13540** (22) 2008 01 15 (21) 12521
(73) „PORTOS” Renata, Tomasz Szukalscy s.j., Kalisz, (PL)
(72) Szukalski Tomasz
(54) Roleta
(55)

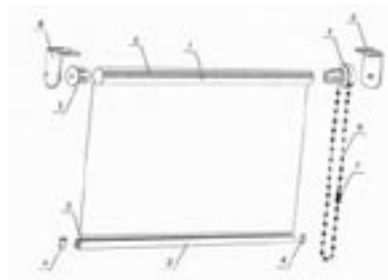

(51) 25-01 (11) **13541** (22) 2008 04 21 (21) 12948
(73) EUROPLAST Sławomir Więsyk, Łuszczów Drugi, (PL)
(72) Więsyk Sławomir
(54) Profil ściany działowej
(55)

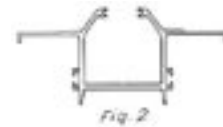

Fig. 2

(51) 25-01 (11) **13542** (22) 2008 04 21 (21) 12949
(73) EUROPLAST Sławomir Więsyk, Łuszczów Drugi, (PL)
(72) Więsyk Sławomir
(54) Element ściany działowej
(55)

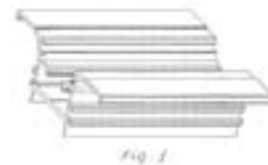

Fig. 1

(51) 09-01 (11) **13543** (22) 2008 03 20 (21) 12828
(73) DODONI S. A., Kielce, (PL)
(72) Górzyński Łukasz
(54) Butelka
(55)



Fig. 1

Fig. 2

Fig. 3

Fig. 4

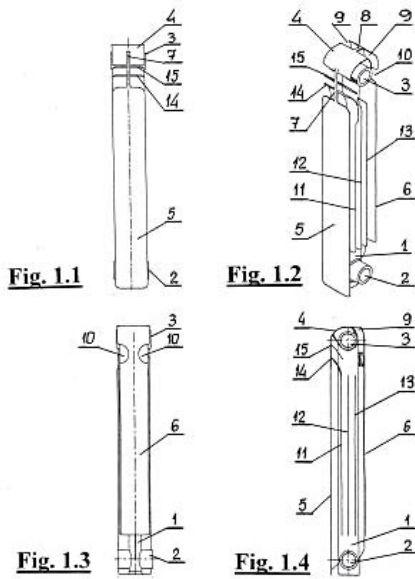

Fig. 5

Fig. 6

(51) 23-03 (11) **13544** (22) 2008 01 28 (21) 12577
(73) GAMA SAN S.A., Koszalin, (PL)
(72) Bireta Tomaszewska Dorota

(54) Segment grzejnika centralnego ogrzewania
(55)



(51) 09-09 (11) **13545** (22) 2008 03 03 (21) 12728
(73) Przedsiębiorstwo Produkcyjno Handlowo Usługowe „BOXER”
Artur Cedrowicz, Częstochowa, (PL)
(72) Cedrowicz Artur
(54) Wkład do soplawczki
(55)



(51) 25-02 (11) **13546** (22) 2008 03 03 (21) 12729
(73) Janusz Rafałko, Trzciannie, (PL); Marek Rafałko, Trzciannie, (PL);
Wojciech Grzegorz Rafałko, Trzciannie, (PL)
(72) Rafałko Janusz, Rafałko Marek, Rafałko Wojciech Grzegorz
(54) Element parkietu
(55)

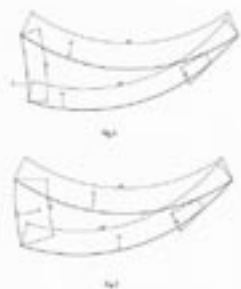

(51) 07-01 (11) **13547** (22) 2008 05 06 (21) 13030
(73) Zakłady Ceramiczne „BOLESŁAWIEC” w Bolesławcu Sp. z o.o.,
Bolesławiec, (PL)
(72) Dąbrowska Krystyna, Małozyc-Silbert Marta

(54) Zestaw naczyń stołowych
(55)



(51) 07-01 (11) **13548** (22) 2008 05 06 (21) 13031
(73) Zakłady Ceramiczne „BOLESŁAWIEC” w Bolesławcu Sp. z o.o.,
Bolesławiec, (PL)
(72) Kozłowska-Trojnar Barbara, Amborska Danuta
(54) Zestaw naczyń stołowych
(55)



(51) 09-01 (11) **13549** (22) 2008 05 08 (21) 13039
(73) Okręgowa Spółdzielnia Mleczarska, Włoszczowa, (PL)
(72) Skóra Stanisław

(54) Butelka
(55)



(51) 09-01 (11) **13550** (22) 2008 05 08 (21) 13040
(73) Okręgowa Spółdzielnia Mleczarska, Włoszczowa, (PL)
(72) Skóra Stanisław
(54) Butelka
(55)



15

WPISY I ZMIANY W REJESTRZE WZORÓW PRZEMYSŁOWYCH (nieuwzględnione w innych samodzielnych ogłoszeniach)

Poniższe zestawienie zawiera kolejno: numer rejestracji wzoru przemysłowego, datę wpisu, oznaczenie rubryki, w której dokonano wpisu lub zmiany oraz treść wpisu. Poszczególne rubryki rejestru wzorów przemysłowych zawierają następujące dane:

- rubryka A - nazwisko i imię albo nazwa, miejsce zamieszkania albo siedziba uprawnionego z prawa z rejestracji wzoru przemysłowego (miejscowość, kraj) oraz numer identyfikacji podatkowej NIP, a także numer PESEL albo numer identyfikacyjny REGON, o ile zgłaszający je wskazał,
- rubryka B - przedmiot wzoru przemysłowego,
- rubryka C - nazwisko i imię twórcy wzoru przemysłowego oraz jego miejsce zamieszkania (miejscowość, kraj),
- rubryka D - prawa ograniczające prawo z rejestracji,
- rubryka E - wnioski o unieważnienie i sprzeciwy oraz decyzje dotyczące danego prawa z rejestracji,
- rubryka F - data unieważnienia lub data i przyczyna wygaśnięcia prawa z rejestracji.

Uwaga: Publikacji podlegają: zmiana uprawnionego, twórcy, zmiana nazwy uprawnionego, prawa ograniczające prawo z rejestracji wzoru przemysłowego, sprostowania istotnych pomyłek.

4687 2008 01 03 A. Wprowadzono zmianę nazwy uprawnionego przez wykreślenie wpisu: „Przedsiębiorstwo Produkcyjno-Handlowo-Usługowe”INPAKO” – W. Pawłowski, G. Kożuch Spółka Jawna, 42-280 Częstochowa ul.Marynarska 44, Polska 002759746” i dokonanie wpisu:”INPAKO” Pawłowska i Kożuch Spółka Jawna, 42-280 Częstochowa, Polska 573-020-96-20”

5285, 5477, 5811, 5812, 9571 2008 08 26 A. Wprowadzono zmianę nazwy uprawnionego przez wykreślenie wpisu: „GENERALE BISCUIT, Rungis, Francja” i dokonanie wpisu : „GENERALE BISCUIT Societe par Actions Simplifiée, Rungis, Francja”

5480 2008 08 19 A. Wprowadzono zmianę uprawnionego przez wykreślenie wpisu: „COSANT ENTERPRISES LIMITED, Nikozja, Cypr” i dokonanie wpisu: „STRAUSS CAFFEE B.V., Amsterdam, Holandia”

5509 2008 08 29 A. Wprowadzono zmianę uprawnionego przez wykreślenie wpisu: „Remisiewicz Jacek, 71-064 Szczecin Al. Piastów 28a/3, Polska Ślesięski Krzysztof, 71-560 Szczeciń Aleja Wyzwolenia 84/9, Polska” i dokonanie wpisu: Remisiewicz Jacek, Szczecin, Polska”

5931 2008 08 29 A. Wprowadzono zmianę nazwy uprawnionego przez wykreślenie wpisu: „BEMM Ing. Bernd Müller GmbH, Gutenbergstr. 30-38 DE-31180 Giesen, Niemcy” i dokonanie wpisu: „BEMM GmbH, Giessen, Niemcy”

6882 2008 08 29 A. Wprowadzono zmianę nazwy uprawnionego przez wykreślenie wpisu: „Arcelor Profil Luxemburg S.A., Esh-sur-Alzette, Luxemburg” i dokonanie wpisu: „ArcelorMittal Belval & Differdange, Esh-sur-Alzette, Luksemburg”

12405, 12406 2008 08 29 A. Wprowadzono zmianę uprawnionego przez wykreślenie wpisu: „PPH INTERMEBLE Jan Szymański, Sompolinek, Polska 008395618” i dokonanie wpisu: „INTERMEBLE Sp. z o.o., Sompolinek, Polska 665-28-51-796 300737027”

16

DECYZJE STWIERDZAJĄCE WYGAŚNIĘCIE DECYZJI O UDZIELENIU PRAWA Z REJESTRACJI

Poniższe zestawienie zawiera numer zgłoszenia wzoru przemysłowego.

10441	11513	12262
11390	11733	12292
11512	11891	12381

17

DECYZJE O WYGAŚNIĘCIU PRAWA Z REJESTRACJI

Poniższe zestawienie zawiera kolejno: numer rejestracji wzorów przemysłowych i datę wygaśnięcia prawa z rejestracji.

3330	2007 03 06	4128	2007 05 09
4094	2007 06 25	4145	2007 05 10
4096	2007 06 27	4146	2007 05 10
4097	2007 06 27	4149	2007 05 28
4121	2007 04 23	4157	2007 04 22
4122	2007 04 09	4159	2007 05 10
4123	2007 04 11	4160	2007 05 10
4124	2007 04 24	4161	2007 05 10
4125	2007 04 25	4162	2007 05 10
4127	2007 05 06	4163	2007 05 09

D. ZNAKI TOWAROWE

Cyfrowe kody identyfikacyjne (wg normy WIPO ST. 60), które poprzedzają informacje o dokonanej rejestracji oznaczają:

- (111) – numer prawa ochronnego
- (151) – data wydania decyzji o udzieleniu prawa ochronnego
- (210) – numer zgłoszenia
- (220) – data zgłoszenia (w przypadku konwersji – oznaczono literą K – jest to data od której liczy się okres ochrony na terenie Polski)
- (441) – data ogłoszenia o zgłoszeniu
- (510) – wykaz towarów
- (511) – klasy towarowe
- (531) – symbol klasyfikacji elementów graficznych znaku
- (540) – określenie znaku towarowego ze wskazaniem kolorów
- (551) – wskazanie kategorii znaku towarowego lub udzielonego prawa jeżeli dotyczy wspólnego prawa ochronnego, wspólnego znaku towarowego albo wspólnego znaku towarowego gwarancyjnego
- (732) – nazwisko i imię lub nazwę uprawnionego, jego miejsce zamieszkania lub siedzibę oraz kod kraju

18

REJESTRACJA

(od nr 207 461 do nr 208 900 i od nr 211 971 do nr 211 977)

(111) **207461** (220) 2007 03 07 (210) 322274
 (151) 2008 06 06 (441) 2007 06 11
 (732) Linde Gaz Polska Spółka z o.o., Kraków, PL.
 (540)

Laparox C

Kolor znaku: granatowy
 (531) 27.5.1, 29.1.4
 (510), (511) **05** gaz dwutlenek węgla do celów medycznych używany w zabiegach laparoskopowych.

(111) **207462** (220) 2007 03 07 (210) 322275
 (151) 2008 06 06 (441) 2007 06 11
 (732) Linde Gaz Polska Spółka z o.o., Kraków, PL.
 (540)

Kriomax C

Kolor znaku: jasnoniebieski
 (531) 27.5.1, 29.1.4
 (510), (511) **05** gaz dwutlenek węgla do celów medycznych używany w krioterapii.

(111) **207463** (220) 2007 03 09 (210) 322372
 (151) 2008 07 02 (441) 2007 06 11
 (732) „Nowa Praca Niewidomych” Spółdzielnia Rękodzieła Artystycznego Zakład Pracy Chronionej, Warszawa, PL.
 (540) Czytacz

(510), (511) **09** urządzenia, aparaty i przyrządy do celów dydaktycznych dla osób niepełnosprawnych, urządzenia do czytania głosem dla niewidomych i słabo widzących, urządzenia do zapisu i odczytu informacji dla niewidomych i słabo widzących, wymienione poniżej urządzenia przystosowane do używania przez osoby niewidome i słabo widzące: komputery, programy komputerowe, urządzenia do nagry-

wania, transmisji i reprodukcji dźwięku lub obrazu, czytniki tekstów i obrazów, skanery, audiowizualne urządzenia do nauki, przyrządy optyczne, czytniki optyczne, drukarki komputerowe, oprogramowanie komputerowe, aparatura do przetwarzania informacji, urządzenia do interkomunikacji, modemy, maszyny i urządzenia do kopiowania, monitory, klawiatury, nośniki danych, obwody drukowane i scalone, zestawy radiotelefoniczne, soczewki, aparaty telefoniczne, słuchawki, urządzenia nadawcze wraz ze specjalistycznym oprogramowaniem przeznaczonym dla osób niewidomych i słabo widzących, programy komputerowe, urządzenia do nagrywania, transmisji i reprodukcji dźwięku lub obrazu, czytniki tekstów i obrazów, skanery, audiowizualne urządzenia do nauki, przyrządy optyczne, czytniki optyczne, drukarki komputerowe, oprogramowanie komputerowe, aparatura do przetwarzania informacji, urządzenia do interkomunikacji, modemy, maszyny i urządzenia do kopiowania, monitory, klawiatury, nośniki danych, obwody drukowane i scalone, zestawy radiotelefoniczne, soczewki, aparaty telefoniczne, słuchawki, urządzenia nadawcze, **10** przyrządy przeznaczone do rehabilitacji dla osób niewidzących i słabo widzących, **41** nauczanie, organizacja kursów i szkoleń w zakresie aparatów, urządzeń, przyrządów i oprogramowania wymienione go w klasach towarowych, publikacja tekstów innych niż reklamowe, książek i instrukcji dotyczących wyżej wymienionych towarów.

(111) **207464** (220) 2007 03 12 (210) 322421
 (151) 2008 06 10 (441) 2007 06 25
 (732) Firma Usługowa „WESELMY SIĘ” Paweł Mianowski, Kraków, PL.
 (540)



Kolor znaku: biały, czerwony, żółty, pomarańczowy, szary, zielony, czarny, niebieski
 (531) 2.1.11, 11.3.5, 29.1.15

(510), (511) **35** zgrupowanie na rzecz osób trzecich różnych towarów pozwalające nabywcy wygodnie je oglądać i kupować w sklepie z towarami związanymi z uroczystościami okolicznościowymi takimi jak: śluby, wesela, komunie, jubileusze, urodziny, imieniny, usługi reklamy, **41** produkcja filmów, filmowanie, produkcja filmów na taśmach wideo, wykonywanie zdjęć, usługi orkiestr, organizacja wypoczynku, organizacja przyjęć okolicznościowych takich jak: śluby, wesela, komunie, jubileusze, urodziny, imieniny, **43** usługi hotelarsko-gastronomiczne.

(111) **207465** (220) 2007 03 12 (210) 322447
(151) 2008 06 24 (441) 2007 06 25
(732) „REMJA” Spółka z o.o., Kalisz, PL.
(540) IBIS
(510), (511) **33** napoje alkoholowe.

(111) **207466** (220) 2007 03 12 (210) 322468
(151) 2008 06 24 (441) 2007 06 25
(732) Imperial Chemical Industries PLC, Londyn, GB.
(540) LIGHT & SPACE
(510), (511) **02** farby, pokosty, lakiery, środki osuszające, w tym środki osuszające utwardzające, rozcieńczalniki, środki barwiące, wszystkie będące dodatkami do farb, pokostów lub lakierów, środki zabezpieczające przed rdzą, psuciem się i pogorszeniem jakości drewna, podkłady i powłoki gruntowe (w postaci farby), bejce.

(111) **207467** (220) 2007 03 13 (210) 322483
(151) 2008 06 27 (441) 2007 06 25
(732) BIOFARM Spółka z o.o., Poznań, PL.
(540) MAGNASPART
(510), (511) **05** produkty farmaceutyczne: leki, środki dezynfekcyjne, odkażające, produkty weterynaryjne, dietetyczne środki medyczne, produkty sanitarne: materiały opatrunkowe, plastry, podpaski higieniczne, żywność dla niemowląt.

(111) **207468** (220) 2007 03 13 (210) 322484
(151) 2008 06 27 (441) 2007 06 25
(732) RANBAXY (POLAND) Spółka z o.o., Warszawa, PL.
(540) TACRON
(510), (511) **05** leki, produkty farmaceutyczne, weterynaryjne i higieniczne, materiały opatrunkowe.

(111) **207469** (220) 2007 03 14 (210) 322551
(151) 2008 06 18 (441) 2007 06 25
(732) OCEANIC Przedsiębiorstwo Farmaceutyczno-Kosmetyczne Wojciech Soszyński, Sopot, PL.
(540)



Kolor znaku: biały, szary, srebrny z cieniem
(531) 24.13.23, 25.1.15, 26.4.18, 27.5.1, 29.1.13
(510), (511) **03** produkty kosmetyczne, **05** preparaty farmaceutyczne.

(111) **207470** (220) 2007 03 15 (210) 322633
(151) 2008 06 11 (441) 2007 06 25
(732) „P.P.H.U. „Szkło-Lux” Zbigniew Rus, Puławy, PL.
(540)



Kolor znaku: biały, niebieski, szary
(531) 26.4.2, 26.11.1, 27.5.1, 29.1.13

(510), (511) **19** szyby, szyby zespolone, witraże, materiały budowlane, **20** ramy do obrazów, ramy do luster, lustra, meble szklane, **40** usługi: obróbki szkła, w tym cięcie, gięcie, szlifowanie, polerowanie i klejenie, obróbki luster, w tym cięcie, szlifowanie i polerowanie.

(111) **207471** (220) 2007 03 15 (210) 322659
(151) 2008 06 25 (441) 2007 06 25
(732) Anna Pucka, Zabrze, PL.
(540) Alaya Shirin
(510), (511) **41** kursy tańca, organizacja imprez artystycznych i towarzyskich, występy.

(111) **207472** (220) 2007 03 19 (210) 322820
(151) 2008 06 10 (441) 2007 06 25
(732) Przedsiębiorstwo Uzdrawiskowe „Ustroń” Spółka Akcyjna, Ustroń, PL.
(540)



Kolor znaku: zielony, żółty

(531) 6.1.2, 7.5.15, 27.5.1, 29.1.2, 29.1.3

(510), (511) **35** reklamy, administrowanie hotelami, **37** górnicze roboty wydobywcze, **38** emisja radiowa, emisja telewizyjna, telewizja kablowa, połączenia telefoniczne, **41** publikowanie książek, **42** badania, ekspertyzy i poszukiwania geologiczne, **43** rezerwacje hotelowe, stołówki, hotele, rezerwowanie i wynajmowanie noclegów, **44** salony fryzjerskie i kosmetyczne, sanatoria, dentystyka, fizjoterapia, masaż, medyczna opieka pielęgnarska, porady psychologiczne, pomoc medyczna, stomatologia, szpitale, opieka zdrowotna.

(111) **207473** (220) 2007 03 20 (210) 322867
(151) 2008 06 20 (441) 2007 06 25
(732) Zakład Produkcyjno-Usługowy „DERMONT” Waldemar Pieniążek, Radwanice, PL.
(540)



Kolor znaku: czarny, biały, niebieski

(531) 7.3.11, 26.3.1, 26.15.15, 27.5.1, 29.1.13

(510), (511) **06** materiały blacharskie.

(111) **207474** (220) 2007 03 20 (210) 322917
(151) 2008 06 03 (441) 2007 06 25
(732) GiB Meble Gandecki i Berski Spółka Jawna, Mianowice, PL.
(540) FRANKONI
(510), (511) **20** meble.

(111) **207475** (220) 2007 03 20 (210) 322921
(151) 2008 06 03 (441) 2007 06 25
(732) GiB Meble Gandecki i Berski Spółka Jawna, Mianowice, PL.
(540) PETRARE
(510), (511) **20** meble.

(111) **207476** (220) 2007 03 20 (210) 322922
(151) 2008 06 03 (441) 2007 06 25
(732) GiB Meble Gandecki i Berski Spółka Jawna, Mianowice, PL.
(540) MEMONE
(510), (511) **20** meble.

(111) **207477** (220) 2007 03 20 (210) 322929
(151) 2008 06 03 (441) 2007 06 25
(732) NITROERG Spółka Akcyjna, Bieruń, PL.

(540)



Kolor znaku: czarny, czerwony, biały

(531) 1.13.1, 26.4.1, 26.4.4, 26.4.13, 26.11.3, 26.13.25, 27.5.1, 29.1.13
 (510), (511) **01** dodatki chemiczne do olejów napędowych, **09** kaski ochronne, zapalniki elektroniczne, **13** materiały wybuchowe, amunicja, zapalniki do materiałów wybuchowych, zapalniki do materiałów wybuchowych stosowane w kopalniach, materiały pirotechniczne, lonty do materiałów wybuchowych, **16** folie z tworzyw sztucznych do pakowania, folie z tworzyw sztucznych z pęcherzykami powietrza, folie termokurczliwe, tektura polipropylenowa, opakowania z tektury polipropylenowej, **17** folie z tworzyw sztucznych inne niż do pakowania, folie z tworzyw sztucznych izolacyjne, folie z tworzyw sztucznych do stosowania w rolnictwie, budownictwie, przemyśle elektrotechnicznym, tworzywa sztuczne półprzetworzone w postaci granulatów, płyty z tworzyw sztucznych, elementy AGD z tworzyw sztucznych, detale motoryzacyjne z tworzyw sztucznych, **20** pojemniki i skrzynie z tworzyw sztucznych do pakowania, pojemniki nie-metalowe na paliwa płynne, **39** transport-przewożenie ładunków.

(111) **207478** (220) 2007 03 20 (210) 322930
 (151) 2008 06 03 (441) 2007 06 25
 (732) NITROERG Spółka Akcyjna, Bieruń, PL.
 (540)



(531) 26.4.1, 26.13.25, 27.5.1
 (510), (511) **01** dodatki chemiczne do olejów napędowych, **09** kaski ochronne, zapalniki elektroniczne, **13** materiały wybuchowe, amunicja, zapalniki do materiałów wybuchowych, zapalniki do materiałów wybuchowych stosowane w kopalniach, materiały pirotechniczne, lonty do materiałów wybuchowych, **16** folie z tworzyw sztucznych do pakowania, folie z tworzyw sztucznych z pęcherzykami powietrza, folie termokurczliwe, tektura polipropylenowa, opakowania z tektury polipropylenowej, **17** folie z tworzyw sztucznych inne niż do pakowania, folie z tworzyw sztucznych izolacyjne, folie z tworzyw sztucznych do stosowania w rolnictwie, budownictwie, przemyśle elektrotechnicznym, tworzywa sztuczne półprzetworzone w postaci granulatów, płyty z tworzyw sztucznych, elementy AGD z tworzyw sztucznych, detale motoryzacyjne z tworzyw sztucznych, **20** pojemniki i skrzynie z tworzyw sztucznych do pakowania, pojemniki nie-metalowe na paliwa płynne, **39** transport-przewożenie ładunków.

(111) **207479** (220) 2007 03 22 (210) 322997
 (151) 2008 06 19 (441) 2007 06 25
 (732) TIKKURILA POLSKA Spółka Akcyjna, Dębica, PL.
 (540)

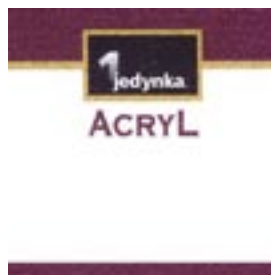

Kolor znaku: granatowy, złoty, biały, niebieski, fioletowy

(531) 1.1.1, 1.15.17, 26.4.2, 27.5.1, 27.7.1, 29.1.15
 (510), (511) **02** farby, pokosty, bejce do drewna, emalie, lakiery i barwniki do drewna, utwardzacze, rozcieńczalniki, materiały ko-

loryzujące, środki zapobiegające korozji i zabezpieczające drewno, środki konserwujące drewno, środki gruntujące w postaci farby.

(111) **207480** (220) 2007 03 26 (210) 323164
 (151) 2008 06 25 (441) 2007 07 09
 (732) Babiogórskie Stowarzyszenie Zielona Linia, Stryszawa, PL.
 (540)



Kolor znaku: zielony, czarny, biały

(531) 7.11.10, 26.1.1, 27.5.1, 29.1.13
 (510), (511) **39** organizowanie podróży, organizowanie wycieczek, pilotaż, usługi agencji turystycznej, organizowanie wycieczek o tematyce dziedzictwa kulturowo-przyrodniczego, **41** organizowanie obozów sportowych, publikowanie tekstów, kultura fizyczna, organizowanie seminariów, szkoleń i konferencji, warsztaty artystyczne, warsztaty edukacyjne, **43** rezerwowanie i wynajmowanie noclegów, zakwaterowanie.

(111) **207481** (220) 2007 03 26 (210) 323173
 (151) 2008 07 03 (441) 2007 07 09
 (732) Tobacco Trading International Poland Spółka z o.o.,
 Modlnica, PL.

(540) KENTUCKY SWING

(510), (511) **34** papierosy, kieszonkowe przyrządy do skręcania papierosów, tytoń, cygara, cygaretki, tabaka, bloczki bibułki papierosowej, fajki, przybory do czyszczenia fajek, bibułka papierosowa, papierośnice nie z metali szlachetnych, zapalaki, materiały dla palących.

(111) **207482** (220) 2007 03 26 (210) 323174
 (151) 2008 07 03 (441) 2007 07 09
 (732) Tobacco Trading International Poland Spółka z o.o.,
 Modlnica, PL.

(540) KOMPAN

(510), (511) **34** papierosy, kieszonkowe przyrządy do skręcania papierosów, tytoń, cygara, cygaretki, tabaka, bloczki bibułki papierosowej, fajki, przybory do czyszczenia fajek, bibułka papierosowa, papierośnice nie z metali szlachetnych, zapalaki, materiały dla palących.

(111) **207483** (220) 2007 03 26 (210) 323175
 (151) 2008 07 03 (441) 2007 07 09
 (732) Tobacco Trading International Poland Spółka z o.o.,
 Modlnica, PL.

(540) KENTUCKY BLUES

(510), (511) **34** papierosy, kieszonkowe przyrządy do skręcania papierosów, tytoń, cygara, cygaretki, tabaka, bloczki bibułki papierosowej, fajki, przybory do czyszczenia fajek, bibułka papierosowa, papierośnice nie z metali szlachetnych, zapalaki, materiały dla palących.

(111) **207484** (220) 2007 03 26 (210) 323181
 (151) 2008 07 04 (441) 2007 07 09
 (732) Caves Arcos do Rei, Lda., Anadia, PT.
 (540)



Kolor znaku: czarny, biały

(531) 27.5.1, 29.1.6, 29.1.8
 (510), (511) **33** napoje alkoholowe z wyjątkiem piwa.

(111) **207485** (220) 2007 03 27 (210) 323242
 (151) 2008 07 02 (441) 2007 07 09

(732) Zakłady Przemysłu Tłuszczowego w Warszawie S.A.,
Warszawa, PL.
(540)



Kolor znaku: zielony
(531) 26.11.1, 27.5.1, 29.1.3
(510), (511) **29** oleje i tłuszcze jadalne.

(111) **207486** (220) 2007 03 27 (210) 323243
(151) 2008 07 02 (441) 2007 07 09
(732) Zakłady Przemysłu Tłuszczowego w Warszawie S.A.,
Warszawa, PL.
(540)



Kolor znaku: zielony i jego odcienie, żółty, biały, czerwony
(531) 8.1.17, 19.1.1, 19.1.12, 25.1.15, 27.5.1, 29.1.15
(510), (511) **29** oleje i tłuszcze jadalne.

(111) **207487** (220) 2007 03 28 (210) 323308
(151) 2008 06 23 (441) 2007 07 09
(732) „METROTEST” Spółka z o.o., Elbląg, PL.
(540)



Kolor znaku: niebieski, biały, granatowy
(531) 27.5.1, 29.1.13
(510), (511) **41** doradztwo zawodowe, organizowanie i prowadzenie konferencji i sympozjów, **42** analizy chemiczne, badania chemiczne, badania techniczne, badania w dziedzinie mechaniki, kontrola jakości, materiały testowe, wzorcowanie, prace badawczo-rozwojowe.

(111) **207488** (220) 2007 03 28 (210) 323312
(151) 2008 06 23 (441) 2007 07 09
(732) CANDIA, Lyon, FR.
(540)



Kolor znaku: żółty, pomarańczowy i odcienie, biały, niebieski, brązowy, czerwony, granatowy, zielony
(531) 1.15.15, 1.15.21, 5.7.17, 8.3.1, 26.1.2, 27.5.1, 29.1.15
(510), (511) **29** mleko i produkty mleczne.

(111) **207489** (220) 2007 03 30 (210) 323453
(151) 2008 06 27 (441) 2007 07 09
(732) Millennium & Cophorne International Limited, Singapore, SG.
(540)



Kolor znaku: brązowy i odcienie
(531) 26.11.3, 26.11.7, 29.1.7
(510), (511) **35** zarządzanie w działalności gospodarczej dotyczącej hoteli i moteli oraz innych placówek tymczasowego zakwaterowania, mieszkań z obsługą i hoteli apartamentowych, usługi public relations dotyczące placówek tymczasowego zakwaterowania, hoteli, moteli, mieszkań z obsługą i hoteli apartamentowych, administrowanie i promowanie sprzedaży usług placówek tymczasowego zakwaterowania, hoteli, moteli, mieszkań z obsługą i hoteli apartamentowych, reklama w odniesieniu do wymienionych usług świadczona za pośrednictwem Internetu oraz innych światowych sieci komputerowych, **36** usługi w zakresie nieruchomości nie ujęte w innych klasach, dzierżawa nieruchomości, zarządzanie nieruchomościami, wynajmowanie pokoi i mieszkań, wynajmowanie mieszkań z obsługą, zarządzanie wynajętymi nieruchomościami, zarządzanie mieszkaniem z obsługą, dostarczanie nieruchomości do zamieszkania stałego, **43** usługi w zakresie tymczasowego zakwaterowania, usługi agencji tymczasowego zakwaterowania, przygotowywanie dań (żywność i napoje) na zamówienie oraz ich dostawa, wynajmowanie sal na posiedzenia, usługi restauracji i kawiarni, rezerwacje kwatery, dostarczanie nieruchomości do zamieszkania czasowego, udostępnianie mieszkań z obsługą, usługi hotelowe.

(111) **207490** (220) 2007 04 05 (210) 323684
(151) 2008 07 03 (441) 2007 07 09
(732) Zakład Produkcji Cukierniczej „VOBRO” Wojciech
Wojenkowski, Brodnica, PL.
(540) AFRYKAŃSKIE ZOO

(510), (511) **30** wyroby cukiernicze i czekoladowe, słodczyce, czekolady, bombonierki, ciastka, cukierki, pastylki, wiśnie w czekoladzie, wafle i wafelki, batony, chałwa, napoje na bazie czekolady, napoje na bazie kakao, napoje na bazie kawy, galaretki owocowe, lody.

(111) **207491** (220) 2007 04 06 (210) 323707
(151) 2008 07 03 (441) 2007 07 09
(732) Forten Sp. z o.o., Gdańsk, PL.
(540) Aureus

(510), (511) **35** usługi administrowania hotelami, **41** usługi organizowania i obsługi kongresów i konferencji, usługi organizacji wypożyczynku, **43** hotele, usługi rezerwowania i wynajmowania noclegów.

(111) **207492** (220) 2007 04 11 (210) 323826
(151) 2008 06 25 (441) 2007 07 23
(732) RANBAXY (POLAND) Spółka z o.o., Warszawa, PL.
(540) FIBAX

(510), (511) **05** leki, produkty farmaceutyczne, weterynaryjne i higieniczne, materiały opatrunkowe.

(111) **207493** (220) 2007 04 11 (210) 323828
(151) 2008 06 25 (441) 2007 07 23
(732) RANBAXY (POLAND) Spółka z o.o., Warszawa, PL.
(540) TERBIBAX

(510), (511) **05** leki, produkty farmaceutyczne, weterynaryjne i higieniczne, materiały opatrunkowe.

(111) **207494** (220) 2007 04 11 (210) 323834
(151) 2008 07 10 (441) 2007 07 23
(732) WIELKOPOLSKA WYTWÓRNIA ŻYWNOCI PROFI S.A.,
Grabów n/Prosną, PL.

(540)



Kolor znaku: szary, biały

(531) 24.17.10, 24.17.12, 24.17.13, 26.11.13, 27.5.1, 29.1.12

(510), (511) **29** koncentraty rosółów, preparaty do produkcji bulionów, sałatki warzywne, ryby puszkowane, przetwory na zupy jarzynowe, koncentrat pomidorowy, koncentraty na buliony, konserwy mięsne, konserwy rybne, konserwy z warzywami, krokiety spożywcze, galaretki mięsne, mięso puszkowane, mięso, pasztety, zupy, **30** keczup, kasze spożywcze, paszteciki, kanapki, ryż, sosy do sałatek, sosy jako przyprawy, makarony, sosy do mięsa.

(111) **207495** (220) 2007 04 12 (210) 323914

(151) 2008 07 09 (441) 2007 07 23

(732) Mepha AG, Aesch, CH.

(540) OLANZA-MEPHA

(510), (511) **05** produkty i substancje farmaceutyczne oraz preparaty do celów pielęgnacji zdrowia, medyczne środki dezynfekujące, wszystkie wyżej wymienione towary zawarte w klasie 5.

(111) **207496** (220) 2007 04 13 (210) 323938

(151) 2008 06 27 (441) 2007 07 23

(732) SigmaKalon Deco Polska Spółka z ograniczoną odpowiedzialnością, Wrocław, PL.

(540) Drewnochron każde drzewo potrzebuje ochrony

(510), (511) **02** farby, lakiery, emalie, pokosty, bejce, koloranty, środki zabezpieczające drewno, **19** materiały budowlane niemetalowe, **35** reklama towarów-ukazanie zalet towarów celem ich zakupu przez nabywców.

(111) **207497** (220) 2007 04 13 (210) 323939

(151) 2008 06 27 (441) 2007 07 23

(732) SigmaKalon Deco Polska Spółka z ograniczoną odpowiedzialnością, Wrocław, PL.

(540) Dekoral Professional Nanotech Fasada

(510), (511) **02** farby, lakiery, emalie, pokosty, bejce, koloranty, środki zabezpieczające drewno, **19** materiały budowlane niemetalowe, **35** reklama towarów-ukazanie zalet towarów celem ich zakupu przez nabywców.

(111) **207498** (220) 2007 04 13 (210) 323957

(151) 2008 06 27 (441) 2007 07 23

(732) RANBAXY (POLAND) Spółka z o.o., Warszawa, PL.

(540) VENLARAN

(510), (511) **05** leki, produkty farmaceutyczne, weterynaryjne i higieniczne, materiały opatrunkowe.

(111) **207499** (220) 2007 04 20 (210) 324237

(151) 2008 07 03 (441) 2007 07 23

(732) NOVARTIS AG, Bazylea, CH.

(540) OTRIVIN ALLERGY. SZYBKA ULGA, DŁUGIE DZIAŁANIE

(510), (511) **05** preparaty farmaceutyczne.(111) **207500** (220) 2007 04 20 (210) 324238

(151) 2008 07 03 (441) 2007 07 23

(732) NOVARTIS AG, Bazylea, CH.

(540) OTRIVIN ALLERGY. SZYBKA ULGA NA DŁUGI CZAS.

(510), (511) **05** preparaty farmaceutyczne.(111) **207501** (220) 2004 07 28 (210) 283783

(151) 2008 07 11 (441) 2004 11 02

(732) Firma Handlowa A&S PARFUME FACTORY, Marek Asenkowicz, Katowice, PL.

(540) GOOD MEN

(510), (511) **03** wyroby perfumeryjne w tym: perfumy, wody toaletowe, woda lawendowa, woda kolońska, dezodoranty do użytku osobistego.

(111) **207502** (220) 2007 07 25 (210) 328174

(151) 2008 07 21 (441) 2007 10 29

(732) Firma ORZEŁ. Halina Orzeł, Ćmiłów, PL.

(540)



(531) 3.7.1, 27.5.1

(510), (511) **12** koła pojazdów lądowych, ogumienie kół pojazdów, opony, **35** prowadzenie sklepu lub hurtowni w zakresie ogumienia do kół pojazdów, materiałów wulkanizacyjnych, preparatów pielęgnacyjnych do samochodów, środków konserwujących i antykorozyjnych, produktów antypoślizgowych do kół pojazdów, **37** bieżnikowanie opon, wymiana opon, naprawy pojazdów.

(111) **207503** (220) 2007 08 29 (210) 329454

(151) 2008 06 06 (441) 2007 12 10

(732) ALPHARD SOUND TECHNOLOGY ETP Tomasz Modliński, Grójec, PL.

(540)



(531) 27.5.1

(510), (511) **09** głośniki, **16** czasopismo (periodyk).(111) **207504** (220) 2003 12 09 (210) 273639

(151) 2008 05 15 (441) 2004 04 19

(732) Leroy Merlin Polska Sp. z o.o., Piaseczno, PL.

(540) MERLINEK

(510), (511) **01** produkty chemiczne stosowane w przemyśle, pracach badawczych, fotografii, jak również w rolnictwie, ogrodnictwie i leśnictwie, nie przetworzone żywice syntetyczne, nie przetworzone tworzywa sztuczne, nawozy sztuczne, mieszaniny gaszące ogień, preparaty do odpuszczania i lutowania metali, produkty chemiczne do konserwowania żywności, substancje garbujące, kleje (spoiwa) stosowane w przemyśle, **02** farby, pokosty, lakiery, środki zapobiegające korozji i zabezpieczające drewno, barwniki, zaprawy farbiarskie, żywice naturalne, folie metalowe i formy proszkowe dla malarzy, dekoratorów, drukarzy i artystów, **03** środki wybielające i inne substancje stosowane w praniu, środki czyszczące, polerujące i ścierające, mydła, środki perfumeryjne, olejki eteryczne, kosmetyki, płyny do pielęgnacji włosów, środki do czyszczenia zębów, **04** oleje przemysłowe i tłuszcze, smary, mieszaniny pochłaniające kurz, nawilżające i wiążące, paliwa (również spirytus silnikowy) i materiały oświetleniowe, świece, knoty, **05** produkty farmaceutyczne, weterynaryjne i sanitarne, substancje dietetyczne do celów leczniczych, żywność dla niemowląt, plastry, materiały opatrunkowe, materiały do plombowania zębów, woski dentystyczne, środki odkażające, środki do zwalczania robactwa, fungicydy, herbicydy, **06** metale szlachetne i ich stopy, budowlane materiały metalowe, przenośne metalowe konstrukcje budowlane, materiały metalowe do budowy torów kolejowych, przewody nieelektryczne i przewody drutowe z metali nieszlachetnych, drobne wyroby żelazne, pojedyncze drobne wyroby metalowe, ruty i tuby metalowe, kasy pancerne, towary z metali nieszlachetnych nie ujęte w innych klasach, rudy (kruszcze), **07** maszyny i obrabiarki, silniki (z wyjątkiem stosowanych w pojazdach lądowych), mechanizmy sprzęgania i napędu (z wyjątkiem stosowanych w pojazdach lądowych), mechaniczne narzędzia rolnicze, inkubatory do jaj, **08** narzędzia i przyrządy (ręcznie sterowane), wyroby nożownicze, broń ręczna, ostrza (maszynki dogolenia), **09** urządzenia i przyrządy naukowe, żeglarskie, geodezyjne, elektryczne, elektroniczne, fotograficzne, kinematograficzne, optyczne, wagowe, pomiarowe, sygnalizacyjne, kontrolne, do ratowania życia, do

celów dydaktycznych, urządzenia do nagrywania, transmisji lub reprodukcji dźwięku lub obrazu, magnetyczne nośniki danych, płyty (dyski) z nagraniami, automaty sprzedające i mechanizmy do urządzeń uruchamianych przez wrzucenie monety, kasy sklepowe, maszyny liczące, sprzęt przetwarzający dane i komputery, urządzenia do gaszenia ognia, **11** urządzenia do oświetlania, ogrzewania, wytwarzania pary, gotowania, chłodzenia, suszenia, wentylacji, zasilania wodą i do celów sanitarnych, **12** pojazdy, urządzenia służące do poruszania się na łądzie, w powietrzu lub wodzie, **14** metale szlachetne i ich stopy, wyroby z metali szlachetnych lub pokrywane nimi, nie ujęte w innych klasach, wyroby jubilerskie, kamienie szlachetne, przyrządy zegarmistrzowskie ichnometryczne, **16** papier, tektura i wyroby z tych materiałów, nie ujęte w innych klasach, druki, materiały introligatorskie, materiały fotograficzne, materiały piśmiennicze, kleje do materiałów piśmienniczych lub do celów domowych, materiały przeznaczone dla artystów, pędzle malarskie, maszyny do pisania i sprzęt biurowy (z wyjątkiem mebli), materiały szkoleniowe i instruktażowe (z wyjątkiem aparatów), materiały z tworzyw sztucznych do pakowania (nie ujęte w innych klasach), czcionki drukarskie, matryce, **17** kauczuki, gutaperka, żywica, azbest, mika i wyroby z tych materiałów nie ujęte w innych klasach, tworzywa sztuczne w formie wyciśniętej stosowane w produkcji, materiały uszczelniające, pakuły, materiały izolacyjne, ruty elastyczne (połączenia rurowe) niemetalowe, **18** skóra i imitacje skóry, wyroby z tych materiałów, nie ujęte w innych klasach, skóry zwierzęce, skóry surowe, bagażniki i torby podróżne, parasolki, parasole (duże) i laski, bicze, uprząże i wyroby rymarskie, **19** materiały budowlane niemetalowe, rury sztywne stosowane w budownictwie niemetalowe, asfalt, smoła i bitum, budynki przenośne niemetalowe, pomniki niemetalowe, **20** meble, lustra, ramki obrazowe, wyroby (nie ujęte w innych klasach) z drewna, korka, trzciny, wikliny, rogu, kości, kości słoniowej, fiszbinów, muszli, bursztynu, macicy perłowej, sepiolitu, imitacji tych surowców lub z tworzyw sztucznych, **21** przybory kuchenne i gospodarstwa domowego oraz pojemniki (wykonane nie z metali szlachetnych ani nie pokrywane nimi), grzebienie i gąbki, pędzle (z wyjątkiem pędzli malarskich), materiały do wytwarzania pędzli, sprzęt do czyszczenia, wełna (wata) stalowa, nie przerobione lub półprzetworzone szkło (z wyjątkiem szkła stosowanego w budownictwie), wyroby szklane, porcelanowe i ceramiczne nie ujęte w innych klasach, **22** liny, sznury, sieci, namioty, markizy, brezenty impregnowane, żagle, torby i torebki (nie ujęte w innych klasach), materiały napawające i uszczelniające (z wyjątkiem gum lub tworzyw sztucznych), nie przerobione tekstylne materiały włókiennicze, **24** tekstylia i wyroby włókiennicze nie ujęte w innych klasach, narzuty na łóżka i obrusy, **25** odzież, obuwie, nakrycia głowy, **26** koronki, hafty, wstążki i oploty, guziki, haczyki i oczka, szpilki i igły, sztuczne kwiaty, **27** dywany, chodniki (kilimy), maty i słomianki, linoleum i inne materiały do pokrywania podłóg, draperie (nietekstylne), **28** gry i zabawki, artykuły sportowe i gimnastyczne nie ujęte w innych klasach, karty do gry, ozdoby choinkowe, **31** rośliny zbożowe (ziarno) i produkty rolne, ogrodnicze, leśne, nie ujęte w innych klasach, zwierzęta żywe, świeże owoce i warzywa, nasiona, rośliny i kwiaty, karma dla zwierząt, sód, **35** usługi reklamowe, usługi w zakresie biznesu, zarządzania i czynności biurowych, **36** usługi ubezpieczeniowe, finansowe i w zakresie spraw monetarnych i związanych z nieruchomościami, **37** usługi budowlane, naprawcze i instalacyjne, **38** usługi telekomunikacyjne, **39** usługi transportowe, usługi w zakresie pakowania i składowania towarów, usługi w zakresie organizacji podróży, **40** usługi w zakresie obróbki materiałów, **41** usługi edukacyjne i szkoleniowe, usługi rozrywkowe, usługi w zakresie działalności sportowej i kulturalnej, **42** usługi w zakresie badań naukowych i technicznych oraz badania i projekty z tym związane, analizy przemysłowe i usługi badawcze, projektowanie i rozwój sprzętu i programów komputerowych, usługi prawne, **44** usługi medyczne, usługi weterynaryjne, usługi higieniczne i kosmetyczne dla ludzi i zwierząt, usługi rolnicze, ogrodnicze i leśne.

(111) **207505** (220) 2004 01 12 (210) 274876
 (151) 2008 04 04 (441) 2004 04 19
 (732) EUROMAX Spółka z o.o., Wolica, PL.
 (540)



Kolor znaku: żółty, zielony, jasnożółty, granatowy
 (531) 26.4.2, 26.13.25, 27.5.1, 29.1.13

(510), (511) **35** usługi w zakresie: gromadzenia towarów w celu ich sprzedaży i umożliwienia ich swobodnego wyboru w zakresie hipermarketu (sklepu wielobranżowego), za wyjątkiem napojów alkoholowych, kosmetyków, urządzeń do opalania, solariów, sprzętu elektronicznego z klasy 9, usługi w zakresie prezentacji towarów do sprzedaży w sklepach, **36** usługi w zakresie: dzierżawy nieruchomości, wynajmowania pomieszczeń biurowych, handlowych, pośrednictwa w sprawach majątku nieruchomego, obrót nieruchomościami, **39** usługi w zakresie: dostarczania towarów (nie obejmują transportu osób), wynajmowania magazynów.

(111) **207506** (220) 2004 02 24 (210) 276781
 (151) 2008 07 02 (441) 2004 05 31
 (732) „ORION” Jerzy Czernek, Łódź, PL.
 (540)



Kolor znaku: czarny, złoty, biały, niebieski, szary
 (531) 5.3.1, 27.5.1, 29.1.15

(510), (511) **34** papierosy, tytoń, materiały dla palących, gilzy papierosowe, bibułki papierosowe, filtry do papierosów, akcesoria dla palaczy, zapałki, **35** prowadzenie sklepu i/lub hurtowni z następującymi towarami: papierosy, tytoń, materiały dla palących, akcesoria dla palaczy, zapałki, promocja sprzedaży dla osób trzecich w zakresie produktów tytoniowych i akcesoriów dla palaczy.

(111) **207507** (220) 2004 02 24 (210) 276782
 (151) 2008 07 02 (441) 2004 05 31
 (732) „ORION” Jerzy Czernek, Łódź, PL.
 (540)



Kolor znaku: czarny, złoty, biały, czerwony
 (531) 5.3.1, 27.5.1, 29.1.14

(510), (511) **34** papierosy, tytoń, materiały dla palących, gilzy papierosowe, bibułki papierosowe, filtry do papierosów, akcesoria dla palaczy, zapałki, **35** prowadzenie sklepu i/lub hurtowni z następującymi towarami: papierosy, tytoń, materiały dla palących, akcesoria dla palaczy, zapałki, promocja sprzedaży dla osób trzecich w zakresie produktów tytoniowych i akcesoriów dla palaczy.

(111) **207508** (220) 2004 03 25 (210) 278300
 (151) 2008 07 02 (441) 2004 06 28
 (732) Dai Nippon Insatsu Kabushiki Kaisha (also trading as Dai Nippon Printing Co., Ltd), Tokio, JP.
 (540)

DNP

(531) 27.5.1
 (510), (511) **02** tusz, taśmy nasączone tuszem, kasety z taśmą nasączoną tuszem, kartridże z tuszem, tonery i kartridże z tonerem, wszystkie w/w przeznaczone do drukarek komputerowych, drukarek video, do drukarek kodów kreskowych i do kopiarek, farba drukarska, farby, pokosty, lakiery, preparaty antykorozyjne i zabezpieczające drewno, produkty koloryzujące, barwniki, pigmenty, żywicie

naturalne, folia metalowa dla malarzy, dekoratorów, drukarzy i dla artystów, **06** arkusze metalowe, panele metalowe, arkusze dekoracyjne z metalu, folie metalowe, metale nieszlachetne i ich stopy, płytki metalowe, metalowe budynki przenośne, materiały metalowe do budowy szyn kolejowych, nieelektryczne kable i przewody drutowe z metali nieszlachetnych, drobne wyroby żelazne, pojedyncze drobne wyroby metalowe, rury i tuby metalowe, sejfy, wyroby z metali nieszlachetnych nie ujęte w innych klasach, rudy (kruszcze), kontenery i pojemniki metalowe, **09** drukarki komputerowe, drukarki kodów kreskowych, drukarki do kart z tworzyw sztucznych, skanery, sprzęt komputerowy i oprogramowanie komputerowe, wyświetlacze ciekłokrystaliczne, organiczne wyświetlacze elektroluminescencyjne, wyświetlacze plazmowe, ekrany projekcyjne, filtry kolorów dla wyświetlaczy ciekłokrystalicznych, folie przeciwosłepieniowe do polaryzatorów wyświetlaczy ciekłokrystalicznych, folie przeciwodblaskowe do wyświetlaczy ciekłokrystalicznych, folie do rozpraszaczy światła do wyświetlaczy ciekłokrystalicznych, folie antystatyczne do wyświetlaczy ciekłokrystalicznych, arkusze pryzmatyczne do wyświetlaczy ciekłokrystalicznych, folie ochronne przed zakłóceniami elektromagnetycznymi do wyświetlaczy plazmowych, maski kineskopów do telewizorów kolorowych, karty magnetyczne, karty z układami scalonymi, karty z pamięcią optyczną, dyski magnetyczne, dyski optyczne, przywieszki i etykiety z układami scalonymi, chipy z układami scalonymi, ramki wyprowadzeniowe półprzewodnikowe, urządzenia półprzewodnikowe, fotomaski do wytwarzania półprzewodników, folie kryjące do taśm nośnych do urządzeń półprzewodnikowych, folie z tworzyw sztucznych polerujące do światłowodów, urządzenia do odczytu i do zapisu dla punktów sprzedaży, hologramy, elektryczne kable i przewody drutowe, folie warstwowe do kabli płaskich, baterie i ogniwa elektryczne, elektrody, płyty do baterii i płyty akumulatorowe, aparaty do mierzenia powierzchni drukowanych obrazów, odpylacze i wykrywacze pyłu dla maszyn offsetowych, telefony komórkowe, publikacje elektroniczne, części i osprzęt zawarty w kl. 9 do wszystkich w/w towarów, **17** tworzywa sztuczne, dekoracyjne arkusze z tworzyw sztucznych, warstwowe arkusze z tworzyw sztucznych, folie z tworzyw sztucznych do przyklejania, arkusze z tworzyw sztucznych, folie z tworzyw sztucznych, tablice z tworzyw sztucznych, warstwowe tablice z tworzyw sztucznych, płyty pilśniowe z tworzyw sztucznych, rury warstwowe z tworzyw sztucznych, ekrany kontrastowe z tworzyw sztucznych do wyświetlaczy ciekłokrystalicznych, folie z tworzyw sztucznych do owijania pojazdów w celach reklamowych, materiały wypełniające, uszczelniające i izolacyjne, **27** tapety; dywany, chodniki, maty i słomianki, linoleum i inne materiały do pokrywania podłóg, draperie ścienne nietekstylne.

(111) **207509** (220) 2004 11 08 (210) 287459
 (151) 2008 03 25 (441) 2005 02 21
 (732) Przedsiębiorstwo Handlowo-Usługowe „EURO-KLINKIER”
 Andrzej Dąbski, Ryszard Staniak Spółka Jawna, Szczecin, PL.
 (540)



Kolor znaku: biały, czarny, czerwony

(531) 7.15.1, 26.1.1, 27.5.1, 29.1.13

(510), (511) **06** belki metalowe, belki stropowe metalowe, zbrojenia metalowe do betonu, blacha, materiały blacharskie dla budownictwa, materiały zbrojeniowe metalowe dla budownictwa, dachówki metalowe, metalowe pokrycia dachów, deflektory kominowe metalowe, kominy metalowe, konstrukcje metalowe dla budownictwa, konstrukcyjne materiały metalowe dla budownictwa, kratownice metalowe, kraty (ruszty) metalowe, nadproża metalowe, narożniki metalowe w budownictwie, okucia do budownictwa metalowe, płytki do konstrukcji metalowe, płytki wykładzinowe metalowe, płyty konstrukcyjne metalowe, płytki na podłogi metalowe, podłogi metalowe, podłużnice (części nośne schodów) metalowe, podpory (stojaki, stemple) metalowe, pokrywy do włazów metalowe, pomosty prefabrykowane metalowe, pręty metalowe do lutowania i spawania, progi metalowe, prowadnice do drzwi przesuwanych z metalu, przegrody metalowe, siatka druciana (cienka), słupy metalowe, słupy

metalowe (elementy konstrukcyjne), stal i wyroby stalowe takie jak: blacha w arkuszach lub taśmach, drut, pręty, rurki, szalunki do betonu metalowe, szyny, ścianki szczelne metalowe, pokrycia metalowe ścian (budownictwo), wiazadła metalowe, wsporniki metalowe dla budownictwa, wykładziny metalowe dla budownictwa, materiały zbrojeniowe dla budownictwa metalowe, materiały zbrojeniowe do betonu metalowe, **19** słupy cementowe, krokwie dachowe, łupki dachowe, belki niemetalowe, belki policzkowe niemetalowe, beton, betonowe elementy budowlane, bitumiczne powłoki dachowe, bitumiczne wyroby dla budownictwa, bitumy, drewno budowlane, konstrukcje budowlane niemetalowe, materiały budowlane niemetalowe, płyty budowlane niemetalowe, budowlane materiały niemetalowe, kamień budowlany, karton budowlany asfaltowany, niemetalowe elementy konstrukcyjne dla budownictwa, budynki niemetalowe przenośne, glina ceglarska, cegły, cement, płyty cementowe, powłoki cementowe ognioodporne, pokrycia dachowe niemetalowe, dachówki, dachówki niemetalowe, konstrukcje dachowe, daszki niemetalowe dla budownictwa, drewno budowlane, drewno częściowo obrobione, drewno obrobione, drewno użytkowe, dźwigary niemetalowe, gips, gonty, granit, kamień, rury kamionkowe, karton budowlany, karton dla budownictwa, klinkier, obudowy kominowe, deflektory kominowe niemetalowe, nasady kominowe niemetalowe, przedłużacze kominowe niemetalowe, kominowe trzony niemetalowe, kominy niemetalowe, konstrukcyjne elementy niemetalowe dla budownictwa, kreda, krokwie dachowe, krzemionka, ksyolit, kształtki rurowe rozgałęzieniowe niemetalowe, łupek twardy, dachówka łupkowa, margiel wapienny, marmur, maszty (słupy) niemetalowe, mozaiki dla budownictwa, nadproża niemetalowe, obróbki budowlane niemetalowe, glina ogniotrwała, materiały ogniotrwałe, ogniotrwałe powłoki cementowe, papa, parkiety, piasek z wyjątkiem formierskiego, piaskowiec dla budownictwa, płytki niemetalowe dla budownictwa, płytki podłogowe niemetalowe, płyty budowlane niemetalowe, płyty cementowe, podwaliny niemetalowe, pokrycia niemetalowe dla budownictwa, powłoki jako materiały budowlane, profile niemetalowe dla budownictwa profile niemetalowe do gzymsów, spustowe rury niemetalowe, rury drenazowe niemetalowe, rury sztywne niemetalowe dla budownictwa, schody niemetalowe, smoła, smoła powęglowa, taśmy smolowane dla budownictwa, belki stropowe niemetalowe, sufity niemetalowe, szalówki (ciesielstwo), szalówki winylowe, szalunki niemetalowe do betonu, cegły szamotowe żaroodporne, ścianki działowe niemetalowe, ścianki szczelne niemetalowe, pokrycia niemetalowe ściany, płytki ścienne niemetalowe dla budownictwa, ścienne okładziny niemetalowe dla budownictwa, kamień wapienny, margiel wapienny, wapień, wapno, zaczyn cementowy, zaprawy budowlane, zbiorniki murowane, zbrojenie niemetalowe dla budownictwa, żużel jako materiał budowlany, żwir, **35** zgrupowanie na rzecz osób trzecich materiałów budowlanych pozwalające nabywcy wygodnie je oglądać i kupować w sklepach z tymi materiałami.

(111) **207510** (220) 2005 01 03 (210) 289555
 (151) 2008 04 18 (441) 2005 04 18
 (732) „MIASTOPROJEKT” Spółka z o.o., Bydgoszcz, PL.
 (540)



Kolor znaku: niebieski

(531) 1.15.24, 26.4.2, 26.11.3, 27.5.1, 29.1.4

(510), (511) **06** budowlane materiały metalowe, **19** budowlane materiały niemetalowe, **29** artykuły spożywcze pochodzenia zwierzęcego, warzywa i owoce przetworzone, **30** artykuły spożywcze pochodzenia roślinnego, kawa, herbata, słodycze, lody spożywcze, wyroby cukiernicze, przyprawy, **37** usługi budowlane, instalacyjne, konserwacje, remonty, naprawy budowlane, nadzór budowlany, **42** projektowanie obiektów budowlanych, ekspertyzy i badania w tym zakresie.

(111) **207511** (220) 2005 03 31 (210) 293137
 (151) 2008 04 24 (441) 2005 07 11
 (732) HENRI-LLOYD POLSKA Spółka z ograniczoną
 odpowiedzialnością, Brodnica, PL.

(540) HENRI LLOYD-PRODUCENT ODZIEŻY DLA AKTYWNYCH (510), (511) **09** kamizelki asekuracyjne, kapoki, **18** paski skórzane, plecaki, portfele, portmonetki, sakwy ze skóry, teczki skórzane, torby alpinistyczne, plażowe, podróżne, turystyczne, torebki, worki żeglarskie, **22** brezenty, **25** bezrękawniki, bielizna, buty, klapki, kalosze, czapki, nakrycia głowy, kostiumy kąpielowe, slipy kąpielowe, spodenki, szorty, garnitury, kamizelki, kombinezony, koszule, krawaty, kurtki, marynarki, odzież ze skóry, palta, paski, piżamy, płaszcze, pulowery, skarpety, spodnie, spódnice, sukienki, bluzki, bluzy, rękawice, swetry, szale, szelki, sztormiaki, T-shirty.

(111) **207512** (220) 2005 03 31 (210) 293142
(151) 2008 06 23 (441) 2005 07 11
(732) Zakład Przetwórstwa Mięsnego „Tarczyński” Spółka Akcyjna, Trzebnica, PL.

(540) ZASMAKUJ W TRADYCYJ

(510), (511) **29** mięso, ekstrakty z mięsa, galaretki z mięsa, mięso konserwowane, wyroby drobiowe, mięso i wędliny kulinarne, galantyna, paszтет z wątróbki, paszтет mięsny, potrawy rybne, solone ryby, szynka, wędzonka, wędliny, kaszanka, kielbasy, konserwy mięsne, konserwy rybne, konserwy z warzywami, konserwy, wyroby garmażeryjne, oleje i tłuszcze jadalne, paszтety drobiowe i wieprzowe, **30** przyprawy, sosy, sosy do sałatek, aromaty, paszтety drobiowe i wieprzowe, majonezy, **35** zebrane w jednym miejscu z korzyścią dla innych jednorodnych towarów, umożliwiające klientom oglądanie tych towarów w dogodny sposób i ich nabywanie, prowadzenie interesów osób trzecich w zakresie promocji i sprzedaży ich wyrobów, reklamowanie, usługi w zakresie prowadzenia sklepów dla towarów jak: produkty do konserwacji żywności, maszyny, urządzenia i przyrządy do produkcji i składowania żywności, naczynia, opakowania, pojemniki do żywności, mięso, wyroby mięsne, ekstrakty mięsne, drób, ryby, oleje i tłuszcze jadalne, galaretki, zupy, żywność solona, przyprawy, sosy, aromaty, paszтety, majonezy, pikle, napoje bezalkoholowe, żywe zwierzęta, drób, pasze, pokarm dla zwierząt, usługi eksportowe i importowe w zakresie wyżej wymienionych towarów, **39** konfekcjonowanie, paczkowanie, porcjowanie, dostarczanie towarów transportem samochodowym, **40** przetwarzanie surowców mięsnych, konserwowanie i wędzenie żywności, ubój zwierząt, prowadzenie rzeźni i masarni, schładzanie towarów (mięsnych), **43** zaopatrzenie w żywność, prowadzenie restauracji, kawiarni i barów.

(111) **207513** (220) 2005 04 18 (210) 293825
(151) 2008 04 22 (441) 2005 07 25
(732) „IMPULS” Mirosław Sobczak, Bydgoszcz, PL.
(540)



Kolor znaku: pomarańczowy, biały
(531) 26.1.2, 26.2.1, 27.5.1, 29.1.1, 29.1.6
(510), (511) **09** banery, tablice reklamowe, reklamy świetlne, kasety, gadzety reklamowe: breloczki, smycze, artykuły biurowe długopisy, notatniki, organizery, wizytowniki, odzież reklamowa, reklamy na samochodach, bilboardy, tablice informacyjno-reklamowe, **35** działalność agencji reklamowej, dystrybucja materiałów reklamowych, próbek, druków, prospektów, broszur, pokazy towarów, reklamy prasowe, radiowe, telewizyjne, reklamy internetowe, stoiska degustacyjne, stoiska wystawowe, zabudowy targowe, zabudowy reklamowe, wynajem powierzchni reklamowych, organizowanie wystaw i prezentacji w celach handlowych i reklamowych, **38** usługi internetowe: poczta elektroniczna, łączenie z internetem oraz sieciami komputerowymi, **42** usługi graficzne-projektowanie i tworzenie grafiki komputerowej oraz reklamowej, prezentacji multimedialnych, usługi informatyczne, analiza systemów komputerowych, doradztwo specjalistyczne w sprawach sprzętu komputerowego i oprogramowania, usługi serwisowe, tworzenie oprogramowania komputerowego, opracowywanie i aktualizacja komputerowych baz danych, usługi internetowe, usługa dostępu do internetu, tworzenie i administrowanie stron www, tworzenie i administrowanie portali internetowych.

(111) **207514** (220) 2005 07 01 (210) 297299
(151) 2008 04 24 (441) 2005 10 03
(732) Milk Hydrosan Spółka z o.o., Warszawa, PL.
(540)



Kolor znaku: błękitny, niebieski, czarny

(531) 1.15.15, 26.1.2, 27.5.1, 29.1.4, 29.1.8
(510), (511) **07** maszyny do filtrowania, maszyny do produkcji masła, maszyny dla mleczarstwa, maszyny dla piwowarstwa, urządzenia elektromechaniczne do produkcji żywności, urządzenia do mycia maszyn dla przemysłu spożywczego, transportery pneumatyczne, urządzenia i instalacje do mycia urządzeń dla przemysłu spożywczego zawarte w tej klasie, **11** rekuperatory ciepła, zasobniki ciepła, zbiorniki ciśnieniowe wody, aparatura i urządzenia do oczyszczania powietrza wylotowego suszarni, urządzenia i instalacje do suszenia, urządzenia do filtrowania wody, aparatura i urządzenia do oczyszczania powietrza, wymienniki ciepła, pasteryzatory, **42** opracowywanie projektów technicznych dla zakładów przemysłu spożywczego.

(111) **207515** (220) 2005 09 14 (210) 299994
(151) 2008 03 25 (441) 2005 12 27
(732) ABISAL Sp. z o.o., Bytom, PL.
(540) NILS

(510), (511) **09** kaski ochronne dla uprawiania sportów, w tym do jazdy na łyżworolkach, kaski ochronne do jazdy na rowerach, maski do pływania, rurki do oddychania podczas pływania, okulary ochronne do uprawiania sportów w tym okulary ochronne do pływania, okulary ochronne do nurkowania, paski do okularów ochronnych do pływania, zatyczki do uszu do pływania, zaciski do nosa dla nurków i pływaków, **12** rowery, pontony, **25** odzież sportowa, odzież gimnastyczna, odzież do uprawiania sportów, kombinezony, obuwie sportowe, obuwie gimnastyczne, buty narciarskie, buty piłkarskie, koszulki sportowe, czepki kąpielowe, stroje kąpielowe, opaski, rękawice (o ile zawarte są w klasie 25), czapki, **28** gry i zabawki, akcesoria do gier, artykuły do gier w basenach kąpielowych, brodziki kąpielowe, artykuły do zabawy w wodzie, piłki nadmuchiwane, piłki do gier, piłki plażowe, artykuły sportowe i gimnastyczne, w tym artykuły do ćwiczeń fizycznych, stacjonarne rowery treningowe, orbitreki, bieżnie, atlasy, stepery, ekspandery, hantle, ławeczki do ćwiczeń fizycznych, wałki do ćwiczeń fizycznych, ciężarki, obciążniki, krążki, aparaty ściskowe, ściągacze na różne części ciała, skakanki, sprzęt sportowy i akcesoria do piłki nożnej w tym: piłki, ochraniacze piłkarskie, rękawice bramkarskie, sprzęt sportowy i akcesoria do piłki siatkowej w tym: piłki siatkowe, ochraniacze siatkarskie, siatki, sprzęt sportowy i akcesoria do koszykówki w tym: piłki do koszykówki, tablice do koszykówki, sprzęt sportowy i akcesoria do tenisa stołowego w tym: stoły do tenisa stołowego, rakiety do tenisa stołowego, piłki do tenisa stołowego, pokrowce na rakiety do tenisa stołowego, siatki do tenisa stołowego, okładziny na rakiety do tenisa stołowego, sprzęt sportowy i akcesoria do gry w Squasha, sprzęt sportowy i akcesoria do badmintona w tym: rakiety do badmintona, lotki, naciągi do raket do badmintona, torby na rakiety do badmintona, sprzęt sportowy i akcesoria do tenisa ziemnego w tym: rakiety do tenisa ziemnego, piłki do tenisa ziemnego, naciągi do raket do tenisa ziemnego, owijki na rakiety do tenisa ziemnego, torby tenisowe, sprzęt sportowy do boksu w tym: rękawice bokserskie, worki treningowe, łyżwy figurowe, sprzęt sportowy i akcesoria do hokeja w tym: łyżwy hokejowe, kije hokejowe, krążki hokejowe, sanki, ślizgi, sprzęt sportowy i akcesoria do jazdy na łyżworolkach w tym: łyżworolki, słupki, ochraniacze do jazdy na łyżworolkach, wrotki, deskorolki, artykuły do pływania (o ile zawarte są w klasie 28) w tym: płetwy do pływania, koła do pływania, deski do pływania, rękawice na siłownię, rękawice rowerowe, narty, wiązania do nart.

(111) **207516** (220) 2006 01 16 (210) 304859
(151) 2008 07 10 (441) 2006 05 02
(732) Roger Żółtowski, Gdynia, PL.

(540)



Kolor znaku: niebieski

(531) 27.5.1, 29.1.4

(510), (511) **06** wyroby ślusarskie, **17** wyroby z tworzyw sztucznych w stanie półprzetworzonym, giętkie rurki niemetalowe.

(111) **207517** (220) 2006 01 27 (210) 305361
 (151) 2008 06 12 (441) 2006 05 02
 (732) „PREVAC” Sp. z o.o., Rogów, PL.

(540) prevac

(510), (511) **06** konstrukcje metalowe, kurki, zawory, obróbki metalowe, **07** pompy, sprężarki, łożyska, koła zębate, przekładnie zębate, elementy napędowe, maszyny ogólnego przeznaczenia, obrabiarki, narzędzia mechaniczne, maszyny specjalnego przeznaczenia, narzędzia ręczne o napędzie innym niż ręczne, **08** narzędzia ręczne sterowane ręcznie, **09** komputery, urządzenia do przetwarzania informacji, systemy sterowania procesami przemysłowymi, instrumenty i przyrządy pomiarowe, kontrolne, badawcze, nawigacyjne, **10** sprzęt medyczny, chirurgiczny, przyrządy ortopedyczne, meble medyczne, **11** piece paleniska, palniki piecowe, urządzenia chłodnicze i wentylacyjne, **37** instalowanie konstrukcji metalowych, instalowanie, naprawa i konserwacja maszyn ogólnego przeznaczenia, obrabiarek, narzędzi mechanicznych, maszyn specjalnego przeznaczenia, instrumentów i przyrządów pomiarowych, kontrolnych, badawczych, testujących, nawigacyjnych, sprzętu medycznego, chirurgicznego, wynajmu maszyn i urządzeń, **40** obróbka metali, nakładanie powłok na metale, obróbka mechaniczna elementów metalowych, **42** prace badawczo-rozwojowe w dziedzinie nauk matematyczno-fizycznych, astronomii, nauk medycznych, farmacji, nauk technicznych, nauk przyrodniczych, doradztwo i projektowanie oprogramowania komputerowego, systemów informatycznych, systemów baz danych, doradztwo w zakresie projektowania i budowy rozwiązań informatycznych, analizy systemów komputerowych, doradztwo w sprawach sprzętu komputerowego, projektowanie systemów komputerowych, powielanie oprogramowania komputerowego, konwersja danych lub dokumentów na formę elektroniczną, konwersja danych przez programy komputerowe, wypożyczanie komputerów i oprogramowania komputerowego.

(111) **207518** (220) 2006 06 12 (210) 311921
 (151) 2008 04 29 (441) 2006 09 18
 (732) POLMAX Beata Dudziak, Kraków, PL.
 (540)

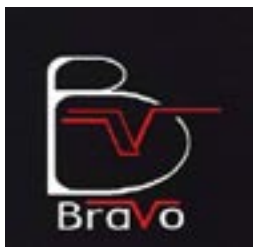

Kolor znaku: biały, czarny, czerwony

(531) 27.5.1, 29.1.13

(510), (511) **18** torby, torebki, teczki, plecaki, walizki, portfele, portmonetki, **24** ręczniki tekstylne, ścierki do naczyń (ręczniki), koce, **25** odzież, obuwie i nakrycia głowy, skarpety, skarpety sportowe, podkolanówki, pończochy, rajstopy, bluzy, bluzki, swetry, koszule, spódnice, spodnie długie, spodnie krótkie, sukienki, koszulki (T-shirt), podkoszulki, stroje kąpielowe, bielizna, kurtki, płaszcze, rękawiczki, rękawice z jednym palcem, rękawiczki sportowe, obuwie, obuwie sportowe, sandały, czapki, opaski, chusty, chusteczki, szalik, apaszki.

(111) **207519** (220) 2006 06 30 (210) 312592
 (151) 2008 06 18 (441) 2006 10 02
 (732) ABIDOPHARMA PL Sp. z o.o., Łomianki, PL.

(540)



Kolor znaku: biały, niebieski, czarny

(531) 1.15.15, 29.1.13

(510), (511) **44** prywatne kliniki.

(111) **207520** (220) 2006 07 04 (210) 312726
 (151) 2008 04 21 (441) 2006 10 16
 (732) „ŁABIMEX” Spółka z o.o., Przemęt, PL.

(540) owocowa tęcza

(510), (511) **32** soki i nektary owocowe, napoje owocowe, soki i napoje owocowo-warzywne, syropy, preparaty do przygotowywania napojów.

(111) **207521** (220) 2005 06 01 (210) 295839
 (151) 2008 04 04 (441) 2005 09 05

(732) Biuro Promocji i Reklamy „GENERALCZYK” Spółka Jawna, Poznań, PL.

(540)



Kolor znaku: zielony, biały

(531) 26.4.2, 27.5.1, 29.1.3, 29.1.6

(510), (511) **16** afisze, albumy, broszury, czasopisma, fotografie, gazety, grafiki, kalendarze, książki, prospekty, torby do pakowania z papieru lub tworzyw sztucznych, kartki okolicznościowe, **35** usługi reklamowe, badanie opinii, badanie rynku, badania w dziedzinie działalności gospodarczej, informacja handlowa, publikowanie tekstów reklamowych, wynajmowanie miejsc dla umieszczania ogłoszeń, organizowanie wystaw handlowych, **39** dystrybucja gazet, **40** usługi redakcyjne, **41** usługi edukacyjne, publikowanie tekstów innych niż reklamowe, rozrywka.

(111) **207522** (220) 2006 07 17 (210) 313241
 (151) 2008 05 08 (441) 2006 10 30

(732) „DE SOTO” Spółka z o.o., Warszawa, PL.

(540)



Kolor znaku: czarny, biały, zielony

(531) 26.11.2, 27.5.1, 29.1.13

(510), (511) **35** usługi agencji importowo-eksportowej, doradztwo w zakresie organizowania i prowadzenia działalności gospodarczej.

(111) **207523** (220) 2006 09 11 (210) 315322
 (151) 2008 06 03 (441) 2006 12 27

(732) „SASKA” Robert Paszkowski, Warszawa, PL.

(540) Saska

(510), (511) **35** usługi reklamowe, **36** usługi w zakresie pośrednictwa w obrocie nieruchomości, usługi w zakresie administrowania nieruchomości, **37** usługi w zakresie budownictwa lokali.

(111) **207524** (220) 2006 09 13 (210) 315469
 (151) 2008 04 25 (441) 2006 12 27

(732) JUTRZENKA S.A., Bydgoszcz, PL.

(540) RAJSKIE

(510), (511) **30** wyroby czekoladowe, praliny, pralinki, czekoladki, czekolady, ciasteczka, wafelki, słodycze z karmelem.

(111) **207525** (220) 2006 09 13 (210) 315472
 (151) 2008 04 25 (441) 2006 12 27
 (732) JUTRZENKA S.A., Bydgoszcz, PL.
 (540)

*Rajskie
Mleczko*

(531) 27.5.1

(510), (511) **30** wyroby czekoladowe, praliny, pralinki, czekoladki, czekolady, ciasteczka, wafelki, słodycze z karmelem.

(111) **207526** (220) 2006 09 20 (210) 315727
 (151) 2008 05 09 (441) 2006 12 27
 (732) „JUTRZENKA” S.A., Bydgoszcz, PL.
 (540) RAJSKIE JABŁKO

(510), (511) **30** słodycze, wyroby czekoladowe, wafle, wafelki, batony, czekolady, czekoladki, mleczko w czekoladzie, galaretki w czekoladzie, landrynki, żelki, groszki, drażetki, praliny, pralinki, gumy do żucia, ciastka, ciasteczka, lody, desery.

(111) **207527** (220) 2006 09 20 (210) 315728
 (151) 2008 05 09 (441) 2006 12 27
 (732) „JUTRZENKA” S.A., Bydgoszcz, PL.
 (540) RAJSKI KARAMEL

(510), (511) **30** słodycze, wyroby czekoladowe, wafle, wafelki, batony, czekolady, czekoladki, mleczko w czekoladzie, galaretki w czekoladzie, landrynki, żelki, groszki, drażetki, praliny, pralinki, gumy do żucia, ciastka, ciasteczka, lody, desery.

(111) **207528** (220) 2006 09 20 (210) 315729
 (151) 2008 05 09 (441) 2006 12 27
 (732) „JUTRZENKA” S.A., Bydgoszcz, PL.
 (540) RAJSKI PTAK

(510), (511) **30** słodycze, wyroby czekoladowe, wafle, wafelki, batony, czekolady, czekoladki, mleczko w czekoladzie, galaretki w czekoladzie, landrynki, żelki, groszki, drażetki, praliny, pralinki, gumy do żucia, ciastka, ciasteczka, lody, desery.

(111) **207529** (220) 2006 10 16 (210) 316686
 (151) 2008 07 11 (441) 2007 01 22
 (732) ALBAX Sp. z o.o., Kołobrzeg, PL.
 (540)



Kolor znaku: żółty, pomarańczowy, biały, niebieski

(531) 1.3.2, 3.7.16, 27.5.1, 29.1.13

(510), (511) **35** pośrednictwo handlowe w zakresie produktów żywnościowych, napojów, wyrobów tytoniowych, wyrobów farmaceutycznych, medycznych, kosmetyków, art. toaletowych, książek, gazet, art. piśmiennych, sportowych, pamiątkarskich, wynajem maszyn i urządzeń biurowych doradztwo w zakresie prowadzenia działalności gospodarczej zarządzania, marketing, reklama, organizacja targów, usługi sekretarskie, **36** pośrednictwo w handlu nieruchomościami, dzierżawa, **39** transport pasażerski, prowadzenie biur turystycznych, **41** organizacja konferencji i zjazdów, **43** usługi gastronomiczne w barach, restauracjach, pubach, kawiarniach, przygotowanie żywności i napojów na zamówienie oraz ich dostarczanie,

prowadzenie hoteli, moteli, pensjonatów oraz domów wypoczynkowych, rezerwacja hotelowa, **44** usługi w zakresie ochrony zdrowia ludzkiego, prowadzenie serwisu medycznego, pomoc medyczna.

(111) **207530** (220) 2006 10 16 (210) 316729
 (151) 2008 07 04 (441) 2007 01 22
 (732) PROMEX S.C. Bożena Krukowska, Michał Krukowski, Zabrze, PL.
 (540) świeca z gwiazdką
 (510), (511) **04** świece liturgiczne, świece okazjonalne.

(111) **207531** (220) 2004 06 25 (210) 282411
 (151) 2008 04 11 (441) 2004 10 04
 (732) KARPATY MINERALE Sp. z o.o., Wysowa Zdrój 73, PL.
 (540)



Kolor znaku: biały, niebieski i odcienie, granatowy, brązowy, beżowy, czarny

(531) 6.1.2, 7.1.3, 9.1.10, 25.1.15, 26.2.7, 27.5.1, 29.1.15

(510), (511) **32** wody mineralne.

(111) **207532** (220) 2004 09 14 (210) 285382
 (151) 2008 04 17 (441) 2004 12 27
 (732) Obrzańska Spółdzielnia Mleczarska w Kościanie, Kościan, PL.
 (540)



Kolor znaku: biały, szary i odcienie, zielony, czerwony

(531) 26.13.1, 27.5.1, 29.1.14

(510), (511) **29** mleko i jego przetwory, kefiry, śmietany, masło, margaryny, tłuszcze jadalne, napoje mleczne, serwatki, jogurty, maślaniki, sery, twarogi, desery mleczne.

(111) **207533** (220) 2004 12 02 (210) 288324
 (151) 2008 04 24 (441) 2005 03 07
 (732) KRYNICA VITAMIN Spółka z o.o., Warszawa, PL.
 (540) GLOBAL CAN

(510), (511) **32** piwo, wody mineralne i gazowane, napoje bezalkoholowe, napoje energetyzujące, napoje odżywcze, napoje izotoniczne, napoje owocowe i soki owocowe, soki warzywne, syropy, preparaty do produkcji napojów, proszki do wytwarzania napojów, **35** agencje reklamowe, doradztwo i projektowanie w zakresie prowadzenia działalności gospodarczej, promocja sprzedaży dla osób trzecich, **42** projektowanie opakowań, wzornictwo przemysłowe.

(111) **207534** (220) 2005 03 14 (210) 292413
 (151) 2008 04 11 (441) 2005 06 27
 (732) BGK CREDIT P. BADOWSKI, P. KAŻMIERCZAK, G GRZESIAK SPÓŁKA JAWNA, Kraków, PL.

(540)

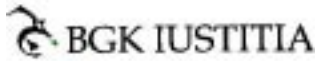

Kolor znaku: czarny, zielony

(531) 4.3.3, 27.5.1, 29.1.12

(510), (511) **35** komputerowe bazy danych-pozyskiwanie i systematyzowanie danych, badanie rynku, doradztwo w zakresie prowadzenia działalności gospodarczej, **36** agencje ściągania wierzytelności, **45** agencje detektywistyczne.

(111) **207535** (220) 2005 07 14 (210) 297796
 (151) 2008 04 22 (441) 2005 10 17
 (732) Zakłady Przemysłu Cukierniczego MIESZKO S.A., Warszawa, PL.
 (540) Mieszko Chałwa ORIGINALNA
 (510), (511) **30** chałwa.

(111) **207536** (220) 2005 07 14 (210) 297797
 (151) 2008 04 22 (441) 2005 10 17
 (732) Zakłady Przemysłu Cukierniczego MIESZKO S.A., Warszawa, PL.
 (540) Mieszko Chałwa TRADYCYJNA
 (510), (511) **30** chałwa.

(111) **207537** (220) 2006 03 03 (210) 306888
 (151) 2008 05 16 (441) 2006 06 12
 (732) „LEGE ARTIS” Sp. z o.o., Bielsko-Biała, PL.
 (540)



Kolor znaku: czerwony, niebieski

(531) 1.15.3, 20.5.7, 26.3.23, 26.11.11, 27.5.1, 29.1.12

(510), (511) **09** programy komputerowe, **42** administrowanie stronami komputerowymi (sieciowymi), analizy systemów komputerowych, projektowanie oprogramowania komputerowego, instalacja oprogramowania komputerowego, aktualizacja oprogramowania komputerowego, konserwacja oprogramowania komputerowego, powielanie oprogramowania komputerowego, projektowanie systemów komputerowych.

(111) **207538** (220) 2006 04 27 (210) 310128
 (151) 2008 04 10 (441) 2006 08 07
 (732) „ORBIS CASINO” Spółka z o.o., Warszawa, PL.
 (540)



Kolor znaku: czerwony, błękitny, jasnozielony

(531) 27.5.1, 29.1.13

(510), (511) **28** karty do gry, karty do bingo, kule do gry, stoły bilardowe, domino do gry, gry automatyczne inne niż telewizyjne, gry automatyczne lub na żetony, gry planszowe, gry towarzyskie, gry polegające na konstrukcji, kości do gry, kręgle do gry, stoły do piłki nożnej w pomieszczeniach, strzałki do gry, stoły bilardowe, szachownice, gra trik-trak, **35** prowadzenie usług w zakresie: doradztwo w zakresie organizacji i prowadzenia działalności gospodarczej, pomoc przy zarządzaniu przedsiębiorstwami przemysłowymi lub handlowymi, dystrybucja materiałów reklamowych-próbek, druków, prospektów i broszur, profesjonalne zarządzanie działalnością artystyczną, rozpowszechnianie ogłoszeń reklamowych, rozpowszechnianie materiałów reklamowych-ulotek, prospektów, druków i próbek, reklamy za pośrednictwem sieci komputerowej, reklamy prasowej, reklamy radiowej, reklamy telewizyjnej, uaktualnianie materiałów reklamowych, wynajmu czasu reklamowego we wszystkich środkach przekazu, wynajmowanie miejsc na umieszczanie ogłoszeń lub reklam, organizowanie wystaw w celach handlowych lub reklamowych,

organizowanie targów w celach handlowych lub reklamowych, pokazów towarów, profesjonalne zarządzanie działalnością artystyczną, zarządzanie hotelami, zarządzanie zbiorami informatycznymi, **41** prowadzenie usług w zakresie: produkcji filmów, fotoreportaży, obsługi gier w systemie on-line z sieci informatycznej, usług klubowych w zakresie rozrywki i nauczania, organizowanie loterii, mikro-wydawnictw, nocnych klubów, organizowanie balów, organizowanie konkursów, edukacyjnych lub rozrywkowych.

(111) **207539** (220) 2006 05 04 (210) 310381
 (151) 2008 04 22 (441) 2006 08 07
 (732) Zakłady Przemysłu Cukierniczego MIESZKO S.A., Warszawa, PL.
 (540) Zozole Boom! Boom!
 (510), (511) **30** kawa, kawa nienaturalna, herbata, kakao, ryż, tapioka, sago, mąka i produkty zbożowe, chleb, wyroby cukiernicze i słodyczne, lody, miód, melasa (syropy), drożdże, proszek do pieczenia, sól, musztarda, ocet, sosy (przyprawy), przyprawy, lód.

(111) **207540** (220) 2006 07 17 (210) 313275
 (151) 2008 05 29 (441) 2006 10 30
 (732) Zakłady Przemysłu Cukierniczego MIESZKO S.A., Warszawa, PL.
 (540) MIESZKO PIKOLO
 (510), (511) **30** wyroby cukiernicze i słodyczne.

(111) **207541** (220) 2006 03 20 (210) 308006
 (151) 2008 08 25 (441) 2006 06 26
 (732) UNIQ LISNER Spółka z ograniczoną odpowiedzialnością, Poznań, PL.
 (540)



Kolor znaku: jasnozielony, zielony, biały, jasnobrązowy, jasnożółty, jasnosrebrny, ciemnozielony, czerwony, żółty
 (531) 5.9.12, 5.9.24, 8.1.1, 8.5.1, 8.7.5, 25.1.15, 27.5.1, 29.1.15
 (510), (511) **29** pasta na bazie mięsa.

(111) **207542** (220) 2006 03 20 (210) 308007
 (151) 2008 08 25 (441) 2006 06 26
 (732) UNIQ LISNER Spółka z ograniczoną odpowiedzialnością, Poznań, PL.
 (540)



Kolor znaku: ciemnożółty, jasnoróżowy, brązowy, biały, jasnożółty, żółty, jasnosrebrny, zielony, różowy
 (531) 5.9.12, 5.9.24, 8.1.1, 8.5.1, 8.7.5, 25.1.15, 27.5.1, 29.1.15
 (510), (511) **29** pasta na bazie ryb.

(111) **207543** (220) 2006 03 20 (210) 308008
 (151) 2008 08 25 (441) 2006 06 26

(732) UNIQ LISNER Spółka z ograniczoną odpowiedzialnością,
Poznań, PL.
(540)



Kolor znaku: czerwony, brązowy, jasnoczerwony, biały,
jasnożółty, jasnobrązowy, jasnosrebrny, zielony, żółty
(531) 5.9.12, 5.9.24, 8.1.1, 8.5.1, 8.7.5, 25.1.15, 27.5.1, 29.1.15
(510), (511) **29** pasta na bazie mięsa.

(111) **207544** (220) 2006 03 20 (210) 308009
(151) 2008 08 25 (441) 2006 06 26

(732) UNIQ LISNER Spółka z ograniczoną odpowiedzialnością,
Poznań, PL.
(540)



Kolor znaku: ciemnoróżowy, różowy, czerwony, biały, jasnożółty,
żółty, jasnoróżowy, jasnosrebrny, jasnozielony, zielony,
ciemnozielony
(531) 5.9.12, 5.9.24, 8.1.1, 8.5.1, 8.7.5, 25.1.15, 27.5.1, 29.1.15
(510), (511) **29** pasta na bazie ryb.

(111) **207545** (220) 2006 03 20 (210) 308010
(151) 2008 08 25 (441) 2006 06 26

(732) UNIQ LISNER Spółka z ograniczoną odpowiedzialnością,
Poznań, PL.
(540)



Kolor znaku: żółty, jasnożółty, ciemnozielony, jasnobrązowy,
biały, jasnosrebrny, zielony, jasnozielony, czerwony, różowy
(531) 5.9.12, 5.9.24, 8.1.1, 8.5.1, 8.7.5, 25.1.15, 27.5.1, 29.1.15
(510), (511) **29** pasta na bazie jaj.

(111) **207546** (220) 2006 03 07 (210) 307111
(151) 2008 09 15 (441) 2006 06 12
(732) UNIQ LISNER Sp. z o.o., Poznań, PL.

(540)



Kolor znaku: niebieski, jasnoniebieski, ciemnoniebieski, biały,
jasnobrązowy, brązowy, jasnosrebrny, zielony, ciemnozielony,
czarny, ciemnoczerwony, żółty
(531) 8.5.1, 8.7.17, 25.1.1, 27.5.1, 29.1.15
(510), (511) **29** pasta na bazie ryb.

(111) **207547** (220) 2004 12 10 (210) 288702
(151) 2008 06 26 (441) 2005 03 21
(732) JADAR TECHMATIK S.A., Radom, PL.
(540)



Kolor znaku: czerwony, niebieski, czarny
(531) 27.5.1, 29.1.13
(510), (511) **06** konstrukcje metalowe, **12** wózki transportowe,
19 materiały budowlane niemetalowe, **37** maszyny (instalacje, konserwacja, naprawa).

(111) **207548** (220) 2005 09 02 (210) 299624
(151) 2008 06 13 (441) 2005 12 12
(732) ASCOR S.A., Warszawa, PL.
(540)



Kolor znaku: błękitny, biały, stalowy
(531) 27.5.1, 29.1.13
(510), (511) **10** aparatura medyczna i sprzęt medyczny jednorazowego użytku.

(111) **207549** (220) 2006 01 05 (210) 304471
(151) 2008 07 07 (441) 2006 04 18
(732) Red Bull GmbH, Fuschl am See, AT.
(540) RED BULL

(510), (511) **30** kawa, herbata, kakao, cukier, ryż, tapioka, sago, kawa nienaturalna, mąka i produkty zbożowe, chleb, wyroby cukiernicze i słodczyce, lody, miód, melasa, drożdże, proszek do pieczenia, sól, sól jadalna, musztarda, ocet, sosy (przyprawy), sosy do sałatek, przyprawy, lód, napoje na bazie kawy, herbaty, kakao i czekolady, mrożona herbata, preparaty kawowe i kakaowe do przygotowywania napojów alkoholowych i bezalkoholowych, preparaty zbożowe, w tym płatki owsiane i inne płatki zbożowe, aromaty, słodczyce, cukierki, gumy owocowe, czekolada, produkty czekoladowe, praliny z nadzieniem likierowym, mieszanki czekoladowe z alkoholem, gumy do żucia, owocowe i zbożowe batoniki.

(111) **207550** (220) 2006 07 17 (210) 313276
(151) 2008 05 29 (441) 2006 10 30
(732) Zakłady Przemysłu Cukierniczego MIESZKO S.A.,
Warszawa, PL.

(540)



Kolor znaku: biały, niebieski, żółty, zielony

(531) 5.7.11, 8.1.19, 27.5.1, 29.1.14
(510), (511) **30** cukierki.(111) **207551** (220) 2006 07 17 (210) 313277
(151) 2008 05 29 (441) 2006 10 30
(732) Zakłady Przemysłu Cukierniczego MIESZKO S.A., Warszawa, PL.
(540)

Kolor znaku: biały, niebieski, zielony, czerwony

(531) 5.7.8, 8.1.19, 27.5.1, 29.1.14
(510), (511) **30** cukierki.(111) **207552** (220) 2006 07 17 (210) 313278
(151) 2008 05 29 (441) 2006 10 30
(732) Zakłady Przemysłu Cukierniczego MIESZKO S.A., Warszawa, PL.
(540)

Kolor znaku: biały, niebieski, żółty, zielony

(531) 5.7.13, 8.1.19, 27.5.1, 29.1.14
(510), (511) **30** cukierki.(111) **207553** (220) 2006 07 17 (210) 313279
(151) 2008 05 29 (441) 2006 10 30
(732) Zakłady Przemysłu Cukierniczego MIESZKO S.A., Warszawa, PL.
(540)

Kolor znaku: biały, pomarańczowy, żółty, zielony, niebieski

(531) 5.7.11, 8.1.19, 27.5.1, 29.1.15
(510), (511) **30** cukierki.(111) **207554** (220) 2006 08 16 (210) 314406
(151) 2008 04 22 (441) 2006 11 27
(732) „TOUR TREND” Spółka z o.o., Grabno, PL.
(540) CHARLOTTA(510), (511) **32** napoje bezalkoholowe, piwo, **41** usługi w zakresie: rozrywki i rekreacji, organizacji wypoczynku, organizacji imprez sportowych, organizacji szkoleń, wypożyczenia sprzętu sportowego, **43** usługi gastronomiczne, usługi świadczone przez kawiarniei restauracje, usługi hotelowe, usługi świadczone przez campingi, **44** usługi w zakresie odnowy biologicznej.(111) **207555** (220) 2006 09 05 (210) 315170
(151) 2008 06 19 (441) 2006 12 11
(732) WOJSKOWE ZAKŁADY MOTORYZACYJNE S.A., Poznań, PL.
(540)

Kolor znaku: zielony, jasnozielony, czarny, szary, biały

(531) 3.1.4, 26.1.2, 26.1.15, 27.5.1, 29.1.14

(510), (511) **12** pojazdy lądowe i wodne oraz części zamienne do tych pojazdów.(111) **207556** (220) 2006 09 06 (210) 315211
(151) 2008 06 19 (441) 2006 12 11
(732) WOJSKOWE ZAKŁADY MOTORYZACYJNE S.A., Poznań, PL.
(540)

Kolor znaku: zielony, czarny

(531) 27.5.1, 29.1.12

(510), (511) **12** pojazdy lądowe, wodne i powietrzne oraz części zamienne do tych pojazdów, **13** amunicja, pociski, naboje, łuski nabożowe, karabiny, pistolety, działa, moździerz, pociski balistyczne, rakiety, czołgi oraz części składowe wymienionych towarów, **37** naprawa, konserwacja i przeglądy pojazdów lądowych, wodnych, powietrznych, czołgów, dział, moździerzy, karabinów, pistoletów, raket, pocisków balistycznych, **42** doradztwo i projekty techniczne dotyczące: pojazdów lądowych, pojazdów wodnych, pojazdów powietrznych, amunicji, pocisków, nabożów, łusek nabożowych, karabinów, pistoletów, dział, moździerzy, pocisków balistycznych, raket, czołgów.(111) **207557** (220) 2006 09 07 (210) 315389
(151) 2008 07 10 (441) 2006 12 11
(732) EuroSystem Polska Spółka z o.o., Przywory, PL.
(540) EUROLUX(510), (511) **06** materiały budowlane metalowe, konstrukcje i wyroby metalowe, żaluzje metalowe, rolety zewnętrzne metalowe, osprzęt do okien metalowy, okna metalowe w tym dachowe, **19** materiały budowlane niemetalowe, konstrukcje niemetalowe, szkło budowlane, osprzęt do okien niemetalowy, okna niemetalowe w tym dachowe, żaluzje zewnętrzne niemetalowe i nietekstylne.(111) **207558** (220) 2006 09 27 (210) 315955
(151) 2008 04 29 (441) 2007 01 08
(732) TG ERSATZTEILE-POLSKA Spółka z o.o., Lublin, PL.
(540) GRN(510), (511) **07** pierścienie uszczelniające jako części maszyn, **12** kufry motocyklowe i rowerowe, **35** usługi w zakresie prowadzenia sprzedaży części maszyn, w szczególności: łożysk tocznych, akcesoriów łożyskowych, opraw do łożysk tocznych, piast kół, zestawów naprawczych do piast kół, pasów klinowych, pierścieni uszczelniających, znormalizowanych części maszyn, sprzęgieł, złączek uszczelniających, części zamiennych do maszyn oraz części samochodowych.(111) **207559** (220) 2006 09 28 (210) 315997
(151) 2008 04 21 (441) 2007 01 08
(732) Zakłady Przemysłu Cukierniczego „MIESZKO”
Spółka Akcyjna, Warszawa, PL.

(540)



Kolor znaku: czerwony, biały, żółty, brązowy, zielony, kremowy, niebieski

(531) 5.7.6, 8.1.19, 11.3.1, 11.3.4, 19.3.3, 27.5.1, 29.1.15
(510), (511) **30** wyroby cukiernicze i słodczyce.

(111) **207560** (220) 2006 10 12 (210) 316564

(151) 2008 02 19 (441) 2007 01 22

(732) Instytut Nafty i Gazu, Kraków, PL.

(540) BIOFLONYL

(510), (511) **01** produkty chemiczne dla przemysłu, dodatki, mieszaniny dodatków i ich kompleksowe zestawy dla paliw płynnych.

(111) **207561** (220) 2006 08 08 (210) 314166

(151) 2008 07 07 (441) 2006 11 13

(732) Barmine Limited Spółka z o.o. Oddział w Polsce, Warszawa, PL.

(540)



Kolor znaku: niebieski, żółty, biały

(531) 1.1.1, 26.4.2, 26.11.3, 27.5.1, 29.1.13
(510), (511) **35** dobór, pozyskiwanie i rekrutacja personelu, doradztwo personalne, pośrednictwo pracy.

(111) **207562** (220) 2006 10 21 (210) 317013

(151) 2008 04 29 (441) 2007 01 22

(732) „GRĄBCZEWCY” Hurtowa Sprzedaż Roślin Wojciech Grąbczewski, Runów, PL.

(540)



(531) 4.5.1, 4.5.5, 4.5.15, 4.5.21, 5.3.11, 19.9.1, 19.9.7

(510), (511) **31** rośliny, **35** zgrupowanie na rzecz osób trzecich towarów i usług z nimi związanych pozwalające nabywcy na ich swobodne oglądanie i kupowanie w szkółkach roślinnych, hurtowni lub sklepie z roślinami, narzędziami i akcesoriami ogrodniczymi, artykułami służącymi do produkowania i hodowania roślin, usługi agencji importowo-eksportowych w/w zakresie, doradztwo w zakresie prowadzenia działalności produkcji roślin, organizowanie wystaw i pokazów w zakresie produkcji roślin w celach handlowych i reklamowych, **44** projektowanie ogrodów i terenów zielonych, usługi związane z prowadzeniem szkółek roślinnych, usługi związane z zarządzaniem, pielęgnacją i utrzymaniem ogrodów lub terenów zielonych oraz doradztwem w/w zakresie.

(111) **207563** (220) 2006 10 25 (210) 317195

(151) 2008 07 03 (441) 2007 02 05

(732) Obshchestvo s ogranichennoi otvetstvennostyu „ALMAZ-M”, Odintsovo, RU.

(540)



Kolor znaku: biały, pomarańczowy, czerwony

(531) 26.4.9, 27.5.1, 29.1.13

(510), (511) **03** preparaty wybielające i inne substancje stosowane w praniu, środki myjące, polerujące, szorujące i ściernie, mydła, produkty perfumeryjne, olejki eteryczne, kosmetyki, chusteczki nasączone płynami kosmetycznymi, lotiony do włosów, środki do czyszczenia zębów, **05** preparaty farmaceutyczne, preparaty weterynaryjne i sanitarne, chusteczki higieniczne nasączone płynami farmaceutycznymi, substancje dietetyczne zaadoptowane do użytku medycznego, żywność dla niemowląt, plastry, materiały opatrunkowe, materiały do plombowania zębów, woski dentystyczne, środki dezynfekujące, środki do zwalczania robactwa, fungicydy, herbicydy.

(111) **207564** (220) 2006 10 26 (210) 317259

(151) 2008 04 18 (441) 2007 02 05

(732) ALTERA Sp. z o.o., Warszawa, PL.

(540) farma sielanka

(510), (511) **06** wyroby metalowe, z metali nieszlachetnych, **14** wyroby z metali szlachetnych lub pokrywane nimi, wyroby z kamieni, **16** materiały szkoleniowe i instruktażowe, ulotki, broszury, informatory, publikacje, przewodniki, materiały reklamowe, w tym: długopisy, ołówki, zeszyty, notesy, naklejki, breloki, spinacze, pocztówki, **20** wyroby z drewna, korka, wikliny, kości, kości słoniowej, muszli, bursztynu, macicy perłowej, imitacji tych surowców lub z tworzyw sztucznych, **35** zgrupowanie na rzecz osób trzecich różnych towarów pozwalające nabywcy wygodnie oglądać i kupować te towary: w hurtowni, w sklepie, z katalogu różnych artykułów, wykorzystując zamówienie korespondencyjne, za pośrednictwem usługi elektronicznej, na stronie internetowej, używając środków telekomunikacji, reklama i promocja, organizacja targów i wystaw, rozpowszechnianie materiałów reklamowych, prace biurowe, badania rynku, doradztwo finansowe, doradztwo specjalistyczne w sprawach działalności gospodarczej, pomoc w prowadzeniu działalności gospodarczej, zarządzanie i pomoc w zarządzaniu przedsiębiorstwami handlowymi na zasadzie franchisingu, usługi w zakresie komputerowych baz danych, informacja o powyższych usługach, **39** usługi turystyczne, współpraca z różnymi firmami przy organizowaniu wyjazdów turystycznych, organizowanie wczasów rekreacyjnych i wypoczynkowych, organizacja imprez turystycznych, podróży, wycieczek, w tym organizacja krajowej turystyki przyjazdowej i wyjazdowej, grupowej i indywidualnej, organizacja pobytów biznesowych, rezerwacja miejsc w środkach transportu, w tym pośrednictwo i rezerwacja usług w zakresie komunikacji i podróży, transport pasażerski, przewóz ludzi i towaru pojazdami mechanicznymi, usługi bagażowe, transport pieniędzy i rzeczy wartościowych, wynajmowanie środków transportu podróży, informacja o transporcie, pośrednictwo transportowe, prowadzenie informacji turystycznej i podróżniczej, zwiedzanie turystyczne związane z informacją dotyczącą podróży, informacją o taryfach, rozkładach jazdy i sposobach transportu, rezerwacja miejsc podróży, pośrednictwo w usługach komunikacyjnych, zapewnienie zorganizowanych form zwiedzania, zwiedzanie turystyczne, towarzyszenie i opieka w podróży, wynajem pojazdów mechanicznych, transport bagażu, pośrednictwo w rezerwacji i sprzedaży dokumentów przewozowych oraz organizacja przewozów wszelkimi dostępnymi środkami transportu, usługi związane z rezerwacją pokoi w hotelach i pensjonatach przez biura podróży, organizacja i świadczenie usług w zakresie pilotażu, informacja o powyższych usługach, **41** nauczanie, kształcenie, rozrywka, działalność sportowa i kulturalna, rezerwanie miejsc przez biura podróży na imprezy kulturalne, rozrywkowe oraz sportowe organizowane podczas lub w związku z podróżą, usługi w zakresie edukacji i klubów

odnowy fizycznej, organizowanie i obsługa kongresów, konferencji, seminariów, sympozjów, zjazdów, szkoleń, przyjęć i imprez okolicznościowych, kształcenie praktyczne, informacja o imprezach rozrywkowych, informacja o rekreacji, nauczaniu, rozrywce, działalności sportowej i kulturalnej, wystawy, usługi impresariów, organizowanie wystaw z dziedziny kultury, edukacji lub związanych z turystyką i podróżami, obozy sportowe, wakacyjne, organizowanie zawodów sportowych, przedstawienia teatralne, publikacja elektroniczna on-line książek i periodyków, mikro-wydawnictwa, publikowanie książek, publikowanie tekstów, informacja o powyższych usługach, **43** usługi w zakresie prowadzenia restauracji, kawiarni, barku nocnego, hoteli, moteli, pensjonatów, domów turystycznych, wynajem i rezerwacja noclegów, wynajmowanie sal na posiedzenia i imprezy okolicznościowe, przygotowywanie oraz dostawa żywności i napojów, **44** zabiegi terapeutyczne i rehabilitacyjne, fizykoterapia, usługi kosmetyczne, usługi salonów piękności i salonów fryzjerskich.

(111) **207565** (220) 2006 10 26 (210) 317260
 (151) 2008 04 18 (441) 2007 02 05
 (732) ALTERA Sp. z o.o., Warszawa, PL.
 (540) sielanka

(510), (511) **09** wyroby metalowe, z metali nieszlachetnych, **14** wyroby z metali szlachetnych lub pokrywane nimi, wyroby z kamieni, **16** materiały szkoleniowe i instruktażowe, ulotki, broszury, informatory, publikacje, przewodniki, materiały reklamowe, w tym: długopisy, ołówki, zeszyty, notesy, naklejki, breloki, spinacze, pocztówki, **20** wyroby z drewna, korka, wikliny, kości, kości słoniowej, muszli, bursztynu, macicy perłowej, imitacji tych surowców lub z tworzyw sztucznych, **35** zgrupowanie na rzecz osób trzecich różnych towarów pozwalające nabywcy wygodnie oglądać i kupować te towary: w hurtowni, w sklepie, z katalogu różnych artykułów, wykorzystując zamówienie korespondencyjne, za pośrednictwem usługi elektronicznej, na stronie internetowej, używając środków telekomunikacji, reklama i promocja, organizacja targów i wystaw, rozpowszechnianie materiałów reklamowych, prace biurowe, badania rynku, doradztwo finansowe, doradztwo specjalistyczne w sprawach działalności gospodarczej, pomoc w prowadzeniu działalności gospodarczej, zarządzanie i pomoc w zarządzaniu przedsiębiorstwami handlowymi na zasadzie franchisingu, usługi w zakresie komputerowych baz danych, informacja o powyższych usługach, **39** usługi turystyczne, współpraca z różnymi firmami przy organizowaniu wyjazdów turystycznych, organizowanie wczasów rekreacyjnych i wypoczynkowych, organizacja imprez turystycznych, podróży, wycieczek, w tym organizacja krajowej turystyki przyjazdowej i wyjazdowej, grupowej i indywidualnej, organizacja pobytów biznesowych, rezerwacja miejsc w środkach transportu, w tym pośrednictwo i rezerwacja usług w zakresie komunikacji i podróży, transport pasażerski, przewóz ludzi i towaru pojazdami mechanicznymi, usługi bagażowe, transport pieniędzy i rzeczy wartościowych, wynajmowanie środków transportu podróży, informacja o transporcie, pośrednictwo transportowe, prowadzenie informacji turystycznej i podróżniczej, zwiedzanie turystyczne związane z informacją dotyczącą podróży, informacją o taryfach, rozkładach jazdy i sposobach transportu, rezerwacja miejsc podróży, pośrednictwo w usługach komunikacyjnych, zapewnienie zorganizowanych form zwiedzania, zwiedzanie turystyczne, towarzyszenie i opieka w podróży, wynajem pojazdów mechanicznych, transport bagażu, pośrednictwo w rezerwacji i sprzedaży dokumentów przewozowych oraz organizacja przewozów wszelkimi dostępnymi środkami transportu, usługi związane z rezerwacją pokoi w hotelach i pensjonatach przez biura podróży, organizacja i świadczenie usług w zakresie pilotażu, informacja o powyższych usługach, **41** nauczanie, kształcenie, rozrywka, działalność sportowa i kulturalna, rezerwowanie miejsc przez biura podróży na imprezy kulturalne, rozrywkowe oraz sportowe organizowane podczas lub w związku z podróżą, usługi w zakresie edukacji i klubów odnowy fizycznej, organizowanie i obsługa kongresów, konferencji, seminariów, sympozjów, zjazdów, szkoleń, przyjęć i imprez okolicznościowych, kształcenie praktyczne, informacja o imprezach rozrywkowych, informacja o rekreacji, nauczaniu, rozrywce, działalności sportowej i kulturalnej, wystawy, usługi impresariów, organizowanie wystaw z dziedziny kultury, edukacji lub związanych z turystyką i podróżami, obozy sportowe, wakacyjne, organizowanie zawodów sportowych, przedstawienia teatralne, publikacja elektroniczna on-line książek i periodyków, mikro-wydawnictwa, publikowanie

książek, publikowanie tekstów, informacja o powyższych usługach, **43** usługi w zakresie prowadzenia restauracji, kawiarni, barku nocnego, hoteli, moteli, pensjonatów, domów turystycznych, wynajem i rezerwacja noclegów, wynajmowanie sal na posiedzenia i imprezy okolicznościowe, przygotowywanie oraz dostawa żywności i napojów, **44** zabiegi terapeutyczne i rehabilitacyjne, fizykoterapia, usługi kosmetyczne, usługi salonów piękności i salonów fryzjerskich.

(111) **207566** (220) 2006 10 26 (210) 317261
 (151) 2008 04 18 (441) 2007 02 05
 (732) ALTERA Sp. z o.o., Warszawa, PL.
 (540)



Kolor znaku: żółty, zielony

(531) 1.3.2, 1.3.16, 26.1.5, 26.11.3, 27.5.1, 29.1.12

(510), (511) **06** wyroby metalowe, z metali nieszlachetnych, **14** wyroby z metali szlachetnych lub pokrywane nimi, wyroby z kamieni, **16** materiały szkoleniowe i instruktażowe, ulotki, broszury, informatory, publikacje, przewodniki, materiały reklamowe, w tym: długopisy, ołówki, zeszyty, notesy, naklejki, breloki, spinacze, pocztówki, **20** wyroby z drewna, korka, wikliny, kości, kości słoniowej, muszli, bursztynu, macicy perłowej, imitacji tych surowców lub z tworzyw sztucznych, **35** zgrupowanie na rzecz osób trzecich różnych towarów pozwalające nabywcy wygodnie oglądać i kupować te towary: w hurtowni, w sklepie, z katalogu różnych artykułów, wykorzystując zamówienie korespondencyjne, za pośrednictwem usługi elektronicznej, na stronie internetowej, używając środków telekomunikacji, reklama i promocja, organizacja targów i wystaw, rozpowszechnianie materiałów reklamowych, prace biurowe, badania rynku, doradztwo finansowe, doradztwo specjalistyczne w sprawach działalności gospodarczej, pomoc w prowadzeniu działalności gospodarczej, zarządzanie i pomoc w zarządzaniu przedsiębiorstwami handlowymi na zasadzie franchisingu, usługi w zakresie komputerowych baz danych, informacja o powyższych usługach, **39** usługi turystyczne, współpraca z różnymi firmami przy organizowaniu wyjazdów turystycznych, organizowanie wczasów rekreacyjnych i wypoczynkowych, organizacja imprez turystycznych, podróży, wycieczek, w tym organizacja krajowej turystyki przyjazdowej i wyjazdowej, grupowej i indywidualnej, organizacja pobytów biznesowych, rezerwacja miejsc w środkach transportu, w tym pośrednictwo i rezerwacja usług w zakresie komunikacji i podróży, transport pasażerski, przewóz ludzi i towaru pojazdami mechanicznymi, usługi bagażowe, transport pieniędzy i rzeczy wartościowych, wynajmowanie środków transportu podróży, informacja o transporcie, pośrednictwo transportowe, prowadzenie informacji turystycznej i podróżniczej, zwiedzanie turystyczne związane z informacją dotyczącą podróży, informacją o taryfach, rozkładach jazdy i sposobach transportu, rezerwacja miejsc podróży, pośrednictwo w usługach komunikacyjnych, zapewnienie zorganizowanych form zwiedzania, zwiedzanie turystyczne, towarzyszenie i opieka w podróży, wynajem pojazdów mechanicznych, transport bagażu, pośrednictwo w rezerwacji i sprzedaży dokumentów przewozowych oraz organizacja przewozów wszelkimi dostępnymi środkami transportu, usługi związane z rezerwacją pokoi w hotelach i pensjonatach przez biura podróży, organizacja i świadczenie usług w zakresie pilotażu, informacja o powyższych usługach, **41** nauczanie, kształcenie, rozrywka, działalność sportowa i kulturalna, rezerwowanie miejsc przez biura podróży na imprezy kulturalne, rozrywkowe oraz sportowe organizowane podczas lub w związku z podróżą, usługi w zakresie edukacji i klubów odnowy fizycznej, organizowanie i obsługa kongresów, konferencji, seminariów, sympozjów, zjazdów, szkoleń, przyjęć i imprez okolicznościowych, kształcenie praktyczne, informacja o imprezach rozrywkowych, informacja o rekreacji, nauczaniu, rozrywce, działalności sportowej i kulturalnej, wystawy, usługi impresariów, organizowanie wystaw z dziedziny kultury, edukacji lub związanych z turystyką i podróżami, obozy sportowe, wakacyjne, organizowanie zawodów

sportowych, przedstawienia teatralne, publikacja elektroniczna on-line książek i periodyków, mikro-wydawnictwa, publikowanie książek, publikowanie tekstów, informacja o powyższych usługach, **43** usługi w zakresie prowadzenia restauracji, kawiarni, barku nocnego, hoteli, moteli, pensjonatów, domów turystycznych, wynajem i rezerwacja noclegów, wynajmowanie sal na posiedzenia i imprezy okolicznościowe, przygotowywanie oraz dostawa żywności i napojów, **44** zabiegi terapeutyczne i rehabilitacyjne, fizykoterapia, usługi kosmetyczne, usługi salonów piękności i salonów fryzjerskich.

(111) **207567** (220) 2006 10 30 (210) 317348
 (151) 2008 02 15 (441) 2007 02 05
 (732) Stowarzyszenie Sympatyków Sportowych Gier w Karty, Gdańsk, PL.
 (540)



Kolor znaku: biały, czarny, czerwony
 (531) 2.9.1, 5.3.6, 21.1.1, 21.1.2, 21.1.3, 26.1.1, 26.1.4, 26.4.1, 27.5.1, 29.1.13

(510), (511) **16** papier, tektura i wyroby z tych materiałów nie ujęte w innych klasach pokryte napisami o tematyce związanej z grami karcianymi, papier do maszyn sumujących, papier korespondencyjny, kalka, papier do komputerów, papier do kopiarek, papier do maszyn do pisania, papier do pisania, tablice ogłoszeniowe i reklamowe z papieru, z kartonu, lub z mas celulozo pochodnych pokryte napisami o tematyce związanej z grami karcianymi, druki, albumy, almanachy, atlasy, afisze z tekstami o tematyce związanej z grami karcianymi, drukowane tabele kalkulacyjne do gier karcianych, kalendarze z reklamą lub informacją o grach karcianych, blankiety, wizytówki, fiszki katalogowe pokryte napisami o tematyce związanej z grami karcianymi, podręczniki instruktażowe do uprawiania gier karcianych, gazety, czasopisma, prospekty o tematyce związanej z grami karcianymi, podkładowki do pisania pokryte napisami o tematyce związanej z grami karcianymi, materiały piśmienne, materiały szkoleniowe i instruktażowe (z wyjątkiem aparatów), materiały edukacyjne w postaci gier, nie będące podręcznikami papierowe materiały edukacyjne do gier karcianych, **35** reklama i zgrupowanie na rzecz osób trzecich różnych towarów związanych ze sportowymi grami karcianymi takimi jak brydż, tysiacy, poker, skat, „baśka”, teksas holden, oczko 21, black jack, „66” i tym podobnymi, oraz akcesoriów do sportowego uprawiania gier karcianych oraz rozgrywania karcianych turniejów sportowych, pozwalające nabywcy wygodnie je oglądać i hurtowo lub detalicznie kupować w sklepie wielobranżowym lub supermarkecie, w składnie celnym lub hurtowym, w stowarzyszeniowym punkcie dystrybucji poza rynkowej, w ofercie bezpośredniej, wysyłkowej i w witrynie internetowej, **41** organizowanie, prowadzenie turniejów sportowych gier karcianych takich jak brydż, tysiacy, poker, skat, „baśka”, teksas holden, oczko 21, black jack, „66” i tym podobnymi i nie będące reklamą upowszechnianie wiedzy o turniejach sportowych gier karcianych.

(111) **207568** (220) 2006 11 02 (210) 317448
 (151) 2008 04 15 (441) 2007 02 05
 (732) GOODBABY CHILD PRODUCTS CO., LTD., Lujia, CN.
 (540)

Geoby

(531) 26.15.1, 27.5.1
 (510), (511) **12** wózki spacerowe, wózki dziecięce, wózki dla niemowląt, fotele samochodowe dla dzieci, pokrycia, rowery, rowery trójkołowe, fotele na kółkach, chodziki, pojazdy elektryczne, motocykle,

wózki bagażowe, wózki podróżne dla dzieci, opony dla pojazdów, pompki do rowerów, fotele bezpieczeństwa dla dzieci i niemowląt do pojazdów do transportu lądowego, powietrznego i wodnego oraz części zamienne do nich, wózki inwalidzkie nie napędzane mechanicznie, przyczepy i półprzyczepy, **28** hulajnogi (zabawki), zabawki o różnorodnym działaniu dla dzieci i niemowląt, grzechotki, zabawki do ściskania, zabawki do kąpieli, gry, artykuły gimnastyczne i sportowe, ozdoby choinkowe, artykuły łucznicze, piłki do gry, stacjonarne rowery treningowe, pionki do gier, karty do gry, sprzęt wędkarski, maszyny do ćwiczeń fizycznych, aparaty do rehabilitacji ciała, ochraniacze na kolana (artykuły sportowe), getry, aparaty do gier elektronicznych innych niż przystosowane do używania przy pomocy odbiornika telewizyjnego, stoły do footballu w pomieszczeniach zamkniętych, huśtawki, konie na biegunach, latawce, kukiełki, deski do ślizgania, zabawki, głównie balony do gry, gry konstrukcyjne, gry do mówienia, lalki, domy dla lalek, pokoje dla lalek, modele pojazdów, pojazdy (zabawki), zjeżdżalnie (do zabawy), misie, pojazdy do zabawy.

(111) **207569** (220) 2006 11 20 (210) 318142
 (151) 2008 06 23 (441) 2007 03 05
 (732) CORAB-ELECTRONIC Spółka z o.o., Olsztyn, PL.
 (540)



Kolor znaku: czarny, niebieski
 (531) 1.13.1, 27.5.1, 29.1.4, 29.1.8
 (510), (511) **35** zgromadzenie i zestawienie na rzecz osób trzecich różnych towarów pozwalające nabywcy wygodnie je oglądać i kupować w sklepie i hurtowni wyspecjalizowanej w sprzedaży takich wyrobów jak: anteny satelitarne z osprzętem, telewizory, tunery cyfrowe, kina domowe i głośniki, agencje eksportowo-importowe.

(111) **207570** (220) 2006 12 01 (210) 318578
 (151) 2008 04 22 (441) 2007 03 05
 (732) Zakłady Przemysłu Cukierniczego MIESZKO S.A., Warszawa, PL.
 (540) ZOZO-WRZEPKA

(510), (511) **28** gry i zabawki, artykuły sportowe i gimnastyczne nie ujęte w innych klasach, ozdoby choinkowe, **29** mięso, ryby, drób, dziczyzna, ekstrakty mięsne, konserwowane, suszone i gotowane owoce i warzywa, galaretki, dżemy, kompoty, jaja, mleko, produkty mleczne, oleje i tłuszcze jadalne, **30** kawa, herbata, kakao, cukier, ryż, tapioka, sago, mąka i produkty zbożowe, chleb, wyroby cukiernicze i słodczyce, lody, miód, melasa (zropy), drożdże, proszek do pieczenia, sól, musztarda, ocet, sosy (przyprawy), przyprawy, lód, kawa naturalna.

(111) **207571** (220) 2007 12 18 (210) 334263
 (151) 2008 09 10 (441) 2008 03 31
 (732) Przedsiębiorstwo Farmaceutyczne „JELFA” Spółka Akcyjna, Jelenia Góra, PL.
 (540)

доресол

(531) 28.5.0
 (510), (511) **05** preparaty farmaceutyczne.

(111) **207572** (220) 2007 03 13 (210) 322539
 (151) 2008 07 02 (441) 2007 06 25
 (732) „OPONEO.PL” S.A., Bydgoszcz, PL.

(540) OPONEO

(510), (511) **12** części składowe do samochodów, opony samochodowe, **35** grupowanie na rzecz osób trzecich różnych towarów pozwalające nabywcy wygodnie oglądać i kupować te towary na stronie Web dotyczącej sprzedaży wszelkich pojazdów. części składowych do pojazdów oraz akcesoriów samochodowych.

(111) **207573** (220) 2006 12 07 (210) 318801
 (151) 2008 05 15 (441) 2007 03 19
 (732) GALINDIA Spółka z o.o., Olsztyn, PL.
 (540)



Kolor znaku: zielony, żółty

(531) 3.7.9, 3.7.21, 3.7.24, 27.5.1, 29.1.12

(510), (511) **35** reklama za pośrednictwem sieci komputerowej, rozpowszechnianie ogłoszeń reklamowych, **38** usługi agencji informacyjnych w zakresie aktualności i wiadomości.

(111) **207574** (220) 2006 12 08 (210) 318860
 (151) 2008 07 07 (441) 2007 03 19
 (732) Spółdzielczy Bank Rozwoju, Szepletowo, PL.
 (540) SBR Bank

(510), (511) **35** usługi związane z badaniem rynku, usługi w zakresie doradztwa w zarządzaniu działalnością gospodarczą, doradztwo w zakresie zarządzania personalnego, usługi w zakresie doboru kadry, dystrybucja materiałów reklamowych: w postaci spotów reklamowych, audiowizualnych, z sieci internetowych oraz próbek, druków, prospektów, broszur, usługi w zakresie analizy rynku i zawierania transakcji handlowych, usługi w zakresie tworzenia prognoz ekonomicznych, pośrednictwo handlowe, pozyskiwanie informacji handlowych, usługi w zakresie pozyskiwania baz danych do przetwarzania, zarządzanie bazami danych, usługi księgowe, audytorskie, usługi doradztwa w organizacji działalności gospodarczej, przetwarzanie informacji gospodarczych, usługi w zakresie pozyskiwania informacji o działalności gospodarczej, opiniowanie projektów gospodarczych, sporządzanie strategii ekonomicznych, sporządzanie wyciągów z kont, **36** tworzenie agencji kredytowych, sporządzanie, weryfikacja analiz finansowych, gromadzenie oszczędności, dostęp do usług bankowych za pomocą elektronicznych kanałów dystrybucji, operacje bankowe, deponowanie papierów wartościowych i przedmiotów, zarządzanie finansami, pośrednictwo ubezpieczeniowe, wydawanie kart kredytowych, pośrednictwo finansowe, przeprowadzanie operacji finansowych, tworzenie funduszy i zarządzanie funduszami, usługi pośrednictwa obrotem papierami giełdowymi, udzielenie gwarancji bankowych, sporządzanie i przetwarzanie informacji bankowych, przeprowadzanie inwestycji kapitałowych, elektroniczny transfer środków finansowych, inwestycje kapitałowe, obsługa kart debetowych, obsługa kart kredytowych, przyjmowanie depozytów, kredytowanie osób fizycznych i podmiotów gospodarczych, finansowanie sprzedaży na raty, usługi bankowe, usługi finansowe, usługi wykonywania operacji walutowych, udzielanie pożyczek, udzielanie pożyczek pod zastaw, kredytowanie, pośrednictwo w zakresie zawierania ubezpieczeń na życie, nieruchomości, usługi prowadzenia kantorów, **38** przesyłanie informacji, łączność poprzez terminale komputerowe, poczta elektroniczna, przesyłanie informacji za pomocą krótkich wiadomości tekstowych.

(111) **207575** (220) 2006 12 08 (210) 318861
 (151) 2008 07 07 (441) 2007 03 19
 (732) Spółdzielczy Bank Rozwoju, Szepletowo, PL.
 (540) bo najważniejsi są ludzie

(510), (511) **35** usługi związane z badaniem rynku, usługi w zakresie doradztwa w zarządzaniu działalnością gospodarczą, doradztwo w zakresie zarządzania personalnego, usługi w zakresie doboru kadry, dystrybucja materiałów reklamowych: w postaci spotów reklamo-

wych, audiowizualnych, z sieci internetowych oraz próbek, druków, prospektów, broszur, usługi w zakresie analizy rynku i zawierania transakcji handlowych, usługi w zakresie tworzenia prognoz ekonomicznych, pośrednictwo handlowe, pozyskiwanie informacji handlowych, usługi w zakresie pozyskiwania baz danych do przetwarzania, zarządzanie bazami danych, usługi księgowe, audytorskie, usługi doradztwa w organizacji działalności gospodarczej, przetwarzanie informacji gospodarczych, usługi w zakresie pozyskiwania informacji o działalności gospodarczej, opiniowanie projektów gospodarczych, sporządzanie strategii ekonomicznych, sporządzanie wyciągów z kont, **36** tworzenie agencji kredytowych, sporządzanie, weryfikacja analiz finansowych, gromadzenie oszczędności, dostęp do usług bankowych za pomocą elektronicznych kanałów dystrybucji, operacje bankowe, deponowanie papierów wartościowych i przedmiotów, zarządzanie finansami, pośrednictwo ubezpieczeniowe, wydawanie kart kredytowych, pośrednictwo finansowe, przeprowadzanie operacji finansowych, tworzenie funduszy i zarządzanie funduszami, usługi pośrednictwa obrotem papierami giełdowymi, udzielenie gwarancji bankowych, sporządzanie i przetwarzanie informacji bankowych, przeprowadzanie inwestycji kapitałowych, elektroniczny transfer środków finansowych, inwestycje kapitałowe, obsługa kart debetowych, obsługa kart kredytowych, przyjmowanie depozytów, kredytowanie osób fizycznych i podmiotów gospodarczych, finansowanie sprzedaży na raty, usługi bankowe, usługi finansowe, usługi wykonywania operacji walutowych, udzielanie pożyczek, udzielanie pożyczek pod zastaw, kredytowanie, pośrednictwo w zakresie zawierania ubezpieczeń na życie, nieruchomości, usługi prowadzenia kantorów, **38** przesyłanie informacji, łączność poprzez terminale komputerowe, poczta elektroniczna, przesyłanie informacji za pomocą krótkich wiadomości tekstowych.

(111) **207576** (220) 2006 12 18 (210) 319185
 (151) 2008 04 16 (441) 2007 04 02
 (732) MARWIT Spółka z ograniczoną odpowiedzialnością,
 Zławieś Wielka, PL.
 (540)



Kolor znaku: pomarańczowy, zielony

(531) 2.3.23, 27.5.1, 29.1.12

(510), (511) **29** dżemy, konserwy z owoców i warzyw, przeciery owocowe i warzywne, soki owocowe do gotowania, rośliny strączkowe konserwowane, sałatki owocowe i warzywne konserwowane, owoce i warzywa suszone, **31** owoce i warzywa świeże, **32** soki owocowe i warzywna, syropy do napojów, ekstrakty owocowe bezalkoholowe, lemoniada, preparaty do sporządzania likierów.

(111) **207577** (220) 2006 12 18 (210) 319187
 (151) 2008 04 14 (441) 2007 04 02
 (732) MARWIT Spółka z ograniczoną odpowiedzialnością,
 Zławieś Wielka, PL.
 (540)



Kolor znaku: zielony, żółty

(531) 2.3.23, 27.5.1, 29.1.12

(510), (511) **29** dzemy, konserwy z owoców i warzyw, przeciery owocowe i warzywne, soki owocowe do gotowania, rośliny strączkowe konserwowane, sałatki owocowe i warzywne konserwowane, owoce i warzywa suszone, **31** owoce i warzywa świeże, **32** soki owocowe i warzywne, syropy do napojów, ekstrakty owocowe bezalkoholowe, lemoniada, preparaty do sporządzania likierów.

(111) **207578** (220) 2006 12 19 (210) 319285
 (151) 2008 06 19 (441) 2007 04 02
 (732) Gemini Holdings Spółka z ograniczoną odpowiedzialnością, Kraków, PL.
 (540)



Kolor znaku: czerwony, żółty, pomarańczowy
 (531) 1.1.1, 24.17.25, 27.5.1, 29.1.13

(510), (511) **35** wynajmowanie powierzchni na cele reklamowe, rozpowszechnianie materiałów reklamowych (prospektów, broszur itd.), uaktualnianie, publikowanie, rozlepianie materiałów reklamowych, reklamy korespondencyjne, prasowe, radio-telewizyjne, reklamy za pośrednictwem sieci komputerowej, publikowanie tekstów reklamowych, dekoracja wystaw sklepowych, zarządzanie działalnością gospodarczą, handlową, pomoc przy zarządzaniu przedsiębiorstwami handlowymi, informacja handlowa, zarządzanie działalnością artystyczną, promocja sprzedaży, organizowanie wystaw w celach handlowych lub reklamowych, **36** zarządzanie nieruchomością, zarządzanie majątkiem nieruchomościom, administrowanie majątkiem nieruchomościom, dzierżawa majątku nieruchomościom, sporządzanie umów najmu.

(111) **207579** (220) 2006 12 21 (210) 319418
 (151) 2008 06 13 (441) 2007 04 02
 (732) „AB-BUDPOL” Przedsiębiorstwo Wdrożeniowe Sp. z o.o., Poznań, PL.
 (540)



Kolor znaku: szary, pomarańczowy, biały
 (531) 26.5.9, 26.5.11, 27.5.1, 29.1.1, 29.1.6
 (510), (511) **36** świadczenie usług w zakresie pośrednictwa i wynajmowania lokali oraz pośrednictwa w zakresie zakupu, dzierżawy i administracji nieruchomościom, wycena, zarządzanie oraz obrót nieruchomościom na rynku wtórnym, **37** wykonywanie robót i świadczenie usług budowlano-montażowych, usługi developerskie w dziedzinie polegające na budowaniu budynków mieszkalnych, handlowych, usługowych i przemysłowych, **42** projektowanie w zakresie budownictwa ogólnego i przemysłowego.

(111) **207580** (220) 2006 12 22 (210) 319458
 (151) 2008 04 16 (441) 2007 04 02
 (732) Edipresse Polska Spółka Akcyjna, Warszawa, PL.

(540)



Kolor znaku: biały, żółty, różowy i odcienie, szary i odcienie
 (531) 25.1.1, 25.12.1, 27.5.1, 29.1.14

(510), (511) **16** artykuły i materiały piśmienne zawarte w tej klasie, artykuły biurowe z wyjątkiem mebli, papier, wyroby z papieru i tektury zawarte w tej klasie, książki, czasopisma, gazety, dzienniki, periodyki, afisze, albumy, atlasy, almanachy, blankiety, broszury, druki, formularze, fotografie, ramki do fotografii, kalendarze, katalogi, mapy, naklejki, nalepki, obwoluty, plakaty, prospekty, plany, publikacje, rysunki, skorowidze, skoroszyty na dokumenty, zakładki do książek, podpórki do książek, koperty, bilety i kupony papierowe, kartki okolicznościowe, materiały instruktażowe i do nauczania, materiały intrologatorskie, artykuły malarskie, materiały z papieru na przyjęcia, w tym papier do pakowania prezentów, druki zaproszeń, papierowe ozdoby, **35** usługi reklamowe na rzecz osób trzecich, promocja sprzedaży na rzecz osób trzecich, rozpowszechnianie ogłoszeń reklamowych, rozpowszechnianie materiałów reklamowych, wynajmowanie miejsc na umieszczanie ogłoszeń i reklam, publikowanie tekstów reklamowych, reklama za pośrednictwem sieci komputerowej, Internetu, intranetu, usługi badania rynku i opinii społecznej, pośrednictwo w nawiązywaniu kontaktów handlowych, prenumerata gazet, czasopism na rzecz osób trzecich, organizowanie wystaw, targów i konkursów w celach reklamowych i handlowych, usługi marketingowe, usługi agencji informacji handlowej, usługi agencji prasowych, **41** usługi wydawnicze, usługi wydawnicze książkowe, elektroniczne i internetowe, usługi w zakresie edukacji i nauczania, organizowanie i prowadzenie seminariów, sympozjów, zjazdów, konferencji, kongresów, balów i koncertów, przyznawanie nagród i wyróżnień dla towarów przeznaczonych dla dzieci, publikowanie książek, periodyków i tekstów innych niż teksty reklamowe, również w Internecie i elektronicznie, organizowanie i prowadzenie pokazów, loterii, wystaw, konkursów, plebiscytów, targów i ekspozycji tematycznych w celach kulturalnych, edukacyjnych i rozrywkowych, dystrybucja prasy, usługi fotograficzne i filmowanie, usługi audiowizualne, radiowe, multimedialne, nagrywanie i montaż programów radiowych i telewizyjnych, usługi informacji o edukacji, imprezach rozrywkowych, wypoczynku i rekreacji, usługi parków i klubów rozrywki, usługi reporterskie.

(111) **207581** (220) 2006 12 27 (210) 319541
 (151) 2008 06 10 (441) 2007 04 02

(732) Laboratoires de Biologie Végétale Yves Rocher, LA GACILLY, FR.
 (540) TERRE DE FEMMES-ZIEMIA PLANETA KOBIEĆ

(510), (511) **16** papier, karton i wyroby z tych materiałów nie ujęte w innych klasach, materiały drukowane, publikacje drukowane w tym książki, czasopisma, broszury, ulotki reklamowe, albumy, katalogi, podręczniki instruktażowe, karty drukowane, plakaty, fotografie, materiały piśmienne, materiały instruktażowe i szkoleniowe (z wyjątkiem urządzeń), torebki do pakowania (koperty, woreczki) z papieru lub z tworzyw sztucznych, pudełka z kartonu lub z papieru, papier do pakowania, kalkomanie, **35** reklama, także radiowa, telewizyjna, internetowa (umieszczana w sieciach Intranet i Extranet), umieszczana na ekranach wyświetlających, przesyłana pocztą elektroniczną, przesyłana pocztą, umieszczana na wystawach sklepowych, promocja sprzedaży w formie zamówień pocztowych lub poprzez sklepy działające w systemie franchisingu, rozpowszechnianie materiałów reklamowych, kreowanie wizerunku za pośrednictwem mediów

(publicity), publikowanie tekstów reklamowych, organizowanie wystaw i innych imprez dla celów handlowych i reklamowych, pomoc w zarządzaniu przemysłowym lub handlowym sklepami działającymi w systemie franchisingu, **41** edukacja, organizowanie szkoleń, organizowanie i prowadzenie konferencji, kongresów, seminariów, sympozjów, warsztatów i konkursów dla celów edukacyjnych, kulturalnych i rozrywkowych, organizowanie wystaw i innych imprez dla celów kulturalnych i edukacyjnych, publikacja tekstów innych niż reklamowe, publikacja elektronicznych czasopism i książek on-line, fotografowanie, produkcja widowisk.

(111) **207582** (220) 2007 01 10 (210) 319994
 (151) 2008 04 29 (441) 2007 04 16
 (732) REDWOOD Sławomir A. Danilczuk, Łaskarzew, PL.
 (540)

easyinvest.

Kolor znaku: szary, ciemnoróżowy

(531) 27.5.1, 29.1.12
 (510), (511) **35** agencje reklamowe, analiza kosztów, badanie rynku, dystrybucja materiałów reklamowych (próbek, druków, prospektów, broszur), obróbka tekstów, prognozy ekonomiczne, promocja sprzedaży (dla osób trzecich), reklamy, reklama za pośrednictwem sieci komputerowej, publikowanie tekstów reklamowych, rozpowszechnianie ogłoszeń reklamowych, wynajmowanie powierzchni na cele reklamowe, doradztwo w zakresie prowadzenia działalności gospodarczej, komputerowe zarządzanie plikami, wynajem czasu reklamowego we wszystkich środkach przekazu, wyszukiwanie w komputerowych bazach danych, **36** agencje kredytowe, agencje nieruchomości, agencje pośrednictwa w handlu nieruchomościami, analizy finansowe, doradztwo w sprawach finansowych, doradztwo w sprawach ubezpieczeniowych, agencje ściągania wierzytelności, **38** usługi w zakresie przesyłania danych przy pomocy terminali komputerowych, przesyłanie informacji tekstowej i obrazowej, kont poczty elektronicznej, usługi transmisji danych i wiadomości, **42** usługi w zakresie rejestracji i utrzymywania serwerów wirtualnych, serwisów internetowych, usługi portalu internetowego, usługi w zakresie zapewnienia dostępu do informacji i komunikacji w trybie on-line.

(111) **207583** (220) 2007 01 10 (210) 320011
 (151) 2008 06 03 (441) 2007 04 16
 (732) JUTRZENKA S.A., Bydgoszcz, PL.
 (540) COLYAN

(510), (511) **29** warzywa (konserwowane, suszone lub gotowane) i ich mieszanki, koncentraty spożywcze na bazie warzyw suszonych jako dodatki do sosów, zup i potraw kulinarnych, grzyby (konserwowane, suszone lub gotowane), mięso i jego przetwory, drób, dziczyzna, ryby i owoce morza, wszystkie te produkty również w formie ekstraktów, zupy, galarety, pasty, konserwy, dania gotowe, mrożone lub odwodnione, ser, preparaty sojowe, oleje spożywcze i tłuszcze, preparaty proteinowe, kiełbasy, wędliny, zupy, koncentraty, rosół, kostki bulionowe, bulion, składniki do sporządzania zup zawarte w klasie 29, zioła suszone, marynaty warzywne, żelatyna spożywcza, galaretki, **30** kawa, herbata, wyroby cukiernicze, wyroby piekarnicze, słodczyce, wafle, batony, czekolady, cukierki, czekoladki, żelki, żelki z nadzieniem, gumy do żucia, galaretki, galaretki nadziewane, ciastka, lody, płatki śniadaniowe, muesli, płatki zbożowe, preparaty z kaszy, pasta, makarony, produkty żywnościowe na bazie ryżu, mąki lub kaszy, w formie gotowych dań, pizze, kanapki, sosy, sos sojowy, ketchup, aromaty lub przyprawy do jedzenia, pieprz spożywczy, przyprawy, panierki, składniki do panierowania mięsa i ryb, paniero do ryb, sosy sałatkowe, majonez, musztarda, ocet, goździki, sól do konserwowania żywności, dodatki smakowe do potraw, esencje do artykułów żywnościowych, **36** usługi w zakresie najmu oraz wynajmowania mieszkań i pomieszczeń biurowych, pośrednictwo w sprawach majątku nieruchomego, zarządzanie majątkiem nieruchomości, administrowanie majątkiem nieruchomości, usługi finansowe, **37** usługi budowlane.

(111) **207584** (220) 2007 01 16 (210) 320233
 (151) 2008 04 17 (441) 2007 04 30

(732) H-O' H-G, Hopkins O'Halloran REGISTERED AUDITORS, Dublin, IE.

(540) Wisła Homes
 (510), (511) **35** reklama, usługi w zakresie zarządzania działalnością gospodarczą, administrowanie działalnością gospodarczą, prace biurowe, zarządzanie projektem inwestycji oraz budowy i projektami w zakresie inżynierii lądowej, usługi organizacji i zarządzania podwykonawcami, usługi w zakresie marketingu, promocji i reklamy związanej z nieruchomościami, wystawy dotyczące rozwoju nieruchomości, **36** usługi agencji nieruchomości, wynajem mieszkań i biur, administrowanie nieruchomościami, leasing, oszacowywanie (wycena), pośrednictwo w zakresie nieruchomości, usługi inwestycyjne związane z nieruchomościami, usługi finansowe, informacja finansowa, zarządzanie finansami i usługi finansowe dotyczące nieruchomości, usługi finansowe związane z leasingiem, sprzedażą, zakupem, hipoteką, wynajmem ziemi i własności nieruchomości, informacja, doradztwo i konsultacje w zakresie wymienionych usług, **37** usługi budowlane, naprawy, usługi instalacyjne, rozbiórka i konserwacyjna budynków, usługi w zakresie inżynierii lądowej, naprawy, utrzymanie, instalacje i konserwacja budynków przenośnych i tymczasowych, usługi w zakresie zagospodarowania przestrzennego, informacja, doradztwo i konsultacje w zakresie wymienionych usługach, **42** architektura, konsultacje architektoniczne, inżynieria, konsultacje inżynieryjne, usługi projektowania wnętrz, usługi projektowania ogrodów, usługi projektowania krajobrazu, rysunki techniczne, opracowywanie projektów technicznych, specjalistyczne konsultacje i doradztwo związane z powyższymi usługami, analiza projektów.

(111) **207585** (220) 2007 01 29 (210) 320658
 (151) 2008 04 14 (441) 2007 05 14
 (732) LA RIVE S.A., Grudziądz, PL.
 (540)

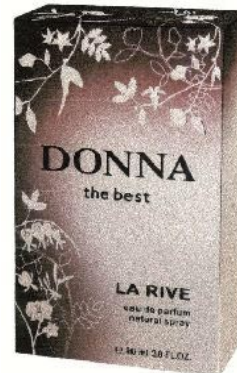

Kolor znaku: brązowy i jego odcienie, złoty

(531) 19.3.3, 27.5.1, 29.1.12
 (510), (511) **03** kosmetyki.

(111) **207586** (220) 2007 01 31 (210) 320791
 (151) 2008 04 22 (441) 2007 05 14
 (732) CONIECO Dariusz Mika, Pruszków, PL.
 (540)



Kolor znaku: ciemnoniebieski, niebieski, biały

(531) 26.4.4, 27.5.1, 29.1.12
 (510), (511) **35** usługi reklamowe, reklamy prasowe.

(111) **207587** (220) 2007 02 06 (210) 321006
 (151) 2008 04 16 (441) 2007 05 14
 (732) Laboratorium Kosmetyczne Dr Irena Eris Spółka Akcyjna, Piaseczno, PL.
 (540) BODY SEBOSTATIC

(510), (511) **03** kosmetyki, kremy do twarzy i do ciała, emulsje do twarzy i do ciała, płyny do twarzy i do ciała, żele do twarzy i do ciała, oliwki i balsamy do skóry, mydła, środki do mycia i kąpieli, środki do mycia i pielęgnacji włosów, środki perfumeryjne, perfumy, wody toaletowe i kolońskie, olejki eteryczne, dezodoranty i antyperspiranty, środki do makijażu i demakijażu, środki do pielęgnacji i malowania ust, środki do pielęgnacji i malowania paznokci, środki do higieny intymnej, środki do opalania i chroniące przed promieniowaniem ultrafioletowym, środki do samoopalania, środki do depilacji, pudry do makijażu, pudry do kąpieli, pudry higieniczne, środki do pielęgnacji zębów i jamy ustnej, artykuły toaletowe, **05** kosmetyki do celów leczniczych, kremy do twarzy i do ciała do celów leczniczych, emulsje do twarzy i do ciała do celów leczniczych, płyny do twarzy i do ciała do celów leczniczych, żele do twarzy i do ciała do celów leczniczych, oliwki i balsamy lecznicze, sole do kąpieli do celów medycznych, preparaty do kąpieli leczniczych.

(111) **207588** (220) 2007 02 06 (210) 321024
 (151) 2008 05 13 (441) 2007 05 14
 (732) JOPPOL Wojciech i Jacek Jopp Spółka Jawna, Poznań, PL.
 (540)



Kolor znaku: czerwony, czarny

(531) 26.2.1, 26.13.25, 27.5.1, 29.1.1, 29.1.8
 (510), (511) **08** narzędzia do wycinania kształtów, narzędzia poligraficzne do sztanowania, bigowania i perforowania, wykrojniki, narzędzia tnące papier, tekturę lub inne materiały poligraficzne, **40** usługi poligraficzne, obróbka poligraficzna materiałów, usługi drukowania, **42** wzornictwo przemysłowe, projektowanie opakowań lub wyrobów.

(111) **207589** (220) 2007 02 16 (210) 321450
 (151) 2008 05 20 (441) 2007 05 28
 (732) JUTRZENKA S.A., Bydgoszcz, PL.
 (540) GUMIŚ
 (510), (511) **30** żelki, draże, cukierki, batony, wafle, ciastka, czekolady.

(111) **207590** (220) 2007 02 16 (210) 321451
 (151) 2008 05 20 (441) 2007 05 28
 (732) JUTRZENKA S.A., Bydgoszcz, PL.
 (540) GUMISIE
 (510), (511) **30** żelki, draże, cukierki, batony, wafle, ciastka, czekolady.

(111) **207591** (220) 2007 02 23 (210) 321767
 (151) 2008 05 13 (441) 2007 05 28
 (732) JUTRZENKA S.A., Bydgoszcz, PL.
 (540) WOMAN CHOCOLATE
 (510), (511) **30** wyroby cukiernicze, słodyczne, wyroby czekoladowe, galanteria czekoladowa, bomboniere, czekoladki, czekoladki nadziewane.

(111) **207592** (220) 2007 02 23 (210) 321768
 (151) 2008 05 13 (441) 2007 05 28
 (732) JUTRZENKA S.A., Bydgoszcz, PL.
 (540) WOMAN'S CHOCOLATE
 (510), (511) **30** wyroby cukiernicze, słodyczne, wyroby czekoladowe, galanteria czekoladowa, bomboniere, czekoladki, czekoladki nadziewane.

(111) **207593** (220) 2007 02 23 (210) 321769
 (151) 2008 05 13 (441) 2007 05 28
 (732) JUTRZENKA S.A., Bydgoszcz, PL.
 (540) GIRL'S CHOCOLATE
 (510), (511) **30** wyroby cukiernicze, słodyczne, wyroby czekoladowe, galanteria czekoladowa, bomboniere, czekoladki, czekoladki nadziewane.

(111) **207594** (220) 2007 03 01 (210) 322018
 (151) 2008 06 27 (441) 2007 06 11
 (732) WILLSOOR GROUP Jarosław Tomaszewski, Leszno, PL.
 (540)



(531) 27.5.1
 (510), (511) **25** bielizna, bluzki, biustonosze, futra, garnitury, halki, kalesony, kostiumy kąpielowe, kąpielówki, kombinezony, koszule, krawaty, kurtki, marynarki, mundury, muszki, odzież ze skóry, okrycia wierzchnie, peleryny, pelisy, piżamy, płaszcze, pończochy, prochowce, pulowery, rajstopy, rajtuzy, rękawiczki, skarpety, spodnie, spódnice, staniki, suknie, swetry, szale, szelki, szlafroki, togi, trykoty, T-shirty, ubrania, woalki, żakiety, obuwie, nakrycia głowy, **35** zgrupowanie na rzecz osób trzecich różnych towarów pozwalające nabywcy wygodnie je oglądać i kupować w sklepie i/lub hurtowni z odzieżą, obuwem, nakryciami głowy.

(111) **207595** (220) 2007 03 01 (210) 322019
 (151) 2008 06 26 (441) 2007 06 11
 (732) WILLSOOR GROUP Jarosław Tomaszewski, Leszno, PL.
 (540)



(531) 27.5.1
 (510), (511) **25** bielizna, bluzki, biustonosze, futra, garnitury, halki, kalesony, kostiumy kąpielowe, kąpielówki, kombinezony, koszule, krawaty, kurtki, marynarki, mundury, muszki, odzież ze skóry, okrycia wierzchnie, peleryny, pelisy, piżamy, płaszcze, pończochy, prochowce, pulowery, rajstopy, rajtuzy, rękawiczki, skarpety, spodnie, spódnice, staniki, suknie, swetry, szale, szelki, szlafroki, togi, trykoty, T-shirty, ubrania, woalki, żakiety, obuwie, nakrycia głowy, **35** zgrupowanie na rzecz osób trzecich różnych towarów pozwalające nabywcy wygodnie je oglądać i kupować w sklepie i/lub hurtowni z odzieżą, obuwem, nakryciami głowy.

(111) **207596** (220) 2007 03 02 (210) 322093
 (151) 2008 06 05 (441) 2007 06 11
 (732) VIRRION Beata Wróblewska, Białystok, PL.
 (540) VIRRION
 (510), (511) **36** działalność finansowa, pożyczki, doradztwo i analizy finansowe, operacje finansowe.

(111) **207597** (220) 2007 03 02 (210) 322119
 (151) 2008 06 12 (441) 2007 06 11
 (732) JUTRZENKA S.A., Bydgoszcz, PL.
 (540) YY
 (510), (511) **30** wyroby cukiernicze, słodyczne, cukierki, wyroby czekoladowe, czekoladki, galaretki w czekoladzie, wafle, wafelki, batony, ciastka, ciastka nadziewane, ciasteczka, herbatniki, żelki, draże, lody.

(111) **207598** (220) 2007 03 08 (210) 322304
 (151) 2008 06 25 (441) 2007 06 11
 (732) Toruńskie Zakłady Materiałów Opatrunkowych Spółka Akcyjna, Toruń, PL.
 (540) salvaguarda

(510), (511) **09** odzież ochronna przeciw narażeniom chemicznym i bakteriologicznym, odzież ochronna zabezpieczająca przed wypadkami, napromieniowaniem i ogniem, **17** folie i włókniny z tworzyw sztucznych nie do pakowania, folie i włókniny z tworzyw sztucznych do stosowania w rolnictwie, folie i włókniny z tworzyw sztucznych dla celów higienicznych, **22** włókna z tworzyw sztucznych do celów włókienniczych, włókniny, **24** tkaniny i materiały tekstylne dla

przemysłu tekstylnego, **25** odzież robocza, kombinezony, fartuchy, **40** przetwarzanie tworzyw sztucznych.

(111) **207599** (220) 2007 03 08 (210) 322307
(151) 2008 06 19 (441) 2007 06 11
(732) Toruńskie Zakłady Materiałów Opatrunkowych
Spółka Akcyjna, Toruń, PL.
(540) dr max shine effect
(510), (511) **03** płyny do szyb, lusterek i powierzchni ceramicznych.

(111) **207600** (220) 2007 03 08 (210) 322308
(151) 2008 06 19 (441) 2007 06 11
(732) Toruńskie Zakłady Materiałów Opatrunkowych
Spółka Akcyjna, Toruń, PL.
(540) dr max antifog effect
(510), (511) **03** płyny do szyb, lusterek i powierzchni ceramicznych.

(111) **207601** (220) 2004 02 12 (210) 276268
(151) 2008 07 15 (441) 2004 05 17
(732) Chatam International Incorporated a Delaware corporation,
Wilmington, US.
(540) PRAVDA
(510), (511) **33** wódka.

(111) **207602** (220) 2004 02 17 (210) 276460
(151) 2008 07 07 (441) 2004 05 31
(732) EUROLOCUS Sp. z o.o., Warszawa, PL.
(540)

Eurolocus 

Kolor znaku: jasnogranatowy, żółty

(531) 26.4.1, 27.5.1, 29.1.12
(510), (511) **35** usługi księgowo-podatkowe, zarządzanie jakością, doradztwo w zakresie prowadzenia działalności gospodarczej, **36** agencja nieruchomości, zarządzanie nieruchomościami, wycena nieruchomości.

(111) **207603** (220) 2004 09 27 (210) 285865
(151) 2008 04 18 (441) 2005 01 10
(732) Firma Handlowa „ACOR” Wojciech Furmann, Krotoszyn, PL.
(540)

 **ACOR**

Kolor znaku: czerwony, niebieski i odcienie, żółty

(531) 26.1.1, 26.3.1, 26.7.3, 26.11.1, 27.5.1, 29.1.13
(510), (511) **01** produkty chemiczne przeznaczone dla przemysłu, produkty chemiczne do konserwowania artykułów spożywczych, preparaty do zmiękczenia i wędzenia mięsa do celów przemysłowych, emulgatory, surowce białkowe pochodzenia roślinnego i zwierzęcego, **02** barwniki do produktów spożywczych, barwniki spożywcze, **03** środki myjące i czyszczące dla przemysłu spożywczego, aromaty do napojów (olejki i esencje eteryczne), **05** środki dezynfekcyjne do celów higienicznych, żywność dietetyczna do celów leczniczych, żywność dla niemowląt, zioła i herbaty ziołowe, mineralne dodatki do żywności, **07** maszyny i urządzenia dla przemysłu spożywczego, maszyny do wyrabiania kiełbas, **08** narzędzia i sprzęt (ręcznie sterowane) dla przemysłu spożywczego, **16** materiały opakowaniowe oraz opakowania z papieru, tektury i tworzyw sztucznych, folie z tworzyw sztucznych do celów opakowaniowych, **18** jelita do wyrobu wędlin, sztuczne osłonki wędliniarskie, **29** proteiny spożywcze, mięso, ryby, drób, dziczyzna i wyroby z nich, żelatyna spożywcza, ekstrakty mięsne, białka zwierzęce i roślinne, koncentraty, hydroizolaty i izolaty z białek roślinnych i zwierzęcych, koncentraty bulionów i rosółów, zupy i buliony w proszku, preparaty do produkcji

bulionów, nabiał, tłuszcze zwierzęce i roślinne, warzywa suszone, zioła ogrodowe konserwowane, **30** kawa, herbata, kakao, namiastki kawy, cukier, czekolada, słodycze, glukoza do celów spożywczych, produkty żywnościowe ze skrobi, skrobia do celów spożywczych, mąka ziemniaczana do celów spożywczych, zagęszczacze do kiełbas, mąka i produkty zbożowe, wyroby piekarnicze i cukiernicze, mąka z roślin strączkowych, mąka sojowa, lody, środki wiążące do lodów spożywczych, koncentraty spożywcze pochodzenia roślinnego, sól, ocet, sosy, sole do konserwowania żywności, sosy przyprawowe, sosy do mięs, sos sojowy, preparaty do zmiękczenia mięsa do celów domowych, przyprawy, zielenina przyprawowa, aromaty spożywcze inne niż olejki esencyjne, środki do polepszania walorów smakowych artykułów spożywczych, kurkuma do żywności, **31** płody rolne, ogrodnicze i leśne oraz ziarna nie poddane procesom przetwórczym, pieprz ziołowy, świeże owoce i warzywa, naturalne nasiona i rośliny, karma dla zwierząt, sód.

(111) **207604** (220) 2004 10 22 (210) 286856
(151) 2008 06 12 (441) 2005 01 24
(732) RELIABLE PARTNER, Andrzej Pokorski, Czaplinek, PL.
(540)

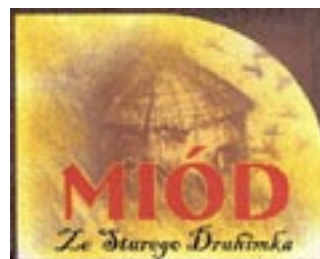

Kolor znaku: żółty, jasnobrązowy, brązowy, czerwony, czarny

(531) 3.13.2, 7.1.15, 25.1.1, 26.1.2, 26.4.1, 27.5.1, 29.1.15
(510), (511) **20** miód (plasty), **30** miód, **35** zgrupowanie na rzecz osób trzecich różnych towarów pozwalające nabywcy wygodnie je oglądać i kupować w sklepie oraz w hurtowni z miodami.

(111) **207605** (220) 2004 11 08 (210) 287478
(151) 2008 04 21 (441) 2005 02 21
(732) Schwarz Pharma Spółka z ograniczoną odpowiedzialnością,
Łomianki, PL.
(540)

educor

Kolor znaku: niebieski, czerwony

(531) 27.5.1, 29.1.12
(510), (511) **05** produkty farmaceutyczne i weterynaryjne, środki sanitarne do celów medycznych, substancje dietetyczne do celów leczniczych, żywność dla niemowląt, plastry, materiały opatrunkowe, materiały do plombowania zębów, woski dentystyczne, środki odkażające, środki do zwalczania robactwa, fungicydy, herbicydy, **09** urządzenia i przyrządy: naukowe, żeglarskie, geodezyjne, fotograficzne, kinematograficzne, optyczne, wagowe, pomiarowe, sygnalizacyjne, kontrolne, do ratowania życia, do celów dydaktycznych, urządzenia i przyrządy elektryczne przewodzące, przełączające, transformujące, akumulatorowe i kontrolno-sterujące, urządzenia do nagrywania, transmisji lub reprodukcji dźwięku lub obrazu, magnetyczne nośniki danych, płyty (dyski) z nagraniami, automaty sprzedające i mechanizmy do urządzeń uruchamianych przez wrzucenie monety, kasy sklepowe, maszyny liczące, sprzęt przetwarzający dane i komputery, urządzenia do gaszenia ognia, **10** aparatura i instrumenty chirurgiczne, medyczne, stomatologiczne i weterynaryjne, protezy kończyn, oczu i zębów, artykuły ortopedyczne, materiały do zszywania stosowane w chirurgii, **16** papier, tektura i wyroby z tych materiałów, nie ujęte w innych klasach, druki, materiały intrologatorskie, materiały fotograficzne, materiały piśmienne, kleje do materiałów piśmiennych lub do celów domowych, materiały przeznaczone dla artystów, pędzle malarskie, maszyny do pisania i sprzęt biurowy (z wyjątkiem mebli), materiały szkoleniowe i instruktażowe (z wyjątkiem aparatów), materiały z tworzyw sztucznych do pakowania (nie ujęte w in-

nych klasach), czcionki drukarskie, matryce, **35** reklama, zarządzanie w działalności handlowej, administrowanie działalności handlowej, prace biurowe, **41** usługi nauczania i kształcenia dla lekarzy, **42** naukowe i techniczne usługi i badania oraz ich projektowanie, przemysłowa analiza i badanie usług, projektowanie i rozwój komputerowego sprzętu i oprogramowania, usługi prawne, **44** usługi medyczne, usługi weterynaryjne, higiena i troska o urodę istot ludzkich lub zwierząt, usługi dla rolnictwa, ogrodnictwa i leśnictwa.

(111) **207606** (220) 2005 02 28 (210) 291710
 (151) 2008 04 18 (441) 2005 06 13
 (732) „GALICJA” Tomaszek Spółka z o.o., Łańcut, PL.
 (540)



Kolor znaku: czarny, ciemnoszary, jasnoszary

(531) 26.4.12, 27.5.1, 29.1.6, 29.1.8

(510), (511) **07** zmywarki, **11** baterie, chłodziarki, lodówki, lampy oświetleniowe kierunkowe, kuchenki gazowe i elektryczne, kuchenki mikrofalowe, oprawki do lamp elektrycznych, płyty grzewcze, piekarniki, wyciągi kuchenne, zlewozmywaki, zamrażarki.

(111) **207607** (220) 2005 05 15 (210) 294996
 (151) 2008 05 08 (441) 2005 08 22
 (732) P. Topolewicz A. Gackowski TOPEX Spółka Jawna, Warszawa, PL.
 (540) topex

(510), (511) **06** taśmy metalowe do ładunków, imadła warsztatowe metalowe, zasuwki, zamki na zasuwki, sworznie metalowe, metalowe zamknięcia do pudełek, metalowe kasetki na pieniądze, łańcuchy metalowe, zaciski do kabli lub rur metalowe, haki metalowe do wieszania odzieży, złącza metalowe do łańcuchów, dzwonki nonelektryczne, odrzwia metalowe, zamknięcia drzwi (nonelektryczne), metalowy osprzęt do drzwi metalowych, futryny do drzwi metalowe, klamki do drzwi metalowe, kołatki do drzwi, urządzenia do otwierania drzwi nonelektryczne, skrobaczki do drzwi, metalowe ograniczniki do drzwi, usztywniacze metalowe, metalowe okucia budowlane, metalowa armatura do przewodów sprężonego powietrza, okucia metalowe do mebli, okucia metalowe do okien, wycieraczki do nóg, kraty i ruszty metalowe, drobnica żelazna, zawiasy metalowe, haki metalowe, raki do wspinaczki po oblodzonych powierzchniach, metalowe bransoletki identyfikacyjne dla szpitali, tabliczki identyfikacyjne metalowe, metalowe okucia drzwiowe, klucze, kółka metalowe do kluczy, rękojeści noży metalowe, gałki metalowe, uchwyty metalowe, drabiny metalowe, skrzynki na listy metalowe, metalowe obejmki, metalowe zawieszki do przenoszenia ładunków, metalowe pasy do przenoszenia ładunków, zamki metalowe inne niż elektryczne, zamki do toreb metalowe, zamki metalowe do pojazdów, skarponki metalowe, gwoździe, smarowniczkki, tablice rejestracyjne metalowe, kłódki, kabiny stosowane przy malowaniu za pomocą rozpylaczy metalowe, pierścienie metalowe, nity metalowe, pręty metalowe do lutowania i spawania, kasy pancerne, łańcuchy zabezpieczające metalowe, śruby metalowe, kapsle do korkowania metalowe, plomby, uszczelki ołowiane, drut do lutowania metalowy, zamki sprężynowe, sprężyny (drobnica metalowa), metalowe skrzynki na narzędzia (puste), skrzynki metalowe, ręczki do narzędzi metalowe, liny stalowe, kłódki szyfrowe, metalowe linki rowerowe, wkładki profilowe metalowe, kastry metalowe, kątowniki budowlane metalowe, **07** pasy do kół pasowych, podajniki taśm (maszyny), pompy powietrzne (instalacje w warsztatach samochodowych), urządzenia do ssania powietrza, ostrzarki narzędziowe (maszyny), ostrza (części maszyn), szczotki (części maszyn), szczotki elektryczne, piły łańcuchowe, dłuta (przecinaki) do maszyn, uchwyty (części maszyn), uchwyty wiertarskie, maszyny i urządzenia do czyszczenia elektryczne, silniki na sprężone powietrze, pistolety pneumatyczne do wtłaczania masy uszczelniającej, maszyny na sprężone powietrze, pompy na sprężone powietrze, pompy do instalacji grzewczych, krajalnice (maszyny), wycinarki szczelin, gwinciarzki (do śrub), świdry wiertnicze (części maszyn), świdry górnicze, głowice wiertnicze (części maszyn), wiertarki, wiertarki ręczne elektryczne, młoty elektryczne, podnośniki (windy), podnośniki (urządzenia), silniki inne niż do pojazdów ląd-

wych, filtry (części maszyn lub silników), filtry powietrza chłodnic silników, maszyny do obróbki szkła, pistolety dozujące klej elektryczne, rozdrabniarki (maszyny), tarcze szlifierskie (części maszyn), pistolety do malowania, młoty pneumatyczne, młotki (części maszyn), narzędzia ręczne o napędzie innym niż ręczny, urządzenia transportowe do załadunku i wyładunku, imaki do narzędzi (części maszyn), noże (części maszyn), ostrza do kosiarzek, noże elektryczne, etykiarki, kosiarki ogrodowe (maszyny), pompy smarownicze, smarownice (części maszyn), obrabiarki, miksery (maszyny), malaksery, urządzenia do malowania, strugarki podłużne, pompy (maszyny), reduktory ciśnienia (części maszyn), przekładnie redukcyjne inne niż do pojazdów lądowych, pierścienie smarowe (części maszyn), pierścienie łokowe, nitownice (maszyny), stoły do pił (części maszyn), brzeszczoty pił (części maszyn), piły (maszyny), nożyczki elektryczne, maszyny do ostrzenia, nożyce elektryczne, przyrządy do lutowania gazowego, lutownice gazowe, rozpylacze (maszyny), maszyny do obróbki kamienia, stoły do maszyn, młoty dźwigowe, narzędzia (części maszyn), prostownice, mieszadła (maszyny), pistolety klejowe (maszyny), wkrętarki akumulatorowe, wiertarki akumulatorowe, wiertła (części maszyn), wiertarki udarowe, młoty udarowe, szlifierki, wyrzynarki, strugi (maszyny), pilarki, myjki ciśnieniowe, pompy ogrodowe, pompy zanurzeniowe, otwornice (części maszyn), tarcze (części maszyn), kamienie szlifierskie (części maszyn), brzeszczoty (części maszyn), statywy (części maszyn), kompresory, pistolety natryskowe, akcesoria do pistoletów (części maszyn), filtry (wkłady) do maszyn filtrujących, narzędzia pneumatyczne, rozpiaraki (maszyny), spawarki (maszyny), **08** narzędzia ręczne o napędzie ręcznym, narzędzia ręczne nonelektryczne, narzędzia rolnicze ręczne, narzędzia do ogrodnictwa ręczne, broń biała (boczną), rozpylacze do środków owadobójczych (narzędzia), szydła, siekiery, siekiarki, sierpaki, wiertła (części narzędzi), wiertła ręczne (narzędzia), ostrza (narzędzia), ostrza (broń), ostrza (noże) do strugów, świdry, piły kabląkowe, oplatkarki (narzędzia), żelazka znakujące przez wypalanie, wiertarki pierśiowe, otwieracze do puszek (nonelektryczne), dłutka do uszczelniania, punktaki (narzędzia), przecinaki, dłuta, rębaki (noże), zaciski ciesielskie i bednarskie, topory rzeźnicze, kosiarki ręczne (narzędzia), wyroby nożownicze, przyrządy do cięcia, wycinarki (narzędzia), gwintowniki (narzędzia), kopaczki ręczne (narzędzia), koparki do rowów (narzędzia), ośniki, oprawki wiertarskie (narzędzia), ubijaki do gruntu (narzędzia brukarskie), ostrzarki (ręczne), rozprężarki (narzędzia ręczne), pilniki (narzędzia), żelazka nonelektryczne, noże do mizdrzenia skóry, obudowy do piły ręcznej, narzędzia do zbierania owoców ręczne uruchamiane ręcznie, dłuta wklęsłe (żłobaki), skrobaczki do czyszczenia dna łodzi (narzędzia), toczaki-kamienie do ostrzenia (narzędzia), pistolety (narzędzia), młotki (narzędzia), pompki ręczne, toporki, noże myśliwskie, dźwigniki sterowane ręcznie (podnośniki), piły wyrzynarki, stal narzędziowa, noże, dłuta do otworów gniazdowe (przysięki), łapki do wyciągania gwoździ (narzędzia), narzędzia do wyciągania gwoździ, igłowe pilniki, cęgi do cięcia drutu, dziurkacze numerujące, żelazka do strugów, strugi, szczypce, kleszcze, noże ogrodnicze, sekatory, nożyce ogrodnicze, dziurkacze (narzędzia), przebijaki (narzędzia), tarniki, tarki (narzędzia), koła zapadkowe (narzędzia), żyłetki, nitownice (narzędzia), młotki nitownicze (narzędzia), gwintownice (narzędzia), śrubokręty, wkrętaki, przyrządy do ostrzenia, stal ostrzowa, osełki do ostrzenia, tarcze do ostrzenia ręczne, ostrza nożyc, przyrządy nożycowe ręczne, nożyce, brzeszczoty pił (części narzędzi), ostrza do piły, oprawy do piły ręcznej, piły (narzędzia), noże do czyszczenia powierzchni ze zgorzeliny, nożyczki, skrobaki (narzędzia), cyklony ręczne (narzędzia), przedłużacze do korb do gwintowników, łopaty (narzędzia), młoty kowalskie, szpadle (narzędzia), klucze maszynowe stałe (narzędzia), klucze nastawne, szpachle, łopatki (narzędzia), węgielnice (narzędzia), narzędzia do wytłaczania, stemple (narzędzia), młotki kamieniarskie, kamienie szlifierskie, pokrętki, klucze do gwintowników, przycinarki do rur (narzędzia), przyrządy do cięcia rur, pincety, osełki, młotki blacharskie, tomy, akcesoria ślusarskie, szczotki (narzędzia), piły do metalu, piły do drewna, piły specjalne, piły kątowe, skrzynki uciosowe, zdzieraki, ścisiki, kielnie i pace, narzędzia ręczne do szkła, narzędzia do glazury, wyciskacze (narzędzia), klucze i szczypce do rur, końcówki wkrętakowe, opalarki, zestawy kluczy nasadowych, nasadki i akcesoria (części narzędzi), klucze, klucze motoryzacyjne, zsywacze, smarownice (narzędzia), osprzęt do smarownic (części narzędzi), lejki i olejarki (narzędzia), odciągarki oleju (narzędzia), pompy do oleju (narzędzia ręczne), narzędzia wielofunkcyjne ręczne, imadła, imadła metalowe, pasy monterskie, narzędzia traserskie, **09** akumulatory

elektryczne, akumulatory elektryczne do pojazdów, kwasomierze do akumulatorów, alarmy, alarmy dźwiękowe, alarmy pożarowe, sygnalizatory akustyczne, dzwonki alarmowe elektryczne, instalacje elektryczne zapobiegające włamaniu, zamki elektryczne, baterie do oświetlenia, baterie do latarek kieszonkowych, baterie elektryczne, urządzenia do ładowania baterii, wykrywacze (detektory), wykrywacze przedmiotów metalowych stosowane w przemyśle lub wojsku, wykrywacze dymu, ściemniacze światła (regulatory) elektryczne, przyrządy do pomiaru odległości, żelazka elektryczne, sprawdziany (wzorniki), lasery nie do celów medycznych, przyrządy do niwelacji, łąty i tyczki do niwelacji, niwelatory (poziomnice), przyrządy do ustalania linii poziomej, miary, przyrządy pomiarowe, narzędzia pomiarowe specjalne, suwmiarki, linijki (przyrządy miernicze), miarki (przyrządy miernicze), śruby mikrometryczne do instrumentów optycznych, mikrometry, wagi, wagi wysokiej dokładności (laboratoryjne), aparatura do precyzyjnych pomiarów, miary zwijane krótkie, miary składane, taśmy miernicze, łąty murarskie, poziomnice, poziomnice laserowe, manometry, próbki, wskaźniki nachylenia, wskaźniki temperatury, ciśnieniomierze, sygnalizatory automatyczne spadku ciśnienia w oponach pojazdów, wskaźniki ciśnienia w zaworach, wskaźniki ciśnienia, mierniki ciśnienia, lornetki, lunety, pryzmaty (optyka), przyrządy do ochrony osobistej przeciw wypadkom, kaski ochronne, maski ochronne, osłony do ochrony twarzy robotników, rękawice do ochrony przed wypadkami, filtry do masek do oddychania, gogle, ochronniki słuchu, maski, kaski, okulary i tarcze spawalnicze, rękawice do ochrony przed promieniowaniem, rękawice dla nurków, hełmy żołnierskie, wtyczki i inne kontakty (elektryczne), urządzenia do spawania elektryczne, aparaty do lutowania elektryczne, lutownice elektryczne, woltomierze, urządzenia do spawania za pomocą ładunku elektrycznego, elektrody do spawania, złącza do drutów i przewodów elektrycznych, **11** światła do rowerów, urządzenia do podgrzewania kleju, aparatura na gorące powietrze, obudowy do lamp, lampy oświetleniowe, palniki do lamp, lampy elektryczne, klosze do lamp, latarki, latarnie oświetleniowe, żarówki oświetleniowe, żarówki elektryczne, zapalniczki do gazu, latarki kieszonkowe, kolektory słoneczne (ogrzewnictwo), lampy lutownicze, spawalnicze, oprawy halogenowe, lampy warsztatowe, **12** wozy, wózki, wózki wahadłowe, wózki bagażowe, wózki bębnowe do węży elastycznych, wózki na zakupy, wózki podnośnikowe, wózki transportowe, wózki używane do sprzątanía, **16** taśmy przyklepne do materiałów papierniczych lub do użytku domowego inne niż do celów szkolnych lub biurowych, kleje do materiałów papierniczych lub do użytku domowego inne niż do celów szkolnych lub biurowych, uchwyty do kredy, kreda do znakowania, pędzle, szczotki (pędzle) malarskie, wałki do malowania ścian, ołówki inne niż do celów szkolnych lub biurowych, **17** taśmy izolacyjne, węże i przewody giętkie niemetalowe, **18** puste torby monterskie, **20** stojaki do garderoby, kaski niemetalowe, **21** wiadra, **22** zabezpieczenia ładunku niemetalowe zawarte w tej klasie.

(111) **207608** (220) 2005 09 16 (210) 300104
 (151) 2008 07 08 (441) 2005 12 27
 (732) „Gaz media” Sp. z o.o., Wołomin, PL.
 (540) Gaz media
 (510), (511) **35** Badanie rynku i opinii publicznej, przetwarzanie danych, reklama, rozpowszechnienie ogłoszeń reklamowych, rozlepianie plakatów reklamowych, reklama za pośrednictwem sieci komputerowej, wynajmowanie powierzchni na cele reklamowe, uaktualnianie materiału reklamowego, wypożyczenie materiału reklamowego, telefoniczne udzielanie informacji [dla nieobecnych abonentów], wyszukiwanie informacji w plikach komputerowych [dla osób trzecich], wyszukiwanie w komputerowych bazach danych, zarządzanie zbiorami informatycznymi, działalność związana z organizacją targów i wystaw, sprzedaż detaliczna paliw, **36** Działalność pomocnicza związana z ubezpieczeniami i funduszami emerytalno-rentowymi, kupno i sprzedaż nieruchomości na własny rachunek, pośrednictwo w sprawach majątku nieruchomego, wynajem nieruchomości na własny rachunek, zarządzanie nieruchomościami na zlecenie, **37** budownictwo, wykonywanie robót ogólnie budowlanych w zakresie rozdzielczych obiektów liniowych: rurociągów, linii elektroenergetycznych i telekomunikacyjnych, wykonywanie robót ogólnobudowlanych związanych ze wznoszeniem budynków, wykonywanie wykopów, stawianie rusztowań, roboty związane z fundamentowaniem, nadzór budowlany, wykonywanie i napra-

wa instalacji elektrycznych budynków i budowli, wykonywanie i naprawa elektrycznych instalacji sygnalizacyjnych, wykonywanie i naprawa instalacji centralnego ogrzewania i wentylacyjnych, wykonywanie i naprawa instalacji wodno-kanalizacyjnych, wykonywanie i naprawa instalacji gazowych, wykonywanie pozostałych instalacji budowlanych, wykonywanie robót ogólnie budowlanych w zakresie przesyłowych obiektów liniowych: rurociągów, linii elektroenergetycznych, elektrotrakcyjnych i telekomunikacyjnych, działalność usługowa w zakresie instalowania, naprawy i konserwacji instrumentów i przyrządów pomiarowych, kontrolnych, badawczych, testujących, nawigacyjnych, konserwacja i naprawa urządzeń centralnego ogrzewania, wynajem maszyn i urządzeń do budowy sieci gazowej, rozbiórka i burzenie obiektów budowlanych, roboty ziemne, wynajem sprzętu budowlanego i burzącego z obsługą operatorską, wynajem maszyn i urządzeń budowlanych, budowa dróg kołowych i szynowych, sprzątanía i czyszczenie obiektów, **38** działalność centrów telefonicznych (call center), usługi telefoniczne, **41** organizowanie obozów sportowych, organizowanie i prowadzenie konferencji, organizowanie i prowadzenie seminariów, organizowanie i prowadzenie sympozjów, **42** badania i analizy techniczne, wykonywanie wykopów i wierceń geologiczno-inżynierskich, działalność w zakresie projektowania budowlanego, urbanistycznego, technologicznego, badania geologiczne, badania techniczne, doradztwo budowlane, ekspertyzy inżynierskie, planowanie urbanistyczne, działalność geodezyjna i kartograficzna, tworzenie i utrzymywanie stron internetowych dla osób trzecich, **44** działalność usługowa związana z zagospodarowaniem terenów zieleni, ogrodnictwo, ogrodnictwo krajobrazowe, projektowanie ogrodów, pielęgnacja trawników.

(111) **207609** (220) 2005 09 30 (210) 300647
 (151) 2008 06 26 (441) 2006 01 09
 (732) OPERA Towarzystwo Funduszy Inwestycyjnych S.A.,
 Warszawa, PL.
 (540) OPERA
 (510), (511) **36** agencje ściągania wierzytelności, analizy finansowe, usługi bankowe i kas oszczędnościowych, usługi bankowe z dostępem bezpośrednim np. przez Internet (home banking), doradztwo w sprawach finansowych, doradztwo w sprawach ubezpieczeniowych, ekspertyzy dla celów fiskalnych, emisja bonów wartościowych, emisja czeków podróżnych, emisja kart kredytowych, informacje finansowe, usługi finansowe, tworzenie funduszy, pośrednictwo giełdowe, informacja o ubezpieczeniach, informacje bankowe, inwestycje kapitałowe, obsługa kart debetowych, obsługa kart kredytowych, kredytowanie, kredyty ratalne, usługi w zakresie likwidacji przedsiębiorstw (operacje finansowe), lokaty kapitału, maklerstwo, maklerstwo giełdowe, notowania giełdowe, operacje bankowe, operacje finansowe, operacje walutowe, oszacowanie wartości dla celów fiskalnych, wyceny do celów podatkowych, usługi powiernicze, pożyczki (finansowanie), pożyczki pod zastaw, spłaty ratalne, operacje rozrachunkowe (wymiana), transakcje finansowe, transfer elektroniczny środków finansowych, tworzenie kapitałów, ubezpieczenia, ubezpieczenia zdrowotne, umowy kredytowe, usługi ubezpieczeniowe, weryfikacja czeków, wycena w zakresie ubezpieczeń i bankowości.

(111) **207610** (220) 2005 10 17 (210) 301269
 (151) 2008 04 25 (441) 2006 01 23
 (732) „DRAMERS” Spółka z o.o., Poznań, PL.
 (540) costa rica
 (510), (511) **03** olejki do celów kosmetycznych, kosmetyki do brwi, chusteczki higieniczne nasączone płynami kosmetycznymi, preparaty do demakijażu, dezodoranty osobiste, perfumy, wody kolońskie, toaletowe, zestawy kosmetyków, lakiery do paznokci i do włosów, maseczki kosmetyczne, mleczko kosmetyczne, mydła toaletowe, przeciwpotowe, dezodorujące, do golenia, pomadki do ust, puder kosmetyczny, szampony, pasty do zębów.

(111) **207611** (220) 2005 12 01 (210) 303070
 (151) 2008 04 24 (441) 2006 03 06
 (732) BARLINEK S.A., Kielce, PL.
 (540) CLASSIC Deska Barlinecka
 (510), (511) **19** materiały konstrukcyjne niemetalowe, materiały włókninowe niemetalowe, deski podłogowe klejone i nieklejone, tar-

cica podłogowa, drewno piłowane, heblowane i obrobione, drewno budowlane, drewno konstrukcyjne, panele podłogowe.

(111) **207612** (220) 2005 12 01 (210) 303071
 (151) 2008 04 24 (441) 2006 03 06
 (732) BARLINEK S.A., Kielce, PL.
 (540) EXCLUSIVE Deska Barlinecka
 (510), (511) **19** materiały konstrukcyjne niemetalowe, materiały wykładzinowe niemetalowe, deski podłogowe klejone i nieklejone, tarcica podłogowa, drewno piłowane, heblowane i obrobione, drewno budowlane, drewno konstrukcyjne, panele podłogowe.

(111) **207613** (220) 2005 12 01 (210) 303072
 (151) 2008 04 24 (441) 2006 03 06
 (732) BARLINEK S.A., Kielce, PL.
 (540) LIFE Deska Barlinecka
 (510), (511) **19** materiały konstrukcyjne niemetalowe, materiały wykładzinowe niemetalowe, deski podłogowe klejone i nieklejone, tarcica podłogowa, drewno piłowane, heblowane i obrobione, drewno budowlane, drewno konstrukcyjne, panele podłogowe.

(111) **207614** (220) 2006 03 17 (210) 307814
 (151) 2008 07 03 (441) 2006 06 26
 (732) Zakład Produkcji Cukierniczej Janusz Chojecki-Janusz
 Wiesław Chojecki, Skierniewice, PL.
 (540)



Kolor znaku: biały, bordowy
 (531) 26.4.2, 27.5.1, 29.1.1, 29.1.6
 (510), (511) **30** ciastka.

(111) **207615** (220) 2006 04 24 (210) 309938
 (151) 2008 07 15 (441) 2006 08 07
 (732) Spółdzielczy Bank Rozwoju, Szepietowo, PL.
 (540)



Kolor znaku: pomarańczowy
 (531) 1.17.11, 5.5.1, 29.1.1
 (510), (511) **35** usługi związane z badaniem rynku, usługi w zakresie doradztwa w zarządzaniu działalnością gospodarczą, doradztwo w zakresie zarządzania personalnego, usługi w zakresie doboru kadr, dystrybucja materiałów reklamowych: w postaci spotów reklamowych, audiowizualnych, z sieci internetowych oraz próbek, druków, prospektów, broszur, usługi w zakresie analizy rynku i zawierania transakcji handlowych, usługi w zakresie tworzenia prognoz ekonomicznych, pośrednictwo handlowe, pozyskiwanie informacji handlowych, usługi w zakresie pozyskiwania baz danych do przetwarzania, zarządzanie bazami danych, usługi księgowo, audytorskie, usługi doradztwa w organizowaniu działalności gospodarczej, przetwarzanie informacji gospodarczych, usługi w zakresie pozyskiwania informacji o działalności gospodarczej, opiniowanie projektów gospodarczych, sporządzanie strategii ekonomicznych, sporządzanie wyciągów z kont, **36** tworzenie agencji kredytowych, sporządzanie, weryfikacja analiz finansowych, gromadzenie oszczędności, dostęp do usług bankowych za pomocą elektronicznych kanałów dystrybucji, operacje bankowe, deponowanie papierów wartościowych i przedmiotów, zarządzanie finansami, pośrednictwo ubezpieczeniowe, wydawanie kart kredytowych, pośrednictwo finansowe, przeprowadzanie operacji finansowych, tworzenie funduszy i zarządzanie funduszami, usługi pośrednictwa obrotem papierami giełdowymi,

udzielenie gwarancji, sporządzanie i przetwarzanie informacji bankowych, przeprowadzanie inwestycji kapitałowych, elektroniczny transfer środków finansowych, inwestycje kapitałowe, obsługa kart debetowych, obsługa kart kredytowych, przyjmowanie depozytów, kredytowanie osób fizycznych i podmiotów gospodarczych, finansowanie sprzedaży na raty, usługi bankowe, usługi finansowe, usługi wykonywania operacji walutowych, udzielanie pożyczek, udzielanie pożyczek pod zastaw, kredytowanie, pośrednictwo w zakresie zawierania ubezpieczeń na życie, nieruchomości, usługi prowadzenia kantorów, **38** przesyłanie informacji, łączność poprzez terminale komputerowe, poczta elektroniczna, przesyłanie informacji za pomocą krótkich wiadomości tekstowych.

(111) **207616** (220) 2006 04 24 (210) 309939
 (151) 2008 07 15 (441) 2006 08 07
 (732) Spółdzielczy Bank Rozwoju, Szepietowo, PL.
 (540) Spółdzielczy Bank Rozwoju

(510), (511) **35** usługi związane z badaniem rynku, usługi w zakresie doradztwa w zarządzaniu działalnością gospodarczą, doradztwo w zakresie zarządzania personalnego, usługi w zakresie doboru kadr, dystrybucja materiałów reklamowych: w postaci spotów reklamowych, audiowizualnych, z sieci internetowych oraz próbek, druków, prospektów, broszur, usługi w zakresie analizy rynku i zawierania transakcji handlowych, usługi w zakresie tworzenia prognoz ekonomicznych, pośrednictwo handlowe, pozyskiwanie informacji handlowych, usługi w zakresie pozyskiwania baz danych do przetwarzania, zarządzanie bazami danych, usługi księgowo, audytorskie, usługi doradztwa w organizowaniu działalności gospodarczej, przetwarzanie informacji gospodarczych, usługi w zakresie pozyskiwania informacji o działalności gospodarczej, opiniowanie projektów gospodarczych, sporządzanie strategii ekonomicznych, sporządzanie wyciągów z kont, **36** tworzenie agencji kredytowych, sporządzanie, weryfikacja analiz finansowych, gromadzenie oszczędności, dostęp do usług bankowych za pomocą elektronicznych kanałów dystrybucji, operacje bankowe, deponowanie papierów wartościowych i przedmiotów, zarządzanie finansami, pośrednictwo ubezpieczeniowe, wydawanie kart kredytowych, pośrednictwo finansowe, przeprowadzanie operacji finansowych, tworzenie funduszy i zarządzanie funduszami, usługi pośrednictwa obrotem papierami giełdowymi, udzielenie gwarancji, sporządzanie i przetwarzanie informacji bankowych, przeprowadzanie inwestycji kapitałowych, elektroniczny transfer środków finansowych, inwestycje kapitałowe, obsługa kart debetowych, obsługa kart kredytowych, przyjmowanie depozytów, kredytowanie osób fizycznych i podmiotów gospodarczych, finansowanie sprzedaży na raty, usługi bankowe, usługi finansowe, usługi wykonywania operacji walutowych, udzielanie pożyczek, udzielanie pożyczek pod zastaw, kredytowanie, pośrednictwo w zakresie zawierania ubezpieczeń na życie, nieruchomości, usługi prowadzenia kantorów, **38** przesyłanie informacji, łączność poprzez terminale komputerowe, poczta elektroniczna, przesyłanie informacji za pomocą krótkich wiadomości tekstowych.

(111) **207617** (220) 2006 04 26 (210) 310054
 (151) 2008 04 21 (441) 2006 08 07
 (732) EUROBROTEX Spółka z o.o., Warszawa, PL.
 (540)

Kangaroo club

(531) 27.5.1
 (510), (511) **18** kufry, walizki, walizeczki, torby, torebki, tornistry, chlebaki, plecaki, siatki na zakupy, pokrowce nie zawarte w innych klasach, **25** odzież, nakrycia głowy, **35** prowadzenie sklepów i/lub hurtowni z odzieżą, obuwiem, nakryciami głowy, torbami, kuframi, walizkami, tornistrami, chlebakami, plecakami, pokrowcami oraz artykułami sportowymi i turystycznymi, pomoc w prowadzeniu działalności gospodarczej.

(111) **207618** (220) 2006 04 26 (210) 310055
 (151) 2008 04 21 (441) 2006 08 07
 (732) EUROBROTEX Spółka z o.o., Warszawa, PL.

(540)



Kolor znaku: jasnobrązowy, ciemnobrązowy, brązowy, czarny, biały
(531) 3.5.15, 26.1.1, 29.1.15

(510), (511) **18** kufry, walizki, walizeczki, torby, torebki, tornistry, chlebak, plecaki, siatki na zakupy, pokrowce nie zawarte w innych klasach, **25** odzież, nakrycia głowy, **35** prowadzenie sklepów i/lub hurtowni z odzieżą, obuwiem, nakryciami głowy, torbami, kuframi, walizkami, tornistrami, chlebakami, plecakami, pokrowcami oraz artykułami sportowymi i turystycznymi, pomoc w prowadzeniu działalności gospodarczej.

(111) **207619** (220) 2006 05 12 (210) 310661
(151) 2008 04 18 (441) 2006 08 21
(732) NOBLESS POLSKA Zbigniew Sierzputowski, Poznań, PL.
(540)



Kolor znaku: biały, jasnopomarańczowy, pomarańczowy, ciemnopomarańczowy

(531) 5.1.3, 5.1.4, 26.4.1, 29.1.12

(510), (511) **01** kleje przemysłowe, **17** folie z tworzyw sztucznych nie do pakowania, materiały izolacyjne, **19** konstrukcje budowlane niemetalowe, schody niemetalowe, drzwi i okna niemetalowe, kształtowniki niemetalowe, podłogi niemetalowe, panele podłogowe niemetalowe, parkiet, deski, tarasy niemetalowe, **35** sprzedaż takich towarów jak: kleje przemysłowe, lakiery, woski, farby, środki do konserwacji, impregnacji i zabezpieczenia przed ogniem i szkodnikami drewna i wyrobów z drewna, folie z tworzyw sztucznych nie do pakowania, materiały izolacyjne, konstrukcje budowlane, schody, drzwi i okna, kształtowniki niemetalowe, podłogi, panele podłogowe, parkiet, deski, tarasy, **37** montaż: konstrukcji z drewna, schodów, tarasów, drzwi, okien, podłóg, paneli podłogowych, **40** impregnacja, konserwacja, barwienie oraz zabezpieczanie przed grzybami, ogniem i szkodnikami drewna i wyrobów z drewna, obróbka drewna i wyrobów z drewna.

(111) **207620** (220) 2006 05 18 (210) 310895
(151) 2008 05 20 (441) 2006 08 21
(732) Jerzy Dobosz, Poznań, PL.

(540) fascination

(510), (511) **03** olejki do celów kosmetycznych, kosmetyki do brwi, chusteczki higieniczne nasączone płynami kosmetycznymi, preparaty do demakijażu, dezodoranty osobiste, perfumy, wody kolońskie, toaletowe, zestawy kosmetyków, lakiery do paznokci i do włosów, maseczki kosmetyczne, mleczko kosmetyczne, mydła toaletowe, przeciwpotowe, dezodorujące, do golenia, pomadki do ust, puder kosmetyczny, szampony, pasty do zębów.

(111) **207621** (220) 2006 07 03 (210) 312708
(151) 2008 04 15 (441) 2006 10 16
(732) „AN.KA Dystrybucja” Spółka z o.o., Warszawa, PL.

(540)



Kolor znaku: grafitowy, biały, czerwony, czarny
(531) 27.5.1, 28.3.0, 29.1.14

(510), (511) **33** napoje alkoholowe, wino, likiery, napoje destylowane: brandy, winiak, wyroby spirytusowe.

(111) **207622** (220) 2006 08 24 (210) 314744
(151) 2008 07 02 (441) 2006 11 27
(732) Przedsiębiorstwo Inżynieryjno-Przemysłowe „WODROL”
Wałcz Spółka z o.o., Wałcz, PL.
(540)



Kolor znaku: złoty, biały, niebieski

(531) 26.4.2, 27.5.1, 29.1.13

(510), (511) **06** kształtki rurowe metalowe, armatura metalowa do przewodów, zawory, kurki wodociągowe metalowe, wodociągowe przewody metalowe, konstrukcje metalowe, **35** usługi agencji importowo-eksportowej w zakresie materiałów budowlanych, hydraulicznych, gazowych i armatury wodociągowej, gazowej, usługi prowadzenia sklepu, hurtowni i komisju z materiałami budowlanymi, hydraulicznymi, gazowymi, armaturą wodociągową i gazową, prowadzenie hurtowni stali i rud metali, żeliwa, usługi sprzedaży hurtowej odpadów i złomu, usługi sprzedaży detalicznej paliw stałych, ciekłych, gazowych oraz produktów pochodnych, **37** usługi hydrauliczne, **40** spawanie, lutowanie, usługi ślusarskie, obróbka metali.

(111) **207623** (220) 2006 09 28 (210) 316000
(151) 2008 04 21 (441) 2007 01 08
(732) P.H.U. „SYRENKA” Roman Karaczun, Warszawa, PL.
(540)



Kolor znaku: biały, pomarańczowy, zielony

(531) 27.5.1, 29.1.13

(510), (511) **39** przewóz osób i towarów.

(111) **207624** (220) 2006 10 11 (210) 316511
(151) 2008 07 15 (441) 2007 01 22
(732) Cardan Polska Sp. z o.o., Poznań, PL.

(540)



Kolor znaku: niebieski, biały

(531) 15.1.17, 26.4.1, 27.5.1, 29.1.12

(510), (511) **07** wały napędowe i części do nich, jako części maszyn, kołnierze montażowe wałów napędowych, **35** usługi sprzedaży hurtowej i detalicznej: części i akcesoriów do pojazdów mechanicznych, wałów napędowych do pojazdów, **37** obsługa i naprawa pojazdów mechanicznych: usługi w zakresie naprawy, regeneracji i montażu wałów napędowych, usługi w zakresie instalowania, naprawy, konserwacji i przezwajania silników elektrycznych, prądnic i transformatorów, konserwacja i naprawa motocykli, usługi w zakresie instalowania, naprawy obrabiarek i narzędzi mechanicznych.

(111) **207625** (220) 2006 10 19 (210) 316950

(151) 2008 06 09 (441) 2007 01 22

(732) GRUPA „LEW” Spółka z ograniczoną odpowiedzialnością, Częstochowa, PL.

(540)



Kolor znaku: granatowy, żółty

(531) 26.1.1, 26.4.1, 27.5.1, 29.1.12

(510), (511) **09** automaty uruchamiane monetą lub żetonem, kasy sklepowe, komputery, maszyny liczące, programy komputerowe, sprzęt przetwarzający dane, telefony, telefony komórkowe, telefony bezprzewodowe, czytniki kodów kreskowych, czytniki znaków optycznych, elektroniczne etykiety towarów, karty inteligentne ze zintegrowanymi obwodami scalonymi, karty magnetyczne kodowane, urządzenia do nagrywania transmisji lub reprodukcji dźwięku lub obrazu, urządzenia i przyrządy: naukowe, elektryczne, fotograficzne, kinematograficzne, optyczne, wagowe, pomiarowe, sygnalizacyjne, kontrolne, do celów dydaktycznych, żeglarskie, **35** usługi w zakresie agencji informacji handlowej, usługi w zakresie agencji eksportowo-importowej, usługi w zakresie agencji badania rynku i opinii publicznej, usługi w zakresie czynności biurowych, doradztwa gospodarczego i personalnego, usługi w zakresie dystrybucji materiałów reklamowych, usługi ekspertyz w zakresie działalności gospodarczej, usługi w zakresie informacji gospodarczej, usługi w zakresie sortowania informacji w bazach komputerowych, usługi wyszukiwania informacji w plikach komputerowych dla osób trzecich, usługi w zakresie organizowania wystaw w celach handlowych lub reklamowych, usługi w zakresie pokazów towarów, pośrednictwo pracy, promocja sprzedaży dla osób trzecich, usługi w zakresie reklamy za pośrednictwem sieci komputerowej, usługi w zakresie reklamy, usługi skomputeryzowanego zarządzania plikami i pozyskiwaniem danych do komputerowych baz danych, usługi w zakresie transkrypcji przekazu, usługi zaopatrzenie osób trzecich jako zakupy produktów i usług dla innych przedsiębiorstw, wypożyczanie kserokopiarek, usługi w zakresie profesjonalnego zarządzania działalnością gospodarczą, usługi doradcze i pomoc w zarządzaniu działalnością gospodarczą, usługi w zakresie wyceny działalności handlowej, usługi w zakresie zarządzania hotelami, usługi w zakresie zarządzania zbiorami informatycznymi, zgrupowanie na rzecz osób trzecich artykułów spożywczych, sprzętu elektrycznego i elektronicznego, paliw, prasy, artykułów tytoniowych, towarów dla biur i domów, telefonów, doładowań telefonów i urządzeń komunikacyjnych pozwalające nabywcy wygodnie je oglądać i kupować w sklepie, hurtowni

lub za pośrednictwem internetu, **36** usługi w zakresie analiz finansowych, usługi w zakresie organizowania funduszy na cele dobroczynne, doradztwo finansowe, usługi w zakresie operacji finansowych, usługi finansowe, pośrednictwo finansowe, doradztwo w sprawach ubezpieczeniowych, pośrednictwo ubezpieczeniowe, usługi agencji pobierania opłat, usługi w zakresie emisji kart kredytowych, obsługa kart kredytowych i płatniczych, usługi w zakresie operacji rozrachunkowych, transfer elektroniczny środków finansowych i kapitału, wynajmowanie mieszkań i pomieszczeń biurowych, sporządzanie umów najmu, usługi w zakresie zarządzania majątkiem, usługi agencji nieruchomości, **37** usługi w zakresie instalacji, konserwacji i naprawy sprzętu biurowego i domowego oraz komputerów i telefonów, **38** usługi agencji informacyjnej, informacja o telekomunikacji, usługi w zakresie przesyłania informacji, usługi w zakresie przesyłania danych, usługi w zakresie przesyłania informacji tekstowej i obrazowej za pomocą komputerów, usługi w zakresie komunikacji radiowej, komunikacji telefonicznej, komunikacji telegraficznej, komunikacji satelitarnej, usługi w zakresie poczty elektronicznej, usługi w zakresie przesyłania wiadomości, usługi w zakresie telefonii komórkowej, usługi w zakresie łączności, wypożyczanie modemów, wypożyczanie telefonów, wypożyczanie urządzeń telekomunikacyjnych i do przekazywania informacji, usługi w zakresie łączności poprzez terminale komputerowe, usługi telekomunikacyjnych ogłoszeń elektronicznych, **39** usługi w zakresie informacji o składowaniu i transporcie, usługi dostarczania towarów zamówionych korespondencyjnie, dostarczanie towarów, dystrybucja przesyłek, usługi magazynowania, informacja o magazynowaniu, wynajmowanie magazynów, usługi pakowania produktów i towarów, wypożyczanie pojazdów, usługi przewożenia ładunków, usługi składowania, pośrednictwo w transporcie, usługi transportowe, **42** usługi administrowania sieciami komputerowymi, usługi instalacji oprogramowania komputerowego, doradztwo w zakresie sprzętu komputerowego, usługi w zakresie konserwacji danych lub dokumentów na formę elektroniczną, tworzenie i utrzymywanie stron internetowych dla osób trzecich, wypożyczanie komputerów, programowanie komputerów, projektowanie oprogramowania komputerowego.

(111) **207626** (220) 2006 10 30 (210) 317403

(151) 2008 04 15 (441) 2007 02 05

(732) Firma „Elżbieta Barabasz Export-Import” Elżbieta Riedel, Tarnowskie Góry, PL.

(540)



Kolor znaku: czerwony, czarny

(531) 1.5.1, 1.5.2, 24.9.2, 27.5.1, 29.1.12

(510), (511) **35** usługi w zakresie prowadzenia sklepów i hurtowni tradycyjnych oraz za pośrednictwem Internetu z maszynami i urządzeniami dla odlewnictwa, oprzyrządowaniem dla odlewnictwa, surowcami i komponentami dla odlewnictwa.

(111) **207627** (220) 2006 11 15 (210) 318006

(151) 2008 05 09 (441) 2007 02 19

(732) SZWAJCAR Marcin Stachecki, Łódź, PL.

(540)



Kolor znaku: różowy, jasnobrązowy

(531) 5.3.11, 5.13.6, 5.13.25, 11.1.5, 26.7.1, 27.5.1, 29.1.1, 29.1.7

(510), (511) **43** restauracje-posiłki, wynajem sal na posiedzenia, catering.

(111) **207628** (220) 2006 11 27 (210) 318341
 (151) 2008 04 21 (441) 2007 03 05
 (732) Wydawnictwo „SKRYBA” S.C. Barbara Klem, Andrzej Niczyporuk, Białystok, PL.
 (540)

OKAZJE
 KRAMIK BEZPŁATNYCH OGŁOSZEŃ

Kolor znaku: czerwony, żółty, szary
 (531) 26.3.1, 26.11.1, 27.5.1, 29.1.1, 29.1.2, 29.1.6
 (510), (511) **16** gazety, czasopisma, **35** rozpowszechnianie ogłoszeń reklamowych, publikowanie tekstów reklamowych.

(111) **207629** (220) 2006 11 27 (210) 318372
 (151) 2008 05 06 (441) 2007 03 05
 (732) Ux Systems s.c. Leszek Zdonek, Grzegorz Kocur, Gliwice, PL.
 (540)

OPEN
BOOKS

Kolor znaku: ciemnoniebieski, czarny, biały
 (531) 14.5.21, 27.5.1, 29.1.13
 (510), (511) **09** magnetyczne i optyczne nośniki informacji, **16** książki, podręczniki, gazety, czasopisma, katalogi, broszury, **35** prowadzenie sklepu (hurtowni) z książkami, także za pośrednictwem Internetu, **41** usługi polegające na publikowaniu książek i serii książkowych oraz tekstów innych niż reklamowe, publikacja elektroniczna on-line książek i periodyków, usługi w zakresie nauczania korespondencyjnego i organizowania konkursów edukacyjnych lub rozrywkowych, tłumaczenie książek i tekstów specjalistycznych.

(111) **207630** (220) 2006 12 18 (210) 319179
 (151) 2008 04 16 (441) 2007 04 02
 (732) MARWIT Spółka z ograniczoną odpowiedzialnością, Zławieś Wielka, PL.
 (540)

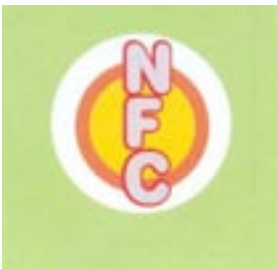

Kolor znaku: żółty, pomarańczowy, biały, szary, czerwony
 (531) 26.1.1, 27.5.1, 29.1.15
 (510), (511) **29** dżemy, konserwy z owoców i warzyw, przeciery owocowe i warzywne, soki owocowe do gotowania, rośliny strączkowe konserwowane, sałatki owocowe i warzywne konserwowane, owoce i warzywa suszone, **31** owoce i warzywa świeże, **32** soki owocowe i warzywne, syropy do napojów, ekstrakty owocowe bezalkoholowe, lemoniada, preparaty do sporządzania likierów.

(111) **207631** (220) 2007 01 05 (210) 319882
 (151) 2008 06 19 (441) 2007 04 16
 (732) B.H.U. REMIX-Renata Wójtowicz, Warszawa, PL.

(540)



Kolor znaku: fioletowy, ciemnoróżowy, granatowy

(531) 27.5.1, 28.7.1, 29.1.13
 (510), (511) **10** aparatura, instrumenty i artykuły medyczne, w szczególności aparaty do pomiaru ciśnienia tętniczego krwi, termometry do celów medycznych, stetoskopy, przyrządy do pomiaru stężenia glukozy we krwi, przyrządy do masażu, inhalatory, lampy do celów leczniczych, poduszki i koce grzewcze, artykuły ortopedyczne, **11** nawilżacze, urządzenia do oczyszczania powietrza, **35** sprzedaż detaliczna i hurtowa : aparaty, instrumentów oraz artykułów medycznych, w szczególności aparatów do pomiaru ciśnienia tętniczego krwi, termometrów do celów medycznych, stetoskopów, przyrządów do pomiaru stężenia glukozy we krwi, przyrządów do masażu, inhalatorów, lamp do celów leczniczych, poduszek i koców grzewczych, artykułów ortopedycznych oraz nawilżaczy i urządzeń do oczyszczania powietrza.

(111) **207632** (220) 2007 01 16 (210) 320232
 (151) 2008 04 18 (441) 2007 04 30
 (732) 100lat.pl Spółka z o.o., Lebiedziew, PL.
 (540)



(531) 5.5.19, 5.5.21, 27.5.1
 (510), (511) **09** elektroniczne publikacje-moduły ładowalne, **16** karty pocztowe, karty muzyczne z życzeniami, okolicznościowe karty z życzeniami, publikacje, **38** przesyłanie informacji tekstowej i obrazowej za pomocą komputera, przesyłanie informacji.

(111) **207633** (220) 2007 01 19 (210) 320394
 (151) 2008 04 14 (441) 2007 04 30
 (732) PRIVATE MEMBER Sp. z o.o., Kraków, PL.

(540) PRIVATE RAW
 (510), (511) **18** aktówki, etui na klucze skórzane, imitacje skóry i wyroby ze skóry nie ujęte w innych klasach, parasole, parasolki, plecaki, torby zawarte w tej klasie, portfele, walizki, **25** apaszki, berety, bielizna, bluzki, bluzy, buty, czapki, futra, fartuchy, getry, halki, kamizelki, kapelusze, klapki, kombinezony, kostiumy kąpielowe, płaszcze kąpielowe, kąpielówki, krawaty, koszule męskie, koszulki, marynarki, okrycia wierzchnie, opaski na głowę, odzież, odzież ze skóry, odzież z imitacji skóry, paski, palta, peleryny, pulowery, piżamy, rajstopy, skarpetki, spodnie, spodnie, spódnice, suknie, swetry, szaliki, szale, szlafroki, ubrania trykotowe, **35** usługi prowadzenia sklepu i hurtowni w zakresie następujących towarów: aktówek, parasoli, plecaków, toreb, portfeli walizek, wyrobów ze skóry i z imitacji skóry, odzieży, obuwia pasków.

(111) **207634** (220) 2007 01 22 (210) 320406
 (151) 2008 04 29 (441) 2007 04 30
 (732) Mariusz Jan Szablowski, Opacz Kolonia, PL.
 (540)



(531) 26.4.7, 27.1.1
 (510), (511) **24** bielizna pościelowa, stołowa i domowa, koce, ręczniki, tkaniny, dzianiny, **25** odzież, bielizna, wyroby dziewiarskie.

(111) **207635** (220) 2007 01 26 (210) 320622
 (151) 2008 07 10 (441) 2007 04 30
 (732) INTERIA.PL S.A., Kraków, PL.
 (540) mobiPoczta
 (510), (511) **09** anteny, aparaty do fototelegrafii, aparaty do przetwarzania informacji, aparaty do rejestracji dźwięku, aparaty fotograficzne, aparatura radiotelefoniczna, aparatura radiotelegraficzna, aparaty radiotelefoniczne, aparaty radiotelegraficzne, audiowizualne urządzenia do nauki, czytniki, czytniki optyczne, dalekopisy, dane magnetyczne, dane na nośnikach optycznych, drukarki komputerowe, dyski komputerowe, dyski magnetyczne, dyski obliczeniowe, dyski optyczne, dyski optyczne komputerowe, dyskietki, dystrybutory dysków, ekrany wideo, filmy do nagrań dźwiękowych, fotokopiarki, głośniki, interfejsy (informatyka), karty magnetyczne, karty z pamięcią lub z mikroprocesorem, kasety wideo, komputery, maszyny radiotelegraficzne, megafony, mikroprocesory, monitory do komputerów, nadajniki do telekomunikacji, nośniki danych magnetyczne, nośniki informacji optyczne, notesy elektroniczne, obwody drukowane, obwody scalone, odbiorniki audio-wideo, odtwarzacze płyt kompaktowych, pamięci komputerowe, peryferyjne urządzenia komputerowe, półprzewodniki, procesory tekstu, programy komputerowe systemu operacyjnego, przekaźniki sygnałów elektrycznych, przewody akustyczne, przewody telefoniczne, przewody telegraficzne, responderzy telefoniczne, skanery (informatyka), słuchawki telefoniczne, taśmy do rejestracji dźwięku, taśmy magnetyczne, taśmy wideo, telekopiarki, urządzenia nadawcze, urządzenia do interkomunikacji, urządzenia do odtwarzania dźwięku, urządzenia do transmisji dźwięku, złącza do przewodów elektrycznych, **35** organizowanie aukcji, informacja handlowa, kolumny reklamowe w prasie, kompilacja informacji w komputerowych bazach danych, systematyzacja danych w komputerowych bazach danych, marketing, pośrednictwo handlowe w zakresie produkcji reklam radiowych, telewizyjnych i kinowych, prowadzenie domów aukcyjnych, produkcja reklam: telewizyjnych, radiowych, kinowych, reklama osób trzecich i prowadzenie interesów osób trzecich w ramach udzielonych pełnomocnictw w zakresie działalności: radiowej, telewizyjnej lub kinowej, prowadzenie agencji reklamowych, publikowanie tekstów reklamowych, reklama radiowa, reklama telewizyjna, transkrypcja informacji, re-produkcja dokumentów, dokumentacji, usługi menedżerskie, usługi badania rynku, usługi badania opinii, usługi informacyjne w zakresie działalności gospodarczej, usługi rozlepiania plakatów reklamowych, uaktualnianie ulotek reklamowych, wypożyczanie materiałów reklamowych, sprzedaż na kredyt, zarządzanie zbiorami informacyjnymi, usługi organizacji wystaw handlowych lub reklamowych, usługi zarządzania hotelami, zarządzanie profesjonalne działalnością artystyczną, **36** agencje kredytowe, agencje mieszkaniowe, agencje pośrednictwa w handlu nieruchomościami, agencje skupu długów, agencje ubezpieczeniowe, analizy finansowe, doradztwo w sprawach finansowych, doradztwo w sprawach ubezpieczeniowych, działalność finansowa, emisja bonów wartościowych, emisja kart kredytowych, informacja bankowa, informacja o ubezpieczeniach, inwestycje kapitałowe, kantory wymiany pieniędzy, kantory wymiany walut, kredyt na umowy dzierżawne, kredytowanie, lokaty kapitałów, notowania kapitałowe, operacje bankowe, oszacowanie wartości dla celów fiskalnych, pośrednictwo maklerskie na giełdach, pośrednictwo w sprawach kupna, sprzedaży, najmu nieruchomości, powiernictwo, pożyczki pod zastaw, sponsorowanie finansowe, transakcje finansowe, transfer elektroniczny środków finansowych, ubezpieczenia, wycena w ubezpieczeniach, wycena nieruchomości, wynajmowanie mieszkań, wynajmowanie pomieszczeń biurowych, zarządzanie finansami, zarządzanie majątkiem nieruchomości, zarządzanie nieruchomościami, **38** agencje informacyjne, agencje prasowe, emisja radiowa, emisja telewizyjna, informacja o telekomunikacji, komunikacja radiowa, komunikacja telefoniczna, komunikacja telegraficzna, poczta elektroniczna, przekaz satelitarny, przesyłanie danych przy pomocy światłowodów, przesyłanie danych przy pomocy terminali komputerowych, przesyłanie telegramów, przesyłanie telekopii, przesyłanie wiadomości, przesyłanie wiadomości i obrazu przy pomocy komputera, radiofonia, usługi w zakresie prowadzenia stacji radiowych i telewizyjnych, usługi przekazywania głosu i obrazu, usługi telexowe i telefaksowe, obsługa przekazu fonicznego, prowadzenie transmisji, zbieranie i przekazywanie wiadomości i informacji, transmitowanie dźwięku i obrazu, usługi w zakresie obsługi satelitarnej dotyczącej transmisji dźwięku i obrazu, obsługa

i najem sprzętu do telekomunikacji, szczególnie do transmisji radia i telewizji, organizowanie systemów transmisyjnych, rozpowszechnianie programów radiowych i telewizyjnych, usługi internetowe w zakresie poczty elektronicznej i hostingu poczty elektronicznej, świadczenie usług telekomunikacyjnych, świadczenie usług telefoni komórkowej, wypożyczanie urządzeń do przekazywania informacji, wypożyczanie urządzeń telekomunikacyjnych, **41** montaż programów radiowych i telewizyjnych, nauczanie, organizowanie konkursów edukacyjnych lub rozrywkowych, organizowanie pokazów i widowisk artystycznych, organizowanie zawodów sportowych, organizowanie konkursów edukacyjnych lub rozrywkowych, organizowanie konkursów piękności, organizowanie zabaw, organizowanie i prowadzenie seminariów, organizowanie i prowadzenie konferencji i kongresów, organizowanie rozrywki internetowej, radiowej i telewizyjnej, organizowanie wystaw kulturalnych lub edukacyjnych, parki rozrywki, prowadzenie kursów edukacyjnych, prowadzenie kursów internetowych, prowadzenie kursów korespondencyjnych, produkcja filmów, produkcja na taśmach wideo, produkcja widowisk, prowadzenie agencji artystycznych, prowadzenie wypożyczalni rekwizytów, prowadzenie wypożyczalni kaset, prowadzenie studia nagrań, publikowanie książek, publikowanie tekstów innych niż teksty reklamowe, przedstawienia teatralne, usługi organizowania rozrywki radiowej, usługi organizowania festiwali piosenkarskich, wypożyczanie nagrań dźwiękowych.

(111) **207636** (220) 2007 02 08 (210) 321110
 (151) 2008 04 18 (441) 2007 05 14
 (732) BARLINEK S.A., Kielce, PL.
 (540)

SPORTEX TREME

Kolor znaku: czerwony, zielony

(531) 27.5.1, 29.1.1, 29.1.3

(510), (511) **19** materiały konstrukcyjne niemetalowe, drewniane materiały wykładzinowe, panele podłogowe, deski podłogowe klejone i nieklejone, tarcica podłogowa, drewno piłowane, heblowane i obrobione, drewno budowlane i konstrukcyjne.

(111) **207637** (220) 2007 02 13 (210) 321307
 (151) 2008 07 03 (441) 2007 05 28
 (732) INTERGATE POLAND Spółka z o.o., Warszawa, PL.
 (540) BABOOSHK
 (510), (511) **43** usługi w zakresie prowadzenia restauracji, barów, biostro, kawiarni, przygotowanie dań na zamówienie oraz ich dostawa.

(111) **207638** (220) 2007 03 13 (210) 322489
 (151) 2008 06 25 (441) 2007 06 25
 (732) TOTOLOTEK Spółka Akcyjna, Warszawa, PL.
 (540)



Kolor znaku: biały, czarny, pomarańczowy

(531) 26.11.1, 27.5.1, 29.1.13

(510), (511) **09** sprzęt i urządzenia, jak również ich części zamienne i akcesoria, do prowadzenia gier, loterii, videoloterii, zakładów wzajemnych, również automaty do gier, kasety video, kasety wideo z gramami, gry telewizyjne, kalkulatory, komputery, ich części zamienne oraz urządzenia peryferyjne, programy komputerowe, nośniki informacji, **16** gazety, czasopisma, broszury i książki, druki i blankiety, dotyczące gier, loterii, videoloterii i zakładów wzajemnych, również kupony, losy loteryjne, regulaminy gier, **28** gry automatyczne oraz gry elektroniczne, inne niż telewizyjne, karty do gry oraz gry stołowe i gry towarzyskie, **35** usługi reklamowe w zakresie reklamy prasowej, radiowej, telewizyjnej i internetowej oraz z zastosowaniem plakatów i ulotek oraz elektronicznych, magnetycznych i optycznych nośników informacji, prowadzenie kompleksowych kampanii reklamowych,

tworzenie, wydawanie i dystrybucja materiałów promocyjno-reklamowych, także katalogów, usługi w zakresie badania rynku oraz badania opinii publicznej, organizowanie i obsługa handlowych lub reklamowych wystaw, giełd i targów, organizowanie gier, konkursów i loterii oraz imprez rozrywkowych-o podłożu reklamowym-z zastosowaniem reklamy prasowej, radiowej, telewizyjnej i internetowej oraz z wykorzystaniem elektronicznych, magnetycznych i optycznych nośników informacji, **37** instalowanie, przeglądy i konserwacja oraz naprawa sprzętu i urządzeń do prowadzenia gier, loterii, videoloterii, zakładów wzajemnych, **38** usługi internetowe w zakresie dostępu do światowej sieci komputerowej, przesyłanie informacji tekstowej i obrazowej przy pomocy sieci komputerowej, poczta elektroniczna, **41** świadczenie usług-z wyłączeniem usług objętych monopolem państwa lub zakazanych przez prawo w zakresie prowadzenia gier, również hazardowych, oraz loterii, videoloterii, zakładów wzajemnych, gier proponowanych on-line, pobieranych z sieci informatycznych, świadczenie usług-w imieniu oraz na rzecz podmiotów uprawnionych-w zakresie prowadzenia gier, również hazardowych, oraz loterii, videoloterii, zakładów wzajemnych, organizowanie gier, konkursów i loterii oraz imprez rozrywkowych, **42** usługi internetowe nie ujęte w innych klasach, zwłaszcza usługi hostingowi, udostępnianie miejsca na serwerach, projektowanie oprogramowania komputerowego oraz systemów i sieci komputerowych, doradztwo w zakresie sprzętu komputerowego, instalacja oraz konserwacja oprogramowania komputerowego, doradztwo w zakresie własności intelektualnej, licencjonowanie własności intelektualnej.

(111) **207639** (220) 2007 03 13 (210) 322490
 (151) 2008 06 25 (441) 2007 06 25
 (732) TOTOLOTEK Spółka Akcyjna, Warszawa, PL.
 (540)



Kolor znaku: czarny, pomarańczowy, biały

(531) 26.11.1, 27.5.1, 29.1.13

(510), (511) **09** sprzęt i urządzenia, jak również ich części zamienne i akcesoria, do prowadzenia gier, loterii, videoloterii, zakładów wzajemnych, również automaty do gier, kasety video, kasety video z gramami, gry telewizyjne, kalkulatory, komputery, ich części zamienne oraz urządzenia peryferyjne, programy komputerowe, nośniki informacji, **16** gazety, czasopisma, broszury i książki, druki i blankiety, dotyczące gier, loterii, videoloterii i zakładów wzajemnych, również kupony, losy loteryjne, regulaminy gier, **28** gry automatyczne oraz gry elektroniczne, inne niż telewizyjne, karty do gry oraz gry stołowe i gry towarzyskie, **35** usługi reklamowe w zakresie reklamy prasowej, radiowej, telewizyjnej i internetowej oraz z zastosowaniem plakatów i ulotek oraz elektronicznych, magnetycznych i optycznych nośników informacji, prowadzenie kompleksowych kampanii reklamowych, tworzenie, wydawanie i dystrybucja materiałów promocyjno-reklamowych, także katalogów, usługi w zakresie badania rynku oraz badania opinii publicznej, organizowanie i obsługa handlowych lub reklamowych wystaw, giełd i targów, organizowanie gier, konkursów i loterii oraz imprez rozrywkowych-o podłożu reklamowym-z zastosowaniem reklamy prasowej, radiowej, telewizyjnej i internetowej oraz z wykorzystaniem elektronicznych, magnetycznych i optycznych nośników informacji, **37** instalowanie, przeglądy i konserwacja oraz naprawa sprzętu i urządzeń do prowadzenia gier, loterii, videoloterii, zakładów wzajemnych, **38** usługi internetowe w zakresie dostępu do światowej sieci komputerowej, przesyłanie informacji tekstowej i obrazowej przy pomocy sieci komputerowej, poczta elektroniczna, **41** świadczenie usług-z wyłączeniem usług objętych monopolem państwa lub zakazanych przez prawo w zakresie prowadzenia gier, również hazardowych, oraz loterii, videoloterii, zakładów wzajemnych, gier proponowanych on-line, pobieranych z sieci informatycznych, świadczenie usług-w imieniu oraz na rzecz podmiotów uprawnionych-w zakresie prowadzenia gier, również hazardowych, oraz loterii, videoloterii, zakładów wzajemnych, organizowanie gier, konkursów i loterii oraz imprez rozrywkowych, **42** usługi internetowe nie ujęte w innych klasach, zwłaszcza usługi hostingowi, udostępnianie miejsca na serwerach, projektowanie oprogramowania komputerowego oraz systemów i sieci komputerowych, doradztwo

w zakresie sprzętu komputerowego, instalacja oraz konserwacja oprogramowania komputerowego, doradztwo w zakresie własności intelektualnej, licencjonowanie własności intelektualnej.

(111) **207640** (220) 2007 03 13 (210) 322534
 (151) 2008 06 09 (441) 2007 06 25
 (732) JUTRZENKA S.A., Bydgoszcz, PL.
 (540) GOPLANA ORYGINALNE MLECZNE
 (510), (511) **30** karmelki.

(111) **207641** (220) 2006 03 03 (210) 306897
 (151) 2008 06 24 (441) 2006 06 12
 (732) Wielkopolska Wytwórnia Żywności „PROFI” Spółka Akcyjna, Grabów n/Prosną, PL.; Wytwórnia Salami IGLOOMEAT-SOKOŁÓW Spółka z o.o., Dębica, PL.
 (540) SZYNKA DĘBICKA
 (510), (511) **29** szynka, szynka w konserwach.
 (551) wspólne prawo ochronne

(111) **207642** (220) 2007 02 20 (210) 321602
 (151) 2008 05 27 (441) 2007 05 28
 (732) Merlin Pickups Zbigniew Wróblewski, Olsztyn, PL.
 (540) MERLIN PICKUPS
 (510), (511) **09** przetworniki elektromagnetyczne do gitar elektrycznych i gitar basowych, gitarowe reduktory elektryczne, humbuckery.

(111) **207643** (220) 2007 02 20 (210) 321604
 (151) 2008 05 27 (441) 2007 05 28
 (732) Merlin Pickups Zbigniew Wróblewski, Olsztyn, PL.
 (540)



(531) 26.2.1, 27.5.1

(510), (511) **09** przetworniki elektromagnetyczne do gitar elektrycznych i gitar basowych, gitarowe reduktory elektryczne, humbuckery.

(111) **207644** (220) 2007 02 20 (210) 321605
 (151) 2008 05 27 (441) 2007 05 28
 (732) Merlin Pickups Zbigniew Wróblewski, Olsztyn, PL.
 (540) HELLFIRE
 (510), (511) **09** przetworniki elektromagnetyczne do gitar elektrycznych i gitar basowych, gitarowe reduktory elektryczne, humbuckery.

(111) **207645** (220) 2007 02 26 (210) 321818
 (151) 2008 07 11 (441) 2007 06 11
 (732) Wielobranżowe Przedsiębiorstwo Remontowo-Budowlane „ANATEX” Anatol Chomczyk, Białystok, PL.
 (540) PEWNOŚĆ BUDOWANIA

(510), (511) **35** organizowanie targów w celach handlowych lub reklamowych, wynajmowanie powierzchni na cele reklamowe, badania w dziedzinie działalności gospodarczej, publikowanie tekstów reklamowych, rozpowszechnianie ogłoszeń reklamowych, reklamy, pokazy towarów, dystrybucja próbek, rozpowszechnianie materiałów reklamowych, prospektów, ulotek, druków, próbek, reklama za pośrednictwem sieci komputerowej, organizowanie targów i wystaw w celach handlowych lub reklamowych, **36** inwestycje kapitałowe, dzierżawa majątku nieruchomości, wynajmowanie mieszkań, wynajmowanie pomieszczeń biurowych, sporządzanie umów, usługi w zakresie pośrednictwa w obrocie nieruchomościami, usługi w zakresie najmu i dzierżawy nieruchomości, wycena majątku nieruchomego, **37** budownictwo mieszkaniowe, budowa pawilonów i sklepów targowych, nadzór budowlany, informacja budowlana, budownictwo przemysłowe, renowacja budynków, budownictwo portowe, czyszczenie budynków od wewnątrz i od zewnątrz, izolowanie budynków, rozbiórka budynków, prowadzenie prac budowlano-montażowych, uszczelnianie budynków, wynajem buldożerów, wynajem koparek,

wynajem sprzętu budowlanego, usługi dekarские, montaż rusztowania, zabezpieczanie budynków przed wilgocią, usługi hydrauliczne, instalowanie i naprawy wind, usługi eksploatacji kamieniołomów, instalowanie oraz naprawa urządzeń klimatyzacyjnych, montaż i naprawy instalacji ogrzewania, malowanie, instalowanie i naprawy urządzeń do nawadniania, montaż i naprawa instalacji alarmowych przeciwpożarowych, budowa i konserwacja rurociągów, układanie nawierzchni drogowych, asfaltowanie, wynajem sprzętu do oczyszczania dróg, wynajem maszyn budowlanych, eliminacja zakłóceń w instalacji elektrycznej, instalowanie i naprawa elektrycznych urządzeń, **39** transport samochodowy, usługi transportowe samochodowe w zakresie przewozu towarów, przewożenie ładunków, przewóz samochodami ciężarowymi, spedycja, pośrednictwo w transporcie, rezerwacja transportu, holowanie, składowanie, magazynowanie towarów, rozładunek, dostarczanie towarów, **42** architektura, badania techniczne, dekoracja wnętrz, doradztwo budowlane, doradztwo w zakresie ochrony środowiska, ekspertyzy geologiczne, ekspertyzy inżynierskie, pomiary gruntu, planowanie urbanistyczne, projektowanie budynków, wzornictwo przemysłowe, usługi w zakresie doradztwa technicznego, ekonomiczno-finansowego, organizacyjnego w zakresie budownictwa, usługi związane z projektowaniem architektonicznym.

(111) **207646** (220) 2007 03 13 (210) 322540
 (151) 2008 07 02 (441) 2007 06 25
 (732) „OPONEO.PL” S.A., Bydgoszcz, PL.
 (540)



Kolor znaku: niebieski, szary

(531) 27.5.1, 29.1.4, 29.1.6
 (510), (511) **12** części składowe do samochodów, opony samochodowe, **35** zgrupowanie na rzecz osób trzecich różnych towarów pozwalające nabywcy wygodnie oglądać i kupować te towary na stronie Web dotyczącej sprzedaży wszelkich pojazdów. części składowych do pojazdów oraz akcesoriów samochodowych.

(111) **207647** (220) 2007 03 14 (210) 322583
 (151) 2008 06 12 (441) 2007 06 25
 (732) DELTA DORE S.A., Combourg, FR.
 (540) Nadajemy sens Domotyce

(510), (511) **09** aparaty i instrumenty alarmowe, czujniki, wykrywacze ruchu do wewnątrz i użytku zewnętrznego, wykrywacze otwarcia, interfejs wykrywaczy, instalacje elektryczne do sterowania na odległość procesami przemysłowymi, klawiatury do urządzeń sterujących, tablice urządzeń sterujących, pilot y, urządzenia sterujące na odległość, przełączniki i wyłączniki, sondy do mierzenia temperatury zewnętrznej i wewnętrznej (nie do użytku medycznego), urządzenia elektryczne lub elektroniczne do automatyzacji funkcji przestrzeni mieszkaniowych, takich jak otwierania, klimatyzacji, oświetlenia, dystrybucji wody, bezpieczeństwa, telekomunikacji, wariatory, kontakty, obudowy do kontaktów, urządzenia bezprzewodowe do pobierania danych z liczników, oprogramowanie dotyczące zarządzania energią, zarządzania technicznego budynkami, programami komputerowymi wykorzystywanymi w systemach bezpieczeństwa-takich jak alarmy i systemy wykrywające, ochroną pomieszczeń mieszkalnych, przestrzeni przemysłowych, handlowych i biurowych, **11** urządzenia do oświetlania, grzania, wytwarzania pary, wentylacji, dystrybucji wody, regulatory instalacji grzewczych i chłodzących, aparaty i urządzenia do oczyszczania powietrza, urządzenia do odświeżania powietrza, urządzenia do schładzania powietrza, zasilacze kotłów grzewczych, **35** usługi dostarczania informacji reklamowej i handlowej, usługi przyjmowania zamówień, przekazywania zamówień, rozpowszechnianie ogłoszeń reklamowych dotyczących zarządzania energią, zarządzania technicznego budynkami, systemami bezpieczeństwa, ochrony pomieszczeń mieszkalnych, przestrzeni przemysłowych, handlowych i biurowych, usługi agencji importowo-eksportowych, usługi badania i analizy rynku, usługi promowania sprzedaży (dla osób trzecich), reklama on-line w sieci informatycznej, usługi dokumentacji reklamowej, usługi dystrybucji prospektów

i próbek, zarządzanie projektami handlowymi, wszystkie wyżej wymienione usługi związane z zarządzaniem energią, zarządzaniem technicznym budynkami, programami komputerowymi wykorzystywanymi w systemach bezpieczeństwa-takich jak alarmy i systemy wykrywające, ochroną pomieszczeń mieszkalnych, przestrzeni przemysłowych, handlowych i biurowych.

(111) **207648** (220) 2007 03 19 (210) 322827
 (151) 2008 06 10 (441) 2007 06 25
 (732) JUTRZENKA S.A., Bydgoszcz, PL.
 (540)

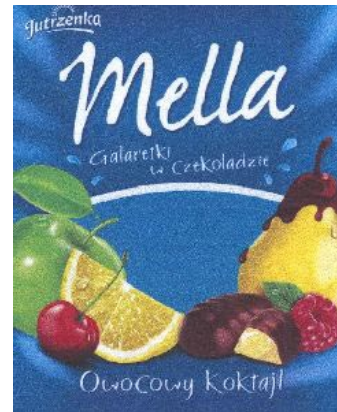

Kolor znaku: niebieski, zielony, żółty, czerwony, brązowy, biały

(531) 1.3.1, 5.7.24, 8.1.19, 25.1.1, 27.5.1, 29.1.15
 (510), (511) **30** czekoladki, czekoladki z galaretką, czekoladki z nadzieniem, galaretki w czekoladzie.

(111) **207649** (220) 2007 03 20 (210) 322868
 (151) 2008 06 20 (441) 2007 06 25
 (732) KUDLA Spółka z o.o., Poznań, PL.
 (540) LAMPOTEKA

(510), (511) **35** prowadzenie punktów sprzedaży detalicznej i hurtowej w zakresie towarów: oprawy oświetleniowe, sprzęt oświetleniowy, lampy.

(111) **207650** (220) 2007 03 20 (210) 322895
 (151) 2008 06 18 (441) 2007 06 25
 (732) „TARA TRADE” Sp. z o.o., Warszawa, PL.
 (540)



Kolor znaku: brązowy, czarny, kremowy

(531) 26.4.2, 27.5.1, 29.1.14
 (510), (511) **25** spodnie, spodenki, spódnice, sukienki, kurtki, zakłady, bluzki, koszule, swetry, bluzy.

(111) **207651** (220) 2007 03 27 (210) 323239
 (151) 2008 07 14 (441) 2007 07 09
 (732) Barbara Dziedzic, Warszawa, PL.
 (540)



Kolor znaku: różowy, niebieski

(531) 1.5.15, 2.3.1, 26.11.2, 27.5.1, 29.1.12

(510), (511) **39** usługi turystyczne w formie wyjazdów turystycznych, **43** rezerwacje miejsc hotelowych w Polsce i na świecie.

(111) **207652** (220) 2007 03 27 (210) 323280
(151) 2008 06 25 (441) 2007 07 09
(732) „MERCK” Spółka z o.o., Warszawa, PL.

(540) Lacidobaby

(510), (511) **01** kultury bakteryjne (probiotyki) stosowane w przemyśle spożywczym, **05** kultury bakteryjne (probiotyki) stosowane w dodatkach dietetycznych/żywnościowych, żywności do celów leczniczych i przemysłach farmaceutycznych, suplementy diety do celów leczniczych.

(111) **207653** (220) 2007 03 29 (210) 323376
(151) 2008 07 04 (441) 2007 07 09
(732) „FERLAS IMPORT-EXPORT” Spółka z o.o., Łódź, PL.

(540)



Kolor znaku: szary, czarny, zielony

(531) 26.1.1, 27.5.1, 29.1.13

(510), (511) **35** usługi sprzedaży, import i eksport różnego rodzaju materiałów do produkcji obuwia, odzieży i materiałów obiciowych takich jak: naturalne skóry wierzchnie i podszewkowe, syntetyki, laminaty, pianki lateksowe, materiały wyściółkowe, dzianiny, tkaniny.

(111) **207654** (220) 2007 03 30 (210) 323440
(151) 2008 06 27 (441) 2007 07 09

(732) Instytut Biotechnologii Surowic i Szczepionek BIOMED Spółka Akcyjna, Kraków, PL.

(540) orsalit

(510), (511) **05** żywność dietetyczna do celów leczniczych, preparaty bakteryjne do celów medycznych, substancje dietetyczne do celów leczniczych, guma do żucia do celów medycznych, herbata lecznicza, plastry do celów leczniczych, suplement diety do celów wspomagania leczenia, kultury mikroorganizmów dla celów leczniczych, preparaty z mikroorganizmów dla celów leczniczych, napoje lecznicze, leki wspierające, podłoża dla kultur bakteryjnych, gałki dopochwowe, leki do celów medycznych, preparaty farmaceutyczne, szczepionki, wyroby medyczne do celów leczniczych lub diagnostycznych zawarte w tej klasie, tampony menstruacyjne i podpaski, **29** produkty mleczne, **32** napoje owocowe, soki owocowe, **35** dystrybucja materiałów reklamowych i próbek, publikacja tekstów reklamowych, reklama internetowa, telewizyjna, prasowa, sprzedaż i promocja bezpośrednia towarów: kosmetyki, kosmetyki do higieny intymnej, mleczka i żele kosmetyczne, kremy kosmetyczne, maści do celów kosmetycznych, mydła, żywność dietetyczna, preparaty bakteryjne do celów medycznych, substancje dietetyczne do celów leczniczych, guma do żucia do celów medycznych, herbata lecznicza, plastry do celów leczniczych, suplement diety, kultury mikroorganizmów dla celów leczniczych, preparaty z mikroorganizmów dla celów leczniczych, napoje lecznicze, leki wspierające, podłoża dla kultur bakteryjnych, gałki dopochwowe, leki do celów medycznych, preparaty farmaceutyczne, szczepionki, wyroby medyczne, tampony menstruacyjne i podpaski, produkty mleczne, napoje owocowe i soki owocowe.

(111) **207655** (220) 2007 04 13 (210) 323947
(151) 2008 06 27 (441) 2007 07 23

(732) Centralne Laboratorium Przemysłu Obuwniczego, Kraków, PL.

(540)



Kolor znaku: czarny, żółty

(531) 2.9.19, 27.5.1, 29.1.12

(510), (511) **10** obuwie ortopedyczne, wkładki ortopedyczne do obuwia, **25** obuwie, w tym obuwie dziecięce zabezpieczające prawidłowy rozwój stopy dziecka, **42** laboratoryjne badania obuwia i jego ocena pod kątem prawidłowego działania na stopy.

(111) **207656** (220) 2007 04 13 (210) 323950
(151) 2008 06 27 (441) 2007 07 23

(732) Comperia.pl Spółka z ograniczoną odpowiedzialnością, Warszawa, PL.

(540)



Kolor znaku: niebieski, zielony

(531) 7.1.24, 26.1.1, 26.1.16, 27.5.1, 29.1.12

(510), (511) **35** reklama za pośrednictwem sieci komputerowej, promocja sprzedaży dla osób trzecich, rozpowszechnianie i uaktualnianie materiałów reklamowych, publikowanie tekstów reklamowych.

(111) **207657** (220) 2007 04 16 (210) 323993
(151) 2008 07 02 (441) 2007 07 23

(732) KRYNICA VITAMIN Spółka z o.o., Warszawa, PL.

(540) "Q 10 Energy"

(510), (511) **32** napój energetyczny.

(111) **207658** (220) 2007 04 16 (210) 324057
(151) 2008 07 09 (441) 2007 07 23

(732) FONTEVA-FISHING BAITs Spółka z ograniczoną odpowiedzialnością, Karpin, PL.

(540) FONTEVA FISHING BAITs

(510), (511) **31** przynęty dla wędkarstwa żywe.

(111) **207659** (220) 2007 04 17 (210) 324130
(151) 2008 07 10 (441) 2007 07 23

(732) „ŚWIAT TOREBEK” Jadwiga Falkiewicz, Radom, PL.

(540)



Kolor znaku: czarny, czerwony

(531) 26.11.1, 27.5.1, 29.1.12

(510), (511) **18** skóra i imitacje skóry, wyroby z tych materiałów nie ujęte w innych klasach, walizy i torby podróżne, parasolki, parasole, laski, wyroby rymarskie, torebki, plecaki, kufferki, teczki, pudła na kapelusze, kufry podróżne, nosidełka dla niemowląt, paski skórzane, portfele, portmonetki, siatki na zakupy, tornistry, torby na kółkach, walizki, **25** odzież, obuwie, nakrycia głowy, **35** usługi sprzedaży toreb i torebek oraz odzieży, obuwia i nakryć głowy.

(111) **207660** (220) 2007 04 20 (210) 324236
(151) 2008 07 03 (441) 2007 07 23

(732) The Timken Company, Canton, US.

(540) TIMKEN

(510), (511) **04** uniwersalne smary przemysłowe, **07** smarownice do łożysk wałeczkowych, łańcuchów, przewodnic liniowych, przekładni zębatych, uszczelki oraz maszyny.

(111) **207661** (220) 2007 04 26 (210) 324242
(151) 2008 07 03 (441) 2007 07 23

(732) Sowul & Sowul Sp. z o.o., Olsztyn, PL.

(540) BALTIC ARENA

(510), (511) **31** nasiona traw pastwiskowych, nasiona roślin rolniczych i ich mieszanki.

(111) **207662** (220) 2007 04 26 (210) 324611
(151) 2008 07 09 (441) 2007 08 06
(732) Kenzo Societe Anonyme, Paryż, FR.
(540)



Kolor znaku: czarny, zielony, czerwony, niebieski, fioletowy, żółty
(531) 26.4.4, 26.11.3, 26.11.21, 27.5.1, 29.1.15

(510), (511) **03** środki wybielające i inne substancje stosowane w praniu, środki do czyszczenia, polerowania, szorowania i ścierania, mydła, środki perfumeryjne, olejki eteryczne, kosmetyki, płyny do pielęgnacji włosów, środki do czyszczenia zębów.

(111) **207663** (220) 2007 04 26 (210) 324612
(151) 2008 07 09 (441) 2007 08 06
(732) Kenzo Societe Anonyme, Paryż, FR.
(540)



Kolor znaku: czarny, zielony, czerwony, szary, żółty, biały
(531) 1.15.9, 5.1.3, 19.3.3, 26.11.3, 26.11.21, 27.5.1, 29.1.15

(510), (511) **03** środki wybielające i inne substancje stosowane w praniu, środki do czyszczenia, polerowania, szorowania i ścierania, mydła, środki perfumeryjne, olejki eteryczne, kosmetyki, płyny do pielęgnacji włosów, środki do czyszczenia zębów.

(111) **207664** (220) 2007 04 26 (210) 324613
(151) 2008 07 09 (441) 2007 08 06

(732) Kenzo Societe Anonyme, Paryż, FR.

(540) TOKYO BY KENZO

(510), (511) **03** środki wybielające i inne substancje stosowane w praniu, środki do czyszczenia, polerowania, szorowania i ścierania, mydła, środki perfumeryjne, olejki eteryczne, kosmetyki, płyny do pielęgnacji włosów, środki do czyszczenia zębów.

(111) **207665** (220) 2007 04 26 (210) 324614
(151) 2008 07 09 (441) 2007 08 06

(732) Kenzo Societe Anonyme, Paryż, FR.

(540) TOKYOBYKENZO

(510), (511) **03** środki wybielające i inne substancje stosowane w praniu, środki do czyszczenia, polerowania, szorowania i ścierania, mydła, środki perfumeryjne, olejki eteryczne, kosmetyki, płyny do pielęgnacji włosów, środki do czyszczenia zębów.

(111) **207666** (220) 2007 05 18 (210) 325422
(151) 2008 07 10 (441) 2007 08 20

(732) Altadis Polska Spółka Akcyjna, Radom, PL.

(540) Iris by Miss

(510), (511) **16** papier, karton i wyroby z tych materiałów nie ujęte w innych klasach, druki, broszury, czasopisma, materiały informacyjne, **34** tytoń we wszelkich jego formach, wyroby tytoniowe wszelkiego rodzaju, akcesoria dla palaczy włączając puszki na tytoń, papierońnice i popielniczki nie z metali szlachetnych, ustniki i filtry papierosowe, maszyny do skręcania papierosów, bibułka papierosowa, zapalniczki, zbiorniczki na gaz do zapalniczek, łufki, gilzy, namiastki i substytuty tytoniu nie do celów medycznych, fajki, tabakiery, zapalki, **35** reklama, dystrybucja artykułów i wyposażenia reklamowego: druków, broszurek, prospektów, próbek, informacji, plakatów, promocja sprzedaży, promocja za pośrednictwem sieci komputerowych i telefonicznych.

(111) **207667** (220) 2007 05 18 (210) 325423
(151) 2008 07 10 (441) 2007 08 20

(732) Altadis Polska Spółka Akcyjna, Radom, PL.

(540) Iris for Miss

(510), (511) **16** papier, karton i wyroby z tych materiałów nie ujęte w innych klasach, druki, broszury, czasopisma, materiały informacyjne, **34** tytoń we wszelkich jego formach, wyroby tytoniowe wszelkiego rodzaju, akcesoria dla palaczy włączając puszki na tytoń, papierońnice i popielniczki nie z metali szlachetnych, ustniki i filtry papierosowe, maszyny do skręcania papierosów, bibułka papierosowa, zapalniczki, zbiorniczki na gaz do zapalniczek, łufki, gilzy, namiastki i substytuty tytoniu nie do celów medycznych, fajki, tabakiery, zapalki, **35** reklama, dystrybucja artykułów i wyposażenia reklamowego: druków, broszurek, prospektów, próbek, informacji, plakatów, promocja sprzedaży, promocja za pośrednictwem sieci komputerowych i telefonicznych.

(111) **207668** (220) 2007 05 18 (210) 325424
(151) 2008 07 10 (441) 2007 08 20

(732) Altadis Polska Spółka Akcyjna, Radom, PL.

(540) Miss Iris

(510), (511) **16** papier, karton i wyroby z tych materiałów nie ujęte w innych klasach, druki, broszury, czasopisma, materiały informacyjne, **34** tytoń we wszelkich jego formach, wyroby tytoniowe wszelkiego rodzaju, akcesoria dla palaczy włączając puszki na tytoń, papierońnice i popielniczki nie z metali szlachetnych, ustniki i filtry papierosowe, maszyny do skręcania papierosów, bibułka papierosowa, zapalniczki, zbiorniczki na gaz do zapalniczek, łufki, gilzy, namiastki i substytuty tytoniu nie do celów medycznych, fajki, tabakiery, zapalki, **35** reklama, dystrybucja artykułów i wyposażenia reklamowego: druków, broszurek, prospektów, próbek, informacji, plakatów, promocja sprzedaży, promocja za pośrednictwem sieci komputerowych i telefonicznych.

(111) **207669** (220) 2007 05 18 (210) 325429
(151) 2008 07 10 (441) 2007 08 20

(732) Altadis Polska Spółka Akcyjna, Radom, PL.

(540)



(531) 5.1.3, 18.1.1, 24.1.5, 25.1.1, 27.5.1, 27.7.1

(510), (511) **16** papier, karton i wyroby z tych materiałów nie ujęte w innych klasach, druki, broszury, czasopisma, materiały informacyjne, **34** tytoń we wszelkich jego formach, wyroby tytoniowe wszelkiego rodzaju, akcesoria dla palaczy włączając puszkę na tytoń, papierosnice i popielniczki nie z metali szlachetnych, ustniki i filtry papierosowe, maszynki do skręcania papierosów, bibułka papierosowa, zapalniczki, zbiorniczki na gaz do zapalniczek, lufki, gilzy, namiastki i substytuty tytoniu nie do celów medycznych, fajki, tabakiery, zapalki, **35** reklama, dystrybucja artykułów i wyposażenia reklamowego: druków, broszurek, prospektów, próbek, informacji, plakatów, promocja sprzedaży, promocja za pośrednictwem sieci komputerowych i telefonicznych.

(111) **207670** (220) 2007 05 18 (210) 325430

(151) 2008 07 10 (441) 2007 08 20

(732) Altadis Polska Spółka Akcyjna, Radom, PL.

(540)



(531) 2.3.25, 2.9.21, 9.1.10, 24.1.5, 25.1.1, 27.5.1, 27.7.1

(510), (511) **16** papier, karton i wyroby z tych materiałów nie ujęte w innych klasach, druki, broszury, czasopisma, materiały informacyjne, **34** tytoń we wszelkich jego formach, wyroby tytoniowe wszelkiego rodzaju, akcesoria dla palaczy włączając puszkę na tytoń, papierosnice i popielniczki nie z metali szlachetnych, ustniki i filtry papierosowe, maszynki do skręcania papierosów, bibułka papierosowa, zapalniczki, zbiorniczki na gaz do zapalniczek, lufki, gilzy, namiastki i substytuty tytoniu nie do celów medycznych, fajki, tabakiery, zapalki, **35** reklama, dystrybucja artykułów i wyposażenia reklamowego: druków, broszurek, prospektów, próbek, informacji, plakatów, promocja sprzedaży, promocja za pośrednictwem sieci komputerowych i telefonicznych.

(111) **207671** (220) 2001 03 12 (210) 232816

(151) 2008 04 29

(732) „KRA-BIN” Spółka z ograniczoną odpowiedzialnością, Kłobuck, PL.

(540)



Kolor znaku: biały, czarny, zielony, pomarańczowo-czerwony, żółty

(531) 5.3, 26.2, 27.5, 29.1

(510), (511) **29** jajka, daktyle, drób, filety rybne, groch konserwowany, kielbasy, konfitury, margaryna, masło, mięso konserwowane, migdały preparowane, mleko, mrożone owoce, oleje jadalne, oliwki konserwowane, owoce konserwowane, rodzynki, ryby konserwowane, sery, smalec, warzywa konserwowane, warzywa suszone, zupy jarzynowe, **30** bułki, chleb, ciasta, ciasteczka, cukier, drożdże, guma do żucia, herbata, kakao, kasze, kawa, keczup, majonezy, makarony, mąka, miód, musztarda, pasztety, płatki owsiane, przyprawy, ryż, słodycze, sól kuchenna, **31** groch, migdały, nasiona, orzechy, rośliny, sezam, świeże owoce i warzywa, pożywienie dla zwierząt domowych, ziemniaki.

(111) **207672** (220) 2006 03 30 (210) 308454

(151) 2008 05 08 (441) 2006 07 10

(732) „TESTLAB” Piotr Rak, Izabelin, PL.

(540) TESTLAB

(510), (511) **09** urządzenia i przyrządy: naukowe, żeglarskie, geodezyjne, fotograficzne, kinematograficzne, optyczne, wagowe, pomiarowe, sygnalizacyjne, kontrolne, do ratowania życia, do celów dydaktycznych, urządzenia i przyrządy elektryczne przewodzące, przełączające, transformujące, akumulatorowe i kontrolno-sterujące, urządzenia do nagrywania, transmisji lub reprodukcji dźwięku lub obrazu, instrumenty, urządzenia i przyrządy do badania właściwości materiałów i do laboratoriów kontroli jakości, **35** usługi agencji eksportowo-importowej, usługi sprzedaży detalicznej urządzeń i przyrządów pomiarowych, wagowych, kontrolnych oraz do badania właściwości materiałów i do laboratoriów kontroli jakości, **36** usługi agencji nieruchomości, usługi agencji celnej, usługi pośrednictwa w sprawach nieruchomości, **37** usługi napraw i konserwacji urządzeń i przyrządów pomiarowych, wagowych, kontrolnych oraz do badania właściwości materiałów i do laboratoriów kontroli jakości.

(111) **207673** (220) 2007 03 27 (210) 323222

(151) 2008 07 14 (441) 2007 07 09

(732) Firma Handlowa A&S PARFUME Marek Asenkowicz, Katowice, PL.

(540) Le andro

(510), (511) **03** kosmetyki, balsamy kosmetyczne, kremy do skóry, kremy kosmetyczne do twarzy i rąk, śmietanki, maseczki kosmetyczne, mleczko kosmetyczne, toniki, żele kosmetyczne, peelingi, szampony, lotony, farby, odżywki, pianki, lakiery i żele do włosów, mydła kosmetyczne, mydła dezodorujące, szminki, kredki kosmetyczne, pastele i cienie do powiek, tusz do rzęs, pudry kosmetyczne, artykuły perfumeryjne, dezodoranty do użytku osobistego, perfumy, wody kolońskie, toaletowe i zapachowe, wody po goleniu, lakiery do paznokci, zestawy kosmetyków dla dzieci i dorosłych oraz zestawy kosmetyków dla kobiet i mężczyzn, płyny do kąpieli, olejki do kąpieli, olejki do opalania, talk kosmetyczny.

(111) **207674** (220) 2007 03 27 (210) 323223

(151) 2008 07 14 (441) 2007 07 09

(732) Firma Handlowa A&S PARFUME Marek Asenkowicz, Katowice, PL.

(540) SUN PLANET

(510), (511) **03** preparaty kosmetyczne do pielęgnacji i konserwacji skóry, mleczko kosmetyczne, kosmetyki i zestawy kosmetyczne, kosmetyki do odchudzania, kremy kosmetyczne, lotony, olejki do celów kosmetycznych, kosmetyki do opalania w solarium, kosmetyki stosowane po opalaniu w solarium, preparaty przeciwsłoneczne, tłuszcze do celów kosmetycznych, wata do celów kosmetycznych, **41** usługi: instruktorów gimnastyki w zakresie poprawy kondycji fizycznej (kluby zdrowia), kultury fizycznej, usługi sal gimnastycznych, siłowni, klubu fitness, organizowania zawodów sportowych, rozrywki, usługi związane z organizacją wypoczynku, poradnictwo zawodowe w zakresie edukacji sportowej, krzewienia kultury fizycznej i propagowania zdrowego stylu życia, **44** usługi związane z prowadzeniem salonów piękności, solarium, gabinetów kosmetycznych i odnowy biologicznej, salonów fryzjerskich.

(111) **207675** (220) 2007 05 22 (210) 325494

(151) 2008 07 10 (441) 2007 09 03

(732) P.H.U. „HAI AU” NGUYEN THI THANH NGA, Warszawa, PL.

(540)



Kolor znaku: kremowy, czerwony, ciemnogrnatowy, brązowy
 (531) 1.1.1, 1.5.1, 1.5.2, 25.1.25, 26.4.2, 27.5.1, 29.1.14
 (510), (511) **25** kurtka męska, kurtka damska, kurtka dziecięca.

(111) **207676** (220) 2007 05 22 (210) 325495
 (151) 2008 07 10 (441) 2007 09 03
 (732) Skarb Państwa reprezentowany przez Dyrektora
 Generalnego Ministerstwa Skarbu Państwa, Warszawa, PL.
 (540)



Kolor znaku: biały, czarny, zielony
 (531) 26.4.2, 27.5.1, 29.1.13
 (510), (511) **07** obrabiarki do drewna, **40** obróbka metali.

(111) **207677** (220) 2007 10 25 (210) 331933
 (151) 2008 07 09 (441) 2008 02 04
 (732) EMALIA OLKUSZ Spółka Akcyjna, Olkusz, PL.
 (540)



(531) 5.3.11, 5.5.19, 11.3.14, 27.5.1
 (510), (511) **02** emalie do malowania, farby do emalii, farby stosowane w ceramice, **07** miksery elektryczne do celów domowych, młynki do użytku domowego inne niż ręczne, wyciskacze do owoców elektryczne domowe, roboty kuchenne elektryczne, ubijaczki elektryczne do użytku domowego, **08** czerpaki, chochle, sztuczce domowe jako noże, widelce i łyżki, **14** biżuteria z metali nieszlachetnych z elementami emaliowanymi, breloczki do kluczy ozdobne z metali nieszlachetnych, wyroby ozdobne biżuteryjne z metali nieszlachetnych, **21** bańki na mleko, bidony, suszarki do bielizny, butelki, cebrzyki, cedzaki nie z metali szlachetnych, wyroby ceramiczne dla gospodarstwa domowego, formy do ciast, czajniki nieelektryczne, deski do krojenia do kuchni, deski do prasowania, osłony na doniczki nie z papieru, doniczki na kwiaty, durszlaki nie z metali szlachetnych, dzbanki, ekspresy do kawy nieelektryczne i nie z metali szlachetnych, fajans, filiżanki nie z metali szlachetnych, formy i foremki kuchenne, figurki z porcelany terakoty lub szkła, gałki i uchwyty porcelanowe, garnki, klamki do drzwi porcelanowe, pokrywki do garnków, sitka do herbaty nie z metali szlachetnych, imbryki nieelektryczne, dzbanki do parzenia kawy nieelektryczne, nieelektryczne ekspresy do kawy nie z metali szlachetnych, kubki nie z metali szlachetnych, kubły, sprzęt kuchenny nieelektryczny, manierki, menażki, miednice, miski, pokrywki do naczyń, naczynia nie z metali szlachetnych, nocniki, patelnie, naczynia do picia, kufle do piwa, podstawki pod kieliszki nie z papieru i nie z tkanin, podstawki pod żelazka, pojemniki do użytku

w domu lub w kuchni nie z metali szlachetnych, polewaczki, porcelana, półki na przyprawę nie z metali szlachetnych, przybory do użytku domowego nie z metali szlachetnych, przybory kuchenne nie z metali szlachetnych, przybory kuchenne nieelektryczne, podpórki, uchwyty do kwiatów do układania i rozmieszczania kwiatów, zestawy do przypraw, rondle, ruszty kuchenne, sita dla gospodarstwa domowego, wyroby szklane malowane, szkło jako naczynia, szkło emaliowane, świeczniki nie z metali szlachetnych, tace do użytku domowego nie z metali szlachetnych, urny nie z metali szlachetnych, wazonry nie z metali szlachetnych, wiadra, wyciskacze do owoców nieelektryczne do celów domowych, zastawa stołowa inna niż noże, widelce i łyżki nie z metali szlachetnych, zraszacze, kuwety na nieczystości dla zwierząt.

(111) **207678** (220) 2006 12 19 (210) 333663
 (151) 2008 06 20 (441) 2008 02 04
 (732) Gemini Holdings Spółka z ograniczoną odpowiedzialnością,
 Kraków, PL.
 (540)



Kolor znaku: czerwony, żółty, pomarańczowy
 (531) 1.1.1, 27.5.1, 29.1.13
 (510), (511) **35** wynajmowanie powierzchni na cele reklamowe, rozpowszechnianie materiałów reklamowych (prospektów, broszur itd.), uaktualnianie, publikowanie, rozlepianie materiałów reklamowych, reklamy korespondencyjne, prasowe, radiowo-telewizyjne, reklamy za pośrednictwem sieci komputerowej, publikowanie tekstów reklamowych, dekoracja wystaw sklepowych, zarządzanie działalnością gospodarczą, handlową, pomoc przy zarządzaniu przedsiębiorstwami handlowymi, informacja handlowa, zarządzanie działalnością artystyczną, promocja sprzedaży, organizowanie wystaw w celach handlowych lub reklamowych, **36** zarządzanie nieruchomością, zarządzanie majątkiem nieruchomości, administrowanie majątkiem nieruchomości, dzierżawa majątku nieruchomego, sporządzanie umów najmu.

(111) **207679** (220) 2007 04 24 (210) 324448
 (151) 2008 06 12 (441) 2007 08 06
 (732) FABRYKA FARB I LAKIERÓW „ŚNIEŻKA” S.A., Lubzina, PL.
 (540)



Kolor znaku: czarny, granatowy, niebieski, zielony i odcienie, żółty, pomarańczowy, czerwony
 (531) 5.3.14, 20.1.5, 27.5.1, 29.1.15
 (510), (511) **01** preparaty chemiczne do barwienia emalii i szkła, preparaty chemiczne do wytwarzania barwników, środki chemiczne odżywiania kolorów do celów przemysłowych, kleje do celów przemysłowych, kleje do tapet, do płytek ściennych, do afiszów, do obuwia, środki do konserwacji cementu, cegieł, dachówek i murów (z wyjątkiem farb i olejów), rozpuszczalniki do lakierów, **02** środki antykorozyjne, zaprawy cementowe, lakiery i emalie, środki do konserwacji drewna, farby akwarelowe, wodne, bakteriobójcze, ognioodporne, przeciw zanieczyszczeniom, farby do emalii, farby stosowane w ceramice, kit zawarty w tej klasie, folie metalowe dla malarzy, barwniki do obuwia, preparaty zabezpieczające do metali, smary i oleje przeciwdzewne, rozcieńczalniki do farb i lakierów, utrwalcacze, zagęszczacze do farb i barwników, **03** barwniki i farby kosmetyczne, preparaty do usuwania farb, materiały ściernie, preparaty do odbarwiania, pasty i woski do skór, do obuwia, do podłóg i mebli, preparaty do polerowania, **17** farby, oleje i lakiery izolacyjne, taśmy izolacyjne, zaprawy

izolacyjne, kit zawarty w tej klasie, materiały uszczelniające, **19** masy tynkarskie, systemy dociepleń ścian zewnętrznych budynków, materiały i płyty budowlane niemetalowe.

(111) **207680** (220) 2007 09 25 (210) 330599
 (151) 2008 06 19 (441) 2008 01 07
 (732) LA RIVE Spółka Akcyjna, Grudziądz, PL.
 (540)



Kolor znaku: szary, srebrny, czarny

(531) 19.3.3, 26.15.11, 27.5.1, 29.1.13

(510), (511) **03** wyroby perfumeryjne, perfumy, wody perfumowane, wody toaletowe, wody kolońskie, płyny po goleniu, antyperspiranty, dezodoranty, mydła, mydła w płynie, esencje eteryczne, olejki eteryczne, kosmetyki, zestawy kosmetyków, kremy kosmetyczne, lakiery do paznokci, preparaty do makijażu, mleczko kosmetyczne, toniki kosmetyczne, preparaty do demakijażu, piżmo (perfumeria), pomadki do ust, puder do makijażu, sole kąpielowe do celów innych niż lecznicze, płyny do kąpieli innych niż lecznicze, wody zapachowe.

(111) **207681** (220) 2003 02 03 (210) 260537
 (151) 2008 07 08 (441) 2003 08 11
 (732) Krajowy Rejestr Długów Biuro Informacji Gospodarczej S.A., Wrocław, PL.
 (540)



Kolor znaku: biały, czarny, czerwony

(531) 1.17.11, 25.5.2, 27.5.1, 29.1.13

(510), (511) **35** informacje o działalności gospodarczej, doradztwo w zakresie działalności gospodarczej, badania i gromadzenie informacji o działalności gospodarczej przedsiębiorstw, pozyskiwanie, systematyzacja, sortowanie i transkrypcja danych do komputerowych baz danych o dłużnikach oraz zarządzanie zbiorami informacyjnymi o dłużnikach, **36** agencje ściągania długów, kredytowanie, **42** odpłatne udostępnianie czasu dostępu do komputerowych baz danych, odpłatne udostępnianie komputerowych baz danych dotyczących list dłużników.

(111) **207682** (220) 2003 12 22 (210) 274363
 (151) 2008 06 26 (441) 2004 04 19
 (732) „EFEKT” Spółka z ograniczoną odpowiedzialnością, Siemianowice Śląskie, PL.
 (540)



Kolor znaku: niebieski, żółty

(531) 2.1.25, 26.3.4, 27.5.1, 29.1.12

(510), (511) **37** roboty budowlane i remontowe, wykonywanie instalacji wewnętrznych: elektrycznych, energetycznych, wodnokanalizacyjnych, sanitarnych gazowych i grzewczych, izolowanie i uszczelnianie budynków, **42** projektowanie i wyposażanie wnętrz, doradztwo budowlane.

(111) **207683** (220) 2004 03 08 (210) 277419
 (151) 2008 04 16 (441) 2004 06 14
 (732) Krasnodębski i s-ka „OPTIBLOK” Spółka Jawna, Łódź, PL.
 (540)

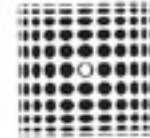

PUNKT WIDZENIA

(531) 26.1.1, 26.4.1, 27.5.1

(510), (511) **03** preparaty do odtłuszczania, czyszczenia i dezynfekcji okularów i szkielec optycznych, **09** aparaty, przyrządy i instrumenty optyczne, fotograficzne, okulary, oprawki, szkła optyczne, kontaktowe i fotograficzne, soczewki, okulary przeciwsłoneczne, lornetki, filtry, części i akcesoria do tych towarów, maszyny do wytwarzania, formowania i obróbki okularów, opakowania z tworzyw sztucznych, programy do maszyn cyfrowych, **14** biżuteria, szkatułki, bransoletki, breloczki, ozdoby z metali, zegarki, **35** badania rynku, doradztwo, ekspertyzy, organizacja i zarządzanie przedsiębiorstwami handlowymi i przemysłowymi, pośrednictwo handlowe, sprzedaż, przygotowywanie i zawieranie umów, reklama, **40** czyszczenie metali, obróbka metali i innych materiałów, **44** usługi optyczne, badania okulistyczne, usługi medyczne.

(111) **207684** (220) 2004 08 02 (210) 283968
 (151) 2008 04 24 (441) 2004 11 15
 (732) HORTEX HOLDING S.A., Warszawa, PL.
 (540)



(531) 27.5.1

(510), (511) **32** napoje bezalkoholowe, soki, napoje i nektary, soki, napoje i nektary owocowe, soki, napoje i nektary zagęszczone, soki, napoje i nektary przecierowe, soki, napoje i nektary o obniżonej wartości energetycznej, soki, napoje i nektary wzbogacone witaminami i/lub mikroelementami i/lub wapniem i/lub błonnikiem, sorbety, napoje izotoniczne, napoje energetyczne, napoje serwatkowe, syropy i preparaty do sporządzania napojów, esencje do napojów, ekstrakty do napojów.

(111) **207685** (220) 2005 10 24 (210) 301529
 (151) 2008 04 24 (441) 2006 02 06
 (732) GlaxoSmithKline Pharmaceuticals Spółka Akcyjna, Poznań, PL.
 (540) HydroControl

(510), (511) **05** produkty farmaceutyczne, leki, dietetyczne środki medyczne i lecznicze, odżywki do celów leczniczych, środki wspomagające leczenie, dietetyczne środki spożywcze do celów medycznych, suplementy żywności do celów medycznych, dietetyczne napoje przystosowane do celów medycznych, dodatki mineralne do żywności, preparaty witaminowe, odżywcze dodatki do celów leczniczych, preparaty farmaceutyczne do pielęgnacji skóry, preparaty z mikroelementami dla ludzi, guma do żucia do celów leczniczych, pastylki do celów farmaceutycznych, balsamy do celów leczniczych, kapsułki do celów farmaceutycznych, kapsułki na lekarstwa, zioła lecznicze.

(111) **207686** (220) 2005 12 01 (210) 303082
 (151) 2008 07 03 (441) 2006 03 06
 (732) „MALWA TEA” Wojciech Fabisiak, Lubiszyn, PL.

(540) herbatki z pasją
 (510), (511) **05** zioła lecznicze, wyciągi i nalewki z ziół do celów leczniczych, herbaty lecznicze, herbaty z ziół, mieszanki ziołowe do celów leczniczych, **30** herbaty, herbaty czarne, herbaty owocowe, przyprawy, herbaty ziołowe.

(111) **207687** (220) 2006 01 19 (210) 305043
 (151) 2008 07 03 (441) 2006 05 02
 (732) Raisio Polska Foods Sp. z o.o., Karczew, PL.
 (540)



Kolor znaku: granatowy, czerwony, złoty, ciemnogranatowy
 (531) 3.4.7, 5.1.1, 5.1.10, 9.1.10, 24.17.1, 25.1.15, 27.5.1, 29.1.15
 (510), (511) **29** masło pochodzenia fińskiego.

(111) **207688** (220) 2006 02 02 (210) 305677
 (151) 2008 04 22 (441) 2006 05 15
 (732) Laboratorium Kosmetyczne Dr Irena Eris Spółka Akcyjna, Piaseczno, PL.
 (540) I MASZ IMAGE

(510), (511) **03** kosmetyki, kremy, emulsje, płyny, żele, oliwki i balsamy do skóry, mydła, środki do mycia i kąpieli, środki do mycia i pielęgnacji włosów, środki perfumeryjne, perfumy, wody toaletowe i kolońskie, środki do makijażu i demakijażu, środki do pielęgnacji i malowania ust, środki do pielęgnacji i malowania paznokci, środki do higieny intymnej, środki do opalenia i chroniące przed promieniowaniem ultrafioletowym, środki do samoopalania, środki do depilacji, pudry do makijażu, pudry do kąpieli, pudry higieniczne, środki do pielęgnacji zębów i jamy ustnej, artykuły toaletowe.

(111) **207689** (220) 2006 03 04 (210) 306951
 (151) 2008 04 15 (441) 2006 06 12
 (732) Przedsiębiorstwo Produkcyjno Usługowo Handlowe „PINGWINEK” Jerzy Świercz, Anna Świercz Spółka Jawna, Kielce, PL.
 (540)



Kolor znaku: biały, czerwony, brązowy, niebieski, żółty
 (531) 1.15.11, 1.15.17, 2.5.25, 25.1.15, 27.5.1, 29.1.15
 (510), (511) **29** pyzy ziemniaczane z mięsem.

(111) **207690** (220) 2006 05 09 (210) 310483
 (151) 2008 06 19 (441) 2006 08 21
 (732) Hurtownia Materiałów Budowlanych „BUDMAT” Bogdan Więcek, Boryszewo Nowe, PL.

(540)



Kolor znaku: zielony, ciemnozielony, czerwony, biały
 (531) 24.7.1, 26.11.1, 27.5.1, 29.1.13

(510), (511) **06** materiały blacharskie dla budownictwa, pokrycia dachowe i elewacyjne, blacha płaska, blachodachówka, blachy trapezowe.

(111) **207691** (220) 2006 06 17 (210) 312101
 (151) 2008 04 10 (441) 2006 09 18
 (732) „MIKOŁAJCZYKI AMBER” Tomasz Mikołajczyk, Kraków, PL.
 (540)



Kolor znaku: srebrny

(531) 27.5.1, 29.1.6

(510), (511) **14** biżuteria, wyroby jubilerskie, **35** zgromadzenie na rzecz osób trzecich towarów pozwalające nabywcy na ich swobodne oglądanie i kupowanie w sklepie lub hurtowni z artykułami jubilerskimi, biżuterią, zegarkami, artykułami wyposażenia mieszkań i artykułami budowlanymi, kosmetykami, wyrobami tytoniowymi, artykułami spożywczymi, kwiatami, gazetami, materiałami piśmienniczymi, meblami, sprzętem oświetleniowym, usługi w zakresie reklamy, usługi w zakresie działalności galerii i salonów wystawienniczych w celach handlowych i reklamowych, **36** usługi w zakresie pośrednictwa w obrocie nieruchomościami, kupna i sprzedaży nieruchomości, wynajmu nieruchomości, administrowania i zarządzania nieruchomościami, wyceny nieruchomości, usługi developerskie w zakresie: pośrednictwa w kredytowaniu związanym z pozyskaniem gruntu, budowaniem oraz sprzedażą domów i lokali mieszkalnych lub obiektów użytkowych, doradztwa inwestycyjnego, finansowania inwestycji, **37** usługi w zakresie budownictwa polegające na wznoszeniu obiektów wszelkiego typu i ich całkowitym wykańczeniu, naprawa biżuterii, wyrobów jubilerskich, zegarków.

(111) **207692** (220) 2006 09 04 (210) 315135
 (151) 2008 04 22 (441) 2006 12 11
 (732) Spółdzielcza Kasa Oszczędnościowo-Kredytowa im. M. Kopernika, Ornontowice, PL.

(540) SKOK im. Mikołaja Kopernika

(510), (511) **36** usługi bankowe i finansowe, prowadzenie rachunków bankowych, przyjmowanie wkładów oszczędnościowych i lokat terminowych, udzielanie i zaciąganie kredytów i pożyczek, przeprowadzanie operacji i rozliczeń we wszystkich formach przyjętych w krajowych i międzynarodowych stosunkach bankowych, wykonywanie operacji wekslowych i czekowych, przyjmowanie i dokonywanie lokat w bankach krajowych i zagranicznych, przyjmowanie i udzielenie poręczeń i gwarancji bankowych, prowadzenie obsługi pożyczek państwowych i zarządzanie funduszami na zlecenie, emitowanie papierów wartościowych i obrót nimi, prowadzenie kont depozytowych, papierów wartościowych, przyjmowanie do depozytu przedmiotów, dokumentów i papierów wartościowych, udostępnianie skrzynek sejfowych, dokonywanie obrotu wierzytelnościami, wykonywanie czynności powierniczych, wydawanie i obsługa kart płatniczych, prowadzenie kasy mieszkaniowej, doradztwo w sprawach finansowych i inwestycyjnych kapitałowych, organizowanie i świadczenie usług finansowych w szczególności w zakresie leasingu i factoringu, wykonywanie terminowych operacji finansowych, usługi analiz bankowych, kredytowych, wycen, wykonywanie czynności z zakresu działalności ubezpieczeniowej, usługi sprzedaży na kredyt i ratulnej, wynajmowanie i wydzierżawianie lokali oraz nieruchomości, **38** usługi z zakresu przesyłania dyspozycji i informacji bankowych i finansowych dotyczących rachunków za pomocą serwisów telekomunikacyjnych i przez konsultantów.

(111) **207693** (220) 2006 09 04 (210) 315136
 (151) 2008 04 22 (441) 2006 12 11
 (732) Spółdzielcza Kasa Oszczędnościowo-Kredytowa
 im. M. Kopernika, Ornontowice, PL.
 (540) haloSKOK
 (510), (511) **35** reklama radiowa i prasowa, radiowa i telewizyjna oraz za pośrednictwem Internetu, pomoc w zarządzaniu w zakresie działalności gospodarczej lub handlowej przedsiębiorstw przemysłowych lub handlowych, doradztwo w zakresie prowadzenia działalności gospodarczej i zarządzania, administrowanie działalności handlowej, prace biurowe, usługi sekretarskie, prenumerata prasy oraz czasopism, **36** usługi finansowe i bankowe, prowadzenie rachunków bankowych, przyjmowanie wkładów i lokat terminowych, udzielanie i zaciąganie kredytów i pożyczek, przeprowadzanie operacji i rozliczeń pieniężnych we wszystkich formach przyjętych w krajowych i międzynarodowych stosunkach bankowych, wykonywanie operacji wekslowych i czekowych, przyjmowanie i dokonywanie lokat w bankach krajowych i zagranicznych, przyjmowanie i udzielanie poręczeń i gwarancji bankowych, prowadzenie obsługi pożyczek państwowych i zarządzanie funduszami na zlecenie, emitowanie papierów wartościowych i obrót nimi, prowadzenie kont depozytowych, papierów wartościowych, przyjmowanie do depozytu przedmiotów, dokumentów i papierów wartościowych, udostępnianie skrytek sejfowych, dokonywanie obrotu wierzytelnościami, wykonywanie czynności powierniczych, wydawanie i obsługa kart płatniczych, prowadzenie kasy mieszkaniowej, doradztwo w sprawach finansowych i inwestycjach kapitałowych, organizowanie i świadczenie usług finansowych w szczególności w zakresie leasingu i factoringu, wykonywanie terminowych operacji finansowych, usługi analiz bankowych, kredytowych, wycen, wykonywanie czynności z zakresu działalności ubezpieczeniowej, usługi sprzedaży na kredyt i ratalnej, zarządzanie, wynajmowanie i wydzierżawianie nieruchomości oraz lokali, usługi pośrednictwa, doradztwa, ekspertyz, analiz z zakresu ubezpieczeń, finansów i zarządzania majątkiem, obsługa elektroniczna usług finansowych, bankowych i ubezpieczeń, **38** usługi z zakresu przesyłania dyspozycji i informacji bankowych i finansowych dotyczących rachunków za pomocą serwisów telekomunikacyjnych i przez konsultantów.

(111) **207694** (220) 2006 10 09 (210) 316366
 (151) 2008 06 25 (441) 2007 01 22
 (732) Magdalena Niniewski, Warszawa, PL.
 (540) EVOLUTIS
 (510), (511) **35** badanie rynku, doradztwo w zakresie organizowania i prowadzenia działalności gospodarczej, pomoc w zakresie zarządzania, dobór personelu za pomocą metod psychotechnicznych, rekrutacja personelu, doradztwo w zakresie zarządzania personalnego, **41** porady w zakresie edukacji lub kształcenia, doradztwo zawodowe, kształcenie praktyczne, nauczanie, organizowanie i prowadzenie konferencji, kongresów, seminariów, sympozjów, odczytów, prelekcji i zjazdów, organizowanie i prowadzenie pracowni specjalistycznych, publikowanie tekstów (innych niż teksty reklamowe), tłumaczenia, **43** wynajmowanie sal na posiedzenia, odczyty, seminaria, prelekcje.

(111) **207695** (220) 2006 10 17 (210) 316793
 (151) 2008 06 13 (441) 2007 01 22
 (732) Biuro Doradztwa w Obrocie Nieruchomościami Ardis s.c.
 Małgorzata Bukowska, Arkadiusz Dudek, Warszawa, PL.
 (540)



Kolor znaku: bordowy, szary, czarny, biały
 (531) 7.3.11, 27.1.1, 27.5.1, 29.1.13
 (510), (511) **36** agencje nieruchomości, administrowanie nieruchomości, **42** doradztwo w zakresie sprzętu komputerowego.

(111) **207696** (220) 2006 11 20 (210) 318151
 (151) 2008 04 21 (441) 2007 03 05
 (732) Spółdzielcza Kasa Oszczędnościowo-Kredytowa
 im. M. Kopernika, Ornontowice, PL.
 (540)



Kolor znaku: zielony, pomarańczowy, biały
 (531) 16.1.4, 16.1.11, 27.5.1, 29.1.13
 (510), (511) **35** reklama radiowa i prasowa, radiowa i telewizyjna oraz za pośrednictwem internetu, pomoc w zarządzaniu w zakresie działalności gospodarczej lub handlowej przedsiębiorstw przemysłowych lub handlowych, doradztwo w zakresie prowadzenia działalności gospodarczej i zarządzania, administrowanie działalności handlowej, prace biurowe, usługi sekretarskie, prenumerata prasy oraz czasopism, **36** usługi finansowe i bankowe, prowadzenie rachunków bankowych, przyjmowanie wkładów i lokat terminowych, udzielanie i zaciąganie kredytów i pożyczek, przeprowadzanie operacji i rozliczeń pieniężnych we wszystkich formach przyjętych w krajowych i międzynarodowych stosunkach bankowych, wykonywanie operacji wekslowych i czekowych, przyjmowanie i dokonywanie lokat w bankach krajowych i zagranicznych, przyjmowanie i udzielanie poręczeń i gwarancji bankowych, prowadzenie obsługi pożyczek państwowych i zarządzanie funduszami na zlecenie, emitowanie papierów wartościowych i obrót nimi, prowadzenie kont depozytowych, papierów wartościowych, przyjmowanie do depozytu przedmiotów, dokumentów i papierów wartościowych, udostępnianie skrytek sejfowych, dokonywanie obrotu wierzytelnościami, wykonywanie czynności powierniczych, wydawanie i obsługa kart płatniczych, prowadzenie kasy mieszkaniowej, doradztwo w sprawach finansowych i inwestycjach kapitałowych, organizowanie i świadczenie usług finansowych w szczególności w zakresie leasingu i factoringu, wykonywanie terminowych operacji finansowych, usługi analiz bankowych, kredytowych, wycen, wykonywanie czynności z zakresu działalności ubezpieczeniowej, usługi sprzedaży na kredyt i ratalnej, zarządzanie, wynajmowanie i wydzierżawianie nieruchomości oraz lokali, usługi pośrednictwa, doradztwa, ekspertyz, analiz z zakresu ubezpieczeń, finansów i zarządzania majątkiem, obsługa elektroniczna usług finansowych, bankowych i ubezpieczeń, **38** usługi z zakresu przesyłania dyspozycji i informacji bankowych i finansowych dotyczących rachunków za pomocą serwisów telekomunikacyjnych i przez konsultantów.

(111) **207697** (220) 2006 11 20 (210) 318152
 (151) 2008 04 21 (441) 2007 03 05
 (732) Spółdzielcza Kasa Oszczędnościowo-Kredytowa
 im. M. Kopernika, Ornontowice, PL.
 (540)



Kolor znaku: pomarańczowy, zielony, biały
 (531) 16.1.4, 27.5.1, 29.1.13
 (510), (511) **35** reklama radiowa i prasowa, radiowa i telewizyjna oraz za pośrednictwem internetu, pomoc w zarządzaniu w zakresie działalności gospodarczej lub handlowej przedsiębiorstw przemysłowych lub handlowych, doradztwo w zakresie prowadzenia działalności gospodarczej i zarządzania, administrowanie działalności handlowej, prace biurowe, usługi sekretarskie, prenumerata prasy oraz czasopism, **36** usługi finansowe i bankowe, prowadzenie rachunków bankowych, przyjmowanie wkładów i lokat terminowych, udzielanie i zaciąganie kredytów i pożyczek, przeprowadzanie operacji i rozliczeń pieniężnych we wszystkich formach przyjętych w kra-

jowych i międzynarodowych stosunkach bankowych, wykonywanie operacji wekslowych i czekowych, przyjmowanie i dokonywanie lokat w bankach krajowych i zagranicznych, przyjmowanie i udzielanie poręczeń i gwarancji bankowych, prowadzenie obsługi pożyczek państwowych i zarządzanie funduszami na zlecenie, emitowanie papierów wartościowych i obrót nimi, prowadzenie kont depozytowych, papierów wartościowych, przyjmowanie do depozytu przedmiotów, dokumentów i papierów wartościowych, udostępnianie skrytek sejfowych, dokonywanie obrotu wierzytelnościami, wykonywanie czynności powierniczych, wydawanie i obsługa kart płatniczych, prowadzenie kasy mieszkaniowej, doradztwo w sprawach finansowych i inwestycjach kapitałowych, organizowanie i świadczenie usług finansowych w szczególności w zakresie leasingu i factoringu, wykonywanie terminowych operacji finansowych, usługi analiz bankowych, kredytowych, wycen, wykonywanie czynności z zakresu działalności ubezpieczeniowej, usługi sprzedaży na kredyt i ratalnej, zarządzanie, wynajmowanie i wydzierżawianie nieruchomości oraz lokali, usługi pośrednictwa, doradztwa, ekspertyz, analiz z zakresu ubezpieczeń, finansów i zarządzania majątkiem, obsługa elektroniczna usług finansowych, bankowych i ubezpieczeń, **38** usługi z zakresu przesyłania dyspozycji i informacji bankowych i finansowych dotyczących rachunków za pomocą serwisów telekomunikacyjnych i przez konsultantów.

(111) **207698** (220) 2006 12 08 (210) 318843
 (151) 2008 07 07 (441) 2007 03 19
 (732) Inter Projekt Spółka z o.o., Gliwice, PL.
 (540)



Kolor znaku: czerwony, ciemnoniebieski
 (531) 27.5.1, 29.1.1, 29.1.4

(510), (511) **35** usługi w zakresie prowadzenia hurtowni, sklepów detalicznych oraz za pośrednictwem systemu tele-zakupów, przy wykorzystaniu komunikacji komputerowej, sieci komputerowej i telewizji interaktywnej, sklepu on-line, z towarami: podzespoły i akcesoria komputerowe, aparatura do przetwarzania informacji, urządzenia, materiały i akcesoria do konstrukcji teleinformatycznych sieci bezprzewodowych, systemy operacyjne urządzeń do zarządzania ruchem informacji w sieciach teleinformatycznych-routerów, elementy i akcesoria do konstrukcji routerów, urządzenia do konstrukcji informatycznych sieci o zasięgu lokalnym, sieci miejskich i sieci rozległych, urządzenia telekomunikacji IP, w tym urządzenia do transmisji głosu i obrazu w sieciach komputerowych, modemy, monitory komputerowe, płytki krzemowe półprzewodnikowe do obwodów scalonych, płytki półprzewodnikowe-chipy, półprzewodniki, centralne jednostki przetwarzania, w tym procesory, przekaźniki sygnałów elektronicznych, moduły ładowalne, w tym publikacje elektroniczne, maszyny i urządzenia biurowe, elektroniczne maszyny i urządzenia dla przemysłu i handlu, w tym kasy fiskalne, maszyny księgujące, maszyny liczące, maszyny faksymilowe, maszyny sumujące, aparaty radiowe, aparatura do radiokomunikacji przenośna, aparatura radiotelefoniczna, aparatura radiotelegraficzna, maszty radiotelegraficzne, przewody telegraficzne, przewody telefoniczne, przenośne telefony, nadajniki telekomunikacyjne, zespoły nadawcze telekomunikacyjne, maszty do łączności radiowej, odbiorniki radiowe, anteny i maszty antenowe do telefonii bezprzewodowej, słuchawki telefoniczne, telefony tubowe, telegrafy, telekopiarki, karty inteligentne, w tym karty z obwodami zintegrowanymi, złącza elektryczne, tuleje złączowe do kabli elektrycznych, złącza dopasowujące elektryczne, **37** usługi instalowania, konserwacji i naprawy sprzętu komputerowego, nadzór budowlany, usługi w zakresie budowy i konserwacji obiektów liniowych przesyłowych: rurociągów, linii elektroenergetycznych, elektrotrakcyjnych i telekomunikacyjnych, usługi instalowania, konserwacji i naprawy maszyn i urządzeń biurowych, księgujących i liczących, **38** usługi telekomunikacyjne, usługi telegraficzne oraz usługi obejmujące: łączność poprzez terminale komputerowe, przesyłanie informacji tekstowej i obrazowej za pomocą komputera, łączność radiową, łączność telefoniczną, łącz-

ność telegraficzną, ogłoszenia elektroniczne, pocztę elektroniczną, połączenia i trasy połączeń (usługi) dla telekomunikacji, połączenie ze światową siecią komputerową za pośrednictwem telekomunikacji, przesyłanie informacji, przekaz satelitarny, przesyłanie telekopii, nadawanie i przesyłanie telegramów, telefonię komórkową, przydzielanie dostępu do światowej sieci komputerowej, radiofonie, usługi teleksowe, telewizję kablową, wypożyczanie modemów, wypożyczanie telefonów, wypożyczanie urządzeń do przesyłania informacji, wypożyczanie urządzeń telekomunikacyjnych, zlecenia przywoławcze radiowe, telefoniczne lub za pomocą innych środków łączności elektronicznej, **42** usługi obejmujące: instalacje oprogramowania komputerowego, powielanie oprogramowania komputerowego, projektowanie oprogramowania komputerowego i projektowanie systemów komputerowych w dziedzinie łączności bezprzewodowej, wypożyczanie oprogramowania komputerowego, konserwacja oprogramowania komputerowego, analizy systemów komputerowych, odzyskiwanie danych komputerowych, tworzenie i utrzymywanie stron internetowych dla osób trzecich, konwersja danych lub dokumentów na formę elektroniczną, konwersja danych przez programy komputerowe, wypożyczanie komputerów, usługi związane z projektowaniem budynków, doradztwo budowlane, analizy i badania techniczne w dziedzinie łączności bezprzewodowej.

(111) **207699** (220) 2007 01 08 (210) 319911
 (151) 2008 07 07 (441) 2007 04 16
 (732) HOUSE Spółka z o.o., Zielona Góra, PL.
 (540) see you

(510), (511) **14** biżuteria i bibeloty, metale szlachetne i ich stopy, wyroby z metali szlachetnych lub pokrywane nimi, nie ujęte w innych klasach, wyroby jubilerskie, kamienie szlachetne, przyrządy zegarmistrzowskie i chronometryczne, **18** wyroby ze skóry, skóra i imitacje skóry, wyroby z tych materiałów, nie ujęte w innych klasach, skóry zwierzęce, skóry surowe, walizy i torby podróżne, parasolki, parasole (duże) i laski, bicze, uprząże i wyroby rymarskie, **28** gry i zabawki, artykuły sportowe i gimnastyczne nie ujęte w innych klasach, ozdoby choinkowe.

(111) **207700** (220) 2007 01 15 (210) 320178
 (151) 2008 04 25 (441) 2007 04 30
 (732) „COTTON-WORD” Spółka z o.o., Wrocław, PL.
 (540)



Kolor znaku: biały, fioletowy
 (531) 1.1.1, 27.5.1, 29.1.12

(510), (511) **09** okulary przeciwsłoneczne, okulary ochronne, etui na okulary, łańcuszki i sznurki do okularów, **18** wyroby ze skóry nie ujęte w innych klasach, torby, torby podróżne, turystyczne i plażowe, torby na ubranie, torby na kółkach, torby na zakupy, torby podręczne, walizki, torebki, torebki damskie, aktówki, teczki, portfele, portmonetki, sakiewki, etui na klucze, tornistry, plecaki, plecaki szkolne i turystyczne, parasolki, parasole przeciwsłoneczne, pasy, paski i rzemyki skórzane, **20** breloczki plastikowe, **25** odzież, w tym w szczególności: odzież dziecięca, młodzieżowa, damska i męska, koszule, koszulki, T-shirty, spodnie, getry, legginsy, dresy, szorty, spódnice, sukienki, bluzki, bluzy, golfy, swetry, bezrękawniki, kurtki, kurtki z kapturem, kombinezony, płaszcze, futra, garnitury, kamizelki, marynarki, żakiety, fartuchy, skarpety, podkolanówki, rajtuzy, rajstopy, pończochy, szelki, mufki, kofnierzyki, krawaty, szale, szaliki, chusty, bandany na szyję, rękawiczki, bielizna, biustonosze, staniki, halki, podkoszulki, gorsety, majtki, slipy, kalesony, piżamy, szlafroki, kostiumy kąpielowe, kąpielówki, nakrycia głowy, czapki, czapki z daszkiem, kapelusze, bereety, apaszki, opaski, chustki na głowę, czepki kąpielowe, obuwie, pantofle domowe, obcasy i paski do butów, napiętki i wkładki do butów.

(111) **207701** (220) 2001 11 08 (210) 242619
 (151) 2008 07 03 (441) 2002 05 20

(732) Hotel Warszawianka Centrum Kongresowe Spółka z o.o.,
Jachranka, PL.
(540)



Kolor znaku: zielony, czerwony

(531) 5.13, 27.5, 29.1

(510), (511) **41** usługi organizacji kongresów, konferencji i seminariów połączone z zakwaterowaniem uczestników, wystaw artystycznych dla gości hotelowych, usługi dla gości hotelowych w zakresie wypoczynku, rekreacji i rozrywki, **43** usługi hotelarskie i prowadzenia domów wypoczynkowych, usługi gastronomiczne dla gości hotelowych, **44** usługi dla gości hotelowych w zakresie usług medycznych i pielęgnacji urody.

(111) **207702** (220) 2003 08 06 (210) 268286
(151) 2008 07 07 (441) 2004 02 09
(732) SYMBIO POLSKA Spółka Akcyjna, Warszawa, PL.
(540)



Kolor znaku: zielony, niebieski, żółty, pomarańczowy

(531) 1.3.2, 1.5.1, 9.1.10, 27.5.1, 29.1.14

(510), (511) **01** białko roślinne i zwierzęce jako surowiec, **02** barwniki do żywności, **03** aromaty stosowane do olejków aromatycznych, **05** cukierki do celów leczniczych, **29** białko jajek, białko spożywcze, chipsy ziemniaczane, chrupki owocowe, **30** aromaty (preparaty) do żywności inne niż oleje esencyjne, **31** pasze dla bydła, świeże buraki, warzywa, owoce, **32** esencje do produkcji napojów, soki jabłkowe, syropy do lemoniad, **35** doradztwo w zakresie prowadzenia działalności gospodarczej, **36** dzierżawa gospodarstw rolnych, **42** doradztwo w zakresie ochrony środowiska.

(111) **207703** (220) 2003 11 03 (210) 272084
(151) 2008 07 17 (441) 2004 04 19
(732) „LECH” Garmazeria Staropolska L. Zwolan, Osiedle Ignatki, PL.
(540)



Kolor znaku: czarny, czerwony, zielony

(531) 5.9.24, 25.1.15, 26.1.1, 27.5.1, 29.1.13

(510), (511) **30** ocet.

(111) **207704** (220) 2003 11 21 (210) 272903
(151) 2008 04 25 (441) 2004 04 19
(732) Konfekcjonowanie Kosmetyków Jarosław Chojnacki,
Kartuzy, PL.

(540)



(531) 27.5.1

(510), (511) **03** kosmetyki, cienie do powiek, kredki do makijażu, depilatory, mydła, dezodoranty, preparaty do golenia, wody kolońskie, wody toaletowe, kremy i mleczka kosmetyczne, toniki, lakiery do włosów, lakiery do paznokci, maseczki kosmetyczne, sztuczne paznokcie, produkty perfumeryjne, preparaty do pielęgnacji skóry i włosów, płyny po goleniu, szminki, saszetki zapachowe, szampony, tusze do rzęs, farby do włosów.

(111) **207705** (220) 2004 03 25 (210) 278305
(151) 2008 07 16 (441) 2004 06 28
(732) NSE Products Inc., Provo, US.

(540) Colostrum MFT

(510), (511) **05** produkty farmaceutyczne oraz substancje dietetyczne do celów leczniczych zawierające przetworzone mleko, **29** przetwory mleczne.

(111) **207706** (220) 2004 05 28 (210) 281323
(151) 2008 06 12 (441) 2004 09 06
(732) Telewizja Polska Spółka Akcyjna, Warszawa, PL.
(540)



Kolor znaku: czerwony, biały

(531) 26.4.2, 27.5.1, 29.1.1

(510), (511) **09** magnetyczne nośniki danych, płyty, dyski z nagraniami, automaty sprzedające przezwrzucenie monety, sprzęt przetwarzający dane i komputery, programy komputerowe, telewizyjne, audyjo, filmy i reportaże utrwalane w formie multimedialnej, gry telewizyjne i komputerowe, **16** wydawnictwa, czasopisma, książki, albumy, broszury, periodyki i publikacje periodyczne, fotografie, materiały piśmienne, kleje do materiałów piśmiennych lub docelów domowych, materiały szkoleniowe i instruktażowe, **28** gry i zabawki, artykuły sportowe i gimnastyczne nie ujęte w innych klasach, ozdoby choinkowe, karty do gry, **35** usługi reklamowe i produkcja reklam telewizyjnych, radiowych i kinowych i poprzez sieć komputerową i internet, usługi w zakresie marketingu i public relations, usługi w zakresie transkrypcji i systematyzowania wiadomości tekstowych i cyfrowych, organizacja wystaw handlowych i reklamowych, usługi małej poligrafii, dystrybucja materiałów reklamowych, zgrupowanie na rzecz osób trzecich różnych towarów pozwalające nabywcy wygodnie je oglądać w sklepie wielobranżowym i w hurtowni, **38** przekazywanie fonii i/lub wizji także w systemie cyfrowym poprzez sieć telewizyjną, satelitarną i internet, rozpowszechnianie programów, reportaży i konkursów telewizyjnych lub radiowych, teleturniej, zbieranie i przekazywanie wiadomości poprzez sieć komunikacyjną, w tym sieć telewizyjną, satelitarną i internet, usługi w zakresie organizowania systemów transmisyjnych, **41** organizowanie, montaż i produkcja programów i imprez artystycznych, estradowych, sportowych, rekreacyjnych, usługi w zakresie organizowania nauki i szkoleń w dziedzinie multimedialnej, organizowanie konkursów edukacyjnych i/lub rozrywkowych, organizowanie imprez o charakterze edukacyjnym i kulturalnym, usługi wynajmu dekoracji, kostiumów i rekwizytów, oraz pomieszczeń do celów rozrywkowych i studiów nagrań, oraz sprzętu radiowego, telewizyjnego, kinematograficznego i nagrań, produkcja filmów, realizacja spektakli, **42** opracowywanie i wdrażanie programów komputerowych, wykonywanie opinii i badań w dziedzinie multimedialnej, prognozy pogody, usługi w zakresie administrowania prawami własności intelektualnej, usługi

w zakresie licencjonowania własności intelektualnej, pośrednictwa w obrocie prawami własności intelektualnej.

(111) **207707** (220) 2004 06 22 (210) 282242
 (151) 2008 04 24 (441) 2004 10 04
 (732) „ID DESIGN” Piotr Maciejewski, Wrocław, PL.
 (540)



(531) 26.13.25, 27.5.1
 (510), (511) **16** afisze, albumy na zdjęcia, albumy na nalepki, almanachy, bloki rysunkowe i techniczne, broszury, druki, etui na CD z papieru, tektury i folii, etui na dokumenty z papieru, tektury i folii, folie z tworzyw sztucznych do pakowania, historyjki obrazkowe lub inne dzieła artystyczne do reprodukcji, kalendarze, kalkomanie, kartki kartotekowe, karty dla kolekcjonerów, karty wizytowe, książki, kubki do przyborów szkolnych i biurowych, nalepki i albumy na nalepki, okładki na dokumenty, opakowania na butelki i na prezenty, organizery, papeterie, papierowa bielizna stołowa, papier toaletowy, plakaty, piórniki, podkładki z papieru i z kartonu na blat, podkładki pod talerze i szklanki z kartonu i tektury, papier do pakowania, ramki do zdjęć, ręczniki papierowe, szkolne i biurowe przybory piśmienne, szkolne i biurowe materiały papiernicze, segregatory, tablice ogłoszeniowe, teczki szkolne i biurowe z papieru kartonu i tektury, tuby tekturowe na projekty, **21** butelki, doniczki, filiżanki, kubki, kufle, miski, osłony na doniczki nie z papieru, otwieracze do butelek, serwisy do kawy, serwisy obiadowe, szklanki, tace do użytku domowego nie z metali szlachetnych oraz papierowe, talerze.

(111) **207708** (220) 2004 07 06 (210) 282839
 (151) 2008 06 13 (441) 2004 10 18
 (732) Zeelandia Sp. z o.o., Tarnowo Podgórne, PL.
 (540) delice krem
 (510), (511) **30** deserowy krem budyniowy w proszku do wypełnień ciast.

(111) **207709** (220) 2004 10 05 (210) 286173
 (151) 2008 06 20 (441) 2005 01 10
 (732) Biuro Handlu Zagranicznego „BIMIZ” Michał Zajdowski, Warszawa, PL.
 (540)



Kolor znaku: niebieski, zielony, biały, jasnozielony
 (531) 5.3.11, 26.11.1, 27.5.1, 29.1.14
 (510), (511) **29** mrożone owoce i warzywa, mrożone mieszanki owocowe i warzywne, przetwory z owoców i warzyw, mrożonki spożywcze-dania gotowe, mrożone dania gotowe na bazie mięsa, ryb, produktów mącznych, grzybów, owoców, warzyw lub kilku wymienionych surowców, **30** potrawy na bazie mąki w tym mrożone dania gotowe z dodatkiem wyrobów mącznych, przyprawy, **31** świeże owoce i warzywa, **39** magazynowanie, dystrybucja, składowanie i pakowanie produktów.

(111) **207710** (220) 2004 12 02 (210) 288360
 (151) 2008 04 24 (441) 2005 03 07
 (732) BAKOMA Spółka Akcyjna, Warszawa, PL.
 (540) NEO
 (510), (511) **29** produkty, półprodukty i napoje mleczne, lub z przewagą mleka, mleko, śmietana, bita śmietana, jogurty, kefiry, sery, twarogi, sery rozdrobnione, produkty serowarskie, napoje mleczne z dodatkiem czekolady, desery mleczne lub na bazie mleka, jogur-

towe, mleczno-owocowe, z dodatkiem kawy, czekolady, kakao, owoców, muesli, zbóż, kremy spożywcze na bazie mleka i/lub nabiału, suszone produkty mleczne.

(111) **207711** (220) 2004 12 17 (210) 289015
 (151) 2008 06 20 (441) 2005 05 30
 (732) Société des Produits Nestlé S.A., Vevey, CH.
 (540) DLA BAAARDZO SPRAGNIONYCH

(510), (511) **29** warzywa i ziemniaki (konserwowane, suszone i gotowane), owoce (konserwowane, suszone i gotowane), grzyby (konserwowane, suszone i gotowane), mięso, drób, dziczyzna, ryby i owoce morza, wszystkie te produkty także w formie ekstraktów, zup, galaret, past, konserw, gotowych do spożycia posiłków, mrożone lub odwodnione, dżemy, jaja, mleko, śmietana, masło, sery i inne preparaty spożywcze na bazie mleka, substytuty mleka, napoje na bazie mleka, desery na bazie mleka i na bazie śmietany, jogurty, mleczko sojowe (substytut mleka), preparaty na bazie soi, jadalne oleje i tłuszcze, preparaty proteinowe do żywności, zabielaacze inne niż mleczne, kiełbasy, wyroby wędliniarskie, masło orzechowe, zupy, koncentraty zup, rosół, bulion w kostkach, bulion, zupy czyste, **30** kawa, ekstrakty kawy, preparaty i napoje na bazie kawy, kawa mrożona, substytuty kawy, ekstrakty substytutów kawy, preparaty i napoje na bazie substytutów kawy, cykorii, herbaty, ekstrakty herbaty, preparaty i napoje na bazie herbaty, herbata mrożona, preparaty na bazie słodu, kakao i preparaty oraz napoje na bazie kakao, czekolada, produkty czekoladowe, preparaty i napoje na bazie czekolady, wyroby cukiernicze, słodczyce, cukierki, cukier, guma do żucia, słodziki naturalne, wyroby piekarnicze, chleb, drożdże, ciasta, herbatniki, ciastka, ciasteczka, wafle, toffi, puddingi, lody, lody wodne, sorbety, mrożone słodczyce, mrożone ciasta, lody miękkie, mrożone desery, mrożone jogurty, środki wiążące do robienia lodów i/lub lodów wodnych i/lub sorbetów i/lub mrożonych słodczych i/lub mrożonych ciast i/lub lodów miękkich i/lub mrożonych deserów i/lub mrożonych jogurtów, miód i substytuty miodu, płatki zbożowe śniadaniowe, muesli, płatki kukurydziane, batony zbożowe, gotowe do spożycia zboża, preparaty zbożowe, ryż, makarony, kluski, żywność na bazie ryżu, mąki lub zbóż, także w postaci gotowych do spożycia dań, pizza, kanapki, mieszanki past jadalnych i ciasta przygotowanego do pieczenia, sosy, sos sojowy, ketchup, aromatyzujące i smakowe produkty spożywcze, jadalne przyprawy korzenne, przyprawy, dressingi do sałatek, majonezy, musztarda, ocet, **32** piwo, woda niegazowana, woda musująca i woda gazowana, woda uzdatniona, woda źródłana, woda mineralna, woda smakowa, napoje o smaku owocowym i napoje na bazie owoców, soki owocowe i soki warzywne, nektary, lemoniady, napoje gazowane i inne napoje bezalkoholowe, syropy, ekstrakty i esencje oraz inne preparaty do przygotowywania napojów bezalkoholowych (z wyjątkiem olejków eterycznych), napoje ze sfermentowanego mleka, napoje na bazie soi, napoje na bazie słodu, napoje izotoniczne.

(111) **207712** (220) 2004 12 22 (210) 289162
 (151) 2008 05 16 (441) 2005 04 04
 (732) Firma „TABU” s.c. Teresa Bulak, Krzysztof Bołtrusko, Białystok, PL.
 (540)

BRESARD

(531) 27.5.1
 (510), (511) **18** wyroby ze skóry i imitacji skóry, **25** odzież, apaszki, bielizna, fułary, fantazyjki, kamizelki, krawaty, koszule, szelki, muszники, muchy męskie, nakrycia głowy, obuwie, plastrony, pasy smokingowe.

(111) **207713** (220) 2005 02 08 (210) 290876
 (151) 2008 05 06 (441) 2005 05 16
 (732) „WARKOM” Spółka z o.o., Poznań, PL.
 (540) Kuchnia Polki

(510), (511) **29** dania gotowe na bazie mięsa, warzyw, drobiu, podrobów, ryb, a w szczególności: kotlety, zrazy, szaszłyki, gołąbki, filety, mięso pieczone, mięsa grillowe, mięsa faszerowane, drób pieczony i grillowy, drób faszerowany, bigos, fasolka po bretońsku, warzywa zasmażane, sałatki warzywne, surówki, dania z ziemniaków, wyroby garmażeryjne, mięso cielęce, wieprzowe, wołowe, mięso mielone,

wyroby wędliniarskie, wyroby podrobowe, drób, warzywa gotowane, suszone i konserwowe, warzywa mrożone, owoce gotowane, suszone, konserwowane, mrożone, przeciery owocowe, sałatki owocowe, ryby, żywność produkowana z ryb, mleko i produkty mleczne, oleje i tłuszcze jadalne, smalec, masła smakowe, zupy, **30** dania gotowe na bazie ryżu, mąki i produktów zbożowych, makaronu, a w szczególności: pierogi, pierożki, paszteciki, kluski, łazanki, ryż z dodatkami, spaghetti, naleśniki, pizze, sosy (przyprawy), sosy sałatkowe, sosy do mięs, musztardy, makarony, mąka i produkty zbożowe, mięsa w cieście, przyprawy, kawa i napoje na bazie kawy, czekolada i napoje na bazie czekolady, herbata i napoje na bazie herbaty, płatki zbożowe, wyroby cukiernicze i piekarnicze, słodycze, lody, cukier, miód, **31** świeże owoce i warzywa, grzyby świeże, **43** usługi gastronomiczne, usługi świadczące przez firmy cateringowe w zakresie przygotowania dań na zamówienie wraz z dostawą.

(111) **207714** (220) 2005 04 28 (210) 294376
 (151) 2008 05 29 (441) 2005 08 08
 (732) Telewizja Polska S.A., Warszawa, PL.
 (540)



(531) 24.9.3, 27.5.1
 (510), (511) **09** nośniki do rejestracji dźwięku i danych, płyty, dyski z nagraniami, automaty sprzedające przez wrzucenie monety, sprzęt przetwarzający dane i komputery, audiowizualne urządzenia do nauki, urządzenia do transmisji multimedialnych, karty magnetyczne, pióra elektroniczne, suflery telewizyjne, programy telewizyjne, audycje, filmy i reportaże utrwalane w formie multimedialnej, gry telewizyjne i komputerowe, **28** gry i zabawki, artykuły sportowe i gimnastyczne nie ujęte w innych klasach, ozdoby choinkowe, karty do gry, **35** usługi reklamowe i produkcja reklam w systemie multimedialnym, usługi marketingu i public relations, organizacja wystaw handlowych i reklamowych, dystrybucja materiałów i towarów reklamowych, zgrupowanie na rzecz osób trzecich różnych towarów pozwalające nabywcy wygodnie je oglądać w sklepie wielobranżowym i w hurtowni, **38** przekazywanie fonii i/lub wizji także w systemie cyfrowym poprzez sieci komunikacyjne, w tym sieć telewizyjną, satelitarną i internet, rozpowszechnianie programów, reportaży i konkursów telewizyjnych lub radiowych, teleturynie, zbieranie i przekazywanie wiadomości poprzez sieci komunikacyjne, w tym sieć telewizyjną, satelitarną i internet, usługi teletekstowe i audiotekstowe, usługi organizowania systemów transmisyjnych, **41** organizowanie, montaż i produkcja programów i imprez artystycznych, estradowych, sportowych, rekreacyjnych; usługi organizowania nauki i szkoleń w dziedzinie multimedialnej; organizowanie konkursów multimedialnych, organizowanie imprez o charakterze edukacyjnym i kulturalnym; usługi wynajmu nagrań i studiów nagrań, produkcja filmów, realizacja spektakli, **42** usługi administrowania prawami własności intelektualnej, udzielania licencji z praw własności intelektualnej, pośrednictwa w obrocie prawami własności intelektualnej.

(111) **207715** (220) 2005 09 23 (210) 300367
 (151) 2008 04 24 (441) 2005 12 27
 (732) JERONIMO MARTINS DYSTRYBUCJA Spółka Akcyjna, Kostrzyn, PL.
 (540)



Kolor znaku: biały, szary, niebieski
 (531) 26.11.1, 27.5.1, 29.1.13
 (510), (511) **03** płyny do higieny intymnej.

(111) **207716** (220) 2005 12 07 (210) 303245
 (151) 2008 06 13 (441) 2006 03 20
 (732) PONAR WADOWICE Spółka Akcyjna, Wadowice, PL.
 (540)



Kolor znaku: czarny, niebieski
 (531) 25.7.25, 26.1.1, 26.1.2, 27.5.1, 29.1.4, 29.1.8
 (510), (511) **07** pompy jako maszyny, filtry do cieczy i gazów, reduktory ciśnienia, rozdzielacze odcinające, rozdzielacze suwakowe, zawory ciśnieniowe, zawory sterujące przepływem mediów płynnych i gazowych, dławnice, przełączniki ciśnienia, cylindry i tłoki, akumulatory hydrauliczne, membrany do pomp, separatory mediów gaz/płyn, **09** człony i elementy sterujące do układów hydraulicznych i pneumatycznych, **37** usługi w zakresie naprawy, regeneracji, diagnostyki, montażu i uruchamiania przemysłowych układów oraz instalacji hydraulicznych i pneumatycznych, usługi w zakresie kompletacji dostaw kompletnych instalacji hydrauliki i pneumatyki dla obiektów przemysłowych, **42** doradztwo specjalistyczne w sprawach hydraulicznego i pneumatycznego sterowania procesami przemysłowymi, usługi w zakresie prac badawczo-rozwojowych dla potrzeb modernizacji procesów i obiektów sterowanych hydraulicznie i pneumatycznie, ekspertyzy inżynierskie w powyższym zakresie, opracowywanie projektów technicznych w zakresie procesów i instalacji hydraulicznych i pneumatycznych.

(111) **207717** (220) 2005 12 07 (210) 303246
 (151) 2008 06 13 (441) 2006 03 20
 (732) PONAR WADOWICE Spółka Akcyjna, Wadowice, PL.
 (540)



Kolor znaku: niebieski, czarny
 (531) 25.7.25, 26.1.1, 26.1.2, 27.5.1, 29.1.4, 29.1.8
 (510), (511) **07** pompy jako maszyny, filtry do cieczy i gazów, reduktory ciśnienia, rozdzielacze odcinające, rozdzielacze suwakowe, zawory ciśnieniowe, zawory sterujące przepływem mediów płynnych i gazowych, dławnice, przełączniki ciśnienia, cylindry i tłoki, akumulatory hydrauliczne, membrany do pomp, separatory mediów gaz/płyn, **09** człony i elementy sterujące do układów hydraulicznych i pneumatycznych, **37** usługi w zakresie naprawy, regeneracji, diagnostyki, montażu i uruchamiania przemysłowych układów oraz instalacji hydraulicznych i pneumatycznych, usługi w zakresie kompletacji dostaw kompletnych instalacji hydrauliki i pneumatyki dla obiektów przemysłowych, **42** doradztwo specjalistyczne w sprawach hydraulicznego i pneumatycznego sterowania procesami przemysłowymi, usługi w zakresie prac badawczo-rozwojowych dla potrzeb modernizacji procesów i obiektów sterowanych hydraulicznie i pneumatycznie, ekspertyzy inżynierskie w powyższym zakresie, opracowywanie projektów technicznych w zakresie procesów i instalacji hydraulicznych i pneumatycznych.

(111) **207718** (220) 2006 01 17 (210) 304954
 (151) 2008 06 11 (441) 2006 05 02
 (732) „H and S” Spółka z o.o., Sopot, PL.
 (540)



Kolor znaku: zielony, biały
 (531) 5.3.6, 24.17.25, 26.5.3, 26.13.25, 27.5.1, 29.1.12
 (510), (511) **09** urządzenia do nagrywania, transmisji, odtwarzania dźwięku i obrazu, komputery, zestawy komputerowe, urządzenia do przetwarzania informacji, internetowe serwery, urządzenia i terminale www, urządzenia liczące, osprzęt, części zapasowe, materiały eksploatacyjne i programy do tych urządzeń, oprogramowanie do tworzenia portali www, nośniki danych, dyski, taśmy i karty magnetyczne, oprogramowanie do cyfrowego szyfrowania, identyfikacji

i certyfikacji, oprogramowanie umożliwiające bezpieczną transmisję danych przez sieci, internet i www, **35** usługi prowadzone na rzecz osób trzecich z zakresu organizowania i zarządzania działalnością gospodarczą, usługi z zakresu informacji (kompilacja, sortowanie, systematyzacja informacji, reprodukcja zapisanych nośników informacji), badania rynku, **41** usługi edukacyjne, organizowanie kursów i szkoleń z zakresu obsługi komputerów i korzystanie z baz informacyjnych, internetowych i www, usługi publikacji tekstów, w tym publikacji elektronicznej, obsługa publikacji elektronicznych, wypożyczanie urządzeń i sprzętu elektronicznego do przetwarzania informacji, **42** usługi opracowania oprogramowania komputerowego, instalacji i wdrażania tego oprogramowania, usługi przetwarzania danych i tworzenia informatycznej bazy danych, witryn internetowych i innych źródeł dostępnych poprzez globalną sieć komputerową, dostarczanie narzędziowych programów wyszukujących do uzyskania informacji i danych w globalnej sieci komputerowej, projektowanie i wdrażanie dla osób trzecich witryn internetowych oraz utrzymywanie tych witryn dla osób trzecich w globalnej sieci komputerowej.

(111) **207719** (220) 2006 03 20 (210) 307901
 (151) 2008 06 23 (441) 2006 06 26
 (732) Firma Handlowa „J.FENZI” Piotr Lewocki, Kraków, PL.
 (540)



Kolor znaku: bordowy jego odcienie, srebrny, czarny
 (531) 25.1.1, 25.1.15, 26.4.2, 26.4.7, 27.5.1, 29.1.13
 (510), (511) **03** wody kolońskie, wody toaletowe.

(111) **207720** (220) 2006 03 31 (210) 308505
 (151) 2008 04 25 (441) 2006 07 10
 (732) JERONIMO MARTINS DYSTRYBUCJA S.A., Kostrzyn, PL.
 (540)

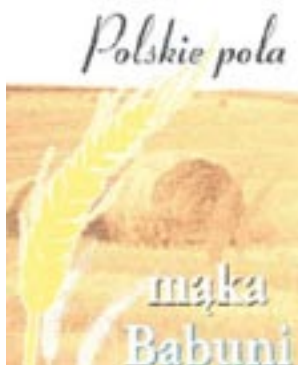

Kolor znaku: żółty, biały, czarny
 (531) 5.7.3, 6.19.1, 27.5.1, 29.1.13
 (510), (511) **30** mąka.

(111) **207721** (220) 2002 10 15 (210) 256307
 (151) 2008 06 26 (441) 2003 04 22
 (732) Jan Walica, Třinec, CZ.
 (540)

WINNER
 GROUP

(531) 27.5
 (510), (511) **09** wyposażenie specjalne dla telefonów komórkowych, przede wszystkim anteny, baterie, osłony, futerały do telefonów komórkowych, wyposażenie głośno mówiące, **18** skóra i imitacje skóry, produkty z tych materiałów nie ujęte w innych klasach, przede wszystkim walizki, torby, torebki, plecaki, aktówki, portfele, breloczki do kluczy, futerały, pasy, rzemienie, rzemyczki, paski, uprząż i wszelkie produkty rymarskie, **25** ubrania i odzież wszelkiego rodzaju, przede wszystkim bielizna męska, damska i dla dzieci, odzież i ubranie wizytowe, sportowe, sezonowe i robocze, czapki, szaliki, chustki, krawaty, **39** dystrybucja telefonów komórkowych i ich osprzętu.

(111) **207722** (220) 2002 12 04 (210) 258374
 (151) 2008 04 25 (441) 2003 06 16
 (732) PRIME FOOD Spółka z o.o., Przechlewo, PL.
 (540)

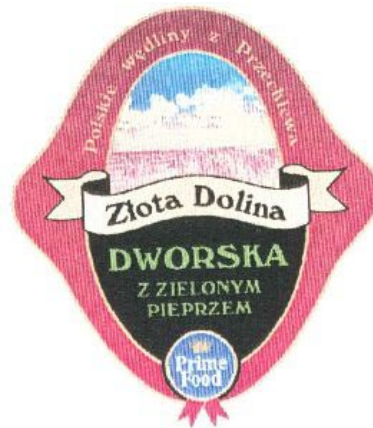

Kolor znaku: czarny, zielony, żółty, biały, złoty, jasnobrązowy, niebieski, brązowy
 (531) 6.19, 25.1, 27.5, 29.1
 (510), (511) **29** mięso, wyroby i przetwory mięsne, wędliny.

(111) **207723** (220) 2003 07 16 (210) 267468
 (151) 2008 07 07 (441) 2004 01 26
 (732) Cedat Sp. z o.o., Gdańsk, PL.
 (540)

CEKOL

Kolor znaku: czerwony
 (531) 27.5.1, 29.1.1
 (510), (511) **01** kleje dla celów przemysłowych, **02** farby, pokosty, lakiery, środki antykorozyjne, **03** środki do wybielania, czyszczenia, polerowania, preparaty do odtłuszczania, ścierania, **16** materiały klejące do papieru i do użytku domowego, **17** materiały do uszczelniania i izolowania, **19** materiały budowlane niemetalowe, materiały do budowy dróg, **35** usługi reklamowe, badanie rynku i opinii publicznej, **37** naprawa artykułów użytku osobistego i domowego, **39** przewóz towarów i osób środkami transportu lądowego, **40** usługi wywoływania fotograficznych filmów, fotochemigrafii.

(111) **207724** (220) 2004 04 01 (210) 273965
 (151) 2008 05 15 (441) 2004 04 19
 (732) Rafał Kunkowski, Warszawa, PL.

(540) LARY I PENATY

(510), (511) **35** informacja i doradztwo handlowe, przetargi na prace remontowo-budowlane i inwestycyjne, zawieranie umów, **36** usługi obrotu nieruchomości, agencji nieruchomościowych, informacja i doradztwo finansowe, inwestowania i nieruchomości, wycena nieruchomości, inwestycji i nieruchomości, rozliczenia finansowe inwestycji, **37** budowa nieruchomości, wypożyczanie sprzętu budowlanego, nadzór inwestorski, budowlany, wykonawstwo zastępcze i na zlecenie, informacja budowlana i o naprawach, usługi remontowo-budowlane, pośrednictwo w zakresie budownictwa, **42** usługi architektoniczne, projektowania budynków, konstrukcji, terenów zielonych, informacja i doradztwo budowlane.

(111) **207725** (220) 2004 02 13 (210) 276339(151) 2008 05 15 (441) 2004 05 17
(732) Savchuk Sergiy Romanovich, Charków, UA.

(540) FLORIA

(510), (511) **32** piwo, wody mineralne i wody gazowane oraz inne napoje bezalkoholowe, napoje owocowe i soki owocowe, syropy i inne preparaty do przygotowywania napojów.

(111) **207726** (220) 2004 10 15 (210) 286613(151) 2008 04 24 (441) 2005 01 24
(732) „ZAS-POL” Spółka z o.o., Warszawa, PL.

(540)



Kolor znaku: żółty, pomarańczowy, czerwony, zielony i odcienie, seledynowy, biały, brązowy

(531) 1.1.1, 5.7.21, 11.3.1, 24.9.2, 25.1.15, 27.5.1, 29.1.15

(510), (511) **30** herbata, herbaty zielone, herbaty aromatyzowane, herbaty owocowe.(111) **207727** (220) 2004 10 15 (210) 286614(151) 2008 04 24 (441) 2005 01 24
(732) ZAS-POL Spółka z o.o., Warszawa, PL.

(540)



Kolor znaku: pomarańczowy, żółty, biały, zielony i odcienie, czerwony, brązowy

(531) 1.1.1, 5.7.12, 11.3.1, 24.9.2, 25.1.15, 27.5.1, 29.1.15

(510), (511) **30** herbata, herbaty czarne, herbaty aromatyzowane, herbaty owocowe.(111) **207728** (220) 2004 10 15 (210) 286615(151) 2008 04 24 (441) 2005 01 24
(732) ZAS-POL Spółka z o.o., Warszawa, PL.

(540)



Kolor znaku: żółty, seledynowy, zielony, czarny, biały, beżowy

(531) 25.12.3, 26.4.1, 26.4.2, 27.5.1, 28.3.1, 29.1.15

(510), (511) **30** herbata, herbaty zielone, herbaty aromatyzowane.(111) **207729** (220) 2004 11 30 (210) 288257

(151) 2008 07 03 (441) 2005 03 07

(732) BONGRAIN S.A., Viroflay, FR.

(540) LEKKA PRZYJEMNOŚĆ

(510), (511) **29** mięso, ryby, drób i dziczyzna, ekstrakty mięsne, konserwowane, suszone i gotowane owoce i warzywa, galaretki, dżemy, kompoty, jaja, mleko i produkty mleczne, jadalne oleje i tłuszcze, sery, masło.

(111) **207730** (220) 2005 01 21 (210) 290185

(151) 2008 04 16 (441) 2005 05 02

(732) MF COSMETICS Spółka z o.o., Cieszyn, PL.

(540)

avanti

(531) 27.5.1

(510), (511) **03** preparaty do czyszczenia, mydła dezynfekujące, mydła dezodorujące, środki do czyszczenia i pielęgnacji samochodów, toaletowe środki sanitarne, płyny do mycia naczyń, płyny i proszki do prania, proszki do szorowania, płyny do płukania, wybielacze i odplamiacze do tkanin, preparaty do czyszczenia rur, preparaty od-tłuszczające inne niż do procesów przemysłowych, środki nabłyszczające, pasty i płyny do podłóg, **05** dezodoranty inne niż do użytku osobistego, środki do odświeżania powietrza.

(111) **207731** (220) 2005 04 22 (210) 294105

(151) 2008 07 10 (441) 2005 07 25

(732) Firma Cukiernicza „Solidarność”-Rok założenia 1952

Spółka z ograniczoną odpowiedzialnością, Lublin, PL.

(540)



Kolor znaku: czerwony, żółty, beżowy

(531) 1.15.15, 1.15.24, 25.5.1, 29.1.13

(510), (511) **30** słodczyce, wyroby czekoladowe, czekolada, cukierki, toffi.(111) **207732** (220) 2005 07 29 (210) 298425

(151) 2008 04 18 (441) 2005 10 31

(732) TARGET GROUP Spółka z o.o., Warszawa, PL.

(540) TARGET MŁODZIEŻ

(510), (511) **09** nośniki danych i informacji: taśmy, kasety, płyty kompaktowe, dyski optyczne, dyskietki komputerowe itp. z zapisem informacji o wynikach badań rynku prowadzonych według dowolnie ustalonych kryteriów, przedstawionych w dowolnym układzie,

ewentualnie wraz z narzędziami do dokonywania własnych selekcji przez użytkownika, **16** publikacje, książki, wydawnictwa periodyczne, aperiodyczne i akcydensowe, broszury, ulotki, plakaty, drukowane wkładki i arkusze prezentujące informacje o wynikach badań rynku prowadzonych według dowolnie ustalonych kryteriów, przedstawionych w dowolnym układzie, ewentualnie wraz z narzędziami do dokonywania własnych selekcji przez użytkownika, **35** badania rynku, przetwarzanie danych, tworzenie komputerowych baz danych, zarządzanie, prowadzenie komputerowych baz danych-także w systemie on-line, zwłaszcza w zakresie wyników badań rynku prowadzonych według dowolnie ustalonych kryteriów, w szczególności dotyczących preferencji konsumenckich, przedstawionych w dowolnym układzie ewentualnie wraz z narzędziami do dokonywania własnych selekcji przez użytkownika, **42** udostępnienie komputerowych baz danych-także w systemie on-line, zwłaszcza w zakresie wyników badań rynku prowadzonych według dowolnie ustalonych kryteriów, w szczególności dotyczących preferencji konsumenckich, przedstawionych w dowolnym układzie ewentualnie wraz z narzędziami do dokonywania własnych selekcji przez użytkownika.

(111) **207733** (220) 2005 07 29 (210) 298426
 (151) 2008 04 18 (441) 2005 10 31
 (732) TARGET GROUP Spółka z o.o., Warszawa, PL.
 (540) TARGET DZIECKO

(510), (511) **09** nośniki danych i informacji: taśmy, kasety, płyty kompaktowe, dyski optyczne, dyskietki komputerowe itp. z zapisem informacji o wynikach badań rynku prowadzonych według dowolnie ustalonych kryteriów, przedstawionych w dowolnym układzie, ewentualnie wraz z narzędziami do dokonywania własnych selekcji przez użytkownika, **16** publikacje, książki, wydawnictwa periodyczne, aperiodyczne i akcydensowe, broszury, ulotki, plakaty, drukowane wkładki i arkusze prezentujące informacje o wynikach badań rynku prowadzonych według dowolnie ustalonych kryteriów, przedstawionych w dowolnym układzie, ewentualnie wraz z narzędziami do dokonywania własnych selekcji przez użytkownika, **35** badania rynku, przetwarzanie danych, tworzenie komputerowych baz danych, zarządzanie, prowadzenie komputerowych baz danych-także w systemie on-line, zwłaszcza w zakresie wyników badań rynku prowadzonych według dowolnie ustalonych kryteriów, w szczególności dotyczących preferencji konsumenckich, przedstawionych w dowolnym układzie ewentualnie wraz z narzędziami do dokonywania własnych selekcji przez użytkownika, **42** udostępnienie komputerowych baz danych-także w systemie on-line, zwłaszcza w zakresie wyników badań rynku prowadzonych według dowolnie ustalonych kryteriów, w szczególności dotyczących preferencji konsumenckich, przedstawionych w dowolnym układzie ewentualnie wraz z narzędziami do dokonywania własnych selekcji przez użytkownika.

(111) **207734** (220) 2005 09 01 (210) 299561
 (151) 2008 07 15 (441) 2005 12 12
 (732) ENGLISH 4 YOU Kursy Języków Obcych Grzegorz Trębicki, Kielce, PL.
 (540) ENGLISH 4 YOU
 (510), (511) **41** nauczanie.

(111) **207735** (220) 2005 09 21 (210) 300279
 (151) 2008 04 29 (441) 2005 12 27
 (732) PAOLA Spółka Akcyjna, Bielany Wrocławskie, PL.
 (540)



(531) 26.4.2, 26.11.12, 27.5.1, 27.7.1
 (510), (511) **32** napoje, esencje do produkcji napojów, syropy.

(111) **207736** (220) 2005 10 19 (210) 301393
 (151) 2008 06 06 (441) 2006 01 23
 (732) African Explosives Limited, Sandton, ZA.
 (540) SYNERGY
 (510), (511) **13** materiały wybuchowe emulsyjne do celów przemysłowych.

(111) **207737** (220) 2005 12 31 (210) 304345
 (151) 2008 04 10 (441) 2006 04 03
 (732) Zakład Poligraficzny „MADRUK” Marian Anielski, Zabierzów, PL.
 (540)



Kolor znaku: czerwony, czarny

(531) 2.1.23, 2.1.25, 26.11.3, 26.11.9, 27.5.1, 29.1.1, 29.1.8
 (510), (511) **16** książki, podręczniki, broszury, druki, czasopisma, periodyki, prospekty, katalogi, kalendarze, mapy, afisze, albumy, czcionki drukarskie, matryce, papier, wyroby z papieru: bielizna i naczynia stołowe, papier toaletowy, chusteczki higieniczne, drukowane dokumenty informacyjne, promocyjne, materiały dla firm, materiały reklamowe, nalepki, obwoluty, folie z tworzyw sztucznych do pakowania, folie z tworzyw sztucznych z pęcherzykami powietrza, torby do pakowania z papieru lub tworzyw sztucznych, galanteria papiernicza, **35** zgrupowanie na rzecz osób trzecich towarów pozwalających nabywcy wygodnie je oglądać i kupować w sklepie lub hurtowni z artykułami branży spożywczej i przemysłowej, usługi w zakresie reklamy, przedstawicielstwo handlowe podmiotów zagranicznych w kraju, dystrybucja artykułów reklamowych, broszur, prospektów, publikowanie tekstów reklamowych, usługi kserograficzne, **40** obróbka metali, przetwórstwo tworzyw sztucznych, drukarnie, drukowanie rysunków, introligatorstwo, druk litograficzny, offsetowy, sitowy, techniki łączone, hot-print, tampondruk, **41** usługi wydawnicze i poligraficzne w pełnym zakresie różnymi technikami wykonania, publikowanie tekstów innych niż reklamowe, usługi fotograficzne, reportaże fotograficzne, usługi fotoskładów, **42** przetwarzanie danych lub dokumentów z nośników fizycznych na elektroniczne, usługi tworzenia publikacji internetowych, projektowanie graficzne, wzornictwo przemysłowe.

(111) **207738** (220) 2006 01 24 (210) 305227
 (151) 2008 04 22 (441) 2006 05 02
 (732) AJINOMOTO POLAND Spółka z o.o., Warszawa, PL.
 (540)



(531) 8.7.1, 8.7.3, 11.1.1, 11.3.5, 25.1.15, 27.5.1
 (510), (511) **29** buliony, składniki do produkcji bulionów i zup, zupy jako dania obiadowe, ekstrakty i koncentraty mięsne, rybne, warzywne i grzybowe, potrawy i zupy na bazie mięsa, ryb, grzybów i warzyw, sosy na bazie mięsa, ryb i grzybów, **30** makarony, potrawy i dania na bazie makaronów, potrawy i dania na bazie mąki, przyprawy, sosy na bazie warzyw.

(111) **207739** (220) 2006 02 08 (210) 305897
 (151) 2008 07 02 (441) 2006 05 15

(732) Polski Związek Inżynierów i Techników Budownictwa, Warszawa, PL.

(540) Przegląd Budowlany

(510), (511) **16** czasopisma, druki firmowe, etykiety, fotografie, foldery, kalendarze, koperty na listy, książki, notesy, papierowe, prospekty, przybory do pisania, reprodukcje graficzne, wizytówki, zeszyty, publikacje, materiały szkoleniowe i instruktażowe (z wyjątkiem aparatów), plakaty, afisze, albumy, makiety architektoniczne, broszury, segregatory na dokumenty, materiały drukowane, gazety, katalogi, materiały piśmienne, naklejki, plany, segregatory, skoroszyty i teczki na dokumenty, **35** usługi reklamowe, analizy kosztów, badanie rynku, rozpowszechnianie materiałów reklamowych, pozyskiwanie danych do komputerowych baz danych, rozpowszechnianie ogłoszeń reklamowych, organizowanie wystaw i targów w celach handlowych lub reklamowych, pokazy towarów, reklama za pośrednictwem sieci komputerowych, publikowanie tekstów reklamowych, **41** nauczanie i kształcenie w zakresie budownictwa, usług i materiałów budowlanych, organizowanie konkursów w zakresie budownictwa, kursy korespondencyjne, organizowanie i prowadzenie kongresów, konferencji, seminariów, sympozjów, publikacja on-line książek i periodyków, publikowanie książek, usługi tłumaczenia.

(111) **207740** (220) 2006 02 20 (210) 306365
(151) 2008 06 09 (441) 2006 05 29

(732) African Explosives Limited, Sandton, ZA.

(540) SYNERGY

(510), (511) **01** emulsje wodne i olejowe w formie chemicznej do użytku przemysłowego, z wyjątkiem użytku w chromatografii.

(111) **207741** (220) 2006 02 22 (210) 306509
(151) 2008 07 21 (441) 2006 05 29

(732) AGRECOL Sp. z o.o., Meszary, PL.

(540)

**TWÓJ SPECJALISTA
W NAWOŻENIU**

Kolor znaku: żółty, biały, czarny

(531) 27.5.1, 29.1.12

(510), (511) **01** nawozy rolnicze, nawozy ogrodnicze i inne odżywki dla roślin.

(111) **207742** (220) 2006 03 17 (210) 307833
(151) 2008 07 03 (441) 2006 06 26

(732) GERDA Hydomat S.A., Warszawa, PL.

(540)



(531) 26.1.1, 26.4.1, 26.13.25, 27.5.1

(510), (511) **06** elementy tłoczone metalowe, zamki, zapadki do zamków, zasuwki drzwiowe, zamki wpuszczane, klódki, klucze do zamków, rygle, wrzeciędzie ze skobkami do klódek, cylindry do zamków, łańcuchy drzwiowe, kółka na klucze, blokady mechaniczne, blokady wszystkie wyżej wymienione nieelektryczne i wykonane z metalu, oraz części do wszystkich wyżej wymienionych towarów, **07** maszyny i obrabiarki, narzędzia ręczne o napędzie innym niż ręczny, narzędzia będące częściami maszyn, części do wyżej wymienionych urządzeń zawarte w klasie 7, **08** narzędzia i przyrządy sterowane ręcznie, **09** elektroniczne urządzenia i systemy zabezpieczenia mienia, **12** części i akcesoria do pojazdów mechanicznych i ich silników, **16** materiały z tworzyw sztucznych do pakowania, **20** elementy tłoczone z tworzyw sztucznych, pojemniki do pakowania, składowania i transportu z tworzyw sztucznych, **35** organizowanie targów i imprez dla celów handlowych i reklamowych, prowadzenie punktów sprzedaży hurtowej i detalicznej maszyn, obrabiarek, narzędzi, elementów tłoczonych metalowych i z tworzyw sztucznych, części i ak-

cesoriów do pojazdów mechanicznych i ich silników, materiałów do pakowania i pojemników do pakowania, składowania i transportu, **37** instalacja, naprawy i konserwacja maszyn, obrabiarek i narzędzi, **40** obróbka materiałowa obejmująca kucie, prasowanie, wytłaczanie i walcowanie metali, metalurgię proszków, obróbka mechaniczna elementów metalowych, informacja i porady dotyczące wyżej wymienionych usług, wynajmowanie maszyn i narzędzi do obróbki materiałowej, **42** prace badawczo-rozwojowe w dziedzinie nauk technicznych, wykonywanie projektów technicznych, projektowanie maszyn i urządzeń, doradztwo techniczne.

(111) **207743** (220) 2006 03 31 (210) 308531

(151) 2008 06 03 (441) 2006 07 10

(732) ŻAGIEL S.A., Lublin, PL.

(540)



Kolor znaku: ciemnoniebieski, niebieski, biały, czerwony, żółty

(531) 2.1.25, 4.5.5, 26.1.2, 26.4.1, 27.5.1, 29.1.15

(510), (511) **09** magnetyczne i elektroniczne karty bankowe, publikacje elektroniczne, **16** wydawnictwa na nośnikach papierowych, **36** usługi finansowe, ubezpieczeniowe i bankowe, usługi związane z emisją i obsługą kart kredytowych, doradztwo w sprawach finansowych i bankowych.

(111) **207744** (220) 2006 04 04 (210) 308651

(151) 2008 07 10 (441) 2006 07 10

(732) FROSTA Sp. z o.o., Bydgoszcz, PL.

(540) FROSTA. Smaczna i prosta.

(510), (511) **29** artykuły spożywcze pochodzenia zwierzęcego: mięso, ryby, filety rybne, drób, dziczyzna, konserwowane warzywa i owoce, **30** panierek, ryż, mąka, produkty zbożowe, wyroby cukiernicze, słodczyce.

(111) **207745** (220) 2006 04 07 (210) 309178

(151) 2008 07 17 (441) 2006 07 10

(732) JOHNSON & JOHNSON, New Brunswick, US.

(540) ICY SPEARMINT

(510), (511) **21** nić dentystyczna.

(111) **207746** (220) 2006 04 18 (210) 309633

(151) 2008 07 02 (441) 2006 07 24

(732) Kompleksowa Obsługa Budownictwa „KOBNEXT”

Spółka z o.o., Częstochowa, PL.

(540)



Kolor znaku: czarny, czerwony, pomarańczowy

(531) 7.3.11, 7.3.12, 27.5.1, 29.1.13

(510), (511) **37** usługi budowlane, naprawy, usługi instalacyjne w tym: budownictwo przemysłowe, dekarstwo, izolowanie budynków, malowanie, montaż rusztowań, murowanie, nadzór budowlany, restauracja istniejących budynków i obiektów, rozbiora budynków, tapetowanie, tynkowanie, układanie nawierzchni drogowych, usługi hydrauliczne, wynajem sprzętu budowlanego, **42** usługi dotyczące doradztwa budowlanego, opracowywanie projektów technicznych, projektowanie budynków.

(111) **207747** (220) 2006 06 12 (210) 311966

(151) 2008 04 29 (441) 2006 09 18

(732) MOKATE Spółka Akcyjna, Ustroń, PL.

(540) BI+NATURAL

(510), (511) **05** herbata z ziół leczniczych, preparaty wspomagające leczenie, **30** herbata.

(111) **207748** (220) 2006 07 03 (210) 312684
 (151) 2008 06 05 (441) 2006 10 16
 (732) Jerzy Sierżant, Widzim Stary, PL.
 (540)



Kolor znaku: czerwony, zielony

(531) 24.15.3, 24.15.13, 24.17.25, 27.5.1, 29.1.12
 (510), (511) **07** maszyny rolnicze, **37** sprzątanie i czyszczenie obiektów, **40** skup i sprzedaż złomu, recykling odpadów, utylizacja odpadów, wywóz nieczystości i odpadów, **44** utrzymywanie terenów zielonych.

(111) **207749** (220) 2006 07 14 (210) 313196
 (151) 2008 07 08 (441) 2006 10 16
 (732) Przedsiębiorstwo Remontów i Budownictwa Ogólnego Spółka z o.o., Suwałki, PL.
 (540)



Kolor znaku: biały, czerwony

(531) 7.3.11, 26.2.1, 27.5.1, 29.1.12
 (510), (511) **37** usługi budowlano-montażowe, remontowe i renowacyjne w zakresie budownictwa ogólnego, przemysłowego i obiektów mostowych, wykonywanie robót ogólnobudowlanych związanych z montażem i wznoszeniem budynków i budowli z betonowych i drewnianych elementów prefabrykowanych, roboty inżynierskie lądowe i wodne w zakresie budowy i remontów mostów, zapór, śluz, jazów, nasypów, dróg, zbiorników retencyjnych i wałów przeciwpowodziowych, techniczne przygotowanie terenów pod budowę: niwelacja terenu, wykopy szerokoprzestrzenne pod budynki i budowle, przewiertki sterowane pod przeszkodami terenowymi, budowlane roboty izolacyjne, stawianie rusztowań, wykonywanie konstrukcji i pokryć dachowych, wykonywanie robót ogólnobudowlanych i remontów w zakresie liniowych i rozdzielczych sieci elektrycznych, gazowych, wodociągowych, sieci kanalizacyjnych, instalacji centralnego ogrzewania, sanitarnych i wentylacyjnych, wewnętrznych i zewnętrznych instalacji elektrycznych, elektrycznych sygnalizacyjnych, gazowych, wodociągowych, kanalizacyjnych, centralnego ogrzewania, sanitarnych, wentylacyjnych i klimatyzacji, usługi instalowania i remontów dźwigów osobowych, towarowych i ruchomych schodów, budowlane roboty wykończeniowe: murarstwo, tynkowanie, malowanie, posadzkarstwo, tapetowanie i oblicowywanie ścian, sztukatorstwo, zakładanie stolarki budowlanej, naprawa i konserwacja maszyn i urządzeń budowlanych, rekultywacja techniczna terenów zdegradowanych lub zdewastowanych w tym robót zwałowych, wyrobisk i wysypisk odpadów przez zasypywanie, niwelacje terenu i pokrywanie warstwą ziemi urodzajnej, rozbiórka i burzenie obiektów budowlanych, wynajmowanie sprzętu budowlanego i burzącego z obsługą operatorską, wynajmowanie maszyn i urządzeń budowlanych, **40** obróbka metali i nakładanie powłok na metale, obróbka mechaniczna elementów metalowych: gięcie profili proste i przestrzenne, gięcie walcowe na zimno blach, zwijanie blach w formy symetryczne i niesymetryczne, zginanie i kantowanie blach, cięcie blach nożycowe i ogniowe, obróbka powierzchni blach: polerowanie, platerowanie, usługi w zakresie obróbki mechanicznej metali: frezowanie, kucie, prasowanie, szlifowanie, walcowanie, wiercenie, wytłaczanie, ukosowanie palnikiem, usługi w zakresie obróbki: kowalskiej, ślusarskiej, spawalniczej i skrawania, usługi w zakresie obróbki drewna, impregnowanie drewna, sortowanie i rozdrabnianie złomu metali, obróbka odpadów, osadów pościekowych i zanieczyszczonych materiałów, utylizacja i unieszkodliwianie odpadów przemysłowych, recykling odpadów, kompletowanie maszyn, urządzeń i materiałów budowlanych na zamówienie, **42** prace projektowe, konsultacyjne, badania i analizy techniczne, ekspertyzy inżynierskie, projektowanie w zakresie budownictwa ogólnego, przemysłowego, urbanistycznego i technologicznego, doradztwo techniczne i techno-

logiczne w zakresie budownictwa ogólnego i przemysłowego, usługi i doradztwo w zakresie ochrony środowiska.

(111) **207750** (220) 2006 09 06 (210) 315212
 (151) 2008 04 21 (441) 2006 12 11
 (732) ŻAGIEL Spółka Akcyjna, Lublin, PL.
 (540) ŻAGIEL

(510), (511) **09** urządzenia do transmisji, rejestracji i odtwarzania obrazu i dźwięku, telewizory, radia, dekodery, urządzenia do kodowania, aparaty i przyrządy audiowizualne, magnetofony, magnetowidy, nośniki do rejestracji magnetycznej, aparaty i przyrządy radiowe, projektory, radia samochodowe, anteny, ekrany, wzmacniacze, sprzęt hi-fi, mikrofony, kasety, wideo-kasety, taśmy, płyty, aparaty fotograficzne, komputery, kasy rejestrujące, maszyny liczące i wyposażenie do przetwarzania informacji, automaty sprzedające, **11** aparaty i urządzenia do wytwarzania pary i do gotowania, urządzenia wentylacyjne i klimatyzacyjne, podgrzewacze i kotły elektryczne, pralki, lodówki, zamrażarki, zmywarki do naczyń, odkurzacze, suszarki, miksery, wirówki, golarki, **35** reklama osób trzecich, prowadzenie negocjacji, usługi menadżerskie, **36** pośrednictwo w obrocie wierzytelnościami, doradztwo finansowe, nabywanie i sprzedaż wierzytelności, świadczenie usług agencyjnych przy zawieraniu umów kredytowych, leasingowych oraz umów związanych z wykupem wierzytelności.

(111) **207751** (220) 2001 04 30 (210) 235099
 (151) 2008 07 03
 (732) The Comet Products Corporation, New York, US.
 (540) COMET

(510), (511) **03** środki piorące i wybielające oraz inne środki stosowane w praniu, środki czyszczące, polerujące, szorujące i ściernie, środki do rozpuszczania i usuwania kamienia i innych osadów wapiennych do celów domowych, mydła, ściereczki impregnowane środkami czyszczącymi, polerującymi, ściągającymi i szorującymi lub usuwającymi kamień, **16** produkty papierowe takie jak ściereczki do celów domowych.

(111) **207752** (220) 2002 08 14 (210) 254126
 (151) 2008 04 30 (441) 2003 02 24
 (732) DORA METAL Spółka z o.o., Czarnków, PL.
 (540)



Kolor znaku: srebrny, niebieski, żółty, biały

(531) 23.5, 26.4, 27.5, 29.1

(510), (511) **07** transportery naczyń i dań, zmywarki naczyń, **11** urządzenia do gastronomii, szafy chłodnicze, komory chłodnicze, pojemniki chłodnicze, płyty grzejne, podgrzewacze talerzy, zlewozmywaki, kotły grzewcze, korpusy grzewcze, urządzenia elektryczne do ogrzewania, urządzenia i maszyny do chłodzenia, urządzenia do ogrzewania na paliwa stałe, płynne lub gazowe, części instalacji klimatyzacyjnych, urządzenia do klimatyzacji, wyciągi kominowe, wyciągi kuchenne, wyciągi wentylacyjne, elektryczny sprzęt kuchenny, odpowietrzacze do parowej instalacji grzewczej, piece z gorącym powietrzem, szufłady piecowe, aparaty do wentylacji, urządzenia do ogrzewania przybory kuchenne, parowniki, urządzenia do podgrzewania wody, instalacje do podgrzewania wody gorącej, frytownice elektryczne, sprzęt kuchenny elektryczny, piece do urządzeń grzewczych, armatura do pieców, zamrażarki, lody kuchenne, witryny chłodnicze, kuchnie i instalacje do gotowania elektryczne, umywalki, urządzenia do chłodzenia mleka, pasteryzatory, maszyny do wyrobu lodów, ekspresy do kawy elektryczne, **12** wózki transportowe dla gastronomii, **20** elementy do mebli, kółka do mebli, meble metalowe, półki, stoły, blaty do stołów, stoły metalowe, wyjmowane wkładki do zlewu, wózki meblowe, szafki z przegródkami, szafki, regały, różna, bufety, **21** termosy, termoporty przechowywania żywności, grille, naczynia stołowe, **37** usługi w zakresie instalowania i montażu instalacji i urzą-

dzeń dla gastronomii, usługi wyposażania wnętrz, usługi serwisowe dotyczące urządzeń dla gastronomii.

(111) **207753** (220) 2003 08 07 (210) 268322
 (151) 2008 07 03 (441) 2004 02 09
 (732) Przedsiębiorstwo Produkcyjno-Handlowo-Uslugowe
 DUDA-BIS sp.z o.o., Sosnowiec, PL.
 (540)



Kolor znaku: czarny, szary, czerwony, orzechowy
 (531) 3.4.13, 26.3.1, 26.4.4, 27.5.1, 29.1.14
 (510), (511) **29** mięso kulinarne, szynki, wędliny, wędzonki, wyroby
 garnażeryjne, wyroby drobiowe, **43** catering.

(111) **207754** (220) 2004 05 17 (210) 280786
 (151) 2008 07 08 (441) 2004 08 23
 (732) Przedsiębiorstwo Produkcyjno-Handlowo-Uslugowe
 DUDA-BIS Spółka z o.o., Sosnowiec, PL.
 (540) SIELSKA

(510), (511) **29** mięso kulinarne, szynki, wędliny i wędzonki, metki,
 kaszanki, pasztetowe, salcesony, galantyny, pieczenie i rolady mię-
 sne oraz wyroby drobiowe, **35** doradztwo w zakresie prowadzenia
 działalności gospodarczej, **43** catering.

(111) **207755** (220) 2005 03 16 (210) 292585
 (151) 2008 05 29 (441) 2005 06 27
 (732) UNIVÉG TRADE POLAND S.A., Żabia Wola, PL.
 (540)



Kolor znaku: zielony, biały, żółty, beżowy
 (531) 25.7.20, 27.5.1, 29.1.14
 (510), (511) **29** sałatki warzywne, przetwory jarzynowe, konserwy
 z warzywami, **31** zboża, warzywa, owoce, rośliny ogrodnicze, **35** zgru-
 powanie na rzecz osób trzecich różnych towarów pozwalające nabyw-
 cy wygodnie je oglądać i kupować w hurtowniach owoców i warzyw,
 doradztwo w zakresie organizowania i prowadzenia działalności go-
 spodarczej i zarządzania, usługi reklamowe, badanie rynku i opinii
 publicznej, usługi rachunkowe i księgowo, doradztwo w zakresie za-
 rządzania personalnego, eksport i import warzyw i owoców.

(111) **207756** (220) 2005 03 18 (210) 292686
 (151) 2008 05 29 (441) 2005 06 27
 (732) „Dębowa Polska” Spółka Jawna Jerzy Markiewicz-Leszek
 Markiewicz, Siedlec, PL.
 (540)

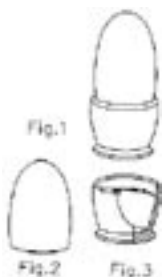

(531) 19.3.1
 (510), (511) **33** napoje alkoholowe.

(111) **207757** (220) 2005 08 19 (210) 299018
 (151) 2008 07 10 (441) 2005 11 28
 (732) TROYA Spółka z o.o., Raszyn, PL.
 (540)



Kolor znaku: czarny, czerwony, biały
 (531) 2.1.8, 27.5.1, 29.1.13
 (510), (511) **25** ubiory, obuwie, nakrycia głowy.

(111) **207758** (220) 2005 09 19 (210) 300214
 (151) 2008 04 22 (441) 2005 12 27
 (732) Wiesława Wolna, Golina, PL.
 (540)



(531) 2.3.8, 27.5.1
 (510), (511) **41** działalność rozrywkowa, usługi artystów teatral-
 nych, usługi instruktorów z zakresu gimnastyki, usługi instruktorów
 z zakresu nauki tańca, informacja o imprezach rozrywkowych, usługi
 klubowe w zakresie rozrywki lub nauczania, usługowe organizowa-
 nie klubów zdrowia, organizowanie konkursów edukacyjnych lub
 rozrywkowych, kultura fizyczna, nauka tańca, organizowanie balów,
 organizowanie i prowadzenie pracowni specjalistycznych-studio
 tańca, organizowanie rozrywki na przyjęcia, usługi impresariów przy
 organizowaniu spektakli, prowadzenie zespołów tanecznych, przed-
 stawienia teatralne, realizacja spektakli, wakacyjne organizowanie
 obozów w zakresie rozrywki.

(111) **207759** (220) 2006 01 09 (210) 304587
 (151) 2008 07 16 (441) 2006 04 18
 (732) Transfer Multisort Elektronik Sp. z o.o., Łódź, PL.
 (540)



Kolor znaku: biały, czerwony, czarny
 (531) 26.4.2, 27.5.1, 29.1.13
 (510), (511) **07** sprzęt lutowniczy, narzędzia ręczne sterowane me-
 chanicznie, wiertarki, pompy, **09** narzędzia i urządzenia elektryczne,
 elektroniczne i mechaniczne, elementy i podzespoły elektryczne
 i elektroniczne, akumulatory, baterie, bezpieczniki, boljery, czytniki
 optyczne, czytniki kodów, mierniki, aparatura do celów laboratoryj-
 nych, naukowych, dozowniki, półprzewodniki i akcesoria do nich,
 kable elektryczne, osłony i tuleje połączeniowe do nich, drukarki,
 nośniki pamięci, programy komputerowe, komputery i akcesoria
 do nich, urządzenia komputerowe i multimedialne, oporniki, osłony,
 obudowy, elementy mocujące, przewody elektryczne, złącza do
 nich, wtyczki, gniazda elektryczne, wyłączniki elektryczne i samo-
 czynne, wzmacniacze, zamki elektryczne, złącza elektryczne, urzą-
 dzenia pomiarowe, przekaźniki elektryczne, radiatory, termostaty,

transformatory, woltomierze, wzmacniacze, wzorniki, sprzęt pomiarowy, **11** wymienniki ciepła, osłony do lamp, palniki, reflektory, szkła do lamp, lampy bezpieczeństwa, lampy elektryczne, gazowe, olejowe, oświetleniowe, latarki, urządzenia i instalacje do oświetlania, żarówki, palniki, suszarki.

(111) **207760** (220) 2006 01 24 (210) 305266
 (151) 2008 04 24 (441) 2006 05 02
 (732) DÜHLER POLSKA Sp. z o.o., Tychy, PL.
 (540)



Kolor znaku: czarny, biały, szary i odcienie, różowy i odcienie
 (531) 1.15.9, 24.17.25, 27.5.1, 29.1.14
 (510), (511) **32** soki, wody, wody mineralne i stołowe gazowane i niegazowane, napoje bezalkoholowe, napoje i soki owocowe i warzywne, nektary, napoje izotoniczne, napoje energetyczne, syropy i preparaty do sporządzania napojów, esencje i ekstrakty do napojów.

(111) **207761** (220) 2006 03 17 (210) 307800
 (151) 2008 04 25 (441) 2006 06 26
 (732) „JP-CENTRUM” Kalarus, Łonak Spółka Jawna,
 Dąbrowa Górnicza, PL.
 (540) jp

(510), (511) **04** paliwa włącznie ze spirytusem silnikowym, oleje przemysłowe, smary i tłuszcze przemysłowe niejadalne i nieeteryczne, techniczne oleje i tłuszcze, oliwy do oświetlania, woski przemysłowe fabrykacyjne, **12** blokady antywłamaniowe do pojazdów, autoalarmy, autobusy, autokary, bagażniki do pojazdów, bagażniki na narty do samochodów, siatki bagażowe do pojazdów, wózki bagażowe, krzeselka samochodowe dla dzieci, pasy bezpieczeństwa do siedzeń w pojazdach, bieżniki do bieżnikowania opon, bieżniki do pojazdów (taśmy zrolowane), bieżniki do pojazdów typu traktorowego, błotniki, fartuchy błotników, pojazdy chłodnie, ciężarki do wyważania kół pojazdów, mechanizmy wywrotkowe do skrzyń ciężarówek, ciężarówki, czopy osi pojazdów, łątki samoprzylepne kauczukowe do reperatury dętek, wyposażenie do reperatury dętek, zestawy narzędzi do reperatury dętek, dętki do opon, drążki skrętne do pojazdów, drzwi do pojazdów, furgonetki, gwoździe do opon, hamulce do pojazdów, człony hamulcowe do pojazdów, obwody hydrauliczne do pojazdów, okładziny hamulcowe do pojazdów, karawany, karoserie samochodowe, kierownice pojazdów, kierunkowskazy do pojazdów, klaksony ostrzegawcze do pojazdów, części pojazdów lądowych, klocki hamulcowe do pojazdów, koła pojazdów, obręcze kół pojazdów, ogumienie kół pojazdów, piast kół pojazdów, korki do zbiorników paliwa lub gazu w pojazdach, lusterka wsteczne, łańcuchy przeciwpoślizgowe, łańcuchy sterownicze pojazdów lądowych, markizy samochodowe, maski silników samochodowych, motocykle, motorowery, mechanizmy napędowe do pojazdów lądowych, obwody hydrauliczne do pojazdów, opony, wentyle do opon pojazdów, osie pojazdów, poduszki powietrzne, podwozia samochodów, dachy składane w pojazdach, klaksony do pojazdów, pokrowce na pojazdy, resory zawieszenia do pojazdów, siedzenia do pojazdów, stopnie nadwozia do pojazdów, sygnalizatory jazdy wstecz do pojazdów, szyby do pojazdów, tapicerka do pojazdów, zderzaki do pojazdów, pokrowce na siedzenia pojazdów, progi do pojazdów, urządzenia przeciwośliskowe i przeciwosłepieniowe do pojazdów, rolety, osłony przeciwsłoneczne do pojazdów, przekładnie bezstopniowe do pojazdów lądowych, przekładnie redukcyjne do pojazdów lądowych, przekładnie zębate do pojazdów lądowych, przetworniki momentu obrotowego do pojazdów lądowych, przyczepy, resory samochodowe, sprężyny amortyzujące samochodowe, samochody, zagłówki do siedzeń w pojazdach, łańcuchy napędowe do silników do pojazdów lądowych, silniki do pojazdów lądowych, skrzynie biegów do pojazdów lądowych, skrzynie ładunkowe wywrotkowe do ciężarówek, sprzęgła do pojazdów lądowych, szczęki hamulcowe do pojazdów.

(111) **207762** (220) 2006 04 18 (210) 309620
 (151) 2008 06 04 (441) 2006 07 24
 (732) INTERMAX Spółka z o.o., Grudziądz, PL.
 (540)



Kolor znaku: czerwony, biały, ciemnostalowy
 (531) 18.4.1, 27.5.1, 29.1.13
 (510), (511) **25** obuwie skórzane i z tworzyw sztucznych, odzież, **35** prowadzenie sklepu/hurtowni, oferującej obuwie skórzane i z tworzyw sztucznych oraz odzież.

(111) **207763** (220) 2006 05 11 (210) 310573
 (151) 2008 06 27 (441) 2006 08 21
 (732) „JAGO-PRO” Sp. z o.o., Jaworzno, PL.
 (540)



Kolor znaku: czarny, popielaty, biały
 (531) 27.5.1, 28.7.0, 29.1.13
 (510), (511) **03** antyperspiranty, dezodoranty do użytku osobistego, preparaty do golenia, woda kolońska, kremy kosmetyczne, mydła toaletowe, pasty, proszki, płyny do zębów, płyny po goleniu, woda toaletowa, lakiery do włosów.

(111) **207764** (220) 2006 05 11 (210) 310574
 (151) 2008 06 27 (441) 2006 08 21
 (732) „JAGO-PRO” Sp. z o.o., Jaworzno, PL.
 (540)

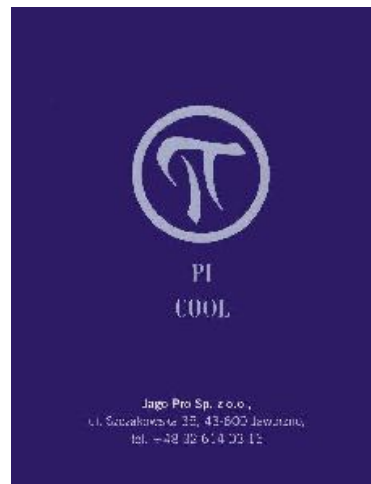

Kolor znaku: granatowy, popielaty, biały
 (531) 27.5.1, 28.7.0, 29.1.13

(510), (511) **03** antyperspiranty, dezodoranty do użytku osobistego, preparaty do golenia, woda kolońska, kremy kosmetyczne, mydła toaletowe, pasty, proszki, płyny do zębów, płyny po goleniu, woda toaletowa, lakiery do włosów.

(111) **207765** (220) 2006 07 06 (210) 312844
 (151) 2008 07 10 (441) 2006 10 16
 (732) Firma Cukiernicza „Solidarność-rok założenia 1952”
 Sp. z o.o., Lublin, PL.
 (540)



Kolor znaku: złoty

(531) 27.5.1, 29.1.2

(510), (511) **30** słodczyce, bombonierki, wyroby cukiernicze, galanteria czekoladowa, czekoladki, lody.

(111) **207766** (220) 2006 07 18 (210) 313329
 (151) 2008 07 02 (441) 2006 10 30
 (732) NATUREX, Avignon, FR.
 (540) NATUREX

(510), (511) **01** produkty chemiczne do celów przemysłowych i naukowych, w tym stosowane w przemyśle spożywczym, substancje chemiczne do konserwowania żywności, przeciwutleniające do żywności, sztuczne słodziki (preparaty chemiczne), fenol do celów przemysłowych, **02** barwniki spożywcze, barwniki do napojów, pigmenty, substancje barwiące, **03** aromaty jako olejki eteryczne, substancje pachnące słodko, **05** substancje dietetyczne do celów leczniczych, dodatki odżywcze do celów leczniczych, dodatki mineralne do żywności, **29** dodatki odżywcze nie do celów medycznych sporządzone z warzyw, ryb i mięsa, **30** aromaty inne niż olejki eteryczne, preparaty aromatyczne do żywności, słodziki naturalne, esencje do żywności z wyjątkiem esencji eterycznych i olejków eterycznych, dodatki odżywcze inne niż do celów leczniczych sporządzone z ryżu, makaronów i zbóż.

(111) **207767** (220) 2006 08 24 (210) 314718
 (151) 2008 06 04 (441) 2006 11 27
 (732) GRUPA „STOLEM” Spółka z o.o., Sierakowice, PL.
 (540)



Kolor znaku: czarny, seledynowy

(531) 7.1.25, 26.11.2, 27.5.1, 29.1.12

(510), (511) **35** udostępnianie miejsc na reklamy w budowanych i administrowanych budynkach mieszkalnych, biurowych, magazynowych, przemysłowych, garażowych, rekreacyjno-sportowych i w budowlach użyteczności publicznej, badania/sondaże rynku, badania/sondaże opinii w sprawach związanych z nieruchomościami, administrowanie i zarządzanie nieruchomościami mieszkalnymi i niemieszkalnymi, zbieranie i udostępnianie informacji na temat rynku nieruchomości, również poprzez Internet, doradztwo w zakresie prowadzenia działalności gospodarczej i zarządzania, organizowanie targów, wystaw, pokazów w celach handlowych i reklamowych, **36** usługi developerskie i inwestycyjne w tym: zakupy nieruchomości, uzyskiwanie wymaganych zezwoleń na budowę, finansowanie inwestycji, ze źródeł własnych i kredytów bankowych, komercjalizacja nieruchomości, wynajmowanie budynków mieszkalnych, biurowych oraz powierzchni w tych obiektach, rozliczenia finansowe transakcji związanych z kupnem, sprzedażą i wynajmem nierucho-

mości, **37** usługi budowlane w zakresie budowy budynków mieszkalnych, biurowych, magazynowych, przemysłowych, garażowych, rekreacyjno-sportowych, budowli użyteczności publicznej takich jak: drogi dojazdowe, centrale telefoniczne, zbiorniki wody retencyjnej, nadzór budowlany, **39** wynajmowanie nieruchomości i mieszkań, budynków garażowych i miejsc parkingowych, hal i obiektów produkcyjnych, magazynowych, oraz powierzchni w tych obiektach, **42** projekty architektoniczne, doradztwo w sprawach nieruchomości, budownictwa i infrastruktury, organizacja i prowadzenie prac innowacyjno-wdrożeniowych dot. przedsięwzięć z zakresu budownictwa.

(111) **207768** (220) 2006 08 24 (210) 314730
 (151) 2008 07 07 (441) 2006 11 27
 (732) Techdent-Jacek Oksiński, Góra Kalwaria, PL.
 (540)



Kolor znaku: czerwony, szary

(531) 27.5.1, 29.1.12

(510), (511) **05** materiały protetyczne, stomatologiczne, **07** maszyny, urządzenia, obrabiarki do obróbki protez dentystycznych, **08** narzędzia i przyrządy do obróbki protez dentystycznych, **37** naprawy protez dentystycznych, **41** szkolenia w zakresie stomatologii, protetyki, **44** usługi stomatologiczne, usługi protetyczne, dentystyczne.

(111) **207769** (220) 2006 09 05 (210) 315171
 (151) 2008 06 18 (441) 2006 12 11
 (732) PHU CYKLOTUR, Igor Czajkowski, Poznań, PL.
 (540) cyklotur

(510), (511) **12** rowery, części zamienne do rowerów, ogumienie rowerowe, skutery, quady, gokardy, części zamienne do skuterów, quadów, gokartów, **25** odzież, odzież gimnastyczna i sportowa, obuwie, nakrycia głowy, **37** usługi serwisowe i naprawy: rowerów, skuterów, quadów, gokartów, **39** usługi turystyczne dotyczące wypoczynku i rekreacji: organizacja zwiedzania, organizowanie podróży oraz inne formy obsługi turystów w kraju i zagranicą.

(111) **207770** (220) 2006 09 06 (210) 315181
 (151) 2008 06 18 (441) 2006 12 11
 (732) PHU Jadwiga Wielgus, Białostrzegi, PL.
 (540)



Kolor znaku: brązowy, beżowy, żółty

(531) 5.11.5, 7.1.19, 27.5.1, 29.1.13

(510), (511) **43** usługi restauracyjno-hotelarskie.

(111) **207771** (220) 2006 09 11 (210) 315337
 (151) 2008 07 03 (441) 2006 12 27
 (732) DEMO Jacek Sadowski, Jaworzno, PL.
 (540)



Kolor znaku: szary, biały

(531) 21.3.1, 26.1.1, 26.1.16, 27.5.1, 29.1.6

(510), (511) **35** usługi agencji informacji handlowej, usługi agencji reklamowej, badania opinii publicznej, badanie rynku, analizy kosztów, badania w dziedzinie działalności gospodarczej, doradztwo handlowe, doradztwo w zakresie organizowania i kierowania działalnością gospodarczą, doradztwo w zakresie prowadzenia działalności gospodarczej, doradztwo w zakresie zarządzania kadrami, dystrybucja materiałów reklamowych, doradztwo w zakresie organizacji i zarządzania firmami, ekspertyzy dla firm, poszukiwania dla firm, informacja handlowa, informacja o działalności gospodarczej, usługi marketingowe, ogłoszenia prasowe, rekrutacja personelu, pośrednictwo pracy, pokazy towarów, publikacja, promocja sprzedaży dla osób trzecich, rozpowszechnianie próbek, publikowanie tekstów reklamowych, reklama radiowa, wynajmowanie powierzchni na cele reklamowe, wypożyczanie materiałów reklamowych, reklamy telewizyjne, organizowanie targów handlowych lub reklamowych, organizacja wystaw handlowych lub reklamowych, transkrypcja informacji, reklamy korespondencyjne, zarządzanie zbiorami informatycznymi, zgrupowanie na rzecz osób trzecich różnych towarów pozwalające nabywcy wygodnie je oglądać i kupować w dużym sklepie wielobranżowym.

(111) **207772** (220) 2006 09 15 (210) 315574
 (151) 2008 06 19 (441) 2006 12 27
 (732) ŻAGIEL S.A., Lublin, PL.
 (540)



Kolor znaku: biały, ciemnoniebieski

(531) 2.1.25, 25.1.1, 26.1.2, 26.4.1, 27.5.1, 29.1.12

(510), (511) **09** magnetyczne i elektroniczne karty bankowe, publikacje elektroniczne, **16** publikacje na nośnikach papierowych, **36** usługi finansowe, ubezpieczeniowe i bankowe, usługi związane z emisją i obsługą kart kredytowych, doradztwo w sprawach finansowych i bankowych.

(111) **207773** (220) 2006 09 20 (210) 315716
 (151) 2008 07 08 (441) 2006 12 27
 (732) Instytucja Filmowa „MAX FILM” S.A., Warszawa, PL.
 (540) SZAFKA szkolna akademika filmowa

(510), (511) **16** albumy, portrety, reprodukcje graficzne, fotografie, zdjęcia, rysunki, plakaty, obrazy, bilety, druki, broszury, czasopisma, gazety, kalendarze, katalogi, książki, śpiewniki, komiksy, nalepki, naklejki, karty muzyczne z życzeniami, karty okolicznościowe, **35** prowadzenie usług w zakresie: analizy kosztów, badania opinii publicznej, badania rynku, sondaże, opinie, doradztwo specjalistyczne w sprawie działalności gospodarczej, dystrybucja materiałów reklamowych-próbek, druków, prospektów i broszur, rozpowszechnianie ogłoszeń reklamowych, reklama za pośrednictwem sieci komputerowych, reklama prasowa, radiowa i telewizyjna, wynajmowanie powierzchni na cele reklamowe, wynajem czasu reklamowego we wszystkich środkach przekazu, wynajem miejsc na umieszczanie ogłoszeń lub reklam, wypożyczanie materiałów reklamowych, wyszukiwanie informacji w plikach komputerowych oraz wyszukiwanie danych w plikach komputerowych dla osób trzecich, pozyskiwanie danych do komputerowych baz danych, komputerowe zarządzanie plikami, obróbka tekstów, organizowanie wystaw i targów w celach handlowych lub reklamowych, promocja sprzedaży dla osób trzecich, pokazy towarów, powielanie dokumentów, pomoc w zarządzaniu przedsiębiorstwami handlowymi lub produkcyjnymi, zakupy produktów usług dla innych przedsiębiorstw, informacje o imprezach reklamowych, zarządzanie profesjonalne działalnością artystyczną, **38** prowadzenie usług w zakresie: agencji informacyjnych, przesyłanie informacji tekstowej i obrazowej przez sieć komputerową, łączność przez terminale komputerowe, ogłoszenia elektroniczne, wypożyczanie urządzeń do przesyłania informacji, **41** prowadzenie usług w zakresie: nauczania, edukacji, kształcenia praktycznego poprzez pokazy, doradztwa zawodowego w zakresie dystrybucji i pro-

dukacji filmów, usług związanych z organizacją i obsługą dyskotek z uwzględnieniem projekcji filmów, studia filmowego, produkcji filmów, kompozycji muzycznych, wypożyczania filmów, wypożyczania aparatów i sprzętu kinematograficznego, usług reporterskich, usług fotoreportażu, rozrywki lub nauczania prowadzonych w klubach filmowych, kształcenia praktycznego w zakresie wiedzy i umiejętności filmowych poprzez pokazy, organizowania i prowadzenia pracowni specjalistycznych z zakresu produkcji filmów, nocnych klubów filmowych, studia nagrań, nagrywania i filmowania na taśmach wideo, obsługi sal kinowych, montażu taśm wideo, wypożyczania nagrań dźwiękowych, wykonywania mikrofilmów, wypożyczania filmów dla kin, wypożyczania filmów kinematograficznych, wypożyczania kamer i kaset wideo, wypożyczania sprzętu audio, publikowania książek i mikro-wydawnictw, publikowania elektronicznego on-line książek i periodyków, usług tłumaczenia, publikowania tekstów innych niż teksty reklamowe, informacji o imprezach rozrywkowych, organizowania konkursów edukacyjnych lub rozrywkowych, organizowania wystaw z dziedziny kultury lub edukacji, planowania przebiegu przyjęć z dziedziny kultury lub edukacji, rezerwacji miejsc na spektakle, realizacji i wystawiania spektakli z zakresu historii filmu i techniki ich realizacji, sporządzania napisów tekstowych do filmów w fonetycznej wersji oryginalnej.

(111) **207774** (220) 2006 09 20 (210) 315717
 (151) 2008 07 08 (441) 2006 12 27
 (732) Instytucja Filmowa „MAX FILM” S.A., Warszawa, PL.
 (540) Spotkania filmowe przyjemna edukacja

(510), (511) **16** albumy, portrety, reprodukcje graficzne, fotografie, zdjęcia, rysunki, plakaty, obrazy, bilety, druki, broszury, czasopisma, gazety, kalendarze, katalogi, książki, śpiewniki, komiksy, nalepki, naklejki, karty muzyczne z życzeniami, karty okolicznościowe, **35** prowadzenie usług w zakresie: analizy kosztów, badania opinii publicznej, badania rynku, sondaże, opinie, doradztwo specjalistyczne w sprawie działalności gospodarczej, dystrybucja materiałów reklamowych-próbek, druków, prospektów i broszur, rozpowszechnianie ogłoszeń reklamowych, reklama za pośrednictwem sieci komputerowych, reklama prasowa, radiowa i telewizyjna, wynajmowanie powierzchni na cele reklamowe, wynajem czasu reklamowego we wszystkich środkach przekazu, wynajem miejsc na umieszczanie ogłoszeń lub reklam, wypożyczanie materiałów reklamowych, wyszukiwanie informacji w plikach komputerowych oraz wyszukiwanie danych w plikach komputerowych dla osób trzecich, pozyskiwanie danych do komputerowych baz danych, komputerowe zarządzanie plikami, obróbka tekstów, organizowanie wystaw i targów w celach handlowych lub reklamowych, promocja sprzedaży dla osób trzecich, pokazy towarów, powielanie dokumentów, pomoc w zarządzaniu przedsiębiorstwami handlowymi lub produkcyjnymi, zakupy produktów usług dla innych przedsiębiorstw, informacje o imprezach reklamowych, zarządzanie profesjonalne działalnością artystyczną, **38** prowadzenie usług w zakresie: agencji informacyjnych, przesyłanie informacji tekstowej i obrazowej przez sieć komputerową, łączność przez terminale komputerowe, ogłoszenia elektroniczne, wypożyczanie urządzeń do przesyłania informacji, **41** prowadzenie usług w zakresie: nauczania, edukacji, kształcenia praktycznego poprzez pokazy, doradztwa zawodowego w zakresie dystrybucji i produkcji filmów, usług związanych z organizacją i obsługą dyskotek z uwzględnieniem projekcji filmów, studia filmowego, produkcji filmów, kompozycji muzycznych, wypożyczania filmów, wypożyczania aparatów i sprzętu kinematograficznego, usług reporterskich, usług fotoreportażu, rozrywki lub nauczania prowadzonych w klubach filmowych, kształcenia praktycznego w zakresie wiedzy i umiejętności filmowych poprzez pokazy, organizowania i prowadzenia pracowni specjalistycznych z zakresu produkcji filmów, nocnych klubów filmowych, studia nagrań, nagrywania i filmowania na taśmach wideo, obsługi sal kinowych, montażu taśm wideo, wypożyczania nagrań dźwiękowych, wykonywania mikrofilmów, wypożyczania filmów dla kin, wypożyczania filmów kinematograficznych, wypożyczania kamer i kaset wideo, wypożyczania sprzętu audio, publikowania książek i mikro-wydawnictw, publikowania elektronicznego on-line książek i periodyków, usług tłumaczenia, publikowania tekstów innych niż teksty reklamowe, informacji o imprezach rozrywkowych, organizowania konkursów edukacyjnych lub rozrywkowych, organizowania wystaw z dziedziny kultury lub edukacji, planowania przebiegu przyjęć z dziedziny kultury lub edukacji, rezerwacji miejsc na

spektakle, realizacji i wystawiania spektakli z zakresu historii filmu i techniki ich realizacji, sporządzania napisów tekstowych do filmów w fonetycznej wersji oryginalnej.

(111) **207775** (220) 2006 09 27 (210) 315936
 (151) 2008 04 29 (441) 2007 01 08
 (732) GSI-SI Group Poland s.c. Ewa Czajkowska-Grodzka, Zbigniew Grodzki, Łódź, PL.
 (540)



Kolor znaku: szary, czerwony, biały

(531) 26.11.3, 27.5.1, 29.1.13

(510), (511) **35** doradztwo personalne, **41** produkcja filmów edukacyjnych, organizowanie i prowadzenie szkoleń, doradztwo dla firm w zakresie szkoleń i edukacji, audyt szkoleń.

(111) **207776** (220) 2006 09 27 (210) 315937
 (151) 2008 04 29 (441) 2007 01 08
 (732) GSI-SI Group Poland s.c. Ewa Czajkowska-Grodzka, Zbigniew Grodzki, Łódź, PL.
 (540) gsi group

(510), (511) **35** doradztwo personalne, **41** produkcja filmów edukacyjnych, organizowanie i prowadzenie szkoleń, doradztwo dla firm w zakresie szkoleń i edukacji, audyt szkoleń.

(111) **207777** (220) 2006 10 09 (210) 316379
 (151) 2008 04 30 (441) 2007 01 22
 (732) „MEDIA MIAR” Spółka z ograniczoną odpowiedzialnością, Wrocław, PL.
 (540) MEDIA MIAR

(510), (511) **09** urządzenia i przyrządy optyczne, geodezyjne, wagowe, pomiarowe, sygnalizacyjne, sterujące, rejestrujące i kontrolne w tym w szczególności: wodomierze, gazomierze, ciepłomierze, przepływomierze, przetworniki przepływu, wskaźniki przepływu, obrotomierze, liczniki do pomiaru i kontroli zużycia wody, gazu, energii cieplnej i energii elektrycznej, moduły programujące, czujniki, termometry, ciśnieniomierze, urządzenia i przyrządy elektryczne przewodzące, przełączające, transformujące, akumulatorowe i kontrolno-sterujące, systemy zabezpieczeń przyrządów i urządzeń pomiarowych, rejestrujących i kontrolnych, w tym paski i czujniki antymagnetyczne, oprogramowanie komputerowe do pomiaru, odczytu, rozliczania i monitoringu mediów energetycznych, **37** usługi w zakresie instalacji, naprawy, konserwacji i legalizacji urządzeń i przyrządów pomiarowych, sygnalizacyjnych, rejestrujących, sterujących i kontrolnych, usługi w zakresie pomiaru, odczytu, rozliczania i monitoringu zużycia mediów energetycznych.

(111) **207778** (220) 2006 10 16 (210) 316727
 (151) 2008 06 12 (441) 2007 01 22
 (732) „TV Products” Spółka z o.o., Wilkowice, PL.
 (540)



Kolor znaku: czerwony, biały, szary, czarny

(531) 26.4.2, 27.5.1, 29.1.14

(510), (511) **07** młynki domowe elektryczne, generatory prądu, młynki do kawy, malaksery, miksery, noże elektryczne, nożyczki elektryczne, nożyce elektryczne, odkurzacze, torby do odkurza-

czy, węże do odkurzaczy, wyciskacze do owoców, podgrzewacze wody, pralki, prasownice, prasy filtracyjne, prądnice prądu stałego, suszarki, wirówki, szatkownice do warzyw, maszyny do zycia, zmywarki naczyń, roboty kuchenne, elektryczne zgniatacze pokarmów, sokowirówki elektryczne, tasaki elektryczne, krajalnice, maselnice, otwieracze do puszek, pistolety do malowania, pistolety dozujące klej, pistolety pneumatyczne do wytłaczania masy uszczelniającej, instalacje ssące pył, kosiarki, kosiarki ogrodowe, elektryczne przyrządy do woskowania i polerowania obuwia, maszyny do produkcji ciast, maszyny do wyrabiania kiełbas, maszynki do siekania mięsa, instalacje do mycia pojazdów, urządzenia elektromechaniczne do przygotowywania napojów, rozdrabniarki odpadków, ogrodowe ciągniki jednoosiowe, maszyny do pakowania, pakowarki, podajniki automatyczne pasz dla zwierząt, młynki do pieprzu, piły, automaty do podawania piwa, pompy do piwa, dozowniki do piwa, plugi śnieżne, maszyny do płukania, pompy, pompy na sprężone powietrze, pompy próżniowe, roboty, maszyny do robót ziemnych, elewatory rolnicze, maszyny rolnicze, szczotki elektryczne, szlifierki, ubijaczki elektryczne do użytku domowego, wiertarki ręczne elektryczne, aparatura do wytwarzania wody gazowej, maszyny do zszywania, urządzenia elektromechaniczne do produkcji żywności, narzędzia ręczne o napędzie innym niż ręczny, urządzenia kuchenne elektryczne zawarte w tej klasie, **11** lodówki, suszarki do bielizny, zamrażarki i aparaty do produkcji lodu, kuchnie, aparaty do frytek i różna elektryczne i mikrofalowe, gofrownice, grille, grille do kanapek, tostery, frytkownicy, patelnie elektryczne, podgrzewacze elektryczne, płyty kuchenne, kuchnie gazowe, kuchenki mikrofalowe, elektryczne aparaty do kawy, czajniki elektryczne, szybkowary elektryczne, urządzenia do wentylacji i klimatyzacji, urządzenia do filtrowania wody, aparaty do czyszczenia powietrza wewnątrz pomieszczeń, filtry, fontanny, elektryczne formy do wypiekania ciast, elektryczne formy do wypiekania wafli, nawilżaczy powietrza, aparatów do usuwania wilgoci z powietrza, okapy nad piecami, grzejniki, grzejniki elektryczne, elementy grzejne, kaloryfery na podczerwień, konwektory, bojler na wodę elektryczne i gazowe, opiekacze do chleba, urządzenia do chlорowania basenów kąpielowych, pojemniki chłodnicze, szafy chłodnicze, aparatura do dezynfekcji, dozowniki do środków odkażających, dywany ogrzewane elektrycznie, suszarki do włosów, suszarki do bielizny elektryczne, suszarki powietrza, suszarki łazienkowe do rąk, kuchenny sprzęt elektryczny, lampy elektryczne, lampki elektryczne na choinkę, lampy gazowe, lampy olejowe, lampy do układania włosów, umywalki, urządzenia elektryczne do produkcji jogurtów, latarki, aparatura do wytwarzania lodu, podgrzewacze do łózek, aparatura i urządzenia chłodzące do napoi, aparatura i urządzenia do oczyszczania powietrza, aparatura i urządzenia do oczyszczania ścieków, ogrzewacze stóp, urządzenia do opalania, piece kuchenne, piece grzewcze, piece słoneczne, pieceki do podgrzewania wody, płyty grzewcze, płyty grzewcze, instalacje do automatycznego podlewania, pompy ciepłe, podgrzewacze powietrza, klimatyzatory, sterylizatory, generatory pary, urządzenia i instalacje do gotowania, kabiny natryskowe, urządzenia do kąpeli, urządzenia klimatyzacyjne, sauny, aparaty do jonizacji, przenośne kabiny do łaźni tureckich, kolektory słoneczne, krany, termofory, wentylatory, zapalniczki, zlewozmywaki, żarówki elektryczne, żarówki oświetleniowe, kuchenny sprzęt elektryczny, **35** teleshopping, usługi reklamowe, usługi w zakresie: badania opinii publicznej, badania rynku, badania i poszukiwania w dziedzinie działalności gospodarczej, dekoracja wystaw sklepowych, informacja handlowa, informacja o działalności gospodarczej, pozyskiwanie danych do komputerowych baz danych, systematyzacja danych do komputerowych baz danych, wynajmowanie miejsca dla umieszczania ogłoszeń, rozpowszechnianie i uaktualnianie materiałów reklamowych, w tym druków, prospektów i broszur, dystrybucja materiałów reklamowych, publikowanie tekstów reklamowych, powielanie dokumentów, ogłoszenia prasowe, reklamy on-line w sieci komputerowej, internetowej i korespondencyjne, rozpowszechnianie materiałów reklamowych, agencje reklamowe, agencje importowo-eksportowe, agencje informacji handlowej, sondaże opinii, marketing, usługi w zakresie public relations, aukcje publiczne, komercyjne agencje informacyjne, organizowanie aukcji, organizowanie wystaw w celach handlowych lub reklamowych, obróbka tekstów, pokazy towarów, prenumerata czasopism dla osób trzecich, kompilacja informacji w komputerowych bazach danych, komputerowe bazy danych, marketing, rozpowszechnianie próbek, usługi w zakresie produkcji reklam radiowych, telewizyjnych i kinowych, prowadzenie domów aukcyjnych, produkcja reklam: tele-

wizyjnych, radiowych, kinowych, reklama osób trzecich w ramach udzielonych pełnomocnictw w zakresie działalności radiowej, telewizyjnej lub kinowej, prowadzenie agencji reklamowych, publikowanie tekstów reklamowych, reklama radiowa, reklama telewizyjna, transkrypcja informacji, reprodukcja dokumentów, dokumentacji, usługi sekretarskie, służby informacyjne, usługi menedżerskie, usługi badania rynku, usługi badania opinii, usługi informacyjne w zakresie działalności gospodarczej, usługi rozlepiania plakatów reklamowych, uaktualnianie ulotek reklamowych, wypożyczanie materiałów reklamowych, zarządzanie zbiorami informatycznymi, usługi organizacji wystaw handlowych lub reklamowych, usługi zarządzania hotelami, telefoniczne udzielanie informacji, wynajem czasu reklamowego we wszystkich środkach przekazu, wynajmowanie miejsc na umieszczanie ogłoszeń lub reklam, wypożyczanie materiałów reklamowych, zarządzanie zbiorami informatycznymi, zarządzanie profesjonalną działalnością artystyczną, zgrupowanie, gromadzenie i ekspozycja na rzecz osób trzecich artykułów sportowych, przemysłowych, gospodarstwa domowego pozwalające wygodnie je oglądać, sprzedawać i kupować.

(111) **207779** (220) 2006 10 25 (210) 317211
 (151) 2008 05 19 (441) 2007 02 05
 (732) BROWARY ŁÓDZKIE S.A., Łódź, PL.
 (540) KADET
 (510), (511) **32** piwo, napoje bezalkoholowe.

(111) **207780** (220) 2006 11 02 (210) 317449
 (151) 2008 06 03 (441) 2007 02 05
 (732) SALUS INTERNATIONAL Spółka z o.o., Katowice, PL.
 (540)



(531) 26.4.9, 27.5.1
 (510), (511) **35** zgrupowanie na rzecz osób trzecich różnych towarów pozwalające nabywcy oglądać je i kupować w aptece, publikowanie tekstów reklamowych, usługi reklamowe, organizowanie targów w celach handlowych i reklamowych, **41** organizowanie i prowadzenie szkoleń, konferencji i seminariów, organizowanie konkursów, publikowanie tekstów innych niż reklamowe, **44** usługi medyczne, badania profilaktyczne.

(111) **207781** (220) 2006 11 02 (210) 317486
 (151) 2008 04 10 (441) 2007 02 05
 (732) „Central Elektro” Andrzej Więzik, Kraków, PL.
 (540)

XBS

Kolor znaku: niebieski
 (531) 26.11.1, 27.5.1, 29.1.4
 (510), (511) **09** urządzenia i przyrządy elektryczne i elektroniczne, pomiarowe, sygnalizacyjne, kontrolne, styczniki, przełączniki, wyłączniki, przełączniki, elementy podświetlające do wyłączników, instalacje sygnalizacyjne, alarmowe, monitorujące, **35** zgrupowanie na rzecz osób trzecich towarów i usług z nimi związanych pozwalające nabywcy na ich swobodne oglądanie i kupowanie w sklepie lub hurtowni z artykułami branży elektrycznej, elektrotechnicznej i elektronicznej, pomoc w prowadzeniu działalności gospodarczej, promocja sprzedaży, powielanie dokumentów, pozyskiwanie informacji o działalności gospodarczej, usługi agencji eksportowo-importowych i przedstawicielstw handlowych podmiotów zagranicznych, pośredniczenie w zawieraniu transakcji handlowych, **37** usługi serwisowe urządzeń elektrycznych, elektrotechnicznych i elektronicznych.

(111) **207782** (220) 2006 11 03 (210) 317528
 (151) 2008 07 16 (441) 2007 02 05

(732) Firma Cukiernicza „Solidarność-rok założenia 1952” Sp. z o.o., Lublin, PL.
 (540)



Kolor znaku: różowy, czerwony, biały, zielony, niebieski, żółty, brązowy, czarny, kremowy
 (531) 2.1.12, 21.1.25, 29.1.15
 (510), (511) **30** wyroby cukiernicze, słodczyce, czekolady, lody.

(111) **207783** (220) 2006 11 03 (210) 317529
 (151) 2008 07 07 (441) 2007 02 05
 (732) Firma Cukiernicza „Solidarność-rok założenia 1952” Sp. z o.o., Lublin, PL.
 (540)



Kolor znaku: różowy, czerwony, biały, fioletowy, zielony, niebieski, żółty, złoty, brązowy
 (531) 2.1.20, 2.1.21, 3.4.7, 18.1.23, 29.1.15
 (510), (511) **30** wyroby cukiernicze, słodczyce, czekolady, lody.

(111) **207784** (220) 2006 11 03 (210) 317531
 (151) 2008 06 06 (441) 2007 02 05
 (732) Ericpol Telecom Sp. z o.o., Łódź, PL.
 (540)

drEryk

(531) 27.5.1
 (510), (511) **09** programy komputerowe dla celów medycznych, **42** projektowanie systemów komputerowych dla celów medycznych, aktualizacja programów komputerowych dla celów medycznych, doradztwo w zakresie sprzętu komputerowego, programowanie komputerów, **44** kliniki medyczne, pomoc medyczna, lecznice, opieka zdrowotna.

(111) **207785** (220) 2006 11 03 (210) 317532
 (151) 2008 06 06 (441) 2007 02 05
 (732) Ericpol Telecom Sp. z o.o., Łódź, PL.
 (540)



(531) 27.5.1
 (510), (511) **09** programy komputerowe dla celów medycznych, **42** projektowanie systemów komputerowych dla celów medycznych, aktualizacja programów komputerowych dla celów medycznych, doradztwo w zakresie sprzętu komputerowego, programowanie komputerów, **44** kliniki medyczne, pomoc medyczna, lecznice, opieka zdrowotna.

(111) **207786** (220) 2006 11 07 (210) 317672
 (151) 2008 07 16 (441) 2007 02 19
 (732) Przedsiębiorstwo Usługowo-Handlowe „IKAR” Spółka Jawna
 M. Kaczorek, P. Kalinowski, Mińsk Mazowiecki, PL.
 (540)



Kolor znaku: żółty, czerwony, ciemnoniebieski, biały
 (531) 4.1.3, 5.5.19, 5.5.20, 24.1.5, 27.5.1, 29.1.14
 (510), (511) **37** instalacja, naprawy i konserwacja systemów alarmowych i antywłamaniowych, budowa sieci monitoringu, **42** projektowanie systemów alarmowych oraz instalacji ochrony i monitorowania, analiza techniczna, opinie i ekspertyzy dotyczące ochrony i monitoringu, **45** usługi z zakresu bezpieczeństwa ochrony osób fizycznych i mienia, konwojowanie i eskorta wartości pieniężnych, bezpośrednia ochrona osób fizycznych, monitorowanie sygnałów bezpieczeństwa, doradztwo w sprawach bezpieczeństwa.

(111) **207787** (220) 2006 11 09 (210) 317790
 (151) 2008 06 05 (441) 2007 02 19
 (732) Telewizja Polska Spółka Akcyjna, Warszawa, PL.
 (540)



Kolor znaku: brązowy, czerwony, żółty, biały, czarny
 (531) 3.7.3, 26.1.5, 27.5.1, 29.1.15
 (510), (511) **09** nośniki do rejestracji dźwięku i danych, płyty, dyski z nagraniami, automaty sprzedające przez wrzucenie monety, sprzęt przetwarzający dane i komputery, audiowizualne urządzenia do nauki, urządzenia do transmisji multimedialnych, karty magnetyczne, pióra elektroniczne, suflery telewizyjne, programy komputerowe, telewizyjne, audycje, filmy i reportaże utrwalane w formie multimedialnej, gry telewizyjne i komputerowe, **16** wydawnictwa, czasopiśma, książki, albumy, broszury, periodyki i publikacje nieperiodyczne, fotografie, materiały piśmienne, kleje do materiałów piśmiennych lub do celów domowych, artykuły szkoleniowe i instruktażowe, adresarki, karty z życzeniami, **28** gry i zabawki, artykuły sportowe i gimnastyczne nie ujęte w innych klasach, ozdoby choinkowe, karty do gry, **35** usługi reklamowe i produkcja reklam w systemie multimedialnym, usługi marketingu i public relations, zgrupowanie na rzecz osób trzecich różnych towarów w sklepie wielobranżowym i w hurtowni: sprzętu, artykułów i programów multimedialnych, gier telewizyjnych i komputerowych, gier, zabawek i artykułów: kosmetycznych, higienicznych i opatrunkowych, odzieżowych, spożywczych, sportowych i wydawnictw, **38** przekazywanie fonii i/lub wizji także w systemie cyfrowym poprzez sieci komunikacyjne, w tym sieć telewizyjną, satelitarną i internet, rozpowszechnianie programów, reportaży i konkursów telewizyjnych lub radiowych, teleturniejów, zbieranie i przekazywanie wiadomości poprzez sieci komunikacyjne, w tym sieć telewizyjną, satelitarną i internet, usługi teletekstowe i audiotekstowe, usługi organizowania systemów transmisyjnych, **41** organizowanie, montaż i produkcja programów i imprez artystycznych, estradowych, sportowych, rekreacyjnych, usługi organizowania nauki i szkoleń w dziedzinie multimedialnej, organizowanie konkursów, organizowanie imprez o charakterze edukacyjnym i kulturalnym, usługi w zakresie interaktywnych programów i gier odtwarzanych za pośrednictwem sieci komputerowych i komunika-

cyjnych, usługi wynajmu nagrań i studiów nagrań, produkcja filmów, realizacja spektakli, realizowanie usług teletekstowych i audiotekstowych, **42** opracowywanie i wdrażanie programów komputerowych, wykonywanie opinii i badań w dziedzinie multimedialnej, prognozy pogody, usługi administrowania prawami własności intelektualnej, udzielania licencji z praw własności intelektualnej, pośrednictwa w obrocie prawami własności intelektualnej.

(111) **207788** (220) 2006 11 09 (210) 317791
 (151) 2008 05 29 (441) 2007 02 19
 (732) Telewizja Polska S.A., Warszawa, PL.
 (540)



(531) 27.5.1
 (510), (511) **09** nośniki do rejestracji dźwięku i danych, płyty, dyski z nagraniami, automaty sprzedające przez wrzucenie monety, sprzęt przetwarzający dane i komputery, audiowizualne urządzenia do nauki, urządzenia do transmisji multimedialnych, karty magnetyczne, pióra elektroniczne, suflery telewizyjne, programy komputerowe, telewizyjne, audycje, filmy i reportaże utrwalane w formie multimedialnej, gry telewizyjne i komputerowe, **16** wydawnictwa, czasopiśma, książki, albumy, broszury, periodyki i publikacje nieperiodyczne, fotografie, materiały piśmienne, kleje do materiałów piśmiennych lub do celów domowych, artykuły szkoleniowe i instruktażowe, adresarki, karty z życzeniami, **28** gry i zabawki, artykuły sportowe i gimnastyczne nie ujęte w innych klasach, ozdoby choinkowe, karty do gry, **35** usługi reklamowe i produkcja reklam w systemie multimedialnym, usługi marketingu i public relations, zgrupowanie na rzecz osób trzecich różnych towarów w sklepie wielobranżowym i w hurtowni: sprzętu, artykułów i programów multimedialnych, gier telewizyjnych i komputerowych, gier, zabawek i artykułów: kosmetycznych, higienicznych i opatrunkowych, odzieżowych, spożywczych, sportowych i wydawnictw, **38** przekazywanie fonii i/lub wizji, także w systemie cyfrowym poprzez sieci komunikacyjne, w tym sieć telewizyjną, satelitarną i Internet, rozpowszechnianie programów, reportaży i konkursów telewizyjnych lub radiowych, teleturniejów, zbieranie i przekazywanie wiadomości poprzez sieci komunikacyjne, w tym sieć telewizyjną, satelitarną i Internet, usługi teletekstowe i audiotekstowe, usługi organizowania systemów transmisyjnych, **41** organizowanie, montaż i produkcja programów i imprez artystycznych, estradowych, sportowych, rekreacyjnych, usługi organizowania nauki i szkoleń w dziedzinie multimedialnej, organizowanie konkursów, organizowanie imprez o charakterze edukacyjnym i kulturalnym, usługi w zakresie interaktywnych programów i gier odtwarzanych za pośrednictwem sieci komputerowych i komunikacyjnych, usługi wynajmu nagrań i studiów nagrań, produkcja filmów, realizacja spektakli, realizowanie usług teletekstowych i audiotekstowych, **42** opracowywanie i wdrażanie programów komputerowych, wykonywanie opinii i badań w dziedzinie multimedialnej, prognozy pogody, usługi administrowania prawami własności intelektualnej, udzielania licencji z praw własności intelektualnej, pośrednictwa w obrocie prawami własności intelektualnej.

(111) **207789** (220) 2006 11 10 (210) 317810
 (151) 2008 06 05 (441) 2007 02 19
 (732) McLane Polska Spółka z o.o., Błonie, PL.
 (540)



Kolor znaku: niebieski, czerwony
 (531) 2.9.1, 26.11.2, 27.5.1, 29.1.12
 (510), (511) **03** wata do celów kosmetycznych, patyczki z wata do celów kosmetycznych, detergenty inne niż używane w procesach produkcyjnych oraz inne niż do celów medycznych, preparaty do prania, lakiery do włosów, mydła, olejki do celów perfumeryjnych, **05** podpaski higieniczne, pieluchy higieniczne, **06** folia aluminiowa,

16 papier zawarty w tej klasie, papier w arkuszach, papier toaletowy, ręczniki papierowe, papierowe chusteczki do nosa, jednorazowe pieluchy niemowlęce z papieru lub celulozy, torby na śmieci z papieru lub tworzyw sztucznych, materiały z tworzyw sztucznych do pakowania, folia z tworzywa sztucznego do pakowania, **17** folie z tworzyw sztucznych nie do pakowania, **21** ściereczki do wycierania kurzu, ściereczki do wycierania mebli, ściereki do czyszczenia, ściereki do mycia podłóg, szczotki do mycia naczyń, naczynia do picia, naczynia nie z metali szlachetnych, naczynia stołowe, talerze papierowe, zmywaki ściernie do celów kuchennych, gąbki do celów domowych, **29** oleje jadalne, olej rzepakowy jadalny, olej słonecznikowy do celów spożywczych, mleko, dżemy, warzywa konserwowane, koncentrat pomidorowy, chipsy ziemniaczane, chrupki ziemniaczane, orzechy spreparowane, marmolada, konserwy mięsne, konserwy rybne, konserwy z warzywami, mrożone owoce, mrożone warzywa, filety z ryb, masło, masło arachidowe, margaryna, szynka, kiełbasy, jogurt, kefir, ser, twaróg, śmietana, **30** słodycze, słodycze do ssania, czekolada, herbatniki, krakersy, herbata, napoje na bazie herbaty, kawa, kawa nie palona, piernik, biszkopty, miód, makarony, ryż, przyprawy, ocet, musztarda, płatki kukurydziane, prażona kukurydza (popcorn), wyroby z kakao, keczup, majonezy, mąka zawarta w tej klasie, mąka ziemniaczana do celów spożywczych, słodycze, słodycze do ssania, cukierki, chipsy zbożowe, płatki zbożowe, żywność na bazie zbóż, kasze spożywcze, **31** kukurydza, orzechy surowe, pokarm dla zwierząt, korzenie jadalne nieprzetworzone, **32** piwo, soki owocowe, soki jabłkowe, lemoniada, woda mineralna, woda gazowana, woda stołowa, napoje bezalkoholowe, **33** wódka, **35** prowadzenie sklepu/hurtowni ze wskazanymi w niniejszym wykazie towarami, ujętymi w klasach: 3, 5, 6, 16, 17, 21, 29, 30, 31, 32 i 33, dystrybucja materiałów reklamowych (próbek, druków, prospektów, broszur), wynajmowanie powierzchni na cele reklamowe, **39** pakowanie produktów, magazynowanie towarów, składowanie towarów, dostarczanie towarów.

(111) **207790** (220) 2006 11 16 (210) 318032
 (151) 2008 04 25 (441) 2007 02 19
 (732) Witold Kiczor, Bilcza, PL.
 (540) WIGOMAR
 (510), (511) **39** usługi transportowe w zakresie przewożenia osób samochodami.

(111) **207791** (220) 2006 11 21 (210) 318096
 (151) 2008 07 11 (441) 2007 03 05
 (732) RAPID-Radosław Iwanicki, Wrocław, PL.
 (540) DIGITAL ILLUSION
 (510), (511) **35** usługi w zakresie agencji informacji handlowej, dystrybucji materiałów reklamowych, fotokopiowanie, prenumeraty gazet dla osób trzecich, poszukiwania danych i systematyzacja danych do komputerowych bazy danych, komputerowe zarządzanie plikami, obróbka tekstów, maszynopisanie, rozlepianie plakatów reklamowych, organizowanie wystaw w celach handlowych lub reklamowych, wyszukiwanie informacji w plikach komputerowych dla osób trzecich, reklamy za pośrednictwem sieci komputerowej, wynajmowanie powierzchni na cele reklamowe, uaktualnianie i wypożyczanie materiału reklamowego, publikowanie tekstów reklamowych, rozpowszechnianie ogłoszeń reklamowych, reklamy, reklamy: radiowe, telewizyjne i prasowe, służby informacyjne, sortowanie danych w bazach komputerowych, organizowanie targów w celach reklamowych lub handlowych, transkrypcja przekazu, wynajem czasu reklamowego we wszystkich środkach przekazu, zarządzanie zbiorami informatycznymi, **41** usługi w zakresie edukacji, studia filmowe, produkcji filmów, fotoreportaż, tłumaczenie języka migowego, makro wydawnictwa, montaż programów radiowych i telewizyjnych, montaż taśm wideo, nagrywanie filmów na taśmach video, nauczanie, organizowanie i prowadzenie: konferencji, kongresów, pracowni specjalistycznych, seminariów, sympozjów i zjazdów, organizowanie spektakli, publikacja elektroniczna on-line książek i periodyków, publikowanie książek i tekstów, montaż programów radiowych i telewizyjnych, usługi tłumaczenia i reporterskie, rozrywka, studia nagrań, publikowanie tekstów innych niż reklamowe, telewizyjne programy rozrywkowe, tłumaczenia, wykonywanie mikrofilmów, wypożyczanie filmów, zdjęcia, organizacja wystaw związana z kulturą lub edukacją, **42** usługi w zakresie administrowania stronami komputerowymi, analiz i systemów komputerowych, usługi arbitrażowe, architektura, graficy, grafiki typu 2D i 3D, dekoracja

wnętrz, doradztwo: w sprawach sprzętu komputerowego, w zakresie ochrony środowiska i w zakresie własności intelektualnej, aktualizacja oprogramowania komputerowego, powielania oprogramowania komputerowego, programowanie komputerowe, projektowanie systemów komputerowych, wypożyczanie komputerów, konserwowanie oprogramowania komputerowego, konwersja danych lub dokumentów na formę elektroniczną, konwersja danych przez programy komputerowe, licencjonowanie własności intelektualnej, odzyskiwanie danych komputerowych, projektowanie oprogramowania komputerowego, zarządzanie prawami autorskimi, badania prawne, przemysłowe wzornictwo, rozstrzyganie spraw spornych, tworzenie, projektowanie i utrzymywanie stron internetowych dla osób trzecich, doradztwo i licencjonowanie w zakresie własności intelektualnej, usługi związane z bezpieczeństwem własności intelektualnej.

(111) **207792** (220) 2006 11 23 (210) 318267
 (151) 2008 04 29 (441) 2007 03 05
 (732) Red Point Publishing Spółka z o.o., Warszawa, PL.
 (540)



Kolor znaku: czerwony, czarny
 (531) 2.1.25, 24.17.1, 26.4.1, 27.5.1, 29.1.1, 29.1.8
 (510), (511) **09** elektroniczne nośniki informacji, płyty kompaktowe, kasety magnetofonowe, **16** książki, podręczniki, skrypty, informatory, słowniki, wydawnictwa prasowe, materiały informacyjne, materiały i wydawnictwa naukowe, materiały szkoleniowe, dydaktyczne i instruktorskie, **35** reklama, akwizycja, promocja, marketing, badania/sondaże rynku i opinii, organizacja pokazów, wystaw i targów w celach handlowych lub reklamowych, informacyjny serwis internetowy dotyczący nauki języków obcych, **41** organizowanie i prowadzenie szkoleń i kursów, informacja o edukacji, organizowanie kursów językowych, publikowanie książek i tekstów innych niż reklamowe, publikacje multimedialne, prowadzenie klubów w celach edukacyjnych, przygotowywanie materiałów edukacyjnych i pomocniczych do nauki języków obcych.

(111) **207793** (220) 2006 11 24 (210) 318318
 (151) 2008 04 21 (441) 2007 03 05
 (732) ITM ENTREPRISES (Société Anonyme), Paris, FR.
 (540) SALT CITY

(510), (511) **29** chipsy ziemniaczane, chrupki ziemniaczane, chrupki kukurydziane, chipsy solone, migdały spreparowane, orzeszki arachidowe preparowane, orzeszki solone, orzeszki cashew solone, orzeszki ziemne solone, orzeszki pistacjowe, prażynki ziemniaczane, snekisy ziemniaczane solone, przekąski, przekąski solone, zwłaszcza do aperitifów, snacki solone, snacki doprawione przyprawami, **30** herbatniki, krakersy, ciasteczka solone, kukurydza prażona (popcorn), płatki kukurydziane, paluszki solone, precelki solone, chipsy zbożowe solone, ziarna sezamu solone i prażone, suchary, biskwity solone.

(111) **207794** (220) 2006 11 24 (210) 318322
 (151) 2008 04 21 (441) 2007 03 05
 (732) Firma Handlowa Dariusz Zapała, Kielce, PL.
 (540)



Kolor znaku: niebieski, biały, czerwony
 (531) 3.7.10, 26.1.1, 26.4.4, 27.5.1, 29.1.13
 (510), (511) **25** obuwie, odzież gotowa, odzież ze skóry, nakrycia głowy.

(111) **207795** (220) 2006 12 14 (210) 319055
 (151) 2008 07 18 (441) 2007 03 19
 (732) Curyło-Asterix S.A., Kraków, PL.
 (540)



Kolor znaku: biały, czarny, żółty, brązowy
 (531) 26.11.3, 27.5.1, 29.1.14
 (510), (511) **29** oleje jadalne, zwłaszcza słonecznikowy i rzepakowy, przecier pomidorowy, warzywa w puszkach, warzywa w słoikach, **30** keczupy, makarony jajeczne i bezjajeczne.

(111) **207796** (220) 2006 12 14 (210) 319091
 (151) 2008 07 18 (441) 2007 03 19
 (732) American-Cigarette Company (Overseas) Limited, Zug, CH.
 (540) LA FRAICHEUR

(510), (511) **34** papierosy, tytoń, wyroby tytoniowe, przybory dla palaczy, zapalniczki, zapalki.

(111) **207797** (220) 2006 12 18 (210) 319169
 (151) 2008 04 16 (441) 2007 04 02

(732) RENICOM S.C. Renata Pastuszek, Grzegorz Pastuszek, Lublin, PL.

(540)



Kolor znaku: granatowy, biały
 (531) 26.4.4, 27.5.1, 29.1.4, 29.1.6
 (510), (511) **09** komputery i urządzenia peryferyjne do komputerów, magnetyczne i optyczne nośniki danych, programy komputerowe, komputerowe systemy operacyjne, komputerowe oprogramowanie w zakresie interakcji między TV a Internetem, aparatura radiotelefoniczna i radiotelegraficzna, **35** prowadzenie sklepów i hurtowni z komputerami, częściami komputerów i urządzeniami peryferyjnymi oraz sprzętem telekomunikacyjnym, **37** naprawy sprzętu komputerowego i teletechnicznego bezprzewodowego i przewodowego, **38** przesyłanie informacji, danych, głosu i obrazu za pomocą sieci kablowych i komputerowych, usługi w zakresie sieci komunikacji internetowej, **42** usługi w zakresie programowania komputerowego, konsultacji i doradztwa komputerowego, wypożyczanie komputerów i programów, opracowywanie stron internetowych, konfiguracja serwerów i sieci komputerowych, projektowanie oprogramowania do bezprzewodowej transmisji danych oraz systemów, integrowanie bezprzewodowych systemów sieci danych, konserwacja, aktualizacja, powielanie i wypożyczanie oprogramowania komputerowego.

(111) **207798** (220) 2006 12 21 (210) 319422
 (151) 2008 04 22 (441) 2007 04 02
 (732) MOKATE Spółka Akcyjna, Ustroń, PL.
 (540)



Kolor znaku: niebieski, szary, biały, pomarańczowy, złoty
 (531) 8.7.25, 11.3.4, 11.3.14, 25.1.15, 27.5.1, 29.1.15
 (510), (511) **30** herbata.

(111) **207799** (220) 2006 12 22 (210) 319429
 (151) 2008 04 16 (441) 2007 04 02
 (732) ESKA HOLDING Spółka z o.o., Kraków, PL.
 (540)



(531) 11.3.25, 19.9.1, 27.5.1
 (510), (511) **29** mięso i wyroby z mięsa, drób, ryby, przetwory i ekstrakty z mięsa, wyroby wędliniarskie i garmażeryjne, przygotowane do natychmiastowego spożycia produkty żywnościowe z mięsa, drobiu i ryb, przygotowane do czasowego przechowywania produkty żywnościowe z mięsa, drobiu i ryb, przygotowane do natychmiastowego spożycia produkty żywnościowe z warzyw i owoców, przygotowane do czasowego przechowywania produkty żywnościowe z warzyw i owoców, mięso i wyroby z mięsa oraz drób i ryby mrożone, warzywa i owoce mrożone, konserwy, dżemy, marmolady i konfitury, zupy, tłuszcze jadalne, wyroby nabiałowe, mleczarskie i olejarskie, **30** przygotowane do natychmiastowego spożycia produkty żywnościowe z ciasta, przygotowane do czasowego przechowywania produkty żywnościowe z ciasta, produkty żywnościowe z ciasta-pierogi, kluski, kopytka, krokiety, pyzy, knedle, kulebiaki, naleśniki, makarony, pizza, placki, zapiekanki, pieczywo i wyroby piekarnicze, ciasta, budynie, desery, desery mrożone, lody, kanapki, **43** usługi gastronomiczne, usługi barów, jadłodajni, kawiarni i restauracji, przygotowywanie żywności i napojów na zamówienie oraz ich dostawa.

(111) **207800** (220) 2006 12 27 (210) 319556
 (151) 2008 07 10 (441) 2007 04 02
 (732) Stowarzyszenie Elektryków Polskich, Warszawa, PL.
 (540)



Kolor znaku: niebieski, biały
 (531) 26.1.1, 26.1.4, 27.5.1, 29.1.12
 (510), (511) **16** książki, czasopisma i wydawnictwa periodyczne, kalendarze, katalogi, **35** usługi w zakresie organizacji targów i wystaw branżowych o charakterze handlowo-promocyjnym, **37** usługi w zakresie instalowania, naprawy i konserwacji elektrycznej aparatury rozdzielczej i sterowniczej, usługi w zakresie instalowania, naprawy i konserwacji sprzętu elektrycznego, usługi w zakresie instalowania, naprawy i konserwacji sprzętu radiowo-telewizyjnego oraz sprzętu do operowania dźwiękiem i obrazem, usługi w zakresie instalowania, naprawy i konserwacji instrumentów i przyrządów pomiarowych i kontrolnych, badawczych, testujących, nawigacyjnych, usługi w zakresie wykonywania instalacji elektrycznych, w tym instalacji budynków i budowli, wykonywanie instalacji elektrycznych sygnalizacyjnych, **41** usługi w zakresie organizowania i prowadzenia szkoleń, seminariów, sympozjów, konferencji w zakresie systemów certyfikacji oceny zgodności, **42** usługi w zakresie doradztwa dotyczącego sprzętu komputerowego, usługi w zakresie prac badawczo-rozwojowych w dziedzinie nauk technicznych, usługi w zakresie projektowania budowlanego, urbanistycznego i technologicznego, konsultacje i ekspertyzy w sprawach konstrukcji, bezpieczeństwa i eksploatacji certyfikowanych wyrobów, ekspertyzy w zakresie zgodności z normami technicznymi krajowymi i międzynarodowymi, ekspertyzy inżynierskie, badania i usługi atestacji i certyfikacji branżowych wyrobów elektronicznych i elektrotechnicznych samodzielnie i w kooperacji, nadzorowanie podmiotów objętych certyfikacją w zakresie stosowania licencji, certyfikatów i znaków zgodności, ocena badań pełnych i niepełnych na zgodność z normami, opiniowanie aktów prawnych w zakresie certyfikacji i normalizacji.

(111) **207801** (220) 2006 12 29 (210) 319684
 (151) 2008 07 11 (441) 2007 04 02

(732) STERNET Spółka z o.o., Tarnów, PL.
(540)



(531) 27.5.1
(510), (511) **07** maszyny i urządzenia elektryczne zawarte w tej klasie oraz ich części, silniki elektryczne inne niż do pojazdów lądowych, mechanizmy napędowe, rozruszniki, mechanizmy sterownicze do maszyn i silników, **09** aparatura elektryczna kontrolno-sterująca, szafy i pulpity rozdzielcze, tablice sterownicze, instalacje elektryczne, mierniki, czytniki, wskaźniki i liczniki wielkości fizycznych, urządzenia kontrolne, sygnalizacyjne i ostrzegawcze, wyposażenie i osprzęt elektryczny, przekaźniki, przełączniki, przekładniki, wyłączniki, wzmacniacze, sterowniki, styczniki, przemienniki, aparatura łączeniowa nn, układy rozruchowe, enkodery, **37** modernizacja i modyfikacja silników elektrycznych oraz układów zasilania, instalacje elektryczne, serwis maszyn i urządzeń elektrycznych, **42** ekspertyzy, badania i doradztwo techniczne, usługi projektowe, projektowanie układów i zespołów napędowych, projektowanie układów zasilania i sterowania zespołami napędowymi.

(111) **207802** (220) 2007 01 08 (210) 319939
(151) 2008 06 13 (441) 2007 04 16
(732) CRH KLINKIER Spółka z o.o., Gliwice, PL.
(540) twister
(510), (511) **19** ceramiczny system kominowy.

(111) **207803** (220) 2007 01 11 (210) 320025
(151) 2008 05 09 (441) 2007 04 16
(732) I.T.M. POLAND Spółka z o.o., Wiązowna, PL.
(540) MARCINKOVSKI
(510), (511) **14** biżuteria damska i męska z metali szlachetnych wraz z kamieniami naturalnymi, **18** wyroby skórzane damskie i męskie jak portfele, torebki, etui na kalendarze i notesy.

(111) **207804** (220) 2007 01 12 (210) 320092
(151) 2008 07 11 (441) 2007 04 16
(732) Firma Cukiernicza „Solidarność-rok założenia 1952”
Spółka z ograniczoną odpowiedzialnością, Lublin, PL.
(540) VANESSA
(510), (511) **30** ciastka.

(111) **207805** (220) 2007 01 15 (210) 320143
(151) 2008 06 20 (441) 2007 04 30
(732) Przedsiębiorstwo Usługowo-Handlowe „EBUD” Edward
Laszuk, Pruszcz Gdański, PL.
(540)



Kolor znaku: czerwony, brązowy, biały
(531) 7.1.24, 26.4.2, 26.4.9, 26.4.17, 26.4.18, 27.5.1, 27.5.25, 29.1.13
(510), (511) **19** materiały budowlane niemetalowe, budynki przenośne niemetalowe, balustrady, boazerie, budowlane konstrukcje niemetalowe, pokrycia dachowe niemetalowe, drewno budowlane, drzwi i okna niemetalowe, ogrodzenia niemetalowe, podłogi niemetalowe, rury i rynny niemetalowe, szkło budowlane, **37** usługi budowlano-rentowne w zakresie budynków mieszkalnych, użyteczności publicznej i przemysłowych oraz w zakresie prac ogólnobudowlanych, elewacyjnych, ciesielskich, dekabarskich, tynkarskich,

malarskich antykorozyjnych, termoizolacyjnych, wodno-kanalizacyjnych, usługi w zakresie ocieplania i izolacji budynków, wynajem maszyn i urządzeń budowlanych, wynajem sprzętu budowlanego i burzącego wraz z obsługą operatorską, usługi związane z nadzorem budowlanym, **42** usługi w zakresie projektowania konstrukcji budowlanych oraz wykonywania ekspertyz inżynierskich.

(111) **207806** (220) 2007 01 17 (210) 320284
(151) 2008 07 03 (441) 2007 04 30
(732) Biuro Ochrony „PANTERA” Bogdan Grzelecki, Warszawa, PL.
(540)



Kolor znaku: czarny, żółty, biały, czerwony
(531) 3.1.4, 26.1.5, 26.1.15, 29.1.14
(510), (511) **45** usługi w zakresie ochrony mienia, usługi w zakresie ochrony osób, usługi w zakresie konwojowania wartości pieniężnych, usługi w zakresie monitoringu systemów bezpieczeństwa i antywłamaniowych.

(111) **207807** (220) 2007 01 18 (210) 320340
(151) 2008 04 24 (441) 2007 04 30
(732) Remico Alin LLC., Salem, US.
(540)



(531) 5.3.11, 26.11.1, 27.5.1
(510), (511) **19** winylowa okładzina do zastosowania na zewnątrz budynków, panele niemetalowe dla budownictwa.

(111) **207808** (220) 2007 01 22 (210) 320399
(151) 2008 04 14 (441) 2007 04 30
(732) INWESTUM Kancelaria Obsługi Inwestycji Sp. z o.o.,
Pruszcz Gdański, PL.
(540)



Kolor znaku: zielony, czarny, biały
(531) 27.1.1, 27.5.1, 29.1.13
(510), (511) **35** promocja usług budowlanych, rozpowszechnianie materiałów reklamowych związanych z prowadzeniem usług budowlanych i architektonicznych w prasie, radio, telewizji i na stronie internetowej, **37** usługi w zakresie budownictwa mieszkaniowego, użyteczności publicznej i przemysłowej, remonty i rozbórki budynków, usługi w zakresie izolacji i uszczelniania budynków, murowanie, tynkowanie, malowanie, usługi instalacyjne, dekabarskie, hydrauliczne, renowacyjne, wypożyczanie sprzętu i narzędzi budowlanych, **42** usługi w zakresie projektowania architektury, usługi i ekspertyzy inżynierskie, projektowanie dekoracji wnętrz, projektowanie budynków, opracowywanie projektów technicznych, doradztwo w zakresie prowadzenia usług budowlanych oraz w zakresie organizacji i zarządzania tymi usługami.

(111) **207809** (220) 2007 01 22 (210) 320400
(151) 2008 04 14 (441) 2007 04 30
(732) INWESTUM Kancelaria Obsługi Inwestycji Sp. z o.o.,
Pruszcz Gdański, PL.

(540)



Kolor znaku: czerwony, zielony, czarny, biały

(531) 7.1.8, 27.1.1, 27.5.1, 29.1.13

(510), (511) **35** promocja usług budowlanych, rozpowszechnianie materiałów reklamowych związanych z prowadzeniem usług budowlanych i architektonicznych w prasie, radio, telewizji i na stronie internetowej, **36** pośrednictwo i doradztwo związane z kupnem, sprzedażą i najmem nieruchomości, takich jak: mieszkania, powierzchnie biurowe, powierzchnie handlowe i produkcyjne, powierzchnie magazynowe, grunty, zarządzanie nieruchomościami, prowadzenie agencji w handlu nieruchomościami, wycena i oszacowanie nieruchomości, analizy finansowe, usługi finansowe, doradztwo sporządzania umów najmu i dzierżawy, ekspertyzy dla celów fiskalnych, **37** usługi w zakresie budownictwa mieszkaniowego, użyteczności publicznej i przemysłowej, remonty i rozbiorki budynków, usługi w zakresie izolacji i uszczelniania budynków, murowanie, tynkowanie, malowanie, usługi instalacyjne, dekarские, hydrauliczne, renowacyjne, wypożyczanie sprzętu i narzędzi budowlanych, **42** usługi w zakresie projektowania architektury, usługi i ekspertyzy inżynierskie, projektowanie dekoracji wnętrz, projektowanie budynków, opracowywanie projektów technicznych, doradztwo w zakresie prowadzenia usług budowlanych oraz w zakresie organizacji i zarządzania tymi usługami.

(111) **207810** (220) 2007 01 05 (210) 320611

(151) 2008 06 18 (441) 2007 04 16

(732) AVA Spółka z o.o., Białystok, PL.

(540)

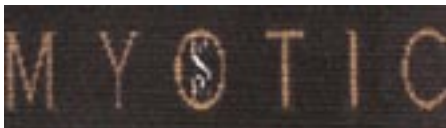

Kolor znaku: biały, złoty, czarny

(531) 27.1.1, 27.5.1, 29.1.13

(510), (511) **25** odzież, bielizna, skarpety, nakrycia głowy.(111) **207811** (220) 2007 01 31 (210) 320751

(151) 2008 04 17 (441) 2007 05 14

(732) BIOGENED S.A., Łódź, PL.

(540) VERTIGEN

(510), (511) **05** produkty farmaceutyczne, zwłaszcza znajdujące zastosowanie w leczeniu zawrotów głowy.(111) **207812** (220) 2007 02 02 (210) 320875

(151) 2008 06 13 (441) 2007 05 14

(732) ELAWET Spółka z o.o., Warszawa, PL.

(540) KOCIE SPRAWY

(510), (511) **03** perfumy, kosmetyki dla zwierząt, wody toaletowe, szampony dla kotów i zwierząt domowych, **16** afisze, plakaty, almanachy, atlasy, broszury, czasopisma, druki, etykiety, fotografie, gazety graficzne, grawerskie, kalendarze, karty pocztowe, komiksy, książki, malarstwo, nalepki, naklejki, notesy, opakowania, papeteria, papier, pieczętowanie, piśmienne materiały, prospekty, publikacje, stemple, szylidy, teczki, skoroszyty, torebki do pakowania, zeszyty, **31** napoje dla zwierząt domowych, pokarm dla zwierząt, pożywienie dla psów, kotów i innych zwierząt, spożywcze artykuły dla zwierząt, spożywcze pasze wzmacniające dla zwierząt, piasek, ściółka dla zwierząt domowych, **35** agencje reklamowe, badania opinii publicznej, gazety-prenumerata, doradztwo w zakresie prowadzenia działalności gospodarczej, dystrybucja materiałów reklamowych, organizowanie wystaw w celach handlowych, reklamowych, reklama radiowa, reklamy, reklamy prasowe, radiowe, telewizyjne, organizowanie targów i wystaw w celach handlowych lub reklamowych, **44** hodowla zwierząt, oporządzanie zwierząt, pomoc weterynaryjna, zabiegi pielęgnacyjne przy zwierzętach, opieka zdrowotna.

(111) **207813** (220) 2007 02 05 (210) 320913

(151) 2008 05 07 (441) 2007 05 14

(732) CRUSO Public Relations A. Sosnowska i A. Król Spółka Jawna, Warszawa, PL.

(540)



Kolor znaku: ciemnoszary

(531) 26.11.1, 27.5.1, 29.1.6

(510), (511) **35** agencje reklamowe.(111) **207814** (220) 2007 02 05 (210) 320954

(151) 2008 05 15 (441) 2007 05 14

(732) Wypieki Świata-piekarnia rodzinna s.c. Edward Estkowski, Barbara Leszczyńska, Kłodawa, PL.

(540)



Kolor znaku: kremowy, bordowy, złoty

(531) 8.1.9, 8.1.10, 8.1.25, 26.1.2, 29.1.13

(510), (511) **30** chleb, bułki, wyroby cukiernicze, ciasta.(111) **207815** (220) 2007 02 09 (210) 321144

(151) 2008 04 29 (441) 2007 05 14

(732) INVEST KOMFORT Spółka Akcyjna, Gdynia, PL.

(540) INVEST KOMFORT

(510), (511) **36** usługi zarządzania i administrowania nieruchomościami, pośrednictwo, obrót i doradztwo w sprawach majątku nieruchomego, wynajem budynków, lokali mieszkalnych, biurowych, handlowych z wyłączeniem powierzchni na salony samochodowe, przemysłowych z wyłączeniem magazynów, doradztwo w sprawach finansowych i kredytowych związanych z nabywaniem i sprzedażą nieruchomości, **37** usługi budowy obiektów użyteczności publicznej i budynków mieszkalnych, budowy obiektów przemysłowych, budowy obiektów wodnych, usługi instalacji elektrycznych, alarmowych, gazowych, wodnych wraz z uzdatnianiem wody, usługi remontowe i konserwacji obiektów budowlanych, renowacji zabytków, przygotowanie terenu pod budowę, usługi zastępstwa inwestycyjnego w zakresie budownictwa obiektów przemysłowych i mieszkalnych, **42** usługi projektowo-konstrukcyjne z zakresu budownictwa, architektury i urbanistyki, doradztwo budowlane, opinie, ekspertyzy z zakresu budownictwa, usługi opracowania projektów technicznych.

(111) **207816** (220) 2007 02 09 (210) 321145

(151) 2008 04 29 (441) 2007 05 14

(732) INVEST KOMFORT Spółka Akcyjna, Gdynia, PL.

(540)



Kolor znaku: granatowy

(531) 27.5.1, 29.1.4

(510), (511) **36** usługi zarządzania i administrowania nieruchomościami, pośrednictwo, obrót i doradztwo w sprawach majątku nieruchomego, wynajem budynków, lokali mieszkalnych, biurowych, handlowych z wyłączeniem powierzchni na salony samochodowe,

przemysłowych z wyłączeniem magazynów, doradztwo w sprawach finansowych i kredytowych związanych z nabywaniem i sprzedażą nieruchomości, **37** usługi budowy obiektów użyteczności publicznej i budynków mieszkalnych, budowy obiektów przemysłowych, budowy obiektów wodnych, usługi instalacji elektrycznych, alarmowych, gazowych, wodnych wraz z uzdatnianiem wody, usługi remontowe i konserwacji obiektów budowlanych, renowacji zabytków, przygotowanie terenu pod budowę, usługi zastępstwa inwestycyjnego w zakresie budownictwa obiektów przemysłowych i mieszkalnych, **42** usługi projektowo-konstrukcyjne z zakresu budownictwa, architektury i urbanistyki, doradztwo budowlane, opinie, ekspertyzy z zakresu budownictwa, usługi opracowania projektów technicznych.

(111) **207817** (220) 2007 02 09 (210) 321165
 (151) 2008 07 11 (441) 2007 05 14
 (732) Bayer HealthCare LLC (a Delaware Limited Liability Company), Pittsburgh, US.
 (540) CONTOUR

(510), (511) **05** medyczne odczynniki diagnostyczne do analiz płynów ustrojowych, **10** medyczne instrumenty diagnostyczne do analiz płynów ustrojowych, przyrządy medyczne do uzyskiwania próbek krwi, kasyety z zestawami odczynników diagnostycznych.

(111) **207818** (220) 2007 02 13 (210) 321314
 (151) 2008 06 03 (441) 2007 05 28
 (732) Gallaher Limited, Weybridge, GB.
 (540)



(531) 26.4.1, 27.5.1
 (510), (511) **34** tytoń zarówno przetworzony jak i nieprzetworzony, tytoń do palenia, tytoń fajkowy, tytoń do zwijania, tytoń do żucia, mieszanki tytoniowe typu snus, papierosy, cygara, cygaretki, substancje do palenia sprzedawane oddzielnie lub w mieszankach z tytoniem, inne niż do celów medycznych lub leczniczych, tabaka, artykuły dla palaczy zawarte w klasie 34, bibułki papierosowe, ustniki papierosowe i zapalaki.

(111) **207819** (220) 2007 02 14 (210) 321365
 (151) 2008 06 04 (441) 2007 05 28
 (732) Materne Polska Spółka z ograniczoną odpowiedzialnością, Łopatki, PL.
 (540)



Kolor znaku: kremowy, zielony i odcienie, czerwony i odcienie, różowy, granatowy
 (531) 5.7.8, 5.7.9, 5.7.14, 9.1.10, 25.1.9, 25.1.15, 27.5.1, 29.1.15
 (510), (511) **29** dżemy, konfitury, galaretki owocowe, powidła, marmolady, desery owocowe.

(111) **207820** (220) 2007 02 16 (210) 321421
 (151) 2008 04 25 (441) 2007 05 28
 (732) NORDIS Chłodnie Polskie Spółka z o.o., Zielona Góra, PL.
 (540)



Kolor znaku: żółty, zielony, niebieski, rudy, beżowy, jasnobrązowy, brązowy, biały, granatowy
 (531) 2.5.2, 6.7.25, 8.1.18, 27.5.1, 29.1.15
 (510), (511) **30** lody na patyku.

(111) **207821** (220) 2007 02 19 (210) 321494
 (151) 2008 07 11 (441) 2007 05 28
 (732) Industrie Maurizio Peruzzo Comfort Spółka z ograniczoną odpowiedzialnością, Świdnica, PL.
 (540) OVATA
 (510), (511) **22** włóknina wysokopuszysta dla przemysłu odzieżowego meblarskiego, **24** włóknina do filtrowania powietrza i gazów.

(111) **207822** (220) 2007 02 19 (210) 321495
 (151) 2008 07 11 (441) 2007 05 28
 (732) Industrie Maurizio Peruzzo Comfort Spółka z ograniczoną odpowiedzialnością, Świdnica, PL.
 (540) OWATA
 (510), (511) **22** włóknina wysokopuszysta dla przemysłu odzieżowego i meblarskiego, **24** włóknina do filtrowania powietrza i gazów.

(111) **207823** (220) 2007 02 19 (210) 321538
 (151) 2008 06 06 (441) 2007 05 28
 (732) Politechnika Warszawska, Warszawa, PL.
 (540)



Kolor znaku: żółty, granatowy
 (531) 26.4.9, 27.5.1, 29.1.13
 (510), (511) **17** materiały izolacyjne wodochronne, mieszaniny izolacyjne zapobiegające wilgoci w budynkach, powłoki izolacyjne.

(111) **207824** (220) 2007 02 20 (210) 321606
 (151) 2008 06 26 (441) 2007 05 28
 (732) BIMS PLUS Spółka z o.o. Spółka Komandytowa, Poznań, PL.
 (540)



Kolor znaku: biały, czarny, żółty
 (531) 26.4.2, 27.5.1, 29.1.13

(510), (511) **09** publikacje na nośnikach elektronicznych, **11** instalacje podłogowego ogrzewania pomieszczeń, **16** publikacje na nośnikach papierowych.

(111) **207825** (220) 2007 02 21 (210) 321620
 (151) 2008 06 13 (441) 2007 05 28
 (732) AMBERBATHS Sp. z o.o., Kielce, PL.
 (540)

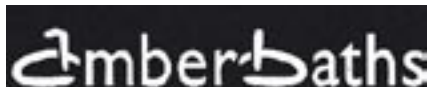

(531) 27.5.1
 (510), (511) **11** armatura sanitarna, akcesoria łazienkowe, baterie łazienkowe, kabiny prysznicowe, wyroby sanitarne z ceramiki, wanny, lampy, instalacje i urządzenia oświetleniowe, **19** glazura, gres, terakota, płytki ceramiczne, płytki i listwy wykładzinowe niemetalowe, **20** meblowe wyposażenie łazienek, półki, szafki, lustra.

(111) **207826** (220) 2007 02 21 (210) 321621
 (151) 2008 06 13 (441) 2007 05 28
 (732) AMBERBATHS Sp. z o.o., Kielce, PL.
 (540)



(531) 27.5.1
 (510), (511) **11** armatura sanitarna, akcesoria łazienkowe, baterie łazienkowe, kabiny prysznicowe, wyroby sanitarne z ceramiki, wanny, lampy, instalacje i urządzenia oświetleniowe, **19** glazura, gres, terakota, płytki ceramiczne, płytki i listwy wykładzinowe niemetalowe, **20** meblowe wyposażenie łazienek, półki, szafki, lustra.

(111) **207827** (220) 2007 02 23 (210) 321766
 (151) 2008 07 18 (441) 2007 05 28
 (732) Knorr Naehrmittel Aktiengesellschaft, Thayngen, CH.
 (540) KNORR MOC WARZYW

(510), (511) **29** konserwowane, suszone i gotowane warzywa, galaretki, dżemy, **30** musztarda, sosy (przyprawy), przyprawy.

(111) **207828** (220) 2007 02 26 (210) 321844
 (151) 2008 07 16 (441) 2007 06 11
 (732) Philip Morris Products S.A., Neuchatel, CH.
 (540) MARLBORO FILTER PLUS

(510), (511) **34** tytoń, tytoń surowy oraz tytoń w stanie przetworzonym, wyroby tytoniowe, cygara, papierosy, cygaretki, tytoń do samodzielnego skręcania papierosów, tytoń do fajek, tytoń do żucia, tabaka, papierosy aromatyzowane, papierosy kretek, substytuty tytoniu (nie do celów medycznych), przybory dla palaczy, ustniki oraz bibułka do papierosów, filtry do papierosów, pojemniki na tytoń nie z metali szlachetnych, papierośnice nie z metali szlachetnych, popielniczki nie z metali szlachetnych, fajki, kieszonkowe przyrządy do skręcania papierosów, zapalniczki dla palaczy tytoniu, zapałki.

(111) **207829** (220) 2007 02 27 (210) 321893
 (151) 2008 05 29 (441) 2007 06 11
 (732) Laboratorium Kosmetyczne FLOSLEK Furmanek Sp. j., Warszawa, PL.
 (540)



Kolor znaku: czarny, biały, czerwony
 (531) 27.5.1, 29.1.13
 (510), (511) **03** kosmetyki ochronne i regeneracyjne do pielęgnacji ciała w tym kremy, spraje, żele, balsamy, toniki i mleczka.

(111) **207830** (220) 2007 02 27 (210) 321894
 (151) 2008 05 29 (441) 2007 06 11
 (732) Laboratorium Kosmetyczne FLOSLEK Furmanek Sp. j., Warszawa, PL.
 (540)



Kolor znaku: zielony, seledynowy
 (531) 2.9.19, 27.5.1, 29.1.12
 (510), (511) **03** kosmetyki ochronne i regeneracyjne do pielęgnacji ciała, w tym kremy, spraje, żele i balsamy, toniki i mleczka.

(111) **207831** (220) 2007 02 27 (210) 321895
 (151) 2008 05 29 (441) 2007 06 11
 (732) Laboratorium Kosmetyczne FLOSLEK Furmanek Sp. j., Warszawa, PL.
 (540)



Kolor znaku: srebrny, niebieski
 (531) 27.5.1, 29.1.12
 (510), (511) **03** kosmetyki ochronne i regeneracyjne do pielęgnacji ciała, w tym kremy, spraje, żele i balsamy, toniki i mleczka.

(111) **207832** (220) 2007 03 01 (210) 322023
 (151) 2008 06 27 (441) 2007 06 11
 (732) „CLASSEN-POL” S.A., Zwonowice, PL.
 (540)



Kolor znaku: czarny, niebieski, biały
 (531) 26.11.1, 27.5.1, 29.1.13
 (510), (511) **06** metalowy osprzęt montażowy do podłóg, zaczepy metalowe do listew przypodłogowych, **19** drewno klejone, drewno okleinowane, kształtowniki drewniane wykończeniowe, podłogi drewniane, panele podłogowe, parkiet, deski podłogowe, niemetalowe podłogowe elementy wykończeniowe, niemetalowe listwy przypodłogowe.

(111) **207833** (220) 2007 03 02 (210) 322064
 (151) 2008 06 13 (441) 2007 06 11
 (732) Dariusz Kosiorek, Warszawa, PL.
 (540)

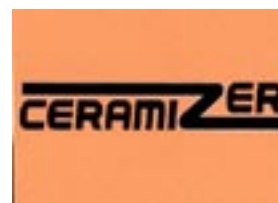

Kolor znaku: pomarańczowy, ciemnogrnatowy, biały
 (531) 27.5.1, 29.1.13
 (510), (511) **01** płyny hamulcowe, płyny do obwodów hydraulicznych, **04** oleje do smarowania, oleje przemysłowe, smary.

(111) **207834** (220) 2007 03 02 (210) 322071
 (151) 2008 06 13 (441) 2007 06 11
 (732) „MITEX CO.” Spółka z o.o., Warszawa, PL.
 (540) BADOXX

(510), (511) **18** plecaki turystyczne, sportowe, **25** odzież, obuwie.

(111) **207835** (220) 2007 03 02 (210) 322086
 (151) 2008 06 05 (441) 2007 06 11
 (732) „KW trade” Spółka z o.o., Kraków, PL.
 (540)



Kolor znaku: żółty, biały, różowy, granatowy, czerwony, turkusowy, jasnozielony, fioletowy, ciemnozielony, pomarańczowy, liliowy, szary

(531) 27.5.1, 29.1.15
 (510), (511) **16** szkolne materiały do modelowania: glina, modelina, plastelina, artykuły papiernicze: kalendarze, pudełka kartonowe, torby do pakowania z papieru i tworzyw sztucznych, segregatory, teczki, notesy, bloczki samoprzylepne, etykiety samoprzylepne, **35** zgrupowanie na rzecz osób trzecich różnych towarów, takich jak: materiały do modelowania, artykuły szkolne i papiernicze, pozwalające nabywcy wygodnie je oglądać i kupować w hurtowni lub sklepie, przedstawicielstwo handlowe podmiotów zagranicznych, pośrednictwo w handlu artykułami szkolnymi i papierniczymi.

(111) **207836** (220) 2007 03 02 (210) 322087
 (151) 2008 06 05 (441) 2007 06 11
 (732) „KW trade” Spółka z o.o., Kraków, PL.
 (540) CIASTO PLASTO

(510), (511) **16** szkolne materiały do modelowania: glina, modelina, plastelina, artykuły papiernicze: kalendarze, pudełka kartonowe, torby do pakowania z papieru i tworzyw sztucznych, segregatory, teczki, notesy, bloczki samoprzylepne, etykiety samoprzylepne, **35** zgrupowanie na rzecz osób trzecich różnych towarów, takich jak: materiały do modelowania, artykuły szkolne i papiernicze, pozwalające nabywcy wygodnie je oglądać i kupować w hurtowni lub sklepie, przedstawicielstwo handlowe podmiotów zagranicznych, pośrednictwo w handlu artykułami szkolnymi i papierniczymi.

(111) **207837** (220) 2007 03 05 (210) 322161
 (151) 2008 07 18 (441) 2007 06 11
 (732) CONSULTRONIX Spółka Akcyjna, Kraków, PL.
 (540)



Kolor znaku: pomarańczowy, granatowy, biały
 (531) 24.17.1, 27.5.1, 29.1.13

(510), (511) **03** kosmetyki, **05** preparaty biologiczne do celów medycznych, preparaty chemiczne do celów medycznych, **09** densytometry, dozometry, soczewki optyczne, wyroby optyczne, aparatura i instrumenty optyczne, soczewki (szkła) optyczne, **10** cewniki, aparatura i instrumenty chirurgiczne, aparatura diagnostyczna do celów medycznych, lasery do celów medycznych, aparaty i instrumenty medyczne, narzędzia do nacinania do celów chirurgicznych, noże chirurgiczne, oftalmoskopy, lampy promieni rentgenowskich do celów medycznych, aparatura i instalacje do wytwarzania promieni rentgenowskich do celów medycznych, urządzenia zabezpieczające przed promieniami rentgenowskimi do celów medycznych, filtry promieni ultrafioletowych do celów leczniczych, aparaty radiologiczne do celów medycznych, aparaty rentgenowskie do celów medycznych, soczewki (protezy wewnątrzgałkowe) do implantacji chirurgicznych, lampy ultrafioletowe do celów leczniczych, aparaty i instrumenty urologiczne.

(111) **207838** (220) 2007 03 06 (210) 322239
 (151) 2008 05 21 (441) 2007 06 11
 (732) „SOLINEA” S.C. Mariusz Trus, Paweł Bogusz, Lublin, PL.

(540)



Kolor znaku: niebieski, jasnoniebieski

(531) 27.5.1, 29.1.4
 (510), (511) **03** preparaty do czyszczenia, kosmetyki, preparaty do mycia, mydła lecznicze, produkty perfumeryjne, szaszetki zapachowe, środki do szorowania, produkty toaletowe, **05** dietetyczne substancje przystosowane do celów leczniczych i medycznych, preparaty farmaceutyczne, leki pomocnicze wspierające, zioła lecznicze i preparaty lecznicze z ziół.

(111) **207839** (220) 2007 03 07 (210) 322300
 (151) 2008 06 11 (441) 2007 06 11
 (732) LABGLASS Artur Cieplik, Wrocław, PL.

(540) isolab

(510), (511) **01** aceton, czterochlorek acetyleny, węgiel aktywny, alkohol etylowy, amoniak do celów przemysłowych, soda amoniakalna, soda amonowa, sól amonowa, preparaty chemiczne do analiz laboratoryjnych inne niż do celów medycznych i weterynaryjnych, azot, kwas azotowy, pochodne benzenu, dodatki detergentowe do benzyny, bezwodnik kwasu octowego, boraks, kwas borny do celów przemysłowych, cement, odczynniki chemiczne inne niż do celów medycznych lub weterynaryjnych, substancje chemiczne do analiz laboratoryjnych, środki chemiczne dla przemysłu, środki chemiczne dla rolnictwa, chlorki, kwas chlorowodorowy, ciężka woda, cyjanki, kwas cytrynowy do celów przemysłowych, czterochlorek, dekstryna, woda destylowana, dodatki chemiczne do paliw silnikowych, ocet drzewny, dwuchromian potasu, żywice epoksydowe w stanie surowym, alkohol etylowy, eter etylowy, kwas fluorowodorowy, gliceryna do celów przemysłowych, glikol, chlerek glin, karbid, kleje, kleje do celów przemysłowych i afiszów, kleje (materiały klejące) do celów przemysłowych, kleje do obuwia, kleje do płytek ściennych, kleje do tapet, kleje do: drewna, introligatorskie, gumy, metalu, tkanin, materiałów metalowych i niemetalowych i uniwersalne, kwas solny, kwasy, kwasy mineralne, kwas mrówkowy, preparaty konserwujące stosowane w murarstwie, nadboran sodowy, nadchlorany, nadsiarczany, środki do usuwania nafty, octan glinu, octany, odczynniki chemiczne inne niż do celów medycznych lub weterynaryjnych, papier odczynnikowy, preparaty do odtłuszczania stosowane w procesach produkcyjnych, kwas ortofosforowy, papier lakmusowy, podchlorań sodu, czynniki powierzchniowo-czynne, papier chemiczny do próbk, rtęć, saletra, kwas salicylowy, siarczany, kwas siarkawy i siarkowy, silikony, słabo zakwaszona woda do ładowania akumulatorów, słodziki sztuczne, soda amoniakalna i kalcynowana, soda kaustyczna do celów przemysłowych, sole sodowe, sole, sole do celów przemysłowych, sól kamienna, azotan srebra, azotan srebrowy, substancje zapobiegające zamarzaniu, kwas sulfonowy, szczawian potasu, szkło wodne, tworzywa sztuczne w stanie surowym, dodatki chemiczne do środków grzybobójczych, dodatki chemiczne do środków owadobójczych, talk, tiosiarczany, tlenek chromowy, tlenek kobaltu do celów przemysłowych, tlenek ołowiu i rtęci, kwasy tłuszczowe, toluen, trójtlenek antymonu, tworzywa sztuczne w stanie surowym, woda utleniona, preparaty chemiczne do uzdatniania wody, chlerek wapnia, sole wapń, węglan wapnia, węgiel aktywny, węglany, preparaty do uzdatniania i zmiękczenia wody, zakwaszona woda do ładowania akumulatorów, woda destylowana, woda utleniona, wodorowęglan sodowy do celów chemicznych, wodorowinian potasowy inny niż do celów farmaceutycznych, wody potasowe, wodziany, hydraty, kwas wolframowy, preparaty do wybielania do celów przemysłowych, zasady (preparaty chemiczne), sole żelazo, żywice sztuczne w stanie surowym, **02** bejce do drewna, lakier asfaltowy, barwniki spożywcze, biel cynkowa, emalie, emalie do malowania, rozcieńczalniki do farb, spoiwa do farb, farby, utrwalacze do farb akwarelowych, farby: bakteriobójcze, do emalii, ognioodporne, przeciw zanieczyszczeniom i stosowane w ceramice, farby wodne klejowe lub kazeinowe, farby: emulsyjne, akrylowe, silikonowe, ftalowe, chemoutwardzalne, poliuretanowe, chlorokauczukowe, poliwinylowe i epoksydowe, folie metalowe dla malarzy, dekoratorów, drukarzy i artystów, folie srebra, gumożywice, kit, tlenek kobaltu, lakiery, lakier asfaltowy, lakiery: emulsyjne, akrylowe, silikatowe, ftalowe, chemoutwardzalne, poli-

uretanowe, chlorokauczukowe, poliwinylowe, krzemianowe i epoksydowe, rozcieńczalniki do lakierów, minia, farby ognioodporne, oleje przeciwrdzewne, powłoki, pigmenty, powłoki do krycia dachów i zabezpieczające podwozia pojazdów, powłoki, preparaty zabezpieczające do metali, spoiwa do farb, kit szklarski, szkliwo, rozcieńczalniki do farb i lakierów, utrwalače, zagęszczacze do farb i barwników, tusz do znakowania zwierząt, barwniki do żywności, **09** aerometry solankowe, barometry, aparatura i instrumenty, chemia, chromatografy do celów laboratoryjnych, urządzenia do regulacji ciepła, aparatura do destylacji do badań laboratoryjnych i do celów naukowych, urządzenia diagnostyczne nie do celów medycznych, urządzenia do dozowania, dźwigniowe wagi przesuwnikowe, gęstościomierze, wskaźniki ilości, tace laboratoryjne, lepkościomierze, lasery nie do celów medycznych, magnesy, miary, przyrządy do miernictwa, miary, przyrządy miernicze, odważniki, pirometry, pipety, mierniki pojemności, wskaźniki nachylenia, przyrządy pomiarowe, urządzenia, instrumenty i naczynia szklane do pomiaru, aparatura do analizy powietrza i pomiarów precyzyjnych, próbówki, przyrządy i urządzenia do prób materiałowych, szkło pokryte powłoką przewodzącą, rentgenowskie aparaty do celów innych niż medyczne, poziomnice rtęciowe, rurki kapilarne, siarkometry, soczewki optyczne-szkła, sondy do celów naukowo-badawczych, spektrografy, stereoskopy, suszarki klisz, aparaty do pomiaru, wyposażenie dla laboratoriów, rurki kapilarne, suszarki laboratoryjne, wagi laboratoryjne, szkło optyczne, wyroby ze szkła z podziałką przyrządy do pomiaru, instrumenty pomiarowe, aparaty przyrządy i urządzenia, wskaźniki temperatury, wskaźniki przyrządy pomiarowe, publikacje elektroniczne-moduły ładowania, programy komputerowe-softwarowe ładowalne, nośniki informacji optyczne i magnetyczne, dane na nośnikach optycznych i magnetycznych, dyski: kompaktowe, magnetyczne i optyczne, dyski optyczne kompaktowe, dyskietki, filmy, instrukcje obsługi i podręczniki dla użytkowników zapisane w formie cyfrowej do komputerów i oprogramowania komputerowego w szczególności na dyskietkach lub CD-ROM-ach, karty magnetyczne, karty z pamięcią lub mikroprocesorem, karty inteligentne, komputerowe notesy i pamięci, programy komputerowe zapisywane, komputerowe programy, komputerowe programy nagrane, oprogramowanie komputerowe do wprowadzania i wywoływania informacji z Internetu i światowej sieci www, programy komputerowe rozprowadzane on-line poprzez Internet i sieć, **16** afisze, atlasy, albumy, artykuły szkolne, bilety, artykuły biurowe, blankiety, chorągiewki papierowe, broszury, czasopisma, okładki na dokumenty, emblematy, etykiety nie z materiału, druki, formularze, fotografie, globusy, gazety, grafiki, kalendarze, karty-zawiadomienia, katalogi, książki, komiksy, czasopisma komiksy, koperty, książki, mapy, mapy geograficzne, materiały piśmienne, naklejki adresowe, notesy, obrazy, okrągłe obrusy na stół, obrusy papierowe, ołówki, papier do pakowania, błony z tworzyw sztucznych do paletyzacji, papier do pakowania, galanteria i artykuły papirnicze, papier, periodyki, materiały piśmienne, prospekty, publikacje, rejestry, ręczniki papierowe, różańce, segregatory, skorowidze, zeszyty, kartki okolicznościowe życzeniowe, **21** buteleczki do oleju nie z metali szlachetnych, buteleczki nie z metali szlachetnych, butelki, butelki chłodnicze, butelki szklane, pojemniki, butle szklane, pojemniki, butle, gąsiory, wyroby ceramiczne dla gospodarstwa domowego, szkło emaliowane, fajans, flaszeczki nie z metali szlachetnych, garnki, ircha do czyszczenia, pojemniki na kleje, kolby szklane, kolby szklane-pojemniki, kryształ wyroby szklane, kubki nie z metali szlachetnych, szklane korki, kubły, naczynia ceramiczne, miseczki, naczynia do picia, naczynia nie z metali szlachetnych, butelki na napoje dla podróżnych, pojemniki do użytku w gospodarstwie domowym nie z metali szlachetnych, porcelana, pudełka szklane, rondelki, tygielki, szklane stoje, szkło, szkło-naczynia, wyroby szklane malowane, szklane korki, szkło emaliowane i mleczone, szkło płaskie szlifowane, torby termoizolacyjne, waniarki, wiadra, zbiorniki termoizolacyjne, termoizolowane pojemniki na żywność, **35** usługi w zakresie-wyszukiwanie informacji dla osób trzecich w plikach komputerowych, reklamy za pośrednictwem sieci komputerowej, reklamy, publikowanie tekstów reklamowych, sortowania danych w bazach komputerowych, organizowania targów w celach handlowych lub reklamowych, zarządzanie zbiorami informatycznymi, przygotowanie zeznań podatkowych, usługi prowadzenia hurtowni i sieci hurtowni, sklepu detalicznego i sklepu wielobranżowego w zakresie różnych towarów jak i zgrupowanie na rzecz osób trzecich różnych towarów pozwalające nabywcy wygodnie je oglądać i kupować w sklepie detalicznym i wielobranżowym, zgru-

powania na rzecz osób trzecich różnych towarów pozwalające nabywcy wygodnie oglądać i kupować te towary poprzez katalog wykorzystując zamówienia korespondencyjne lub używając środków telekomunikacji, jak również oglądać i kupować te towary na stronie Web, za pośrednictwem sieci teleinformatycznej i Internetu, działania te dotyczą różnorodnych towarów i artykułów, a w szczególności towarów: produkty chemiczne przeznaczone dla przemysłu, prac badawczych, fotografii, jak również rolnictwa, ogrodnictwa i leśnictwa, żywice syntetyczne w stanie surowym, tworzywa sztuczne w stanie surowym, nawozy do użyźniania gleby, mieszanki do gaśnic, preparaty do hartowania i lutowania metali, produkty chemiczne do konserwowania żywności, substancje garbujące, kleje-spojwa przeznaczone dla przemysłu, farby, pokosty, lakiery, środki zapobiegające korozji i zabezpieczające drewno, barwniki, zaprawy farbiarskie, żywice naturalne, folie metalowe i formy proszkowe dla malarzy, dekoratorów, drukarzy i artystów, środki wybielające, inne substancje stosowane w praniu, środki do czyszczenia, polerowania, szorowania i ścierania, mydła, środki perfumeryjne, olejki eteryczne, kosmetyki, płyny do pielęgnacji włosów, środki do czyszczenia zębów, przybory kuchenne i gospodarstwa domowego oraz pojemniki (wykonane nie z metali szlachetnych ani nie pokrywane nimi), grzebienie i gąbki, pędzle, nieprzerobione lub pół przetworzone szkło, wyroby szklane, porcelanowe i ceramiczne nie ujęte w innych klasach, **38** usługi w zakresie-agencji informacyjnej, emisji radiowej i telewizyjnej, przesyłania informacji, łączności poprzez terminale komputerowe, przesyłania informacji tekstowej i obrazowej przy pomocy komputera, łączności poprzez sieć światłowodów, łączności poprzez: terminale komputerowe, sieci teleinformatyczne i Internet, łączność: radiowa, telefoniczna, telegraficzna i internetowa, ogłoszenia elektroniczne, poczta elektroniczna, połączenia i trasy połączeń dla telekomunikacji, połączenia ze światową siecią komputerową za pośrednictwem telekomunikacji, przekazy satelitarne, przydzielanie dostępu do światowej sieci komputerowej, przekaz satelitarny, telefonia komórkowa, telewizja kablowa, transmisja programów telewizyjnych, złączenia wywoławcze.

(111) **207840** (220) 2007 03 09 (210) 322398
 (151) 2008 06 23 (441) 2007 06 11
 (732) NETIA S.A., Warszawa, PL.
 (540)



Kolor znaku: granatowy, jasnoniebieski

(531) 24.15.21, 27.5.1, 29.1.12
 (510), (511) **38** usługi połączenia ze światową siecią komputerową za pośrednictwem telekomunikacji, przesyłanie informacji głosowej, tekstowej i obrazowej w sieci telekomunikacyjnej, usługi telefoniczne i transmisji danych w sieciach telekomunikacyjnych, usługi zapewniania informacji i komunikacji w trybie on-line, usługi w zakresie ogłoszeń elektronicznych, usługi w zakresie emisji radiowej i telewizyjnej, usługi w zakresie udzielania informacji o telekomunikacji, usługi utrzymywania stron internetowych i poczty elektronicznej.

(111) **207841** (220) 2006 05 04 (210) 310359
 (151) 2008 06 19 (441) 2006 08 07
 (732) KEFIREK Spółka Akcyjna, Kraków, PL.
 (540)



Kolor znaku: czerwony, czarny

(531) 27.5.1, 29.1.12
 (510), (511) **05** artykuły spożywcze dla niemowląt, herbaty lecznicze, **31** produkty rolne, ogrodnicze, leśne oraz ziarna, świeże owoce i warzywa, **32** woda mineralna, woda sodowa, woda stołowa, napoje bezalkoholowe, ekstrakty owocowe bezalkoholowe, esencje do produkcji napojów, wody gazowane, soki owocowe, koktajle bezalkoholowe, lemoniada, syropy do lemoniady, napoje serwatkowe, nektary owocowe, **35** usługi w zakresie reklamy, pokazy towarów,

sprzedaż, promocja sprzedaży w centrach handlowych, hipermarketach, supermarketach, hurtowniach, sklepach, z katalogu różnych artykułów, na stronie internetowej, za pośrednictwem usługi elektronicznej, za pośrednictwem systemu telezakupów, wykorzystując zamówienie korespondencyjne, używając środków telekomunikacji, **39** transport, pakowanie i składowanie towarów, **40** przechowywanie żywności i napojów, **43** usługi zaopatrzenia w żywność i napoje.

(111) **207842** (220) 2007 07 13 (210) 327785
 (151) 2008 06 12 (441) 2007 10 15
 (732) „DOSPEL” Spółka z ograniczoną odpowiedzialnością,
 Częstochowa, PL.
 (540)



Kolor znaku: biały, czarny, czerwony

(531) 26.1.2, 27.5.1, 29.1.13

(510), (511) **06** budowlane materiały metalowe, drobne wyroby żelazne i metalowe, rury i rurki metalowe, materiały blacharskie dla budownictwa, materiały zbrojeniowe dla budownictwa metalowe, daszki budowlane metalowe, deflektory kominowe metalowe, haki metalowe, zaciski do rur lub kabli metalowe, kolanka do rur metalowe, kształtki rurowe rozgałęzieniowe metalowe, okucia metalowe, uchwyty i haki ścienne do mocowania rur metalowe, śruby metalowe, zaciski i klamry metalowe, opaski i haki do zamocowania kabli lub rur metalowe, zasuwy, rury i przewody do instalacji centralnego ogrzewania, przewody metalowe do instalacji wentylacji i klimatyzacji, złączki do rur metalowe, kołnierze metalowe, kominy metalowe, kratki ochronne metalowe, nasady kominowe metalowe, opaski i obejmy metalowe, osłony do rur metalowe, armatura do przewodów metalowa, przewody i rurociągi metalowe, zawory inne niż części maszyn metalowe, kominowe trzony metalowe, przewody instalacyjne rurowe rozgałęźne metalowe, **07** urządzenia kuchenne elektryczne, urządzenia i maszyny do ssania powietrza, mechanizmy napadowe inne niż do pojazdów lądowych, dmuchawy jako maszyny, dmuchawy do sprężania, zasysania i transportu gazu, filtry jako części maszyn lub silników, filtry jako wkłady do maszyn filtrujących, formy do maszyn, regulatory jako części maszyn, regulatory prędkości obrotów do maszyn i silników, silniki elektryczne inne niż do pojazdów lądowych, silniki inne niż do pojazdów lądowych, sprężarki, wentylatory do silników, wtryskarki, wymienniki ciepła jako części maszyn, maszyny do nadmuchu, pompy jako maszyny, **11** urządzenia i instalacje do oświetlenia, urządzenia i instalacje do chłodzenia i ogrzewania, podgrzewacze wody, grzejniki elektryczne, grzejniki, elementy grzejne, termowentylatory, wentylatory, wentylatory kanałowe, wymienniki ciepła, wyciągi wentylacyjne i kominowe, wentylatory sufitowe, aparatura, urządzenia i instalacje do wentylacji i klimatyzacji, dmuchawy jako części instalacji do nawiewu, filtry jako części instalacji domowych lub przemysłowych, filtry powietrza do klimatyzacji, przewody jako części instalacji sanitarnych, rekuperatory ciepła, suszarki do włosów, aparatura do suszenia, lampy oświetleniowe, oprawki żarówek do lamp elektrycznych, sprzęt kuchenny elektryczny, regulatory do wyciągów w ogrzewnictwie, ogrzewacze stóp elektryczne lub nieelektryczne, kanały kominowe, aparatura i urządzenia do oczyszczania powietrza, instalacje i urządzenia do odświeżania, urządzenia i instalacje do suszenia, **17** izolatory do przewodów, materiały filtracyjne jako półprodukty w postaci pianki lub folii z tworzyw sztucznych, giętkie przewody i rury niemetalowe, osłony i złączki niemetalowe do rur, pierścienie uszczelniające, uszczelki, materiały uszczelniające, materiały ciepłochronne, materiały dźwiękoszczelne, folie metalowe izolacyjne, materiały izolacyjne, **19** materiały budowlane niemetalowe, rury sztywne niemetalowe, kominowe nasady i deflektory niemetalowe, kominowe przedłużacze i trzony niemetalowe, kominy niemetalowe, kratki niemetalowe, rury spustowe i wodociągowe niemetalowe, rynny niemetalowe, betonowe elementy budowlane, rury kamionkowe, kanały i przewody niemetalowe dla instalacji wentylacyjnych i klimatyzacyjnych, konstrukcyjne elementy niemetalowe dla budownictwa, kształtki rurowe rozgałęzieniowe niemetalowe, kształtowniki niemetalowe, **20** kratki ochronne niemetalowe, zawory niemetalowe inne niż części maszyn, zaciski niemetalowe do rur i kabli, kratki kominkowe, uchwy-

ty i zaciski z tworzyw sztucznych do kabli lub rur, **35** zgrupowanie na rzecz osób trzecich różnych towarów pozwalające nabywcy wygodnie oglądać i kupować te towary na stronie internetowej dotyczącej sprzedaży artykułów przemysłowych, gospodarstwa domowego, wentylacyjnych, klimatyzacyjnych i budowlanych, zgrupowanie na rzecz osób trzecich różnych towarów pozwalające nabywcy wygodnie oglądać i kupować te towary w sklepie wielobranżowym i hurtowni z artykułami przemysłowymi, gospodarstwa domowego, wentylacyjnymi, klimatyzacyjnymi i budowlanymi, komputerowe zarządzanie plikami, organizowanie wystaw w celach handlowych lub reklamowych, pokazy towarów, promocja sprzedaży dla osób trzecich, reklama za pośrednictwem sieci komputerowej, reklama, usługi zaopatrzenia osób trzecich jako zakupy produktów i usług dla innych przedsiębiorstw, zarządzanie działalnością artystyczną.

(111) **207843** (220) 2007 08 16 (210) 328945
 (151) 2008 07 04 (441) 2007 11 26
 (732) OLIMP LABORATORIES Spółka z o.o., Nagawczyna, PL.
 (540) DOMINATOR

(510), (511) **05** leki dla ludzi, suplementy diety, odżywki wzmacniające, preparaty parafarmaceutyczne stosowane profilaktycznie i dla rekonwalescentów do celów medycznych, żywność dietetyczna do celów medycznych, **29** koncentraty i odżywki wysokobiałkowe wzbogacone witaminami, solami mineralnymi i aminokwasami, **30** koncentraty i odżywki węglowodanowe i wysokoenergetyczne wzbogacone witaminami i solami mineralnymi, **32** napoje bezalkoholowe wzbogacone witaminami i składnikami mineralnymi, napoje izotoniczne, napoje energetyczne.

(111) **207844** (220) 2007 08 16 (210) 328946
 (151) 2008 07 04 (441) 2007 11 26
 (732) OLIMP LABORATORIES Spółka z o.o., Nagawczyna, PL.
 (540)



(531) 26.2.1, 27.5.1

(510), (511) **05** leki dla ludzi, suplementy diety, odżywki wzmacniające, preparaty parafarmaceutyczne stosowane profilaktycznie i dla rekonwalescentów do celów medycznych, żywność dietetyczna do celów medycznych, **29** koncentraty i odżywki wysokobiałkowe wzbogacone witaminami, solami mineralnymi i aminokwasami, **30** koncentraty i odżywki węglowodanowe i wysokoenergetyczne wzbogacone witaminami i solami mineralnymi.

(111) **207845** (220) 2007 10 02 (210) 330911
 (151) 2008 07 15 (441) 2008 01 07
 (732) OLIMP LABORATORIES Spółka z o.o., Nogawczyna, PL.
 (540) MASSACRA

(510), (511) **05** suplementy diety do celów leczniczych i inna żywność dietetyczna do celów leczniczych, odżywki wzmacniające do celów leczniczych, preparaty parafarmaceutyczne stosowane profilaktycznie i dla rekonwalescentów do celów leczniczych, leki dla ludzi, **29** koncentraty wysokobiałkowe i odżywki wysokobiałkowe wzbogacone witaminami, solami mineralnymi i aminokwasami, **30** koncentraty węglowodanowe i odżywki węglowodanowe i wysokoenergetyczne wzbogacone witaminami i solami mineralnymi.

(111) **207846** (220) 2007 10 02 (210) 330940
 (151) 2008 07 15 (441) 2008 01 07
 (732) Zakłady Farmaceutyczne „POLPHARMA” S.A.,
 Starogard Gdański, PL.
 (540)

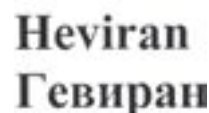

(531) 27.5.1, 28.5.0

(510), (511) **05** produkty farmaceutyczne.

(111) **207847** (220) 2007 10 18 (210) 331679
 (151) 2008 07 15 (441) 2008 01 21
 (732) Zakłady Farmaceutyczne „POLPHARMA” S.A.,
 Starogard Gdański, PL.
 (540)



Kolor znaku: biały, szary, granatowy, niebieski

(531) 26.4.2, 26.11.2, 27.5.1, 29.1.14

(510), (511) **05** produkty farmaceutyczne stosowane w leczeniu prostaty.

(111) **207848** (220) 2007 10 31 (210) 332307
 (151) 2008 07 17 (441) 2008 02 04
 (732) Zakłady Farmaceutyczne POLPHARMA S.A.,
 Starogard Gdański, PL.
 (540) PANPRAZOX
 (510), (511) **05** produkty farmaceutyczne.

(111) **207849** (220) 2007 03 13 (210) 322533
 (151) 2008 07 21 (441) 2007 06 25
 (732) Zakłady Farmaceutyczne POLPHARMA S.A.,
 Starogard Gdański, PL.
 (540) życioprzedłużacz
 (510), (511) **01** produkty chemiczne przeznaczone dla przemysłu,
05 produkty farmaceutyczne i weterynaryjne.

(111) **207850** (220) 2007 03 29 (210) 323392
 (151) 2008 07 21 (441) 2007 07 09
 (732) Zakłady Farmaceutyczne „POLPHARMA” Spółka Akcyjna,
 Starogard Gdański, PL.
 (540)

TRICHOPOŁ
 ТРИХОПОЛ

(531) 28.5.0

(510), (511) **05** produkty farmaceutyczne.

(111) **207851** (220) 2002 02 22 (210) 246825
 (151) 2008 07 15 (441) 2002 08 26
 (732) The Procter & Gamble Company, Cincinnati, US.
 (540) FLASH

(510), (511) **01** środki dezynfekujące, preparaty przeciwbakteryjne oraz płyny odkażające używane w celach przemysłowych, **03** środki do prania i wybielające oraz inne preparaty do prania, środki do czyszczenia, polerowania, szorowania, **05** środki dezynfekujące, preparaty dezynfekujące, przeciwbakteryjne, odkażające używane w gospodarstwie domowym, środki dezodorujące, **16** wyroby papierowe używane w gospodarstwie domowym oraz w celach sanitarnych, takie jak ręczniki kuchenne i kąpielowe, ale nie ograniczone do nich, chusteczki czyszczące, papierowe ręczniki kuchenne, **21** środki czyszczące, szmatki, zmywaki, gąbki, ściereczki do kurzu, wełna stalowa, wkładki, szczotki, impregnowane ściereczki do czyszczenia jednorazowego użytku.

(111) **207852** (220) 2005 02 28 (210) 291799
 (151) 2008 07 17 (441) 2005 06 13
 (732) Zakłady Farmaceutyczne „POLPHARMA” Spółka Akcyjna,
 Starogard Gdański, PL.
 (540) Eko-PHARMA
 (510), (511) **05** produkty farmaceutyczne, **35** reklama.

(111) **207853** (220) 2005 02 28 (210) 291800
 (151) 2008 07 17 (441) 2005 06 13
 (732) Zakłady Farmaceutyczne „POLPHARMA” Spółka Akcyjna,
 Starogard Gdański, PL.
 (540) Eco-PHARMA
 (510), (511) **05** produkty farmaceutyczne, **35** reklama.

(111) **207854** (220) 2005 12 19 (210) 303839
 (151) 2008 04 30 (441) 2006 04 03
 (732) DOMEK Spółka Jawna Dorota, Witold Szcześniewscy,
 Jawor, PL.
 (540)

ARIA

Kolor znaku: pomarańczowy

(531) 27.5.1, 29.1.1

(510), (511) **06** konstrukcje i elementy do mebli ze stopu aluminium, adaptory, podstawki, stojaki, uchwyty metalowe, osprzęt do mebli metalowy, metalowe kłódki, zamki do mebli, zawiasy, **09** urządzenia i przyrządy elektryczne, elektroniczne, naukowe: wagowe, pomiarowe, sygnalizacyjne, kontrolne, optyczne, fotograficzne i kinematograficzne, sprzęt i urządzenia wzmacniające, odtwarzające i transmisyjne, słuchawki na uszy, kamery video, aparaty i sprzęt telewizyjny, urządzenia i sprzęt do łączności: telekomunikacyjny i telefoniczny, anteny, urządzenia i sprzęt odbierający i dekodujący przekazy satelitarne, urządzenia do gier przystosowane do stosowania z odbiornikami telewizyjnymi, kasy sklepowe, kalkulatory elektryczne, komputery i oprogramowanie komputerowe, oprogramowanie układowe i sprzęt komputerowy, przewody, przedłużacze, wtyczki, gniazda, wyłączniki, transformatory, termoregulatory elektryczne, części i akcesoria do wszystkich wyżej wymienionych towarów, **11** domowe urządzenia elektryczne oraz części i akcesoria do nich, urządzenia do chłodzenia, chłodziarko-zamrażarki, zamrażarki, urządzenia do ogrzewania, ogrzewacze wody, ogrzewacze olejowe, grzejniki, elementy grzejne (spirale), termo-wentylatory, wentylatory, wyciągi wentylacyjne, wyciągi nadkuchenne ssąco-filtrujące, wentylatory sufitowe, urządzenia i aparaty do wentylacji i klimatyzacji, dmuchawy, aparaty do odświeżania powietrza, urządzenia, sprzęt do gotowania, piece, piecyki, kuchenki mikrofalowe, testery i blachy do pieczenia, ruszty i grille, kociołki elektryczne, urządzenia do oświetlenia, lampy, kinkiety, żyrandole, świeczniki, lampki na choinkę, latarki, oprawy, żarówki, świetlówki, żarniki halogenowe, żelazka i prasy elektryczne, suszarki i lokówki do włosów elektryczne.

(111) **207855** (220) 2006 02 02 (210) 305659
 (151) 2008 05 06 (441) 2006 05 15
 (732) Fabryka Cukiernicza KOPERNIK S.A., Toruń, PL.
 (540) PIERNIKOWE GUZICZKI
 (510), (511) **30** wyroby cukiernicze: pierniki.

(111) **207856** (220) 2006 02 22 (210) 306506
 (151) 2008 07 11 (441) 2006 05 29
 (732) Firma VoxNet Sp. z o.o., Zabrze, PL.
 (540) VoxTel
 (510), (511) **38** usługi telefonii, usługi telekomunikacyjne, usługi teledinformatyczne, przesyłanie informacji, łączność poprzez terminale komputerowe.

(111) **207857** (220) 2006 06 08 (210) 311803
 (151) 2008 07 17 (441) 2006 09 18
 (732) Centrum Medyczne Damiana Spółka z ograniczoną odpowiedzialnością, Warszawa, PL.
 (540) Centrum Medyczne Damiana
 (510), (511) **44** usługi medyczne w zakresie ambulatoryjnym, diagnostycznym i szpitalnym.

(111) **207858** (220) 2006 06 08 (210) 311804
 (151) 2008 07 17 (441) 2006 09 18

(732) Centrum Medyczne Damiana Spółka z ograniczoną odpowiedzialnością, Warszawa, PL.
(540)



(531) 26.1.2, 27.5.1
(510), (511) **44** usługi medyczne w zakresie ambulatoryjnym, diagnostycznym i szpitalnym.

(111) **207859** (220) 2006 10 26 (210) 317239
(151) 2008 07 07 (441) 2007 02 05
(732) Piotr Łojek, Toruń, PL.
(540)



Kolor znaku: pomarańczowy, czarny
(531) 26.11.12, 27.5.1, 29.1.1, 29.1.8
(510), (511) **35** agencje reklamowe, **40** drukarnie, **42** usługi artystów grafików.

(111) **207860** (220) 2006 11 03 (210) 317564
(151) 2008 07 10 (441) 2007 02 05
(732) KOELNER Spółka Akcyjna, Wrocław, PL.
(540)



Kolor znaku: czarny, żółty, czerwony
(531) 25.5.2, 27.5.1, 29.1.13
(510), (511) **01** produkty chemiczne stosowane w technice zamocowań, masy klejące z żywicy syntetycznej, żywice syntetyczne w stanie surowym, tworzywa sztuczne w stanie surowym, masy z tworzyw sztucznych w stanie surowym stanowiące materiał wypełniający, uszczelniający lub mocujący dla celów budowlanych, preparaty do hartowania i lutowania metali, kleje (spoiwa) stosowane w przemyśle, **03** płótno ścierne, siatki ścierne, krążki do polerowania, kamienie szlifierskie, środki do szlifowania, środki do czyszczenia, polerowania, szorowania i ścierania ujęte w klasie 3, **06** metale nieszlachetne i ich stopy, budowlane materiały metalowe w tym także elementy złączne, kołki, wkręty, kotwy, haki, wieszaki, łączniki, łączniki profili konstrukcyjnych, listwy ochronne, kapinosowe i dylatacyjne, osadzaki do kotew, grotty do wkrętarek, podkładki, gwoździe, nity, uchwyty do przewodów, do rur, wsporniki, złącza, płytki perforowane i łącznikowe, taśmy perforowane, kątowniki, płytki z zębami, tuleje siatkowe, wyciory, nakrętki, łańcuchy, plomby, żyłki i druty do plomb, liny, szakle, zaciski, karabińczyki, kausze, bloczki, śruby rzymskie, ogniwa, nakrętki, kłódki, wkładki do zamków, wzierniki do drzwi, opaski zaciskowe metalowe, obejmki, pasy metalowe do transportu ładunków, przenośne metalowe konstrukcje budowlane, przewody nieelektryczne, przewody drutowe z metali nieszlachetnych, drobne wyroby żelazne, pojedyncze drobne wyroby metalowe, rury i rurki metalowe, towary z metali nieszlachetnych nie ujęte w innych klasach, druty metalowe do lutowania, **07** maszyny i obrabiarki w tym także elektryczne nożyce, wiertarki, wiertarko-mieszarki, młotowiertarki, wiertarko-wkrętarki, wkrętarki, zakrętarki, pilarki, wyrzynarki, strugi, szlifierki, nożyce do blach, pistolety do kleju, przecinarki do cięcia glazury, uchwyty wiertarskie (części maszyn), silniki (z wyjątkiem stosowanych w pojazdach lądowych), mechanizmy sprzęgania

i napędu (z wyjątkiem stosowanych w pojazdach lądowych), mechaniczne narzędzia rolnicze, **08** narzędzia i przyrządy ręcznie sterowane w tym także osadzaki do śrub, zakrętarki, pompy do wydmuchiwania wiórów, dozowniki ręczne do żywic, wkrętaki, grotty, uchwyty do grotów, szczypce, nasadki do wkrętań, obcinaki, obcęgi, klucze nastawne, ściągacze izolacji, młotki, siekiery, ściągacze do montażu paneli, kowadła, imadła ślusarskie, ściski stolarskie, zszywacze ręczne, nitownice, klucze, pokrętła do nasadek, nasadki, wiertła, gwintowniki, narzynki, wykrętaki do urwanych śrub, pokrętła do gwintowników, brzeszczoty, nożyce do cięcia blach i drutu, przecinaki budowlane i ślusarskie, punktaki, siekiery, piły, brzeszczoty do pił, wyrzynarek, przyrządy do cięcia pod kątem, wyrzynarki do otworów, pilniki, tarniki, ostrza do tarników, dłuta, strugi, cykliny, metalowe ostrza do cyklin, szczotki druciane do wiertarek, osełki, dziurkacze do skór, łaty, przyrządy do cięcia glazury, kółka tnące do przyrządów do cięcia glazury, noże do przyrządów do cięcia glazury, wycinaki do otworów w glazurze, uchwyty magnetyczne do glazury, uchwyty do szyb, szpachelki, kielnie, skrobaki, pace, miesządła, tomy, łopaty, kilofy, szpadle, grabie, ściągacze do łożysk, klucze do uchwytów wiertarskich, ręczne plombownice, spirale kanalizacyjne, skrzynki uciosowe, wyroby nożownicze, ostrza zawarte w klasie 8, **09** urządzenia i przyrządy naukowe, żeglarskie, geodezyjne, elektryczne, fotograficzne, kinematograficzne, optyczne, wagowe, pomiarowe, sygnalizacyjne, kontrolne, do ratowania życia, do celów dydaktycznych w tym także suwmiarki elektroniczne, testery napięcia, wykrywacze metalu, bruzdownice, lutownice transformatorowe, kątowniki, kątomierze, linały, suwmiarki, latarki, próbniki napięcia, poziomice, niwelatory, miary składane, zwijane, zawarte w klasie 9, urządzenia i przyrządy elektryczne przewodzące, transformujące, akumulatorowe i kontrolno-sterujące, urządzenia do nagrywania, transmisji lub reprodukcji dźwięku lub obrazu, magnetyczne nośniki danych, płyty, dyski z nagraniami, automaty sprzedające i mechanizmy do urządzeń uruchamianych przez wrzucenie monety, kasy sklepowe, maszyny liczące, sprzęt przetwarzający dane i komputery, urządzenia do gaszenia ognia, osłony twarzy, tarcze spawalnicze, przyłbice spawalnicze, okulary ochronne, maski ochronne, nauszники, rękawice ochronne, nakolanniki, elektrody do spawania, **16** pędzle, ołówki, taśmy pakowe, worki papierowe, papier, tektura i wyroby z tych materiałów, nie ujęte w innych klasach, kleje do materiałów piśmiennych lub do celów domowych, materiały z tworzyw sztucznych do pakowania nie ujęte w innych klasach, **17** materiały wypełniające, uszczelniające, pakuły, materiały izolacyjne, rury giętkie niemetalowe, półprzetworzone tworzywa sztuczne, folie ochronne z tworzyw sztucznych nie do pakowania, taśmy izolacyjne, maskujące, izolacyjno-teflonowe, ostrzegawcze, ślizgacze filcowe, **18** torby narzędziowe skórzane, skóra i imitacje skóry, wyroby z tych materiałów, nie ujęte w innych klasach, bagażniki i torby podróżne, **19** materiały budowlane niemetalowe, rury sztywne niemetalowe stosowane w budownictwie, budynki przenośne niemetalowe, siatki zbrojeniowe, **20** skrzynki narzędziowe, zamknięcia do pojemników niemetalowe, pojemniki do pakowania z tworzyw sztucznych, pojemniki niemetalowe do składowania i transportu, palety transportowe niemetalowe, palety załadownicze niemetalowe, zaciski do kabli niemetalowe, niemetalowe uchwyty z tworzyw sztucznych do kabli lub rur, imadła warsztatowe niemetalowe, zawory z tworzyw sztucznych do przewodów drenażowych, osprzęt niemetalowy do drzwi, osprzęt niemetalowy do okien, osprzęt niemetalowy do mebli, dybnie i kołki niemetalowe do ścian, niemetalowe listwy, nity, podkładki, kapturki, kołnierze, wkręty, nakrętki, kotwy, haki, śruby, uszczelki, zawiasy, niemetalowe łączniki do zamocowań, kratki ochronne niemetalowe, kraty kominkowe niemetalowe, niemetalowe rączki i rękojeści do narzędzi, numery domów nieświecące i niemetalowe, półki magazynowe, sworznie niemetalowe, zamki nieelektryczne niemetalowe, zawory niemetalowe inne niż części maszyn, odbojniki drzwiowe niemetalowe, przewietrzniki z tworzywa sztucznego, tuleje siatkowe plastikowe, elementy złączne, opaski zaciskowe z tworzyw sztucznych, krzyżki dystansowe do glazury, **21** narzędzia do czyszczenia uruchamiane ręcznie, rękawice do polerowania, do prac domowych, ogrodnicze, końcówki wylotowe do węży zraszających, pojemniki, sprzęt do czyszczenia, przybory gospodarstwa domowego nie z metali szlachetnych zawarte w klasie 21, **22** niemetalowe pasy do transportu ładunków, niemetalowe liny, sznurki, sznury (nie ujęte w innych klasach), torby, torebki i worki do pakowania, transportu i przechowywania materiałów (nie ujęte w innych klasach), materiały uszczelniające (z wyjątkiem gum lub tworzyw sztucznych).

(111) **207861** (220) 2002 02 04 (210) 246013
 (151) 2008 05 08 (441) 2002 08 12
 (732) Polski Koncern Mięsy „DUDA” Spółka Akcyjna, Warszawa, PL.
 (540)



Kolor znaku: biały, czerwony, granatowy, szary
 (531) 27.5, 29.1

(510), (511) **29** mięso i jego przetwory, konfekcjonowane mięso wieprzowe i wołowe pakowane w atmosferze modyfikowanej i wacum dla dalszego przetwarzania, konserwy mięsne, wyroby garmażeryjne na bazie mięsa, drób, ryby, dziczyzna, jaja, mleko i produkty z mleka, dżemy, bakalie, owoce, warzywa i grzyby suszone, konserwowane i gotowane, oleje i tłuszcze jadalne, **31** warzywa, nasiona, rośliny i naturalne kwiaty, runo leśne, orzechy, ziarna, zioła, grzyby, korzenie spożywcze, ziemniaki, pasze dla zwierząt, koncentraty paszowe, pokarm dla zwierząt, otręby, sól, **35** skup i obrót w zakresie zwierząt rzeźnych, **40** uboje i rozbiory bydła i trzody, konserwowanie żywności.

(111) **207862** (220) 2002 04 22 (210) 249539
 (151) 2008 07 21 (441) 2002 11 04
 (732) SigmaKalon Deco Polska Sp. z o.o., Wrocław, PL.
 (540) Akademia Technik Malarskich

(510), (511) **01** żywice syntetyczne, **02** farby, lakiery, emalie, pokosty, bejce, koloranty, środki zabezpieczające drewno, **17** materiały do uszczelniania, **19** materiały budowlane.

(111) **207863** (220) 2003 10 13 (210) 271174
 (151) 2008 04 16 (441) 2004 04 19
 (732) M.A.T. Sp. z o.o., Łódź, PL.
 (540)



(531) 26.1.18, 26.2.7, 27.5.1

(510), (511) **01** produkty i półprodukty chemiczne dla przemysłu ujęte w tej klasie, **02** farby, pokosty, lakiery, **07** maszyny i obrabiarki ujęte w tej klasie, **17** materiały uszczelniające, materiały izolacyjne, złączki do rur niemetalowe, **19** materiały budowlane niemetalowe, elementy budowlane z tworzyw sztucznych ujęte w tej klasie, **40** usługi przetwórstwa tworzyw sztucznych.

(111) **207864** (220) 2004 05 10 (210) 280549
 (151) 2008 04 30 (441) 2004 08 23
 (732) Zakłady Mięsne „ŁAGROM” Spółka z o.o., Czachorowo, PL.
 (540) łagrom

(510), (511) **29** mięso i wyroby z mięsa, w tym mrożone ekstrakty mięsne, wędliny, bekon, słonina, podroby mięsne, tłuszcze jadalne, mięso porcjowane, konserwy mięsne i mięsno-warzywne, drób, dziczyzna, **31** żywe zwierzęta, zwierzęta hodowlane, pasza dla zwierząt, dodatki do pasz, karma dla zwierząt, pożywienie dla zwierząt domowych, nasiona, **35** usługi w zakresie prowadzenia punktu skupu i obrotu zwierzętami rzeźnymi, **39** usługi składowania i przechowywania żywności mrożonej, w tym mięs i wyrobów mięsnych, magazynowanie, wynajmowanie magazynów i chłodni, usługi transportowe, **40** ubój i rozbiór zwierząt, konserwowanie żywności, konfekcjonowanie i uszlachetnianie mięsa poprzez pakowanie w atmosferze modyfikowanej i wacum.

(111) **207865** (220) 2004 05 10 (210) 280550
 (151) 2008 04 30 (441) 2004 08 23
 (732) Zakłady Mięsne „ŁAGROM” Spółka z o.o., Czachorowo, PL.
 (540)



Kolor znaku: biały, czerwony, czarny

(531) 3.4.1, 27.5.1, 29.1.13

(510), (511) **29** mięso i wyroby z mięsa, w tym mrożone ekstrakty mięsne, wędliny, bekon, słonina, podroby mięsne, tłuszcze jadalne, mięso porcjowane, konserwy mięsne i mięsno-warzywne, drób, dziczyzna, **31** żywe zwierzęta, zwierzęta hodowlane, pasza dla zwierząt, dodatki do pasz, karma dla zwierząt, pożywienie dla zwierząt domowych, nasiona, **35** usługi w zakresie prowadzenia punktu skupu i obrotu zwierzętami rzeźnymi, **39** usługi składowania i przechowywania żywności mrożonej, w tym mięs i wyrobów mięsnych, magazynowanie, wynajmowanie magazynów i chłodni, usługi transportowe, **40** ubój i rozbiór zwierząt, konserwowanie żywności, konfekcjonowanie i uszlachetnianie mięsa poprzez pakowanie w atmosferze modyfikowanej i wacum.

(111) **207866** (220) 2004 11 22 (210) 287920
 (151) 2008 07 10 (441) 2005 03 07
 (732) PPH „BĄBA” Ryszard Bąba, Śliwice, PL.
 (540)



Kolor znaku: czarny, żółty, biały

(531) 25.5.5, 27.5.1, 29.1.13

(510), (511) **01** podłoże zawierające humus dla upraw ogrodowych, szklarnianych i roślin ozdobnych oraz owoców i warzyw.

(111) **207867** (220) 2005 05 13 (210) 294978
 (151) 2008 07 08 (441) 2005 08 22
 (732) LACTINA, Sztrasburg, FR.
 (540) LACTINA

(510), (511) **01** środki konserwujące do pasz, **05** probiotyki-bakterie kwasu mlekowego dla zwierząt, preparaty mineralno-witaminowe dla zwierząt w postaci płynnej, sypkiej, granulatów i lizawek, **31** pasze dla zwierząt, w szczególności: preparaty mlekozastępcze i mleko wymienne, płynne i stałe koncentraty jako dodatki do pasz nie do celów leczniczych, karma dla zwierząt domowych, pasze dla pstrągów i karpia, pasze treściwe, pasze dla zwierząt futerkowych, pasze dla zwierzęty i ptactwa łownego, drożdże piwne w postaci dodatków do pasz.

(111) **207868** (220) 2005 06 07 (210) 296119
 (151) 2008 07 15 (441) 2005 09 19
 (732) EVERET Wiktorija Lemeshko, Konstancin-Jeziorna, PL.
 (540) www.galos.pl

(510), (511) **01** sól kamienna i morska nieprzetworzona, wyroby z soli kamiennej i morskiej, **03** mydła półtoaletowe, mydła toaletowe, mydła specjalne, płyn do prania, płyn do mycia naczyń kuchennych, pasta do mycia, środki kosmetyczne do kąpieli, środki do pielęgnacji skóry, żel do mycia rąk, proszek do prania, **05** antyseptyki, dietetyczna żywność i napoje do celów leczniczych, preparaty terapeutyczne do kąpieli, woda morska do kąpieli leczniczych, preparaty i mikroorganizmy z mikroelementami dla ludzi, minerały wzbogacające żywność, oleje do celów leczniczych, preparaty farmaceutyczne do pielęgnacji skóry, sole kąpielowe do celów leczniczych, wyciągi, nalewki i wywary do celów leczniczych, żywność dietetyczna do celów leczniczych, **44** prowadzenie usług w zakresie: fizykoterapii, fizjoterapii, salonów kosmetycznych, masaży, solarium, odnowy biologicznej,

rehabilitacji, komór tlenowych, kriogenicznych, solnych, pawilónów tężniowych, lecznic prywatnych, masażu, pielęgnarskiej medycynej opieki zdrowotnej, porad w zakresie farmakologii, salonów piękności.

(111) **207869** (220) 2005 06 17 (210) 296681

(151) 2008 04 30 (441) 2005 09 19

(732) Polski Koncern Mięсны „DUDA” Spółka Akcyjna, Warszawa, PL. (540) PKM

(510), (511) **29** tusze i półtusze wieprzowe, wołowe, mięso, mięso porcjowane, mięso konfekcjonowane, przetwory z mięsa, potrawy na bazie mięsa, ekstrakty mięsne, pasztety, pasztety mięsne, konserwy mięsne, wyroby wędlinarskie, flaki, tłuszcze zwierzęce, smalec, wyroby garmażeryjne, podroby mięsne, mięso pakowane vacuum, drób, przetwory z drobiu, ryby, przetwory z ryb, konserwy rybne, owoce morza, dziczyzna i jej przetwory, jaja, mleko i produkty z mleka, sery, galaretki, dżemy, bakalie, owoce, warzywa i grzyby suszone, konserwowane, mrożone i gotowane, oleje i tłuszcze jadalne, zupy, składniki do przyrządzania zup, sałatki, koncentraty obiadowe, wyroby kulinarne na bazie mięsa do spożycia, buliony, proteiny spożywcze, **30** aromaty do żywności i napojów, przyprawy, sól, kawa i namiastki kawy, herbata, kakao, czekolada, cukier, ryż, kasze spożywcze, mąka, wyroby na bazie mąki, preparaty zbożowe, makarony, wyroby piekarnicze, wyroby cukiernicze, słodycze, lody, miód, drożdże, proszki do pieczenia, musztarda, ocet, koncentraty spożywcze, budynie, kisiel, sosy, sosy mięsne, majonez, keczup, dresingi do sałat, przekąski, pasty do pieczywa, **32** piwo, wody mineralne, soki i nektary owocowe, syropy, preparaty do przygotowywania napojów, soki warzywne, soki owocowo-warzywne, napoje energetyczne.

(111) **207870** (220) 2005 06 17 (210) 296682

(151) 2008 04 30 (441) 2005 09 19

(732) Polski Koncern Mięсны „DUDA” Spółka Akcyjna, Warszawa, PL. (540) pkm duda

(510), (511) **29** tusze i półtusze wieprzowe, wołowe, mięso, mięso porcjowane, mięso konfekcjonowane, przetwory z mięsa, potrawy na bazie mięsa, ekstrakty mięsne, pasztety, pasztety mięsne, konserwy mięsne, wyroby wędlinarskie, flaki, tłuszcze zwierzęce, smalec, wyroby garmażeryjne, podroby mięsne, mięso pakowane vacuum, drób, przetwory z drobiu, ryby, przetwory z ryb, konserwy rybne, owoce morza, dziczyzna i jej przetwory, jaja, mleko i produkty z mleka, sery, galaretki, dżemy, bakalie, owoce, warzywa i grzyby suszone, konserwowane, mrożone i gotowane, oleje i tłuszcze jadalne, zupy, składniki do przyrządzania zup, sałatki, koncentraty obiadowe, wyroby kulinarne na bazie mięsa do spożycia, buliony, proteiny spożywcze, **30** aromaty do żywności i napojów, przyprawy, sól, kawa i namiastki kawy, herbata, kakao, czekolada, cukier, ryż, kasze spożywcze, mąka, wyroby na bazie mąki, preparaty zbożowe, makarony, wyroby piekarnicze, wyroby cukiernicze, słodycze, lody, miód, drożdże, proszki do pieczenia, musztarda, ocet, koncentraty spożywcze, budynie, kisiel, sosy, sosy mięsne, majonez, keczup, dresingi do sałat, przekąski, pasty do pieczywa, **32** piwo, wody mineralne, soki i nektary owocowe, syropy, preparaty do przygotowywania napojów, soki warzywne, soki owocowo-warzywne, napoje energetyczne.

(111) **207871** (220) 2005 08 05 (210) 298642

(151) 2008 04 18 (441) 2005 11 14

(732) Przedsiębiorstwo Handlu Zagranicznego „MEGABOL” s.c.

Piotr Grymowski, Maciej Tyrowicz, Łódź, PL.

(540) BIOSTEROL

(510), (511) **05** związki i zioła lecznicze, preparaty farmaceutyczne, dietetyczne substancje do celów leczniczych, odżywki wzmacniające zawierające preparaty parafarmaceutyczne stosowane profilaktycznie i dla rekonwalescentów, **29** żywność dietetyczna ujęta w tej klasie, dodatki odżywcze ujęte w tej klasie.

(111) **207872** (220) 2005 12 08 (210) 303305

(151) 2008 07 22 (441) 2006 03 20

(732) „DLF” Sp. z o.o., Gdynia, PL.

(540) pomysł na lepsze życie

(510), (511) **03** ścierniwa i polerskie tarcze, papiery, płótna, krążki, filce, nasypki i ścierniwa szklane, korundowe, elektrokorundowe i karbo-

rundowe, warsztatowe środki do szorowania, preparaty do czyszczenia powierzchni metalowych, kamień polerski, łupki polerskie, pasty i środki do konserwowania skór technicznych i skór stosowanych w narzędziach warsztatowych, kosmetyki motoryzacyjne, kreda polerska, wytwory ściernie z węglików metali i węgla krzemu oraz węgiel krzemu w postaci sypkiej i granulowanej, środki do usuwania lakierów dla potrzeb motoryzacyjnych i budownictwa, oleje techniczne czyszczące i warsztatowe preparaty do mycia części maszyn i urządzeń, mydła techniczne, środki do ostrzenia narzędzi inne niż tarcze ściernie, polerski granulowany tlenek glinu i róż polerski, preparaty do prania tkaniniwłóknin technicznych i narzędziowych, popiół wulkaniczny granulowany do czyszczenia i polerowania, pumeks, terpentyna warsztatowa, wazelina techniczna, woski polerskie, antystatyczne preparaty do celów domowych, apretura z krochmalu, aromaty jako olejki aromatyczne, środki chemiczne do ożywiania kolorów zwłaszcza barwnikido ożywiania kolorów w trakcie prania, barwniki do bielienia bielizny, barwniki do celów kosmetycznych, chemiczne produkty do ożywiania kolorów do użytku domowego, chusteczki nasączone płynami kosmetycznymi, depilatory, dezodoranty do użytku osobistego, drewno zapachowe, esencje eteryczne, farby do włosów, kadzidła, kosmetyki do brwi, kosmetyki, kosmetyki do odchudzania, kosmetyki samochodowe, kosmetyki dla zwierząt, kremy kosmetyczne, kremy polerujące, krochmal jako apretura, lakiery do paznokci, lakiery i lotony do włosów, lotony do celów kosmetycznych, mascary, maseczki kosmetyczne, maści do celów kosmetycznych, mleczko kosmetyczne, mydła, mydła dezodoryzujące, mydła dezynfekujące, mydła do ożywiania koloru tkanin, mydła lecznicze, mydłaprzeciwopotowe, neutralizatory do trwałej ondulacji, olejki esencjonalne, olejki eteryczne, olejek migdałowy, olejek różany, olejek wintergrinowy, olejki toaletowe, ołówki do brwi, ozdoby do celów kosmetycznych, pasty do obuwia, papierowe preparaty do czyszczenia, pasty do podłogi i mebli, pasty do skór, patyczki z watą do celów kosmetycznych, paznokcie sztuczne, perfumy, płyny do spryskiwaczy do szyb samochodowych, płyny po goleniu, płyny do zębów, pomadki do ust, preparaty do odbarwiania do celów kosmetycznych, preparaty kosmetyczne do kąpieli, preparaty do usuwania kamienia kotłowego dla gospodarstwa domowego, preparaty ściągające do celów kosmetycznych, preparaty do mycia, preparaty do usuwania farb, preparaty do golenia, preparaty do ondulacji i układania włosów, preparaty kosmetyczne do opalania, preparaty do czyszczenia rur odpływowych, preparaty do makijażu i demakijażu, preparaty do depilacji, preparaty do czyszczenia tapet, preparaty do pielęgnacji paznokci, preparaty do usuwania barwników, preparaty do pielęgnacji jamy ustnej nie do celów leczniczych, preparaty do usuwania rdzy, preparaty kosmetyczne do pielęgnacji skóry, preparaty kosmetyczne do rzęs, produkty perfumeryjne, przeciwsłoneczne kosmetyki, puder do makijażu, pumeks, rzęsy sztuczne, saszetki zapachowe, serwetki nasączone lotonami kosmetycznymi, sole do kąpieli do celów innych niż lecznicze, szampony, szampony dla zwierząt domowych, szminki do make-up, środki do zamaczania bielizny, środki antykorozyjne, środki do prania inne niż mydła, środki do konserwacji skóry, talk kosmetyczny, terpentyna, wata do celów kosmetycznych, wazelina kosmetyczna, woda kolońska, woda lawendowa, woda toaletowa, woda utleniona do celów kosmetycznych, wosk do depilacji, zestawy kosmetyków, **07** transmisyjne pasy i paski w tym klinowe maszynowe, pasy i liny transportowe podnośnikowe, czopy łożyskowe, maszyny drogowe i ich części wykonane z metalu, metalowe urządzenia filtracyjne oraz oczyszczalnikiowe i służące ogólnie ochronie naturalnego środowiska człowieka oraz ich części, metalowe urządzenia stosowane w górnictwie podziemnym i odkrywkowym, koła zębate, maszynowe i pasowe; metalowe elementy kotłowej przemysłowych, metalowe elementy wyposażenia siłowni energetycznych, metalowe elementy urządzeń do rozdrabniania, dzielenia, cięcia, krajania, prasowania, zgniatania, kucia, tłoczenia, odlewania; metalowe elementy urządzeń transportu pionowego i poziomego w tym urządzeń przemysłowych, metalowe części pomp i sprzężarek; metalowe części przekładni, sprzęgieł, siłowników, pędników i silników w tym cieplnych i wodnych oraz pneumatycznych i hydraulicznych; elektryczne pistolety dozujące klej, froterki do parkietu elektryczne, grabie do zgrabiarek, kompresory, kosiarki, kosiarki ogrodowe, kuchenne urządzenia elektryczne, lutownice gazowe, łożyska kulkowe i wałeczkowe, malaksery, maselnice, maszyny do mięsa, maszyny do zycia, mieszalniki elektryczne do celów domowych, miksery, młynki do pieprzu inne niż ręczne, młynki do użytku domowego inne niż ręczne, młynki do kawy inne niż ręczne, noże

elektryczne, nożyce elektryczne, odkurzacze i ich części, ogrzewacze, ostrzarki mechaniczne, otwieracze do puszek elektryczne, paski klinowe do silników, piły łańcuchowe, pistolety malarskie, pługi odśnieżne, podnośniki, pompki do piwa, pralki, roboty kuchenne elektryczne, silniki do łódek, suszarki, szlifierki do użytku domowego, ubijaczki elektryczne do użytku domowego, urządzenia do malowania, urządzenia elektryczne do czyszczenia obuwia, węże do odkurzaczy, wiertarki ręczne elektryczne, wycinarki mechaniczne, wyciskacze do owoców elektryczne do celów domowych, zmywarki do naczyń, **08** aparatura do niszczenia pasożytów roślin, aparaty do depilacji elektryczne lub nieelektryczne, aparaty do przekuwania uszu, brzeszczoty pił, cząłki do obcinania paznokci, cząłki do skórek, gilotynki do paznokci elektryczne i nieelektryczne, grabie jako narzędzia, gracie, gracie ogrodowe, imadła, kabłąki i uchwyty do pił, kątowniki jako narzędzia, kielnie, kilofy, klucze jako narzędzia, klucze płaskie, kosiarki ręczne, kosiarki ogrodowe ręczne, kosy, krajarki do jarzyn, lewarki ręczne, łopatkę ogrodnicze, łopaty, łyżki, maczety, maszyny do golenia elektryczne lub nieelektryczne, maszyny do strzyżenia brody, maszyny do strzyżenia włosów elektryczne i nieelektryczne, młotki jako narzędzia, młotki nitownicze, młoty, pobijaki, motyki, motyki jako narzędzia, móżdziejce do ucierania, narzędzia do obróbki drewna, narzędzia do ostrzenia, narzędzia do wyciągania gwoździ, narzędzia ręczne sterowane ręcznie, narzędzia ręczne dla ogrodnictwa uruchamiane ręcznie, nitownice jako narzędzia, noże, noże do otwierania ostryg, noże do skrobania, noże do warzyw, noże ogrodnicze, myśliwskie noże, scyzoryki, wyroby nożownicze, nożyce, nożyce ogrodnicze, nożyce sprężynowe, nożyczki, nożyki do okuliwania roślin, nożyki ogrodnicze, obcęgi, obcinacze jako narzędzia, oprawki wiertarskie, opryskiwacze do środków owadobójczych jako narzędzia, osełki, osełki specjalnie przeznaczone do kos, oskardy, ostrza jako narzędzia, ostrza do strugów, ostrza do kos, ostrza do nożyc, ostrzałki, ostrzałki młotkowe jako narzędzia, ośniki, strugi, otwieracze do puszek nieelektryczne, pałki, pesety do depilacji, pilniki jako narzędzia, pilniki do paznokci nieelektryczne, piły wyrzynarki, piły jako narzędzia, pistolety jako narzędzia, pistolety ręczne do wytłaczania masy uszczelniającej, pogrzebacze, polerki do paznokci elektryczne lub nieelektryczne, pompki ręczne, przebijaki, przecinaki, przecinarki, przyrządy do cięcia rur, przyrządy ręczne do ścierania, punktaki, ręczne narzędzia do zbierania owoców, rębaki jako noże, rozwiertaki, sekatory, siekiery, siekiery, sierpy, skrobaki, szczypce, szczypce do cukru, szklarskie diamenty jako części narzędzi ręcznych, szpachelki, łopatkę, sztucce, sztucce srebrne, szydła, śrubokręty, świdry, świdry ciesielskie, świdry korbowe, tarcze szlifierskie ręczne, tarki jako narzędzia, tasaki, tłuczki jako przyrządy ręczne, toporki, topory, ubijaki jako narzędzia, uszczelki z żelaza, widelce, widły, wiertła, wrębiarki jako narzędzia, wycinarki jako narzędzia, zaciski stolarskie i bednarskie, ręczne zestawy do golenia, zestawy do manicure, zestawy do pedicure, żyłetki, **09** urządzenia i przyrządy: naukowe, żeglarskie, geodezyjne, elektryczne, fotograficzne, kinematograficzne, optyczne, wagowe, pomiarowe, sygnalizacyjne, kontrolne, do ratowania życia, do celów dydaktycznych; urządzenia do nagrywania, transmisji lub reprodukcji dźwięku lub obrazu; magnetyczne nośniki danych, dyski z nagraniami, automaty sprzedające i mechanizmy do urządzeń uruchamianych przez wrzucenie monety; kasy sklepowe, maszyny liczące, sprzęt do przetwarzania danych i komputery, aparaty do gaszenia ognia, elektryczne przewody drutowe i kable elektryczne, baterie, sterowniki elektryczne, akumulatory elektryczne, skrzynki akumulatorowe, sterowniki akustyczne, maszyny sumujące, anteny, dzwonki elektryczne, amperomierze, wzmacniacze dźwięku, wzmacniacze stereo, urządzenia do ładowania baterii, dzwonki sygnalizacyjne, tuleje połączeniowe do kabli elektrycznych, kamery filmowe, kamery video, kamery 35 mm, aparaty fotograficzne, karty kodowane magnetycznie, centralne jednostki komputera, wyłączniki automatyczne, koniunktory, cewki elektromagnetyczne, komutatory, dyski kompaktowe czyste, dyski kompaktowe z nagraniami, komputerowe programy operacyjne na nośnikach magnetycznych lub optycznych, oprogramowanie komputerowe i programy komputerowe dla telekomunikacyjnych urządzeń przełączających, do obsługi poczty głosowej i do przekazywania komunikatów; oprogramowanie komputerowe i programy komputerowe do przetwarzania głosu, video, przekazów faksymilowych i danych, oprogramowanie komputerowe i programy komputerowe umożliwiające dostęp do globalnej sieci komputerowej lub interaktywnej komputerowej sieci telekomunikacyjnej dostarczających różnorodnych informacji; oprogramowanie komputerowe

i programy komputerowe do dostarczania danych komputerowych, do urządzeń szyfrujących i deszyfrujących w celu sprzężenia z telewizyjnymi sieciami kablowymi; oprogramowanie komputerowe i programy komputerowe do celów edukacyjnych i rozrywkowych; oprogramowanie komputerowe i programy komputerowe do obsługi płatności realizowanych drogą elektroniczną, do elektronicznej sprzedaży oprogramowania komputerowego; oprogramowanie komputerowe i programy komputerowe stosowane do obsługi informacji demograficznych oraz szyfrowania i deszyfrowania informacji; oprogramowanie komputerowe i programy komputerowe umożliwiające korzystanie z handlu elektronicznego; oprogramowanie komputerowe i programy komputerowe ułatwiające projektowanie wspomagane komputerowo oraz projektowanie układów o wielkiej skali integracji; oprogramowanie komputerowe i programy komputerowe do automatycznej obsługi cyklu zamówień między sprzedawcami i producentami, złącza elektryczne, magnetyczne nośniki danych bez zapisu, optyczne nośniki danych bez zapisu, pióra elektroniczne, dyskietki komputerowe bez zapisu, układy scalone, interkomy, komputerowe płyty interfejsowe, przekształtniki, czyste taśmy magnetyczne, filtry optyczne, lustra optyczne, skanery optyczne, odbiorniki telefoniczne, odbiorniki sygnałów audio i video, oporniki elektryczne, półprzewodniki, osłony do kabli elektrycznych, nadajniki elektronicznych sygnałów telefonicznych lub radiowych, przewody drutowe telegraficzne, przewody telefoniczne, faksy, telefony przenośne, telefony bezprzewodowe, anteny bezprzewodowe i maszyny do nich, telefony komórkowe, pagery, terminale do telekonferencji, taśmy video, dyski video, CDR-omy, taśmy audio z nagraniami rozrywkowymi lub z informacjami ogólnymi z wyłączeniem gier; woltomierze, testery do układów o dużym stopniu scalenia, modemy, wzmacniacze cyfrowe, konwertery napięcia zmiennego na stałe i stałego na zmiennie; układy o dużym stopniu scalenia, światłowodowy i kable światłowodowe, łączówki do kabli światłowodowych, czasomierze do rozmów telefonicznych, liczniki rozmów telefonicznych, liczniki błędów do transmisyjnych linii telefonicznych, liczniki impulsów optycznych oraz mierniki mocy optycznej, procesory tekstu, radia, urządzenia trasujące, multipleksy czasowe, asemblery i dezassemblery ramek, przegrody ogniotwórcze, analizatory protokołu, urządzenia rozrywkowe przystosowane do pracy z odbiornikiem telewizyjnym, w tym takie, które mogą się ze sobą komunikować za pośrednictwem sieci łącznościowych; aparaty rozrywkowe i aparaty do gier elektronicznych przystosowane do pracy z telewizorem w tym takie, które mogą się komunikować ze sobą poprzez sieci łącznościowe; warsztatowe osłony i środki ochrony osobistej w tym maski ochronne i maski przeciwpyłowe, maski spawalnicze, okulary warsztatowe, rękawice termoodporne, rękawice spawalnicze, nagolenniki, nakolanniki, podłokietniki warsztatowe, hełmy ochronne inne niż dla kierowców, noski ochronne do butów warsztatowych, zatyczki do uszu przeciwpyłowe i tłumiące, nausznicze ochronne, warsztatowe osłony i środki ochrony osobistej w tym maski ochronne i maski przeciwpyłowe, maski spawalnicze, okulary warsztatowe, rękawice termoodporne, rękawice ochronne, przeciwpromienne, spawalnicze, ognioodporne, kwasoodporne; nagolenniki, nakolanniki, podłokietniki warsztatowe, hełmy ochronne inne niż dla kierowców, noski ochronne do butów warsztatowych, zatyczki do uszu przeciwpyłowe i tłumiące, lokówki elektrotermiczne do włosów, obuwie ochronne i ortopedyczne, urządzenia telekomunikacyjne wykorzystujące sieci komutowane i internetowe jako medium przesyłowe, służące do przesyłania dźwięku, obrazu oraz wszelkich danych, **10** anestetyczna aparatura, akupunktury narzędzia i przyrządy, aparatura do analizy krwi, aparaty do masażu, bandaże elastyczne i ortopedyczne, bańki lekarskie, baseny lekarskie, kroplomierze medyczne, cewniki, aparatura i instrumenty chirurgiczne i stomatologiczne, pasy ciężowe, defibrylatory, dentystryczne fotele, dializatory, medyczna aparatura diagnostyczna, słuchawki, materace lecznicze, nakolanniki ortopedyczne, pasy brzuszne, pończochy przeciw żyłakom, rękawice medyczne, aparaty wzmacniające słuch i środki ochrony słuchu, walizeczki na instrumenty medyczne, protezy, medyczny sprzęt gimnastyczny i rehabilitacyjny, ekrany radiologiczne, elektrody medyczne, elektrokardiografy, medyczne filtry ultrafioletowe, oprzyrządowanie medyczne do fizykoterapii, gastroskopii, gąbki chirurgiczne, urządzenia do gimnastyki leczniczej, gorsety brzuszne, igły medyczne, inhalatory, inkubatory, irygatory, kleszcze, kule inwalidzkie, lampy lecznicze, pojemniki do podawania leków, lusterka medyczne, maski medyczne, nosze, opaski, poduszki termiczne medyczne, pompy medyczne, elastyczne poń-

czochy medyczne, prezerwatywy, protezy kończyn, prześcieradła i bielizna medyczna, przyborki lekarskie, walizki lekarskie dla odziałów intensywnej opieki medycznej i dla pogotowia ratunkowego, irygatory i strzykawki, stymulatory, 11 palniki acetylenowe i ich części, palniki na gaz LPG i na alkohol, wytwornice acetylenu warsztatowe, nieelektryczna armatura do pieców i palenisk kuźniczych i warsztatowych, lampy i palniki warsztatowe bakteriobójcze, nieelektryczna armatura bezpieczeństwa do urządzeń sanitarnych, instalacji wodno-kanalizacyjnych i gazowych, dmuchawy warsztatowe, dyfuzory do oświetlania wnętrz warsztatowych, ogrzewane elektrycznie dywaniki warsztatowe, elektryczne grzejniki warsztatowe, warsztatowe malarskie i lakiernicze kabiny natryskowe i ich części, instalacje do kąpeli galwanicznych dla celów warsztatowych, elementy warsztatowych instalacji klimatyzacyjnych, krany, kurki, zawory wodno-kanalizacyjne i gazowe, elektryczne warsztatowe i budowlane lampy oświetleniowe i ich części, odmróżacze warsztatowe do serwisowania pojazdów, paleniska kuźnicze stosowane w warsztatach mechanicznych, opalarki warsztatowe, podgrzewacze narzędzi wykonanych z metalu, dozowniki lutowni, suszarki ręczne warsztatowe, szamotowe wykładziny do pieców warsztatowych, abażury, aparatura chłodząca do napojów, bidety, bojlera, bojlera gazowe, chłodziarki, dozowniki środków odkażających w toaletach, ekspresy do kawy elektryczne, elementy grzejne, filtry jako części instalacji domowych, filtry do kawy elektryczne, formy do wypiekania wafli elektryczne, frytownice elektryczne, garnki kuchenne elektryczne, gofrownice do ciast elektryczne, grzałki do wody, grzejniki elektryczne, imbryki elektryczne, inhalatory, instalacje automatyczne do podlewania, instalacje do sauny, kabiny natryskowe, klozetowe miski, klosze do lamp, koce elektryczne nie do celów leczniczych, kominki domowe, komory chłodnicze, krany, kuchenki mikrofalowe, kuchenny sprzęt elektryczny, lampiony, lampki elektryczne na choinkę, lampy elektryczne, lampy gazowe, lampy oświetleniowe, lampy wyładowcze elektryczne do oświetlania, lampy ultrafioletowe inne niż do celów leczniczych, latarki, lodówki, zamrażarki, maszynki kuchenne, natryski, prysznicze, nawilzacze do grzejników CO, numery domów świecące, obudowy lamp, ogrzewacze do pościeli i stóp, opiekacze do chleba, oprawki do lamp elektrycznych, osłony do lamp, oświetlenie sufitowe, palniki, palniki bakteriobójcze, palniki gazowe, piecyki, pisuary, płuczki ustępowe, płyty grzejne, podgrzewacze elektryczne do butelek dla niemowląt, poduszki elektryczne nie do celów leczniczych, pojemniki chłodnicze, pręty do rożna, przybory kuchenne elektryczne, rożna jako wyposażenie kuchenne, sanitarne instalacje i aparatura, sedesy, suszarki do bielizny elektryczne, suszarki do włosów, suszarki łazienkowe do rąk, szybkowary elektryczne, świeczniki, termofory, toalety WC, umywalki, urządzenia do kąpeli, urządzenia klimatyzacyjne, urządzenia elektryczne do ogrzewania, urządzenia do opalania, urządzenia i aparaty do uzdatniania wody, wanny łazienkowe, wyposażenie do wanien łazienkowych, wentylatory elektryczne, wyciągi kuchenne, zamrażarki, zapalniczki, zapalniczki gazowe, zapalniczki do gazu, zlewozmywaki, żarówki oświetleniowe i elektryczne, żelazne formy do wypiekania ciasta elektryczne, żyrandole, 28 balony do zabawy, rękawice baseballowe, golfowe, bokserskie, hokejowe i szermiercze; kije, bile i stoły bilardowe, bloki startowe dla biegaczy, sanki sportowe i bobsleje, rolki, wrotki, stojaki do choinek i sztuczne choinki, przyrządy do ćwiczeń gimnastycznych, piłki i dętki do piłek, ekspandery, florety i szable sportowe, kije golfowe, karty do gier stolikowych, inne niż telewizyjne gry sportowe, gry planszowe, gry salonowe towarzyskie inne niż stolikowe, sprzęt wędkarski, hantle, hulajnogi, huśtawki, karuzele, gry konstrukcyjne, kręgle, przyrządy do gry w krykieta, lalki dziecięce, latawce, liny i żyłki wędkarskie i żeglarskie, lotnie, łuki sportowe, łyżworolki, łyżwy, nagonenniki, nakolanniki, naramienniki i inne ochraniacze ciała dla sportowców narty, amunicja i sprzęt do uprawiania paint-ball, pałeczki sztafetowe, parolotnie, pitki do gier sportowych, płetwy pływackie, sztuczne przynęty rybackie do rybołówstwa sportowego, rakiety do gier sportowych, rowery sportowe i trekkingowe, sportowe rzutki strzelnicze, tarcze strzelnicze, deski do surfing, stoły pingpongowe, uprząż wspinaczkowa, 35 świadczenie usług w zakresie dostarczania informacji dotyczących reklamy, sprzedaży towarów, sklepów klasyfikowanych według branży oraz wielkości sprzedaży, usługi w zakresie informacji gospodarczej dostarczającej informacji handlowej, świadczenie usług reklamowych (wirtualnych), mianowicie usługi w zakresie wirtualnego obrazowania sklepów i towarów poprzez globalną sieć komputerową

oraz realizowania zamówień użytkowników sieci, usługi w zakresie zarządzania wystawami w celach reklamowych, wynajem stoisk wystawowych do celów reklamowych, usługi w zakresie zleceń i informacji telefonicznej, usługi agencji sekretarskich w zakresie odbierania telefonów, usługi w zakresie badań marketingowych świadczone poprzez komputerowe bazy danych, usługi w zakresie zarządzania oraz konsultacji gospodarczych, usługi w dziedzinie planowania promocji i reklamy sprzedaży, usługi w dziedzinie administrowania działalnością gospodarczą, usługi konsultacyjne dotyczące zarządzania, usługi konsultacyjne dotyczące organizowania działalności gospodarczej, usługi w zakresie pomocy w zarządzaniu działalnością gospodarczą, wycena działalności gospodarczej, usługi w zakresie badań dotyczących działalności gospodarczej, usługi w zakresie planowania zasobów przedsiębiorstwa, usługi specjalistów w dziedzinie wydajności, doradztwo w dziedzinie zarządzania działalnością gospodarczą, usługi w zakresie przemieszczania firm, doradztwo w zakresie prowadzenia działalności gospodarczej i zarządzania, usługi rachunkowo-księgowe, prowadzenie agencji informacji handlowej i usługowej oraz agencji reklamowych, marketingowych i wymiany informacji związanej z ofertą szeroko rozumianych usług finansowych, opracowywanie (redagowanie) tekstów handlowych związanych z ofertą szeroko rozumianych usług finansowych, informacja handlowa i usługowa w oparciu o własne zbiory danych oraz w oparciu o dane publicznie dostępne w tym internetowe w dziedzinie związanej z ofertą szeroko rozumianych usług finansowych, sondaże opinii publicznej w sprawach związanych z ofertą szeroko rozumianych usług finansowych, opracowywanie prognoz ekonomicznych i handlowych w dziedzinie związanej z ofertą szeroko rozumianych usług finansowych, zarządzanie zbiorami informatycznymi dla potrzeb osób trzecich w dziedzinie związanej z ofertą szeroko rozumianych usług finansowych, usługi w zakresie prowadzenia hurtowni i sklepów detalicznych z oprogramowaniem komputerowym, usługowe określanie kosztów działalności gospodarczej w tej jej części, która dotyczy zagadnień finansowych, badania rynku i opinii publicznej w wąsko tematycznych zagadnieniach obrotu towarowego i usług specjalistycznych w dziedzinie handlu i rzemiosła w tej ich części, która dotyczy zagadnień finansowych, gromadzenie i dystrybucja dla potrzeb osób trzecich materiałów reklamowych i ofertowych na nośnikach konwencjonalnych oraz w drodze poczty elektronicznej i za pośrednictwem Internetu w dziedzinie związanej z ofertą szeroko rozumianych usług finansowych, 36 świadczenie usług informacyjnych w drodze poczty elektronicznej związanych z ofertą szeroko rozumianych usług finansowych, agencje kredytowe, agencje skupu wierzytelności, agencje ubezpieczeniowe, usługowe prowadzenie analiz finansowych, wykonywanie operacji bankowych oraz prowadzenie usługowych spraw związanych z obsługą czynności bankowych, weryfikacja czeków, emisja i rozpowszechnianie czeków podróży, wycena wartości niematerialnych i prawnych, prowadzenie depozytów przedmiotów wartościowych, depozyty sejfowe, doradztwo i informacje w sprawach finansowych i ubezpieczeniowych, dzierżawa i pośrednictwo w dzierżawie nieruchomości, emisja bonów wartościowych, serwis informacji giełdowych, pośrednictwo giełdowe, obsługa finansowa kaucji gwarancyjnych, informacja w sprawach ubezpieczeń i usług w bankowości, prowadzenie inwestycji kapitałowych, prowadzenie kantoru wymiany pieniędzy, obsługa czynności tworzenia kapitału wspólnego oraz nakładów kapitałowych, prowadzenie spraw związanych z lokatami kapitałowymi, obsługa kart kredytowych, udzielanie kredytów na umowy dzierżawne, obsługa lokat kapitałowych, prowadzenie agencji ściągania należności czynszowych i licencyjnych, pośrednictwo w kupnie i sprzedaży nieruchomości oraz przedmiotów ruchomych o znacznej wartości, wycena nieruchomości oraz przedmiotów ruchomych mających znacząco wartość, zarządzanie nieruchomościami, opracowywanie notowań giełdowych, obsługa finansowa sprzedaży ratalnej i kredytowej, prowadzenie obsługi oszczędności osób fizycznych, wykonywanie usługowych operacji bankowych, pośrednictwo w zaciąganiu i obsłudze zaciągniętych kredytów, pośrednictwo maklerskie na giełdach finansowych i towarowych, usługi finansowe powiernicze, prowadzenie ubezpieczeń od pożarów i klęsk żywiołowych, finansowanie pożyczek oraz udzielenie pożyczek pod zastaw, sponсорowanie finansowe działalności gospodarczej, prowadzenie spraw finansowych spółek lokacyjnych, transfer elektroniczny środków finansowych, wynajem nieruchomości, zarządzanie finansami innych podmiotów gospodarczych, obsługa kas zapomogowo-pożyczkowych i spółdzielczych kas oszczędnościowo-kredytowych, obsługa

finansowa akcji zbierania funduszy na różne cele oraz funduszy do-broczności, pośrednictwo w obrocie nieruchomościami, wycena nieruchomości, prowadzenie usługowe rozliczeń transakcji osób trzecich, usługi depozytowe, zarządzanie majątkiem nieruchomym osób trzecich, pożyczki pod zastaw, usługi w zakresie obsługi kart kredytowych, usługi informacyjne dotyczące warunków na rynku walorów, rynku finansowym oraz rynku dewizowym, usługi informacyjne dotyczące nieruchomości i ubezpieczeń, usługi w dziedzinie zarządzania nieruchomościami, usługi bankowe świadczone poprzez globalną sieć komputerową połączoną wspólnym protokołem, usługi w zakresie elektronicznych transferów pieniędzy, świadczenie elektronicznych usług handlowych, mianowicie: usługi związane z telekomunikacyjnymi kartami debetowymi, usługi on-line dotyczące badania i analizy planowania finansowego, usługi finansowe, mianowicie usługi agencji do pobierania opłat dla dostarczcycieli informacji świadczonej poprzez telekomunikacyjny system pobierania opłat, usługi kart płatniczych o ustalonej wartości do płacenia za rozmowy telefoniczne, metro, pociąg, mosty, tunele, obsługi handlowej i małej wartości transakcje debetowe, usługi w dziedzinie inkasowania należności na rzecz osób trzecich w celu udostępniania informacji poprzez komputery, świadczenie ogólnościatowych usług w zakresie fakturowania, usługi w zakresie elektronicznych transferów środków finansowych oraz usługi w dziedzinie elektronicznych transakcji, **37** usługi remontowo-montażowe, instalacyjne i serwisowe cyfrowych sieci przesyłowych dla potrzeb sieci internetowej, intranetowych, ekstranetowych i lokalnych, budowa sieci internetowych, intranetowych, ekstranetowych i lokalnych, **38** usługi telekomunikacyjne przesyłowe i obsługowe w zakresie udostępniania internetu, dzierżawienie i użytkowanie sieci internetowych, nadawanie programów telewizyjnych i radiowych, dostarczanie różnorodnych informacji poprzez interakcyjne komputerowe sieci łącznościowe oraz globalną sieć komputerową, dostarczanie różnorodnych informacji za pośrednictwem globalnej informacyjnej sieci komputerowej, **41** organizowanie i prowadzenie szkoleń, sympozjów, zjazdów, kursokonferencji oraz stacjonarnych i korespondencyjnych imprez szkoleniowych, oraz serwowanie ich uczestnikom materiałów szkoleniowych w postaci papierowej i elektronicznej, opracowywanie (redagowanie) tekstów naukowych, publicystycznych, technicznych związanych z ofertą szeroko rozumianych usług finansowych, **42** usługi komputerowe, wydierżawianie czasu dostępu do komputerowych baz danych, przechowywanie i udostępnianie stron internetowych, elektronicznych tablic ogłoszeniowych, pasażerów handlowych, sklepów, portali, na przykład, lecz nie tylko przedstawiających badania i odnośne materiały z dziedziny biznesu, finansów, wiadomości, pogody, sportu, rozrywki, podróży, zakupów, obliczeń i technik komputerowych, oprogramowania komputerowego, muzyki, teatru, filmu, hobby, edukacji wspomaganą komputerowo, wydarzeń z różnych dziedzin życia i różnorodnych informacji, usługi w zakresie umożliwiania dokonywania skomputeryzowanych zamówień różnego rodzaju towarów poprzez telefon i terminale komputerowe, usługi konsultacyjne, projektowanie, badanie i rozwiązywanie systemów komputerowych, sieci komputerowych, sieci telekomunikacyjnych i systemów interkomunikacyjnych, usługi w dziedzinie uaktualniania oprogramowania komputerowego, świadczenie usług komputerowych umożliwiania interakcyjnego dostępu do globalnej komputerowej sieci informacyjnej w celu dowolnym, profesjonalnym i osobistym; programowanie komputerowe na rzecz osób trzecich, wynajem i wydierżawianie komputerów, usługowe tworzenie i wynajem oprogramowania komputerowego, usługi w dziedzinie udostępniania oprogramowania komputerowego, które może być ładowane z globalnej sieci komputerowej dotyczącego wszelkich dziedzin życia; usługi na rzecz osób fizycznych i firm w dziedzinie projektowania i zamieszczania stron internetowych w sieciach komputerowych, usługi w zakresie udostępniania zintegrowanych baz danych z informacjami o firmach; wykonywanie rysunków technicznych, projektów architektonicznych, usługi inżynierskie, kreślenie; usługi w zakresie badań i rozwijania produktów świadczone na rzecz osób trzecich, usługi na rzecz osób trzecich w zakresie analiz i testów technicznych produktów, usługi w zakresie analiz technicznych, testów i konsultacji w dziedzinie konstruowania i obsługi sieci, usługi integracyjne dotyczące globalnych, międzynarodowych i lokalnych sieci telekomunikacyjnych komputerów osobistych, projektowanie i rozwijanie na rzecz osób trzecich instalacji telekomunikacyjnych i sieci telekomunikacyjnych, usługi konsultacyjne dotyczące własności intelektualnej, sprzętu komputerowego; umożliwianie do-

stępu do bezpośrednich baz danych w celu nawiązywania w czasie rzeczywistym komunikacji z innymi użytkownikami komputerów i prowadzenia rozmów audio i video; udzielanie licencji i zarządzania własnością intelektualną, usługi w zakresie nadzoru i kontroli urządzeń i instalacji elektrycznych, elektronicznych, przesyłu danych i innych tego rodzaju w budynkach, usługi w dziedzinie dostarczania elektronicznych systemów bankowych.

(111) **207873** (220) 2006 01 23 (210) 305163
 (151) 2008 07 22 (441) 2006 05 02
 (732) ROMA Spółka z o.o., Grabowiec, PL.
 (540)



Kolor znaku: niebieski, biały

(531) 26.1.1, 26.1.13, 26.11.5, 26.11.8, 27.5.1, 29.1.12
 (510), (511) **11** instalacje i aparatura sanitarna, wanny łazienkowe, umywalki, zlewozmywaki, płuczki ustępowe, zbiorniki do płuczek ustępowych, kabiny natryskowe, toalety jako WC, ustępy przenośne, aparatura i urządzenia chłodnicze, komory chłodnicze, szafy chłodnicze, pojemniki chłodnicze, **12** pojazdy do poruszania się po lądzie, w powietrzu, po wodzie i po torach, przyczepy i naczepy do pojazdów, wózki transportowe, obudowy, części pojazdów lądowych inne niż silników, **17** tworzywa sztuczne półprzetworzone, włókna szklane, osłony niemetalowe do rur, **19** budowlane materiały niemetalowe, okna niemetalowe, drzwi niemetalowe, profile niemetalowe dla budownictwa, kabiny kąpielowe, sztuczny kamień, granit i marmur, **20** meble, gabloty jako meble, ramy do obrazów, lusterek, listewki do ram obrazów, osprzęt niemetalowy do mebli, osprzęt niemetalowy dla okien, osprzęt niemetalowy do drzwi, wykończeniowe elementy plastikowe do mebli, umywalki jako toaletki przenośne.

(111) **207874** (220) 2006 07 05 (210) 312820
 (151) 2008 06 06 (441) 2006 10 16
 (732) SOCOPLAN, Saint Jean de Thouars, FR.
 (540) SOCOPL

(510), (511) **16** artykuły kartonowe, opakowania kartonowe i opakowania papierowe, tworzywa sztuczne i materiały złożone (zawierające tworzywa sztuczne, papier, karton) do pakowania, folia z tworzyw sztucznych do owijania, artykuły w kształcie piramidki, worki, torby i arkusze, koperty, pudła i uchwyty do opakowań wszystkie wykonane z papieru, kartonu lub z tworzyw sztucznych i wszystkie mające zastosowanie w pakowaniu produktów płynnych lub stałych, opakowania atrapy z tworzyw sztucznych, pojemniki, pudełka na płyny i produkty w formie stałej, opakowania z tworzyw sztucznych lub z papieru na pojedyncze dawki-próbki produktów płynnych lub stałych, reprodukcje graficzne, odwzorowania graficzne, wydruki, rysunki, obrazki, diagramy, etykiety papierowe lub kartonowe, opakowania z tworzyw sztucznych, z kartonu lub z papieru na pojedyncze dawki preparatów kosmetycznych, opakowania z tworzyw sztucznych, z kartonu lub z papieru na pojedyncze dawki preparatów farmaceutycznych, **21** materiały do przetwarzania, wstępnego pakowania, pakowania, do pakowania zewnętrznego i do umieszczania przedmiotów, do zabezpieczania przedmiotów, wszystkie te produkty zawierające szkło, opakowania atrapy ze szkła, produkty do przetwarzania, wstępnego pakowania, pakowania, dozowania, pakowania zewnętrznego, przechowywania, ekspozowania w celu sprzedaży i umieszczania przedmiotów, mianowicie butelki, garnki, gąsiorzy, kielichy, wiadra, piersiówki, miski, kociołki, szkło do pakowania, puste naczynia szklane, elementy do zamykania z odparowywaczem, z dziobkiem, akcesoria do pojemników, mianowicie dziobki, **35** konsultacje gospodarcze inne niż profesjonalne dla następujących usług: projektowanie przemysłowe, projektowanie materiałów do owijania i/lub opakowań, tworzenie (projektowanie) materiałów do owijania, tworzenie (projektowanie) opakowań, badania i poszukiwania dotyczące materiałów do owijania i opakowań, badania dotyczące mechanizacji, tworzenie dla klientów tekstów technicznych i/lub reklamowych dotyczących materiałów do owijania i/lub opakowań, badania w dziedzinie metod pakowania, **36** usługi finansowe, usługi bankowe i usługi w zakresie pożyczek, transakcje finansowe,

inwestowanie w akcje zwykłe, inżynieria finansowa, konsultacje dotyczące inwestycji, szacowanie finansowe, usługi dotyczące zagadnień finansowych i monetarnych, tworzenie funduszy i inwestycje kapitałowe, pozyskiwanie pakietów kontrolnych w odniesieniu do majątku ruchomego i nieruchomego w spółkach i firmach, utworzonych lub takich, które mają być utworzone, finansowych, handlowych, przemysłowych, **39** pakowanie i przepakowywanie, pakowanie na zamówienie klienta, etykietowanie i owijanie w folię towarów, pakowanie towarów w formie próbek, informacja dotycząca pakowania, przepakowywania, pakowania towarów w formie próbek, etykietowania i owijania w folię towarów, kompletowanie części, przechowywanie, magazynowanie i transport towarów, **40** usługi w zakresie drukowania, druk offsetowy, wykonywanie litografii, sitodruk, drukowanie opakowań, fotoskład, **41** zdjęcia, **42** usługi artystów grafików, projektowanie opakowań, materiałów do owijania, materiałów na próbki, instrukcji obsługi i ulotek instruktażowych, projektowanie próbek, prace badawczo-rozwojowe dotyczące nowych materiałów do owijania, opakowań, materiałów na próbki i materiałów do zabezpieczania towarów, projektowanie nowych objętości i form opakowań.

(111) **207875** (220) 2006 07 19 (210) 313368
 (151) 2008 04 22 (441) 2006 10 30
 (732) Jerzy Bogatko, Warszawa, PL.
 (540)



Kolor znaku: bordowy, biały

(531) 20.1.1, 20.1.3, 26.1.2, 27.5.1, 29.1.12
 (510), (511) **16** karnety, pocztówki, segregatory, papiery, papier ozdobny, torby, pudełka, plakaty, kalendarze, **28** ozdoby choinkowe, **35** usługi reklamowe.

(111) **207876** (220) 2006 07 21 (210) 313440
 (151) 2008 07 21 (441) 2006 10 30
 (732) Przedsiębiorstwo Produkcji Farmaceutycznej Hasco-Lek S.A., Wrocław, PL.
 (540)



(531) 27.5.1
 (510), (511) **05** produkty dietetyczne do celów leczniczych.

(111) **207877** (220) 2006 07 21 (210) 313459
 (151) 2008 06 11 (441) 2006 10 30
 (732) ITI Corporation Sp. z o.o., Warszawa, PL.
 (540)



Kolor znaku: biały, niebieski, ciemnogrnatowy, szary

(531) 26.1.1, 26.1.20, 27.5.1, 29.1.14
 (510), (511) **09** zapisane nośniki dźwięku i obrazu-taśmy filmowe, kasety audio i video, płyty kompaktowe, dyski optyczne przeznaczone

do odtwarzania w urządzeniach multimedialnych, CD, DVD, filmy fabularne, filmy dokumentalne, reportaże, programy telewizyjne i radiowe zapisane na taśmie filmowej, kasetach magnetycznych i dyskach optycznych, przyrządy do nagrywania, odtwarzania i powielania zapisanych nośników informacji, dźwięku i obrazu, automaty sprzedające i mechanizmy do urządzeń uruchamianych przez wrzucenie monety lub żetonu, maszyny liczące, sprzęt przetwarzający dane, komputery, gry komputerowe, okulary słoneczne, **16** papier, karton i wyroby z tych materiałów nie ujęte w innych klasach, druki akcydensowe, kalendarze, foldery, prospekty, afisze, plakaty, fotografie, nalepki, publikacje drukowane, czasopisma, książki, broszury, materiały piśmienne, papeterie, torby do pakowania z papieru i tworzyw sztucznych, materiały szkoleniowe i instruktażowe (z wyjątkiem aparatów), **28** gry, zabawki i sprzęt sportowy ujęte w tej klasie, gry elektroniczne inne niż komputerowe, ozdoby choinkowe, karty do gry, **35** usługi agencji reklamowej: produkcja reklam telewizyjnych, radiowych, kinowych, internetowych, dystrybucja materiałów reklamowych, rozpowszechnianie ogłoszeń reklamowych, wynajmowanie miejsca i czasu na umieszczanie ogłoszeń reklamowych we wszystkich środkach przekazu, również w Internecie, organizacja pokazów reklamowych, wypożyczanie materiałów reklamowych, organizowanie kampanii reklamowych i poszczególnych elementów tych kampanii, projektowanie i nadzorowanie wykonania przedmiotów służących reklamie, usługi sprzedaży hurtowej, detalicznej i wysyłkowej za pośrednictwem tele-sklepu, sklepu internetowego: odzieży, obuwia, nakryć głowy, apaszek, krawatów, okularów słonecznych, kalkulatorów, sprzętu do nagrywania i odtwarzania dźwięku i obrazu, komputerów przenośnych, radioodbiorników, materiałów piśmiennych, kalendarzy, plakatów, albumów, papeterii, etui na wizytówki, galanterii skórzanej, breloczków, baloników, banerów, chorągiewek, flag, konstrukcji dmuchanych, balonów, latawców, parasoli, plecaków, obrusów, ręczników, kocy, pościeli, podkładek pod kubki, kieliszki i szklanki, podkładek pod mysz komputerową, torby z tworzyw sztucznych, mebli i wyposażenia wnętrz, drobnego sprzętu kuchennego i gospodarstwa domowego, elektronicznego i elektrycznego sprzętu gospodarstwa domowego, artykułów spożywczych, gumy do żucia, cukierków, wyrobów kosmetycznych, perfumeryjnych i higienicznych, biżuterii i wyrobów z metali szlachetnych, instrumentów muzycznych, wyrobów ze szkła, porcelany, zabawek, kart do gry, sprzętu oświetleniowego, zegarów i zegarków, usługi sprzedaży wyżej wymienionych towarów z naniesionym logo i napisami reklamowymi, dobór personelu, pośrednictwo w doborze artystów w dziedzinie rozrywki sztuki, **40** reprodukcja zapisanych nośników informacji, dźwięku i obrazu, obróbka i kopiowanie taśm filmowych, taśm video, taśm dźwiękowych, płyt CD i DVD, **41** produkcja widowisk telewizyjnych, teatralnych, produkcja filmów fabularnych, dokumentalnych, reportaży, organizacja koncertów, widowisk artystycznych i innych imprez kulturalnych i rozrywkowych, organizacja produkcji filmowej, telewizyjnej, nagrań radiowych, płytowych i nagrań audio-video, usługi wydawnicze, publikowanie książek i innych tekstów nie reklamowych w formie drukowanej, elektronicznej, udostępnianie tych wydawnictw za pośrednictwem Internetu, organizacji nauczania, nauczanie korespondencyjne zgodnie z zapotrzebowaniem uczestników, usługi wynajmowania studia nagraniowego, filmowego, organizacji i produkcji nagrań filmowych, dźwiękowych, usługi organizacji imprez artystycznych, estradowych, sportowych, rekreacyjnych, usługi obsługi technicznej i menedżerskiej produkcji telewizyjnej i filmowej, usługi wynajmu dekoracji, kostiumów i rekwizytów, pomieszczeń do celów rozrywkowych, sprzętu telewizyjnego, radiowego, filmowego, kinematograficznego, organizowanie konkursów piękności, zabaw, zawodów sportowych, prowadzenie parków rozrywki, organizacja imprez charytatywnych, wypożyczanie taśm filmowych, zapisanych nośników informacji, dźwięku i obrazu, udzielanie informacji w dziedzinie rozrywki, usługi impresaryjne świadczone dla artystów, twórców sztuki, literatury, muzyki, aktorów, muzyków, organizacja konferencji i sympozjów, **42** usługi administrowania prawami własności intelektualnej, udzielania licencji i pośrednictwa w obrocie prawami własności intelektualnej, opracowywanie i wdrażanie programów komputerowych, oprogramowanie komputerowe, badania w dziedzinie usług medialnych, doradztwo w zakresie mediów elektronicznych, usługi kawiarni internetowych-odpłatne udostępnianie czasu dostępu do Internetu, reprodukcja danych na nośnikach elektronicznych, reprodukcja programów komputerowych, tworzenie i utrzymywanie stron internetowych.

(111) **207878** (220) 2006 07 21 (210) 313460
 (151) 2008 06 11 (441) 2006 10 30
 (732) ITI Corporation Sp. z o.o., Warszawa, PL.
 (540)



Kolor znaku: granatowy, biały, szary

(531) 26.1.1, 26.1.20, 27.5.1, 29.1.14

(510), (511) **09** zapisane nośniki dźwięku i obrazu-taśmy filmowe, kasety audio i video, płyty kompaktowe, dyski optyczne przeznaczone do odtwarzania w urządzeniach multimedialnych, CD, DVD, filmy fabularne, filmy dokumentalne, reportaże, programy telewizyjne i radiowe zapisane na taśmie filmowej, kasetach magnetycznych i dyskach optycznych, przyrządy do nagrywania, odtwarzania i powielania zapisanych nośników informacji, dźwięku i obrazu, automaty sprzedające i mechanizmy do urządzeń uruchamianych przez wrzucenie monety lub żetonu, maszyny liczące, sprzęt przetwarzający dane, komputery, gry komputerowe, okulary słoneczne, **16** papier, karton i wyroby z tych materiałów nie ujęte w innych klasach, druki akcydensowe, kalendarze, foldery, prospekty afisze, plakaty, fotografie, nalepki, publikacje drukowane, czasopisma, książki, broszury, materiały piśmienne, papeterie, torby do pakowania z papieru i tworzyw sztucznych, materiały szkoleniowe i instruktażowe (z wyjątkiem aparatów), **28** gry, zabawki i sprzęt sportowy ujęte w tej klasie, gry elektroniczne inne niż komputerowe, ozdoby choinkowe, karty do gry, **35** usługi agencji reklamowej: produkcja reklam telewizyjnych, radiowych, kinowych, internetowych, dystrybucja materiałów reklamowych, rozpowszechnianie ogłoszeń reklamowych, wynajmowanie miejsca i czasu na umieszczanie ogłoszeń reklamowych we wszystkich środkach przekazu, również w Internecie, organizacja pokazów reklamowych, wypożyczanie materiałów reklamowych, organizowanie kampanii reklamowych i poszczególnych elementów tych kampanii, projektowanie i nadzorowanie wykonania przedmiotów służących reklamie, usługi sprzedaży hurtowej, detalicznej i wysyłkowej za pośrednictwem tele-sklepu, sklepu internetowego: odzieży, obuwia, nakryć głowy, apaszek, krawatów, okularów słonecznych, kalkulatorów, sprzętu do nagrywania i odtwarzania dźwięku i obrazu, komputerów przenośnych, radioodbiorników, materiałów piśmiennych, kalendarzy, plakatów, albumów, papeterii, etui na wizytówki, galanterii skórzanej, breloczków, baloników, banerów, chorągiewek, flag, konstrukcji dmuchanych, balonów, latawców, parasoli, plecaków, obrusów, ręczników, kocy, pościeli, podkładek pod kubki, kieliszki i szklanki, podkładek pod mysz komputerową, torby z tworzyw sztucznych, mebli i wyposażenia wnętrz, drobnego sprzętu kuchennego i gospodarstwa domowego, elektronicznego i elektrycznego sprzętu gospodarstwa domowego, artykułów spożywczych, gumy do żucia, cukierków, wyrobów kosmetycznych, perfumeryjnych i higienicznych, biżuterii i wyrobów z metali szlachetnych, instrumentów muzycznych, wyrobów ze szkła, porcelany, zabawek, kart do gry, sprzętu oświetleniowego, zegarów i zegarków, usługi sprzedaży wyżej wymienionych towarów z naniesionym logo i napisami reklamowymi, dobór personelu, pośrednictwo w doborze artystów w dziedzinie rozrywki sztuki, **40** reprodukcja zapisanych nośników informacji, dźwięku i obrazu, obróbka i kopiowanie taśm filmowych, taśm video, taśm dźwiękowych, płyt CD i DVD, **41** produkcja widowisk telewizyjnych, teatralnych, produkcja filmów fabularnych, dokumentalnych, reportaży, organizacja koncertów, widowisk artystycznych i innych imprez kulturalnych i rozrywkowych, organizacja produkcji filmowej, telewizyjnej, nagrań radiowych, płytowych i nagrań audio-video, usługi wydawnicze, publikowanie książek i innych tekstów nie reklamowych w formie drukowanej, elektronicznej, udostępnianie tych wydawnictw za pośrednictwem Internetu, organizacji nauczania, nauczanie korespondencyjne zgodnie z zapotrzebowaniem uczestników, usługi wynajmowania studia nagraniowego, filmowego, organizacji i produkcji nagrań filmowych, dźwiękowych, usługi organizacji imprez artystycznych, estradowych, sportowych, rekreacyjnych, usługi obsługi technicznej i menedżerskiej produkcji telewizyjnej i filmowej, usługi wynajmu

dekoracji, kostiumów i rekwizytów, pomieszczeń do celów rozrywkowych, sprzętu telewizyjnego, radiowego, filmowego, kinematograficznego, organizowanie konkursów piękności, zabaw, zawodów sportowych, prowadzenie parków rozrywki, organizacja imprez charytatywnych, wypożyczanie taśm filmowych, zapisanych nośników informacji, dźwięku i obrazu, udzielanie informacji w dziedzinie rozrywki, usługi impresaryjne świadczone dla artystów, twórców sztuki, literatury, muzyki, aktorów, muzyków, organizacja konferencji i sympozjów, **42** usługi administrowania prawami własności intelektualnej, udzielania licencji i pośrednictwa w obrocie prawami własności intelektualnej, opracowywanie i wdrażanie programów komputerowych, oprogramowanie komputerowe, badania w dziedzinie usług medialnych, doradztwo w zakresie mediów elektronicznych, usługi kawiarni internetowych-odpłatne udostępnianie czasu dostępu do Internetu, reprodukcja danych na nośnikach elektronicznych, reprodukcja programów komputerowych, tworzenie i utrzymywanie stron internetowych.

(111) **207879** (220) 2006 07 25 (210) 313558

(151) 2008 06 12 (441) 2006 10 30

(732) Wirtualna Polska S.A., Gdańsk, PL.

(540) imperatory

(510), (511) **09** magnetyczne nośniki danych z wyłączeniem serwerów i komputerów, dyski z nagraniami, kasety wideo, publikacje na nośniku CD, karty kredytowe, moduły ładowalne zawierające publikacje i muzykę w formie cyfrowej, **16** druki i materiały drukowane, w tym książki, podręczniki instruktażowe, instrukcje obsługi, podręczniki użytkownika, czasopisma, rysunki, broszury i ulotki na temat komputerów, programów komputerowych, komputerowych urządzeń peryferyjnych, przemysłu komputerowego i Internetu, formularze i arkusze z danymi do programów komputerowych i komputerów oraz podręczniki dla użytkownika i arkusze z danymi dotyczące możliwości ich stosowania, **35** usługi reklamowe, w tym zbieranie reklam w celu umieszczenia ich w Internecie w formie stron internetowych, usługi promocyjne oraz usługi marketingowe, badania mediów, usługi doradcze i konsultacyjne dotyczące reklamy i mediów, pośrednictwo handlowe w zakresie sprzedaży, zamiany i najmu samochodów polegające na doborze kontrahentów, **38** usługi telekomunikacyjne w zakresie transmisji dźwięku, obrazu i danych, usługi portalu internetowego w zakresie zbierania i rozpowszechniania informacji i danych, usługi poczty elektronicznej, usługi agencji informacyjnych, **39** pośrednictwo turystyczne, **41** prowadzenie spotkań, konferencji, wykładów, warsztatów, seminariów i sympozjów na temat danych komputerowych oraz sprzętu komputerowego, oprogramowania komputerowego i Internetu oraz prowadzenie szkoleń w zakresie projektowania, rozbudowywania, instalacji, stosowania, konserwacji i napraw programów komputerowych, baz danych oraz sprzętu do przetwarzania tekstów i sprzętu komputerowego, dostarczanie rozrywki za pośrednictwem Internetu, fotoreportaże, usługi elektronicznych zbiorów bibliotecznych, informacja o kulturze, edukacji i rozrywce, publikowanie tekstów innych niż reklamowe, **42** usługi komputerowe, w tym przetwarzanie danych oraz programowanie komputerowe, usługi w zakresie tworzenia i konserwacji stron internetowych w Internecie, umieszczanie i utrzymywanie na własnych serwerach witryn internetowych osób trzecich, usługi w dziedzinie prowadzenia katalogu w WEB, który organizuje i umieszcza w spisie rozpowszechnione adresy WEB, grupy wiadomości i inne źródła informacji w łatwych do wyszukania obszarach tematycznych, umożliwiających użytkownikowi łatwy do nich dostęp, usługi w zakresie projektowania, rozbudowywania i uaktualniania sprzętu komputerowego i oprogramowania komputerowego, instalacja i konserwacja oprogramowania komputerowego.

(111) **207880** (220) 2006 09 21 (210) 315753

(151) 2008 04 22 (441) 2006 12 27

(732) Małgorzata Pałka, Poznachowice Dolne, PL.

(540) KASIER

(510), (511) **18** wyroby ze skóry i imitacji skóry, pasy, paski, plecaki, torby, torebki, walizki, **22** torby i torebki nie ujęte w innych klasach, **25** odzież damska, męska, dziecienna z tworzyw sztucznych i naturalnych, odzież skórzana, bielizna, nakrycia głowy, szaliki, apaszki, obuwie, **26** kłamry, haczyki, sprzączki, zapięcia, zamki, dodatki do odzieży, obuwia i nakryć głowy, artykuły pasmanteryjne, sztuczne kwiaty, **35** zgrupowanie na rzecz osób trzecich różnych towarów po-

zwalające nabywcy wygodnie je oglądać i kupować w sklepie z gotową odzieżą i dodatkami krawieckimi, usługi w ramach systemu franchise: świadczenie pomocy przy zakładaniu pojedynczych sklepów i ciągów sklepowych poprzez przekazanie know-how w zakresie organizacji, prowadzenia i urzędzenia sklepów, marketing i reklama, **42** projektowanie odzieży i dodatków krawieckich.

(111) **207881** (220) 2006 09 21 (210) 315754
(151) 2008 04 22 (441) 2006 12 27
(732) Małgorzata Pałka, Poznachowice Dolne, PL.
(540) SLOWLY

(510), (511) **18** wyroby ze skóry i imitacji skóry, pasy, paski, plecaki, torby, torebki, walizki, **22** torby i torebki nie ujęte w innych klasach, **25** odzież damska, męska, dziecienna z tworzyw sztucznych i naturalnych, odzież skórzana, bielizna, nakrycia głowy, szaliki, apaszki, obuwie, **26** klamry, haczyki, sprzączki, zapięcia, zamki, dodatki do odzieży, obuwia i nakryć głowy, artykuły pasmanteryjne, sztuczne kwiaty, **35** zgrupowanie na rzecz osób trzecich różnych towarów pozwalające nabywcy wygodnie je oglądać i kupować w sklepie z gotową odzieżą i dodatkami krawieckimi, usługi w ramach systemu franchise: świadczenie pomocy przy zakładaniu pojedynczych sklepów i ciągów sklepowych poprzez przekazanie know-how w zakresie organizacji, prowadzenia i urzędzenia sklepów, marketing i reklama, **42** projektowanie odzieży i dodatków krawieckich.

(111) **207882** (220) 2006 10 06 (210) 316306
(151) 2008 07 16 (441) 2007 01 08
(732) Energoprojekt Gliwice Spółka Akcyjna, Gliwice, PL.
(540)

ENERGOPROJEKT GLIWICE

Kolor znaku: czerwony

(531) 27.5.1, 29.1.1
(510), (511) **35** analizy kosztów, badanie rynku, działalność gospodarcza (ekspertyzy w zakresie energetyki), prognozy ekonomiczne, **37** nadzór budowlany, budownictwo przemysłowe, **42** doradztwo budowlane, doradztwo w zakresie ochrony środowiska, ekspertyzy inżynierskie, projektowanie budynków, opracowywanie projektów technicznych.

(111) **207883** (220) 2006 10 12 (210) 316607
(151) 2008 04 30 (441) 2007 01 22
(732) HORTEX HOLDING S.A., Warszawa, PL.
(540)



Kolor znaku: biały, żółty, niebieski, grantowy, czerwony, zielony
(531) 1.15.17, 19.3.3, 25.5.2, 27.5.1, 29.1.15
(510), (511) **32** piwo, wody niegazowane i gazowane, wody mineralne, stołowe, sodowe, napoje bezalkoholowe, soki, napoje i nektary owocowe, warzywne i owocowo-warzywne, zagęszczone soki owocowe i warzywne, soki przecierowe owocowe i warzywne, owocowo-warzywne, soki i napoje o obniżonej wartości energetycznej, owocowe, warzywne i owocowo-warzywne soki i napoje wzbogacone witaminami i/lub wapniem, sorbety, napoje izotoniczne, napoje energetyczne, napoje serwatkowe, syropy i preparaty do sporządzenia napojów, esencje do napojów, ekstrakty do napojów.

(111) **207884** (220) 2006 10 12 (210) 316608
(151) 2008 04 30 (441) 2007 01 22
(732) HORTEX HOLDING S.A., Warszawa, PL.
(540)



Kolor znaku: biały, żółty, niebieski, granatowy, czerwony, zielony
(531) 1.15.17, 19.3.3, 25.5.2, 27.5.1, 29.1.15
(510), (511) **32** piwo, wody niegazowane i gazowane, wody mineralne, stołowe, sodowe, napoje bezalkoholowe, soki, napoje i nektary owocowe, warzywne i owocowo-warzywne, zagęszczone soki owocowe i warzywne, soki przecierowe owocowe i warzywne, owocowo-warzywne, soki i napoje o obniżonej wartości energetycznej, owocowe, warzywne i owocowo-warzywne soki i napoje wzbogacone witaminami i/lub wapniem, sorbety, napoje izotoniczne, napoje energetyczne, napoje serwatkowe, syropy i preparaty do sporządzenia napojów, esencje do napojów, ekstrakty do napojów.

(111) **207885** (220) 2006 11 03 (210) 317533
(151) 2008 06 06 (441) 2007 02 05
(732) CORI-PWM Zenon Wojtasik, Łódź, PL.
(540)



Kolor znaku: jasnoniebieski, ciemnoniebieski
(531) 26.2.1, 27.5.1, 29.1.4
(510), (511) **06** stelaże do namiotów z rur stalowych i aluminiowych, kołki i szpilki do namiotów, napinacze stelaże do plecaków zewnętrzne z rur, usztywniacze wewnętrzne z taśmy metalowej, osprzęt metalowy do plecaków, usztywnienia metalowe wewnętrzne do toreb, oczka do plandek, żagli, bajerów i dla kaletnictwa, okucia do plandek, prowadnice, haki, ucha, okucia rymarskie, ramki, półkołka, klamry, drobne wyroby metalowe, **20** tworzywowe łączniki i końcówki do stelaży do namiotów, **22** linki polipropylenowe, **28** ekspandery.

(111) **207886** (220) 2006 11 03 (210) 317534
(151) 2008 07 16 (441) 2007 02 05
(732) MediaWay Sp. z o.o., Szczecinek, PL.
(540) Club Toop Toop

(510), (511) **09** magnetyczne nośniki danych, płyty /dyski/ z nagraniami, płyty fonograficzne, kasety (wideo z gramami), dyski kompaktowe (audio video), dyski optyczne, automaty sprzedające przez wrzucenie monety, maszyny liczące, sprzęt przetwarzający dane i komputery, programy i gry komputerowe, gry telewizyjne, urządzenia kinematograficzne, aparaty fotograficzne, baterie, dane na nośnikach optycznych, urządzenia i przyrządy optyczne, gramofony, gwizdki do przywoływania psów, kaski ochronne, urządzenia i przyrządy żeglarskie, **16** wydawnictwa, czasopisma, książki, albumy, broszury, periodyki i inne publikacje, fotografie, materiały piśmienne, kleje do materiałów piśmiennych lub do celów domowych, materiały szkoleniowe i instruktażowe, karty muzyczne z życzeniami, śpiewniki, zeszyty, materiały reklamowe, plakaty, afisze, maszyny do pisania i artykuły biurowe (z wyjątkiem mebli), wyroby z papieru lub celulozy (jednorazowe, nie ujęte w innych klasach), materiały przeznaczone dla artystów malarzy, materiały z tworzyw sztucznych do

pakowania (nie ujęte w innych klasach), **35** usługi reklamowe i produkcja reklam telewizyjnych, radiowych, kinowych i poprzez sieć komputerową i Internet, usługi w zakresie marketingu i public relations, usługi w zakresie transkrypcji i systematyzowania wiadomości tekstowych i cyfrowych, organizacja wystaw handlowych i reklamowych, usługi fotokopiowania, dystrybucja materiałów reklamowych i rozpowszechnianie danych, dystrybucja, rozpowszechnianie i uaktualnianie materiałów reklamowych, próbek, ulotek, druków i broszur, rozpowszechnianie ogłoszeń reklamowych, reklama z pośrednictwem Internetu, sieci komputerowych, reklamy logosowe, publikacje tekstów reklamowych, reklamy prasowe, reklamy radiowe i telewizyjne, zarządzanie profesjonalne działalnością artystyczną, reklama za pośrednictwem sieci komputerowych, reklama telewizyjna i radiowa, **38** przesyłanie informacji, przesyłanie informacji tekstowej i obrazowej przy pomocy komputera, telefonia komórkowa, przekazywanie fonii i/lub wizji, rozpowszechnianie programów, reportaży i konkursów telewizyjnych lub radiowych, teleturniejów, poczta elektroniczna, emisja radiowa, emisja telewizyjna, przekazy satelitarne, telewizja kablowa, usługi telefoniczne, wypożyczanie urządzeń do przesyłania informacji i urządzeń telekomunikacyjnych, zlecenia przywoławcze (radio, telefon lub inne środki łączności elektronicznej), agencje informacyjne i prasowe, informacja o telekomunikacji, ogłoszenia elektroniczne (usługi, telekomunikacja), obsługa telekonferencji, usługi związane przesyłaniem logosów, dzwonek i dźwięków, usługi przesyłania obrazów: SMS, MMS.

(111) **207887** (220) 2006 11 06 (210) 317603
 (151) 2008 04 30 (441) 2007 02 19
 (732) „NATALIA GOLD” Józef Czerniejewski, Piaseczno, PL.
 (540)

NATALIA GOLD
 rok założenia 1979 Józef Czerniejewski

Kolor znaku: czarny, złoty

(531) 27.5.1, 29.1.2, 29.1.8

(510), (511) **02** farba srebrna stosowana w artystycznej ceramice, platyna lśniąca stosowana w ceramice, złoto lśniąca do wyrobów ceramicznych, emulsje srebrne, proszki do srebrzenia, folie metalowe z metali szlachetnych dla artystów, metale szlachetne w proszku dla dekoratorów artystów, **08** boczna broń inna niż palna, maczugi, miecze, szable, pochwy do szabli, sztylety, **14** amulety, biżuteria, biżuteria komórkowa, biżuteria ze szkła sztrasowego stanowiącego imitację drogich kamieni, biżuteria z metali szlachetnych o postaci bransoletek, breloczków, broszek, łańcuszków, naszyjników, kolczyków, wyroby z metali szlachetnych-obraczki, szpilki do kapelusza, ozdoby do kapelusza, ozdoby do obuwia, spinki do krawatów, spinki do mankietów, igły, sprzączki, futerały do stosowania w zegarmistrzostwie, posągi, popiersia, figury i statuetki, cygarnice, papierosnice, popielniczki, szkatułki do biżuterii, emblematy, medale, medaliony, monety, puchary, urny, sztabki z metali szlachetnych, przybory, koszyki i pojemniki do użytku gospodarstwa domowego z metali szlachetnych-pudełka na herbatę, kubki, przybory kuchenne, flaszki i płaskie flaszki, dzbanki, serwisy, talerze, tace, patery, kufle, naczynia sakralne z metali szlachetnych, ozdoby z bursztynu, diamenty, kamienie szlachetne i półszlachetne, drut z metali szlachetnych, nici ze złota, wyroby jubilerskie ze złota i srebra, złoto, surowiec lub kute, **16** broszury, czasopisma, emblematy, fotografie, kalendarze, mapy, plakaty, reprodukcje fotograficzne, kartki okolicznościowe, stalówki ze złota, **20** biżuteria nie z metali szlachetnych, ramy do obrazów, lustra ze szkła srebrzonego, **35** prowadzenie usług w zakresie: badania rynku, dekoracji wystaw sklepowych, rozpowszechniania materiałów reklamowych-próbek, druków, prospektów, broszur, prowadzenie reklamy za pośrednictwem sieci komputerowej, organizowania targów w celach handlowych lub reklamowych, pokazów jubilerskich towarów, wyselekcjonowanie różnych produktów jubilerskich tak by umożliwić konsumentom ich obejrzenie i dokonanie zakupu w dobrych warunkach, wyszukiwania informacji w plikach komputerowych dla osób trzecich, **36** prowadzenie usług w zakresie: wyceny biżuterii, wyceny antyków, wyceny zbiorów numizmatycznych, wyceny dzieł sztuki, depozyty przedmiotów wartościowych, **40** prowadzenie usług w zakresie: grawerowania, artystycznego kowalstwa,

obróbki metali szlachetnych, powlekania metali, platerowania metali, pozłacania, złocenia, posrebrzania, usług jubilerskich, **42** prowadzenie usług w zakresie: testowanie materiałów dla wyrobów jubilerskich, projektowanie opakowań dla wyrobów jubilerskich, wzornictwo przemysłowe.

(111) **207888** (220) 2006 11 06 (210) 317616
 (151) 2008 07 07 (441) 2007 02 19
 (732) FASHION GROUP Spółka z ograniczoną odpowiedzialnością, Warszawa, PL.

(540) BAL FASHION

(510), (511) **16** papier tektura i wyroby z tych materiałów, nie ujęte w innych klasach, druki, materiały introligatorskie, materiały fotograficzne, materiały piśmienne, materiały papiernicze i biurowe, materiały szkoleniowe i instruktażowe, czasopisma, dzienniki, książki, komiksy, katalogi, broszury, fotografie, kalendarze, słowniki, **38** rozpowszechnianie programów radiowych i telewizyjnych, emisja programów oraz interaktywnych usług rozrywkowych za pośrednictwem sieci komputerowej, usługi agencji informacyjnych, udostępnianie treści czasopism w sieci komputerowej, **41** publikowanie tekstów innych niż teksty reklamowe, publikowanie książek, organizowanie seminariów i konferencji, planowanie i organizowanie gier, konkursów, przyjęć, widowisk, zabaw i imprez rozrywkowych, pisanie scenariuszy filmów oraz programów telewizyjnych i radiowych, montaż programów telewizyjnych i radiowych, produkcja filmów oraz programów telewizyjnych i radiowych, rozrywka, usługi studia filmowego, organizowanie wystaw, świadczenie powyższych usług za pośrednictwem sieci komputerowej, **42** usługi internetowe, zwłaszcza usługi hostingowe (udostępnianie miejsca na serwerach), blogi, treści publikowane w internecie, projektowanie oprogramowania komputerowego oraz systemów komputerowych.

(111) **207889** (220) 2006 11 15 (210) 317975
 (151) 2008 07 10 (441) 2007 02 19
 (732) ADLER AGRO Spółka z ograniczoną odpowiedzialnością, Białystok-Zaścianki, PL.
 (540)

ADLER agro

Kolor znaku: zielony, czerwony

(531) 26.3.23, 27.5.1, 29.1.1, 29.1.3

(510), (511) **35** usługi agencji importowo-eksportowej, usługi pośrednictwa handlowego na rzecz firm krajowych i zagranicznych w zakresie maszyn rolniczych, środków do produkcji rolnej, artykułów rolnych, zgrupowanie na rzecz osób trzecich różnych towarów pozwalające nabywcy wygodnie je oglądać i kupować w hurtowniach, sklepach, na straganach, targowiskach, poprzez agentów i na stronie internetowej wyspecjalizowanej w sprzedaży maszyn, części maszyn, urządzeń i narzędzi rolniczych i przemysłowych, statków i samolotów, środków ochrony roślin, nawozów dla rolnictwa, pasz dla zwierząt, zboża, nasion, płodów rolnych, materiału siewnego zbóż i kukurydzy, kwiatów, roślin, owoców, warzyw, surowców dla przemysłu włókienniczego i półproduktów, folii i sznurka rolniczego, żywych zwierząt, wyrobów chemicznych, wyrobów skórzaných, odzieży, obuwia, drobnych wyrobów metalowych, farb i szkła, usługi marketingowe, usługi reklamowe, dystrybucja materiałów reklamowych, próbek i wzorów wyrobów, usługi w zakresie organizacji pokazów, wystaw i targów w celach handlowych i promocyjnych, usługi badania rynku, organizacja i prowadzenie skupu zbóż i rzepaku, **37** usługi w zakresie montażu, przeglądu, konserwacji, remontów i modernizacji maszyn i urządzeń rolniczych, naprawa, czyszczenie, mycie, smarowanie maszyn rolniczych, **40** usługi w zakresie przetwórstwa płodów rolnych, nasion (ziarna), owoców i warzyw o ile zawarte są w klasie 40, przetwórstwo ziemniaków i zbóż, młynarstwo, wytłaczanie owoców, ubój zwierząt, przetwórstwo mięsne, usługi w zakresie konserwowania żywności, wędzenie żywności, obróbka odpadów, osadów pościelowych i zanieczyszczonych materiałów, utylizacja i unieszkodliwianie odpadów przemysłowych, recykling odpadów, kompletowanie maszyn i urządzeń rolniczych na za-

mówienie, **44** usługi uprawy ziemniaków, zbóż, owoców i warzyw, nasienictwo, ogrodnictwo, sadownictwo, warzywnictwo, chów i hodowla bydła, trzody chlewnej i zwierząt łownych, serwis weterynaryjny, doradztwo rolnicze, wypożyczanie maszyn, urządzeń i sprzętu rolniczego.

(111) **207890** (220) 2006 11 16 (210) 318028
 (151) 2008 04 22 (441) 2007 02 19
 (732) E-BUTY Spółka z o.o., Gdańsk, PL.
 (540)



Kolor znaku: biały, czerwony, czarny

(531) 26.1.1, 27.1.1, 27.5.1, 29.1.13

(510), (511) **18** paski skórzane, plecaki, plecaki turystyczne, torby podróżne, portfele, portmonetki, torby do pakowania ze skóry, torby na zakupy, walizki, **25** nakrycia głowy, bielizna, odzież, ubrania, szaliki, rękawiczki, obuwie, skarpetki, T-shirty, paski do butów, **35** prowadzenie działalności importowo-eksportowej, handlowej, hurtowej i detalicznej, w tym i za pośrednictwem globalnej sieci internetowej, a także wysyłkowej, promocja sprzedaży dla osób trzecich, gromadzenie towarów wymienionych w wykazie, umożliwiające dogodne oglądanie i nabywanie tych towarów.

(111) **207891** (220) 2004 12 29 (210) 289377
 (151) 2008 06 20 (441) 2005 04 04
 (732) Kawiarnia „Tatrzańska” Jan Kudelski, Piotr Kudelski, Wojciech Kudelski, Tarnów, PL.
 (540)



Kolor znaku: zielony, złoty, ciemnozielony, biały

(531) 25.1.15, 27.5.1, 29.1.14

(510), (511) **30** ciastka, ciasta, ciasta firmowe-„sernik tatrzański”, ozdoby jadalne do ciast, torty, lody, desery lodowe wytwarzane we własnym zakładzie cukierniczym i wprowadzane do obrotu we własnych lokalach z wyłączeniem czekolady i wyrobów czekoladowych, **41** usługi organizowania balów, przyjęć, wystaw z dziedziny kultury, **43** usługi w zakresie prowadzenia kawiarni, restauracji, przygotowywania dań (żywność i napoje) na zamówienie oraz ich dostawa, wypożyczanie bielizny stołowej i zastawy stołowej.

(111) **207892** (220) 2005 10 31 (210) 301761
 (151) 2008 06 24 (441) 2006 02 06
 (732) „ECOL” Spółka z o.o., Rybnik, PL.
 (540)



Kolor znaku: granatowy

(531) 1.15.15, 27.5.1, 29.1.4

(510), (511) **37** remonty i konserwacja maszyn, urządzeń i instalacji do magazynowania, przygotowania i przesyłu produktów nadtowych, remonty i konserwacja maszyn i urządzeń pomocniczych w energetyce, zwłaszcza kondensatorów turbin, pomp, agregatów filtracyjnych, filtrów olejowych i wymienników ciepła, wymiana kompleksowa olejów w maszynach i urządzeniach w energetyce i przemyśle ciężkim, czyszczenie i płukanie zwłaszcza hydrodynamiczne instalacji olejowych maszyn i urządzeń z gwarancją wymaganej klasy czystości, czyszczenie, odfuszczenie, odpylanie, konserwa-

cja i zabezpieczenie przed korozją urządzeń przemysłowych i hal produkcyjnych, **39** dystrybucja olejów smarowych dla przemysłu i motoryzacji, dystrybucja smarów i materiałów pomocniczych dla techniki smarowniczej, zwłaszcza cieczy roboczych, hydraulicznych i chłodzących, środków do pielęgnacji karoserii, środków antykorozyjnych, past i środków przeciwzapaleniowych, rozpuszczalników i środków myjących, samochodowych filtrów powietrza, dystrybucja olejów opałowych, dystrybucja materiałów do zapobiegania, neutralizacji i usuwania skażeń środowiska produktami naftowymi, dystrybucja sprzętu smarowniczego i wkładów filtracyjnych, dystrybucja urządzeń i opakowań do transportu i przechowywania olejów i cieczy agresywnych, dystrybucja sprzętu kontrolno-pomiarowego do badań olejów, **40** ratownictwo ekologiczne związane z usuwaniem skutków skażenia produktami naftowymi środowiska naturalnego i przemysłowego, **42** opracowanie i dobór dokumentacji dla dostawy i montażu pomp oraz agregatów filtracyjnych do oleju, wody i innych mediów, poradnictwo i rzeczoznawstwo w zakresie trybologii i techniki smarowniczej, opracowanie dokumentacji smarowniczej, monitoring układów olejowych i olejów w eksploatacji.

(111) **207893** (220) 2006 11 08 (210) 317748
 (151) 2008 06 20 (441) 2007 02 19
 (732) „LEGNICKA DEVELOPMENT” Spółka Akcyjna, Warszawa, PL.
 (540) RESIDENTS AT MAGNOLIA

(510), (511) **35** zarządzanie inwestycjami budowlanymi, wynajmowanie miejsc na umieszczanie ogłoszeń lub reklam, organizacja wystaw, targów, pokazów i promocji w celach handlowych lub reklamowych, doradztwo w zakresie prowadzenia działalności gospodarczej, doradztwo w zakresie kierowania i zarządzania działalnością gospodarczą, w tym inwestycjami budowlanymi, **36** wynajmowanie pomieszczeń biurowych, wynajmowanie pomieszczeń do celów handlowych, wynajmowanie mieszkań, usługi pośrednictwa w sprawach związanych z nieruchomością, pośrednictwo w wynajmie nieruchomości mieszkalnych i biurowych, pośrednictwo w wynajmie powierzchni handlowych, administrowanie nieruchomościami (na własny rachunek i na zlecenie osób trzecich), w tym kompleksami handlowymi, usługowymi, hotelowymi i rozrywkowymi, wycena nieruchomości, obsługa budynków mieszkalnych i biurowych, usługi wynajmu, dzierżawy nieruchomości, pośrednictwo w najmie i handlu nieruchomościami, usługi polegające na doradztwie w zakresie inwestycji na rynku nieruchomości, usługi developerskie w zakresie finansowym, pośredniczenie w pozyskiwaniu nieruchomości pod inwestycje budowlane, pośredniczenie w zawieraniu umów sprzedaży i wynajmu nieruchomości, mieszkań, powierzchni handlowej, zarządzanie nieruchomościami, usługi doradcze w zakresie inwestycji na rynku nieruchomości, realizacja projektów inwestycyjnych na własny rachunek, przygotowywanie budynków do sprzedaży, kupno i sprzedaż nieruchomości na własny rachunek, usługi finansowe, **37** wszelkie usługi związane z budownictwem, usługi developerskie w zakresie budowlanym, **39** wynajem miejsc parkingowych, wynajem garaży, usługi administrowania miejscami parkingowymi, usługi parkingowe, **43** wynajem noclegów, usługi hotelarskie.

(111) **207894** (220) 2006 11 08 (210) 317749
 (151) 2008 06 20 (441) 2007 02 19
 (732) „LEGNICKA DEVELOPMENT” Spółka Akcyjna, Warszawa, PL.
 (540) MAGNOLIA

(510), (511) **35** zarządzanie inwestycjami budowlanymi, wynajmowanie miejsc na umieszczanie ogłoszeń lub reklam, organizacja wystaw, targów, pokazów i promocji w celach handlowych lub reklamowych, doradztwo w zakresie prowadzenia działalności gospodarczej, doradztwo w zakresie kierowania i zarządzania działalnością gospodarczą, w tym inwestycjami budowlanymi, **36** wynajmowanie pomieszczeń biurowych, wynajmowanie pomieszczeń do celów handlowych, wynajmowanie mieszkań, usługi pośrednictwa w sprawach związanych z nieruchomością, pośrednictwo w wynajmie nieruchomości mieszkalnych i biurowych, pośrednictwo w wynajmie powierzchni handlowych, administrowanie nieruchomościami (na własny rachunek i na zlecenie osób trzecich), w tym kompleksami handlowymi, usługowymi, hotelowymi i rozrywkowymi, wycena nieruchomości, obsługa budynków mieszkalnych i biurowych, usługi wynajmu, dzierżawy nieruchomości, pośrednictwo w najmie i handlu nieruchomościami, usługi polegające na doradztwie w zakresie inwestycji na rynku nieruchomości, usługi developerskie w zakresie

finansowym, pośredniczenie w pozyskiwaniu nieruchomości pod inwestycje budowlane, pośredniczenie w zawieraniu umów sprzedaży i wynajmu nieruchomości, mieszkań, powierzchni handlowej, zarządzanie nieruchomościami, usługi doradcze w zakresie inwestycji na rynku nieruchomości, realizacja projektów inwestycyjnych na własny rachunek, przygotowywanie budynków do sprzedaży, kupno i sprzedaż nieruchomości na własny rachunek, usługi finansowe, **37** wszelkie usługi związane z budownictwem, usługi developerskie w zakresie budowlanym, **39** wynajem miejsc parkingowych, wynajem garaży, usługi administrowania miejscami parkingowymi, usługi parkingowe, **43** wynajem noclegów, usługi hotelarskie.

(111) **207895** (220) 2006 11 08 (210) 317750
 (151) 2008 06 20 (441) 2007 02 19
 (732) „LEGNICKA DEVELOPMENT” Spółka Akcyjna, Warszawa, PL.
 (540) MAGNOLIA PARK

(510), (511) **35** zarządzanie inwestycjami budowlanymi, wynajmowanie miejsc na umieszczanie ogłoszeń lub reklam, organizacja wystaw, targów, pokazów i promocji w celach handlowych lub reklamowych, doradztwo w zakresie prowadzenia działalności gospodarczej, doradztwo w zakresie kierowania i zarządzania działalnością gospodarczą, w tym inwestycjami budowlanymi, **36** wynajmowanie pomieszczeń biurowych, wynajmowanie pomieszczeń do celów handlowych, wynajmowanie mieszkań, usługi pośrednictwa w sprawach związanych z nieruchomościami, pośrednictwo w wynajmie nieruchomości mieszkalnych i biurowych, pośrednictwo w wynajmie powierzchni handlowych, administrowanie nieruchomościami (na własny rachunek i na zlecenie osób trzecich), w tym kompleksami handlowymi, usługowymi, hotelowymi i rozrywkowymi, wycena nieruchomości, obsługa budynków mieszkalnych i biurowych, usługi wynajmu, dzierżawy nieruchomości, pośrednictwo w najmie i handlu nieruchomościami, usługi polegające na doradztwie w zakresie inwestycji na rynku nieruchomości, usługi developerskie w zakresie finansowym, pośredniczenie w pozyskiwaniu nieruchomości pod inwestycje budowlane, pośredniczenie w zawieraniu umów sprzedaży i wynajmu nieruchomości, mieszkań, powierzchni handlowej, zarządzanie nieruchomościami, usługi doradcze w zakresie inwestycji na rynku nieruchomości, realizacja projektów inwestycyjnych na własny rachunek, przygotowywanie budynków do sprzedaży, kupno i sprzedaż nieruchomości na własny rachunek, usługi finansowe, **37** wszelkie usługi związane z budownictwem, usługi developerskie w zakresie budowlanym, **39** wynajem miejsc parkingowych, wynajem garaży, usługi administrowania miejscami parkingowymi, usługi parkingowe, **43** wynajem noclegów, usługi hotelarskie.

(111) **207896** (220) 2006 11 08 (210) 317751
 (151) 2008 06 20 (441) 2007 02 19
 (732) „LEGNICKA DEVELOPMENT” Spółka Akcyjna, Warszawa, PL.
 (540) MAGNOLIA OFFICE PARK

(510), (511) **35** zarządzanie inwestycjami budowlanymi, wynajmowanie miejsc na umieszczanie ogłoszeń lub reklam, organizacja wystaw, targów, pokazów i promocji w celach handlowych lub reklamowych, doradztwo w zakresie prowadzenia działalności gospodarczej, doradztwo w zakresie kierowania i zarządzania działalnością gospodarczą, w tym inwestycjami budowlanymi, **36** wynajmowanie pomieszczeń biurowych, wynajmowanie pomieszczeń do celów handlowych, wynajmowanie mieszkań, usługi pośrednictwa w sprawach związanych z nieruchomościami, pośrednictwo w wynajmie nieruchomości mieszkalnych i biurowych, pośrednictwo w wynajmie powierzchni handlowych, administrowanie nieruchomościami (na własny rachunek i na zlecenie osób trzecich), w tym kompleksami handlowymi, usługowymi, hotelowymi i rozrywkowymi, wycena nieruchomości, obsługa budynków mieszkalnych i biurowych, usługi wynajmu, dzierżawy nieruchomości, pośrednictwo w najmie i handlu nieruchomościami, usługi polegające na doradztwie w zakresie inwestycji na rynku nieruchomości, usługi developerskie w zakresie finansowym, pośredniczenie w pozyskiwaniu nieruchomości pod inwestycje budowlane, pośredniczenie w zawieraniu umów sprzedaży i wynajmu nieruchomości, mieszkań, powierzchni handlowej, zarządzanie nieruchomościami, usługi doradcze w zakresie inwestycji na rynku nieruchomości, realizacja projektów inwestycyjnych na własny rachunek, przygotowywanie budynków do sprzedaży, kupno i sprzedaż nieruchomości na własny rachunek, usługi finansowe, **37** wszelkie usługi związane z budownictwem, usługi developerskie

w zakresie budowlanym, **39** wynajem miejsc parkingowych, wynajem garaży, usługi administrowania miejscami parkingowymi, usługi parkingowe, **43** wynajem noclegów, usługi hotelarskie.

(111) **207897** (220) 2006 11 08 (210) 317752
 (151) 2008 06 20 (441) 2007 02 19
 (732) „LEGNICKA DEVELOPMENT” Spółka Akcyjna, Warszawa, PL.
 (540) MAGNOLIA BUSINESS PARK

(510), (511) **35** zarządzanie inwestycjami budowlanymi, wynajmowanie miejsc na umieszczanie ogłoszeń lub reklam, organizacja wystaw, targów, pokazów i promocji w celach handlowych lub reklamowych, doradztwo w zakresie prowadzenia działalności gospodarczej, doradztwo w zakresie kierowania i zarządzania działalnością gospodarczą, w tym inwestycjami budowlanymi, **36** wynajmowanie pomieszczeń biurowych, wynajmowanie pomieszczeń do celów handlowych, wynajmowanie mieszkań, usługi pośrednictwa w sprawach związanych z nieruchomościami, pośrednictwo w wynajmie nieruchomości mieszkalnych i biurowych, pośrednictwo w wynajmie powierzchni handlowych, administrowanie nieruchomościami (na własny rachunek i na zlecenie osób trzecich), w tym kompleksami handlowymi, usługowymi, hotelowymi i rozrywkowymi, wycena nieruchomości, obsługa budynków mieszkalnych i biurowych, usługi wynajmu, dzierżawy nieruchomości, pośrednictwo w najmie i handlu nieruchomościami, usługi polegające na doradztwie w zakresie inwestycji na rynku nieruchomości, usługi developerskie w zakresie finansowym, pośredniczenie w pozyskiwaniu nieruchomości pod inwestycje budowlane, pośredniczenie w zawieraniu umów sprzedaży i wynajmu nieruchomości, mieszkań, powierzchni handlowej, zarządzanie nieruchomościami, usługi doradcze w zakresie inwestycji na rynku nieruchomości, realizacja projektów inwestycyjnych na własny rachunek, przygotowywanie budynków do sprzedaży, kupno i sprzedaż nieruchomości na własny rachunek, usługi finansowe, **37** wszelkie usługi związane z budownictwem, usługi developerskie w zakresie budowlanym, **39** wynajem miejsc parkingowych, wynajem garaży, usługi administrowania miejscami parkingowymi, usługi parkingowe, **43** wynajem noclegów, usługi hotelarskie.

(111) **207898** (220) 2006 11 08 (210) 317753
 (151) 2008 06 20 (441) 2007 02 19
 (732) „LEGNICKA DEVELOPMENT” Spółka Akcyjna, Warszawa, PL.
 (540) GALERIA LEGNICKA

(510), (511) **35** zarządzanie inwestycjami budowlanymi, wynajmowanie miejsc na umieszczanie ogłoszeń lub reklam, organizacja wystaw, targów, pokazów i promocji w celach handlowych lub reklamowych, doradztwo w zakresie prowadzenia działalności gospodarczej, doradztwo w zakresie kierowania i zarządzania działalnością gospodarczą, w tym inwestycjami budowlanymi, **36** wynajmowanie pomieszczeń biurowych, wynajmowanie pomieszczeń do celów handlowych, wynajmowanie mieszkań, usługi pośrednictwa w sprawach związanych z nieruchomościami, pośrednictwo w wynajmie nieruchomości mieszkalnych i biurowych, pośrednictwo w wynajmie powierzchni handlowych, administrowanie nieruchomościami (na własny rachunek i na zlecenie osób trzecich), w tym kompleksami handlowymi, usługowymi, hotelowymi i rozrywkowymi, wycena nieruchomości, obsługa budynków mieszkalnych i biurowych, usługi wynajmu, dzierżawy nieruchomości, pośrednictwo w najmie i handlu nieruchomościami, usługi polegające na doradztwie w zakresie inwestycji na rynku nieruchomości, usługi developerskie w zakresie finansowym, pośredniczenie w pozyskiwaniu nieruchomości pod inwestycje budowlane, pośredniczenie w zawieraniu umów sprzedaży i wynajmu nieruchomości, mieszkań, powierzchni handlowej, zarządzanie nieruchomościami, usługi doradcze w zakresie inwestycji na rynku nieruchomości, realizacja projektów inwestycyjnych na własny rachunek, przygotowywanie budynków do sprzedaży, kupno i sprzedaż nieruchomości na własny rachunek, usługi finansowe, **37** wszelkie usługi związane z budownictwem, usługi developerskie w zakresie budowlanym, **39** wynajem miejsc parkingowych, wynajem garaży, usługi administrowania miejscami parkingowymi, usługi parkingowe, **43** wynajem noclegów, usługi hotelarskie.

(111) **207899** (220) 2006 11 08 (210) 317754
 (151) 2008 06 20 (441) 2007 02 19
 (732) „LEGNICKA DEVELOPMENT” Spółka Akcyjna, Warszawa, PL.

(540) APARTAMENTY MAGNOLIA

(510), (511) **35** zarządzanie inwestycjami budowlanymi, wynajmowanie miejsc na umieszczanie ogłoszeń lub reklam, organizacja wystaw, targów, pokazów i promocji w celach handlowych lub reklamowych, doradztwo w zakresie prowadzenia działalności gospodarczej, doradztwo w zakresie kierowania i zarządzania działalnością gospodarczą, w tym inwestycjami budowlanymi, **36** wynajmowanie pomieszczeń biurowych, wynajmowanie pomieszczeń do celów handlowych, wynajmowanie mieszkań, usługi pośrednictwa w sprawach związanych z nieruchomościami, pośrednictwo w wynajmie nieruchomości mieszkalnych i biurowych, pośrednictwo w wynajmie powierzchni handlowych, administrowanie nieruchomościami (na własny rachunek i na zlecenie osób trzecich), w tym kompleksami handlowymi, usługowymi, hotelowymi i rozrywkowymi, wycena nieruchomości, obsługa budynków mieszkalnych i biurowych, usługi wynajmu, dzierżawy nieruchomości, pośrednictwo w najmie i handlu nieruchomościami, usługi polegające na doradztwie w zakresie inwestycji na rynku nieruchomości, usługi developerskie w zakresie finansowym, pośredniczenie w pozyskiwaniu nieruchomości pod inwestycje budowlane, pośredniczenie w zawieraniu umów sprzedaży i wynajmu nieruchomości, mieszkań, powierzchni handlowej, zarządzanie nieruchomościami, usługi doradcze w zakresie inwestycji na rynku nieruchomości, realizacja projektów inwestycyjnych na własny rachunek, przygotowywanie budynków do sprzedaży, kupno i sprzedaż nieruchomości na własny rachunek, usługi finansowe, **37** wszelkie usługi związane z budownictwem, usługi developerskie w zakresie budowlanym, **39** wynajem miejsc parkingowych, wynajem garaży, usługi administrowania miejscami parkingowymi, usługi parkingowe, **43** wynajem noclegów, usługi hotelarskie.

(111) **207900** (220) 2006 11 08 (210) 317755
 (151) 2008 06 20 (441) 2007 02 19
 (732) „LEGNICKA DEVELOPMENT” Spółka Akcyjna, Warszawa, PL.

(540) REZYDENCJE MAGNOLIA

(510), (511) **35** zarządzanie inwestycjami budowlanymi, wynajmowanie miejsc na umieszczanie ogłoszeń lub reklam, organizacja wystaw, targów, pokazów i promocji w celach handlowych lub reklamowych, doradztwo w zakresie prowadzenia działalności gospodarczej, doradztwo w zakresie kierowania i zarządzania działalnością gospodarczą, w tym inwestycjami budowlanymi, **36** wynajmowanie pomieszczeń biurowych, wynajmowanie pomieszczeń do celów handlowych, wynajmowanie mieszkań, usługi pośrednictwa w sprawach związanych z nieruchomościami, pośrednictwo w wynajmie nieruchomości mieszkalnych i biurowych, pośrednictwo w wynajmie powierzchni handlowych, administrowanie nieruchomościami (na własny rachunek i na zlecenie osób trzecich), w tym kompleksami handlowymi, usługowymi, hotelowymi i rozrywkowymi, wycena nieruchomości, obsługa budynków mieszkalnych i biurowych, usługi wynajmu, dzierżawy nieruchomości, pośrednictwo w najmie i handlu nieruchomościami, usługi polegające na doradztwie w zakresie inwestycji na rynku nieruchomości, usługi developerskie w zakresie finansowym, pośredniczenie w pozyskiwaniu nieruchomości pod inwestycje budowlane, pośredniczenie w zawieraniu umów sprzedaży i wynajmu nieruchomości, mieszkań, powierzchni handlowej, zarządzanie nieruchomościami, usługi doradcze w zakresie inwestycji na rynku nieruchomości, realizacja projektów inwestycyjnych na własny rachunek, przygotowywanie budynków do sprzedaży, kupno i sprzedaż nieruchomości na własny rachunek, usługi finansowe, **37** wszelkie usługi związane z budownictwem, usługi developerskie w zakresie budowlanym, **39** wynajem miejsc parkingowych, wynajem garaży, usługi administrowania miejscami parkingowymi, usługi parkingowe, **43** wynajem noclegów, usługi hotelarskie.

(111) **207901** (220) 2006 11 08 (210) 317756
 (151) 2008 06 20 (441) 2007 02 19
 (732) „LEGNICKA DEVELOPMENT” Spółka Akcyjna, Warszawa, PL.

(540) LEGNICKA PARK

(510), (511) **35** zarządzanie inwestycjami budowlanymi, wynajmowanie miejsc na umieszczanie ogłoszeń lub reklam, organizacja wystaw, targów, pokazów i promocji w celach handlowych lub reklamowych, doradztwo w zakresie prowadzenia działalności gospodarczej, doradztwo w zakresie kierowania i zarządzania działalnością gospodarczą, w tym inwestycjami budowlanymi, **36** wynajmowanie pomieszczeń biurowych, wynajmowanie pomieszczeń do celów

handlowych, wynajmowanie mieszkań, usługi pośrednictwa w sprawach związanych z nieruchomościami, pośrednictwo w wynajmie nieruchomości mieszkalnych i biurowych, pośrednictwo w wynajmie powierzchni handlowych, administrowanie nieruchomościami (na własny rachunek i na zlecenie osób trzecich), w tym kompleksami handlowymi, usługowymi, hotelowymi i rozrywkowymi, wycena nieruchomości, obsługa budynków mieszkalnych i biurowych, usługi wynajmu, dzierżawy nieruchomości, pośrednictwo w najmie i handlu nieruchomościami, usługi polegające na doradztwie w zakresie inwestycji na rynku nieruchomości, usługi developerskie w zakresie finansowym, pośredniczenie w pozyskiwaniu nieruchomości pod inwestycje budowlane, pośredniczenie w zawieraniu umów sprzedaży i wynajmu nieruchomości, mieszkań, powierzchni handlowej, zarządzanie nieruchomościami, usługi doradcze w zakresie inwestycji na rynku nieruchomości, realizacja projektów inwestycyjnych na własny rachunek, przygotowywanie budynków do sprzedaży, kupno i sprzedaż nieruchomości na własny rachunek, usługi finansowe, **37** wszelkie usługi związane z budownictwem, usługi developerskie w zakresie budowlanym, **39** wynajem miejsc parkingowych, wynajem garaży, usługi administrowania miejscami parkingowymi, usługi parkingowe, **43** wynajem noclegów, usługi hotelarskie.

(111) **207902** (220) 2006 11 24 (210) 318299
 (151) 2008 04 29 (441) 2007 03 05
 (732) HORTEX HOLDING Spółka Akcyjna, Warszawa, PL.

(540) Miłego oglądania i super formy przez całą zimę życzy lew Leon. Kto Leona ma, zawsze radę da.

(510), (511) **32** piwo, wody niegazowane i gazowane, wody mineralne, stołowe, sodowe, napoje bezalkoholowe, soki, napoje i nektary owocowe, warzywne i owocowo-warzywne, zagęszczone soki owocowe i warzywne, soki przecierowe owocowe i warzywne, owocowo-warzywne, soki i napoje o obniżonej wartości energetycznej, owocowe, warzywne i owocowo-warzywne soki i napoje wzbogacone witaminami i/lub wapniem, sorbety, napoje izotoniczne, napoje energetyczne, napoje serwatkowe, syropy i preparaty do sporządzania napojów, esencje do napojów, ekstrakty do napojów.

(111) **207903** (220) 2006 11 27 (210) 318358
 (151) 2008 04 25 (441) 2007 03 05
 (732) „Wamika” S.C. Maciej Kałużny, Wojciech Milczyński, Maciej Waszak, Pępowo, PL.

(540) wamika

(510), (511) **39** transport, spedycja, pakowanie, magazynowanie, załadunek, rozładunek i przewożenie ładunków, parkingi i parkowanie.

(111) **207904** (220) 2006 12 01 (210) 318552
 (151) 2008 07 10 (441) 2007 03 05
 (732) Andrzej Sławiński, Pani, CH.

(540) MUSES

(510), (511) **41** usługi w dziedzinie kształcenia, szkolenia jak również w dziedzinie psychicznego i mentalnego treningu, w szczególności w zakresie psychicznego rozwoju sprawności umysłowej oraz zdolności do nauki, tworzenia, analizy jak również regulacji profilu (stanu) stresu, profilu myślenia i profilu osobistej i socjalnej kompetencji, publikowanie tekstów, książek, czasopism i gazet, artykułów w szczególności w dziedzinie innowacyjnych kultur nauki i myślenia, organizowania seminariów, posiedzeń, warsztatów, organizowania wystaw, targów, posiedzeń szkoleniowych, doradztwo dotyczące kształcenia i rozwoju, usługi wyborów osobistych z pomocą psychologicznych testów przydatności.

(111) **207905** (220) 2006 12 01 (210) 318582
 (151) 2008 06 23 (441) 2007 03 05
 (732) E.I. du Pont de Nemours and Company, Wilmington, US.

(540) RUBIN

(510), (511) **05** herbicydy.

(111) **207906** (220) 2006 12 04 (210) 318593
 (151) 2008 06 13 (441) 2007 03 19
 (732) Nowakowski Sklepy Spółka z o.o., Nowy Dwór Mazowiecki, PL.

(540)



Kolor znaku: biały, złoty, czerwony

(531) 1.15.11, 8.1.1, 27.5.1, 29.1.13

(510), (511) **05** żywność dietetyczna dla celów leczniczych, **16** papier, tektura i wyroby z tych materiałów nie ujęte w innych klasach, materiały reklamowe, materiały piśmienne, papierowe opakowania, papierowe torby i torebki, serwetki, **29** mięso, ryby, drób dziczyzna, jaja, mleko, oleje, produkty mleczne, sałatki owocowe i warzywne, skórki owocowe, miąższ z owoców, żelatyna do żywności, chipsy owocowe, owoce lukrowane, owoce i warzywa puszkowane, owoce kandyzowane, owoce morza, zupy, składniki do sporządzania zup, grzyby konserwowane, żywność dietetyczna, żywność o obniżonej zawartości tłuszczu i cholesterolu, koncentraty pomidorowe, spożywcze pyłki kwiatowe, rodzynki, migdały, bakalie, ozdoby do ciast i wypieków, polewy do ciast i wypieków, **30** produkty zbożowe, chleby, bułki, ciasta, ciastka, pieczywo cukiernicze, wyroby cukiernicze i piekarskie, kawa, herbata, kakao, cukier, słodycze, mąka i produkty zbożowe, produkty pszczelarskie, syropy z melasy, drożdże, drożdże piekarnicze, proszek do pieczenia, sól, musztarda, ocet, sosy przyprawowe, sosy do sałatek, przyprawy, przyprawy ziołowe, aromaty do napojów, środki zagęszczające stosowane przy gotowaniu produktów spożywczych, guma do żucia nie do celów leczniczych, keczup, majonezy, sosy do mięs, **31** produkty rolne, ogrodnicze, leśne oraz ziarna nie ujęte w innych klasach, żywe zwierzęta, świeże owoce i warzywa, nasiona, rośliny i kwiaty naturalne, karma dla zwierząt, słód, **35** usługi prowadzące sklepy i hurtowni z wyrobami ogólnospożywczymi i przemysłowymi, **39** usługi w zakresie transportu, **43** usługi w zakresie restauracji, stołówek, kawiarni, snack-barów, przygotowywania dań na zamówienie i ich dostawa (catering), usługi w zakresie hoteli, pensjonatów, moteli.

(111) **207907** (220) 2006 12 13 (210) 319040

(151) 2008 07 24 (441) 2007 03 19

(732) Radio ZET Sp. z o.o., Warszawa, PL.

(540) RADIO ZET WŁĄCZ I WYGRAJ!

(510), (511) **09** dyskiety, karty, kasety video, płyty CD-ROM, płyty DVD i inne nośniki elektroniczne jako takie oraz z nagraniem dźwiękiem, obrazem, grafiką, tekstami, **16** papier i artykuły papierniczne, publikacje drukowane, afisze, prospekty, katalogi, broszury, naklejki i nalepki mające zastosowanie jako materiały piśmienne, periodyki, czasopisma, materiały szkoleniowe i instruktażowe z wyjątkiem aparatów, kalendarze, papeteria, galanteria papiernicza, materiały piśmienne, artykuły biurowe z wyjątkiem mebli, **35** usługi reklamowe i promocyjne, w tym promowanie i reklamowanie za pośrednictwem internetu, w prasie radiu i telewizji, badanie rynku i opinii publicznej, informacja handlowa i biznesowa, doradztwo w zakresie działalności gospodarczej, zarządzanie i pomoc w działalności gospodarczej, organizacja wystaw handlowych lub reklamowych, zdobywanie i przetwarzanie informacji do komputerowych baz danych, systematyzacja informacji w komputerowych bazach danych, zarządzanie zbiorami informatycznymi, rozpowszechnianie programów radiowych i telewizyjnych na drodze ich reklamy, profesjonalne zarządzanie działalnością artystyczną, sprzedaż zarejestrowanych na dostępnych nośnikach nagrań dźwiękowych i obrazowych, **38** usługi agencji informacyjnej w zakresie udostępniania aktualności i wiadomości, usługi łączności telefonicznej poprzez terminale komputerowe, emisja programów radiowych i telewizyjnych, transmisje i retransmisje programów radiowych i telewizyjnych, usługi portalu internetowego obejmujące takie usługi telekomunikacyjne jak: przesyłanie za pośrednictwem internetu informacji tekstowych, obrazowych i dźwiękowych z zakresu wiadomości bieżących, rozrywki i sportu, usługi poczty elektronicznej, obsługa internetowych forów dyskusyjnych, **41** produkcja i montaż programów radiowych i telewizyjnych, organizowanie i rozpowszechnianie programów i konkursów edukacyjnych i rozrywkowych na drodze ich transmisji, w tym za pośrednictwem internetu, organizowanie rozrywki radiowej i tele-

wizyjnej, organizacja czasu wolnego, produkcja i organizowanie widowisk, pokazów, spektakli, koncertów i imprez rozrywkowych oraz kulturalnych, organizowanie imprez sportowych, usługi impresariów w zakresie organizowania spektakli, wypożyczanie zarejestrowanych na dostępnych nośnikach nagrań dźwiękowych i obrazowych, usługi w zakresie opracowywania reportaży, usługi w zakresie opracowywania tłumaczeń, **42** zarządzanie prawami autorskimi do utworów literackich, publicystycznych, naukowych, muzycznych, słowno-muzycznych, audialnych w zakresie reprodukcji, wprowadzania do obrotu, zwielokrotniania i rozpowszechniania, usługi w zakresie doradztwa oraz opracowywania ekspertyz i raportów naukowo-badawczych w dziedzinie mediów.

(111) **207908** (220) 2007 12 18 (210) 334268

(151) 2008 09 10 (441) 2008 03 31

(732) „ALUMAST” Spółka Akcyjna, Wodzisław Śląski, PL.

(540)



Kolor znaku: ciemnoniebieski, pomarańczowy, biały

(531) 26.4.1, 27.5.1, 29.1.13

(510), (511) **06** barierki ochronne metalowe, konstrukcje metalowe, konstrukcje przenośne metalowe, materiały konstrukcyjne metalowe, maszty metalowe, ogrodzenia metalowe, przegrody metalowe, podpory metalowe, słupy metalowe, słupy i ramy ogłoszeniowe metalowe, banery reklamowe metalowe, złączki rur metalowe, rury metalowe, szyldy metalowe, **19** konstrukcyjne elementy niemetalowe dla budownictwa, kształtowniki niemetalowe, maszty niemetalowe, ogrodzenia niemetalowe, podpory niemetalowe, złączki niemetalowe do rur, rury sztywne niemetalowe, słupy niemetalowe, słupy i ramy ogłoszeniowe niemetalowe, banery reklamowe niemetalowe, **24** flagi niepapierowe.

(111) **207909** (220) 2007 12 18 (210) 334269

(151) 2008 09 10 (441) 2008 03 31

(732) „ALUMAST” Spółka Akcyjna, Wodzisław Śląski, PL.

(540)



Kolor znaku: ciemnoniebieski, pomarańczowy, biały

(531) 26.4.2, 26.4.9, 27.5.1, 29.1.13

(510), (511) **06** barierki ochronne metalowe, konstrukcje metalowe, konstrukcje przenośne metalowe, materiały konstrukcyjne metalowe, maszty metalowe, ogrodzenia metalowe, przegrody metalowe, podpory metalowe, słupy metalowe, słupy i ramy ogłoszeniowe metalowe, banery reklamowe metalowe, złączki rur metalowe, rury metalowe, szyldy metalowe, **19** konstrukcyjne elementy niemetalowe dla budownictwa, kształtowniki niemetalowe, maszty niemetalowe, ogrodzenia niemetalowe, podpory niemetalowe, złączki niemetalowe do rur, rury sztywne niemetalowe, słupy niemetalowe, słupy i ramy ogłoszeniowe niemetalowe, banery reklamowe niemetalowe, **24** flagi niepapierowe.

(111) **207910** (220) 2007 12 18 (210) 334270

(151) 2008 09 10 (441) 2008 03 31

(732) „ALUMAST” Spółka Akcyjna, Wodzisław Śląski, PL.

(540)



Kolor znaku: ciemnoniebieski, pomarańczowy, biały

(531) 26.4.2, 26.4.9, 27.5.1, 29.1.13

(510), (511) **06** barierki ochronne metalowe, konstrukcje metalowe, konstrukcje przenośne metalowe, materiały konstrukcyjne metalowe,

maszty metalowe, ogrodzenia metalowe, przegrody metalowe, podpory metalowe, słupy metalowe, słupy i ramy ogłoszeniowe metalowe, banery reklamowe metalowe, złączki rur metalowe, rury metalowe, szyldy metalowe, **19** konstrukcyjne elementy niemetalowe dla budownictwa, kształtowniki niemetalowe, maszty niemetalowe, ogrodzenia niemetalowe, podpory niemetalowe, złączki niemetalowe do rur, rury sztywne niemetalowe, słupy niemetalowe, słupy i ramy ogłoszeniowe niemetalowe, banery reklamowe niemetalowe, **24** flagi niepapierowe.

(111) **207911** (220) 2006 12 27 (210) 319485
 (151) 2008 06 10 (441) 2007 04 02
 (732) KOMPANIA WĘGLOWA S.A., Katowice, PL.
 (540)

PIECZYDŁO

(531) 27.5.1
 (510), (511) **04** ekologiczne paliwa węglowe, paliwa zgazowane i ich mieszanki, paliwa na bazie miazgu węglowego, mieszaniny węgla z biomasą, mieszaniny węgla z odpadami, pył węglowy jako paliwo, węgiel kamienny, brykiety węgla, koks, **35** gromadzenie w jednym miejscu towarów w celach ekspozycyjnych i sprzedaży.

(111) **207912** (220) 2006 12 27 (210) 319488
 (151) 2008 06 10 (441) 2007 04 02
 (732) KOMPANIA WĘGLOWA S.A., Katowice, PL.
 (540)

SZARLEJ

(531) 27.5.1
 (510), (511) **04** ekologiczne paliwa węglowe, paliwa zgazowane i ich mieszanki, paliwa na bazie miazgu węglowego, mieszaniny węgla z biomasą, mieszaniny węgla z odpadami, pył węglowy jako paliwo, węgiel kamienny, brykiety węgla, koks, **35** gromadzenie w jednym miejscu towarów w celach ekspozycyjnych i sprzedaży.

(111) **207913** (220) 2006 12 27 (210) 319489
 (151) 2008 06 10 (441) 2007 04 02
 (732) KOMPANIA WĘGLOWA S.A., Katowice, PL.
 (540)

BORUTA

(531) 27.5.1
 (510), (511) **04** ekologiczne paliwa węglowe, paliwa zgazowane i ich mieszanki, paliwa na bazie miazgu węglowego, mieszaniny węgla z biomasą, mieszaniny węgla z odpadami, pył węglowy jako paliwo, węgiel kamienny, brykiety węgla, koks, **35** gromadzenie w jednym miejscu towarów w celach ekspozycyjnych i sprzedaży.

(111) **207914** (220) 2006 12 27 (210) 319490
 (151) 2008 06 10 (441) 2007 04 02
 (732) KOMPANIA WĘGLOWA S.A., Katowice, PL.
 (540)

ROKITA

(531) 27.5.1
 (510), (511) **04** ekologiczne paliwa węglowe, paliwa zgazowane i ich mieszanki, paliwa na bazie miazgu węglowego, mieszaniny węgla z biomasą, mieszaniny węgla z odpadami, pył węglowy jako paliwo, węgiel kamienny, brykiety węgla, koks, **35** gromadzenie w jednym miejscu towarów w celach ekspozycyjnych i sprzedaży.

(111) **207915** (220) 2006 12 27 (210) 319491
 (151) 2008 06 10 (441) 2007 04 02
 (732) KOMPANIA WĘGLOWA S.A., Katowice, PL.
 (540)

PIEKLORZ

(531) 27.5.1

(510), (511) **04** ekologiczne paliwa węglowe, paliwa zgazowane i ich mieszanki, paliwa na bazie miazgu węglowego, mieszaniny węgla z biomasą, mieszaniny węgla z odpadami, pył węglowy jako paliwo, węgiel kamienny, brykiety węgla, koks, **35** gromadzenie w jednym miejscu towarów w celach ekspozycyjnych i sprzedaży.

(111) **207916** (220) 2006 12 27 (210) 319492
 (151) 2008 06 10 (441) 2007 04 02
 (732) KOMPANIA WĘGLOWA S.A., Katowice, PL.
 (540)

SMOLNIK

(531) 27.5.1
 (510), (511) **04** ekologiczne paliwa węglowe, paliwa zgazowane i ich mieszanki, paliwa na bazie miazgu węglowego, mieszaniny węgla z biomasą, mieszaniny węgla z odpadami, pył węglowy jako paliwo, węgiel kamienny, brykiety węgla, koks, **35** gromadzenie w jednym miejscu towarów w celach ekspozycyjnych i sprzedaży.

(111) **207917** (220) 2006 12 27 (210) 319493
 (151) 2008 06 10 (441) 2007 04 02
 (732) KOMPANIA WĘGLOWA S.A., Katowice, PL.
 (540)



Kolor znaku: zielony, biały, czarny

(531) 1.1.1, 4.1.4, 26.5.1, 29.1.3, 29.1.6, 29.1.8

(510), (511) **04** ekologiczne paliwa węglowe, paliwa zgazowane i ich mieszanki, paliwa na bazie miazgu węglowego, mieszaniny węgla z biomasą, mieszaniny węgla z odpadami, pył węglowy jako paliwo, węgiel kamienny, brykiety węgla, koks, **35** gromadzenie w jednym miejscu towarów w celach ekspozycyjnych i sprzedaży.

(111) **207918** (220) 2007 01 02 (210) 319732
 (151) 2008 07 11 (441) 2007 04 16
 (732) ONE MONEY MAIL LTD., London, GB.
 (540)



Kolor znaku: czerwony, biały

(531) 26.1.6, 27.5.1, 29.1.12

(510), (511) **09** programy komputerowe ładujące (software ładowny) dotyczące działalności finansowo-księgowej w bankach, **35** reklama działalności bankowej, rozpowszechnianie materiałów reklamowych w zakresie usług bankowych i informatycznych, reklama programów i systemów komputerowych z dziedziny bankowości, zarządzanie zbiorami informatycznymi z dziedziny bankowości, **36** świadczenie usług bankowych drogą elektroniczną, w tym przez sieć internetową, usługi w zakresie doradztwa finansowego, transakcji finansowych, transferu elektronicznego środków finansowych, usług w zakresie sprawdzania stanu konta bankowego, **42** projektowanie systemów komputerowych i oprogramowania komputerowego, obejmujących systemy operacyjne i systemy przetwarzania danych z zakresu bankowości.

(111) **207919** (220) 2007 01 04 (210) 319822
 (151) 2008 07 03 (441) 2007 04 16
 (732) Restauracja-hotel AUGUST Dariusz Augustyn, Brzesko, PL.

(540) AUGUST

(510), (511) **41** organizowanie i obsługa imprez okolicznościowych, rozrywkowych, **43** usługi hotelarskie i w zakresie prowadzenia restauracji, kawiarni, zaopatrywanie w żywność i napoje.(111) **207920** (220) 2007 01 10 (210) 320007
(151) 2008 05 09 (441) 2007 04 16
(732) Fabryka Cukiernicza „KOPERNIK” Spółka Akcyjna, Toruń, PL.
(540)

Kolor znaku: czerwony, brązowy, srebrny, złoty

(531) 2.9.1, 19.1.4, 27.5.1, 29.1.14

(510), (511) **30** pierniki, wyroby cukiernicze.(111) **207921** (220) 2007 01 10 (210) 320008
(151) 2008 05 09 (441) 2007 04 16
(732) Fabryka Cukiernicza „KOPERNIK” Spółka Akcyjna, Toruń, PL.
(540)

Kolor znaku: żółty, pomarańczowy, złoty, srebrny

(531) 25.1.15, 27.5.1, 29.1.14

(510), (511) **30** wafle, wyroby cukiernicze.(111) **207922** (220) 2007 01 10 (210) 320009
(151) 2008 05 09 (441) 2007 04 16
(732) Fabryka Cukiernicza „KOPERNIK” Spółka Akcyjna, Toruń, PL.
(540)

Kolor znaku: pomarańczowy i odcienie, złoty i odcienie, kremowy i odcienie, biały

(531) 19.3.3, 26.1.2, 27.5.1, 29.1.14

(510), (511) **30** wafle, wyroby cukiernicze.(111) **207923** (220) 2007 01 12 (210) 320087
(151) 2008 06 05 (441) 2007 04 16
(732) Tomasz Wenzel, Wysocko Wielkie, PL.
(540)

(531) 26.1.2, 27.5.1, 27.5.14

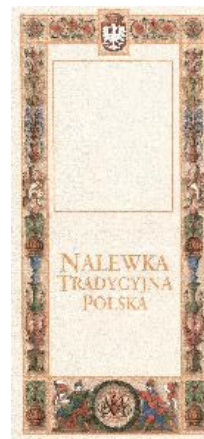
(510), (511) **42** usługi programowania komputerów, doradztwo informatyczne w zakresie oprogramowania komputerów i sprzętu komputerowego, usługi baz danych, projektowanie, wykonywanie, uruchamianie oraz wdrażanie oprogramowania komputerowego i sieci komputerowych, elektroniczna archiwizacja i prowadzenie archiwów elektroniczno-informatycznych, projektowanie w zakresie integrowania w spójne systemy informatyczne różnorodnych technologii sprzętowych, programowych oraz telekomunikacyjnych, tworzenie, aktualizacja i stała obsługa na zlecenie osób trzecich oprogramowania komputerowego, baz danych i stron internetowych, konserwacja oprogramowania komputerów.(111) **207924** (220) 2007 01 16 (210) 320188
(151) 2008 04 25 (441) 2007 04 30
(732) NALEWKI STAROPOLSKIE Karol Majewski i Wspólnicy
Spółka z o.o., Łomianki, PL.
(540)

Kolor znaku: kremowy, złoty, biały, czerwony, zielony, niebieski, żółty, pomarańczowy

(531) 2.1.4, 3.7.1, 24.1.5, 24.7.3, 24.9.1, 25.1.5, 26.4.8, 27.5.1, 29.1.15

(510), (511) **33** napoje alkoholowe.(111) **207925** (220) 2007 01 17 (210) 320297
(151) 2008 06 13 (441) 2007 04 30
(732) Polska Federacja Dyskusyjnych Klubów Filmowych,
Warszawa, PL.

(540) DKF DYSKUSYJNY KLUB FILMOWY

(510), (511) **09** filmy, katalogi, czasopisma, broszury wydawane na nośniku CD i DVD, zdjęcia na nośniku CD i DVD, **16** tablice ogłoszeniowe na afisze z kartonu lub papieru, afisze, plakaty, afisze, plakaty z papieru lub kartonu, albumy, almanachy, bilety, bloczki do pisania, bloki do pisania listowe, broszury, chorągiewki papierowe, czasopisma, obwoluty, okładki papierowe na dokumenty, segregatory na dokumenty, druki, materiały drukowane, formularze, fotografie, gazety, druki, odbitki graficzne, reprodukcje graficzne, indeksy, skorowidze, kalendarze, kalendarze z kartkami do zdzierania, karty pocztowe, katalogi, komiksy, koperty, książki, podstawki pod kufle do piwa, materiały piśmienne, naklejki adresowe, nalepki, naklejki, notatniki, notesy podręczne, papier listowy, prospekty, publikacje, torebki do pakowania z papieru lub tworzyw sztucznych, **41** edukacja, informacje o edukacji, produkcja filmów, wypożyczanie filmów kinematograficznych, fotoreportaż, informacja o imprezach

rozrywkowych, informacja o rekreacji, tłumaczenie języka migowego, wypożyczanie aparatów i sprzętu kinematograficznego, usługi klubowe, usługi kompozycji muzycznych, kształcenie praktyczne, montaż programów radiowych i telewizyjnych, montaż taśm wideo, wypożyczanie nagrań dźwiękowych, nagrywanie filmów na taśmach wideo, nauczanie, nauczanie korespondencyjne, nocne kluby, usługi organizacji obozów wakacyjnych, usługi w zakresie rejestrowania, obróbki, publikacji, rozpowszechniania, przeróbki obrazów cyfrowych, obsługa publikacji elektronicznych on-line, obsługa sal kinowych, organizowanie balów, konkursów edukacyjnych lub rozrywkowych, konkursów piękności, przyjęć, spektakli, wystaw z dziedziny kultury lub edukacji, organizowanie i prowadzenie konferencji, kongresów, pracowni specjalistycznych, seminariów, sympozjów, zjazdów, usługi orkiestr, pisanie scenariuszy, postsynchronizacja, przedstawienia teatralne, planowanie przebiegu przyjęć, publikacja elektroniczna on-line książek i periodyków, publikowanie książek, publikowanie tekstów innych niż reklamowe, rozrywka, informacja o rozrywce, użytkowanie sal kinowych, realizacja spektakli, wystawianie spektakli, sporządzanie napisów np. do filmów w wersji oryginalnej, usługi tłumaczeń, wypożyczanie filmów dla kin, wypożyczanie kaset wideo, wypożyczanie książek, zdjęcia.

(111) **207926** (220) 2007 01 26 (210) 320592
 (151) 2008 05 19 (441) 2007 04 30
 (732) BOSTON FINANCE Poland Marek Bardadyn, Warszawa, PL.
 (540)

Odchudzanie
 Weekendowe
 Dr Bardadyn

Kolor znaku: niebieski

(531) 27.5.1, 29.1.4
 (510), (511) **42** badania w dziedzinie kosmetyki, prace badawczo-rozwojowe dla osób trzecich, doradztwo w zakresie własności intelektualnej, licencjonowanie własności intelektualnej, zarządzanie prawami autorskimi, stylizacja (wzornictwo przemysłowe), wzornictwo przemysłowe, licencjonowanie własności intelektualnej, zarządzanie prawami autorskimi, **43** usługi barowe, bary szybkiej obsługi (snack-bary), domy dla ludzi w podeszłym wieku, domy turystyczne, hotele, usługi obozów wakacyjnych (zakwaterowanie), pensjonaty, przygotowywanie dań (żywność i napoje) na zamówienie oraz ich dostawa, restauracje, restauracje (posiłki), restauracje samoobsługowe, snack-bary, stołówki, **44** aromaterapia, chiropraktyka (nastawianie kręgosłupa), chirurgia plastyczna, dentystyka, domy dla rekonwalescentów, domy starców, fizjoterapia, fizykoterapia, salony fryzjerskie, hospicja, implantacja (wszczepianie) włosów, kliniki medyczne, kliniki prywatne (lecznice), masaże, kliniki medyczne, ogrodnictwo, opieka pielęgniarska (medyczna), usługi optyczne, pomoc medyczna, porady w zakresie farmakologii, salony piękności, salony piękności (kosmetyka), sanatoria, stomatologia, szpitale, opieka zdrowotna.

(111) **207927** (220) 2007 01 29 (210) 320656
 (151) 2008 05 16 (441) 2007 05 14
 (732) ENS Sp. z o.o., Myszków, PL.
 (540)



Kolor znaku: bordowy, biały

(531) 26.4.1, 26.4.18, 27.5.1, 29.1.12
 (510), (511) **37** układanie nawierzchni dróg, usługi budowlane w zakresie: budowy domów jednorodzinnych, biurów, restauracji, ho-

teli oraz innych obiektów użyteczności publicznej, wykańczania wnętrz: tynki, wylewki, gładzie gipsowe, malowanie, glazurzenie, wykonywanie instalacji elektrycznych, gazowych, wodnych, klimatyzacji.

(111) **207928** (220) 2007 02 01 (210) 320810
 (151) 2008 07 02 (441) 2007 05 14
 (732) „RUTEX” Sp. z o.o., Częstochowa, PL.
 (540)



Kolor znaku: biały, czerwony, czarny

(531) 26.1.1, 26.4.3, 27.5.1, 29.1.13
 (510), (511) **01** kleje do celów przemysłowych, żywice syntetyczne w stanie surowym, **02** środki antykorozyjne, **09** materiały telekomunikacyjne łączeniowe, kable energetyczne, kable telekomunikacyjne, mufy i głowice energetyczne, obudowy elektryczne, **17** taśmy elektroizolacyjne z tworzyw sztucznych, materiały izolacyjne w aerozolu, materiały elektroizolacyjne, folie metalowe izolacyjne, papiery izolacyjne.

(111) **207929** (220) 2007 02 13 (210) 321317
 (151) 2008 07 03 (441) 2007 05 28
 (732) Partner Telekom Spółka Jawna Jacek Kwiatkowski, Leszek Kuszka, Kraków, PL.
 (540)



Kolor znaku: granatowy, błękitny

(531) 26.13.25, 27.5.1, 29.1.4
 (510), (511) **09** akumulatory elektryczne, baterie elektryczne, baterie słoneczne, aparaty telefoniczne, telefony komórkowe, przewody telefoniczne, kable do transmisji danych, ogniwa elektryczne, kable koncentryczne, kable łączące telefon komórkowy z komputerem, kable USB, słuchawki telefoniczne, zestawy słuchawkowe, zestawy głośnomówiące do telefonów komórkowych, słuchawki bezprzewodowe, urządzenia do ładowania akumulatorów i baterii (ładowarki), zasilacze, ładowarki samochodowe, ładowarki sieciowe, porty podczerwieni, porty komunikacji bluetooth, anteny, anteny i baterie do telefonów komórkowych, obudowy kolorowe do telefonów komórkowych, uchwyty i pokrowce do telefonów komórkowych, klawiatury do telefonów komórkowych, futerały na telefony komórkowe, kabury na telefony komórkowe, etui na telefony komórkowe, karty startowe i uzupełniające do telefonów komórkowych, karty sim, karty inteligentne (z obwodami scalonymi, zintegrowanymi), kamery internetowe, głośniki, urządzenia do przetwarzania informacji, złącza antenowe, złącza dopasowujące elektryczne, urządzenia współpracujące z komputerami w zakresie przekazywania dźwięku i obrazu, czyste i zapisane magnetyczne nośniki danych, audio i video, pamięci komputerowe, uchwyty i futerały do przenoszenia telefonów komórkowych, uchwyty do palmtopów, uchwyty samochodowe do telefonów komórkowych, telefoniczne podstawki na biurko, mikrofony, głośniki, słuchawki, słuchawki z telefonem, mikrofony i głośniki do telefonów przenośnych, akcesoria do telefonów przenośnych w postaci uchwyty do telefonów umożliwiających rozmowę bez trzymania słuchawki, przyrządy nawigacyjne, urządzenia do nawigacji dla pojazdów (komputery pokładowe), urządzenia do nawigacji satelitarnej, smycze stanowiące wyposażenie dla produktów telefonicznych, **14** breloczki (bizuteria), breloczki do kluczy ozdobne, **18** breloczki ze skóry i z imitacji skóry, **28** maskotki.

(111) **207930** (220) 2007 02 13 (210) 321318
 (151) 2008 07 03 (441) 2007 05 28
 (732) Partner Telekom Spółka Jawna Jacek Kwiatkowski,

Leszek Kuszka, Kraków, PL.
(540)



Kolor znaku: biały, czerwony, czarny

(531) 26.4.1, 27.5.1, 29.1.13

(510), (511) **09** akumulatory elektryczne, baterie elektryczne, baterie słoneczne, aparaty telefoniczne, telefony komórkowe, przewody telefoniczne, kable do transmisji danych, ogniwa elektryczne, kable koncentryczne, kable łączące telefon komórkowy z komputerem, kable USB, słuchawki telefoniczne, zestawy słuchawkowe, zestawy głośnomówiące do telefonów komórkowych, słuchawki bezprzewodowe, urządzenia do ładowania akumulatorów i baterii (ładowarki), zasilacze, ładowarki samochodowe, ładowarki sieciowe, porty podczerwieni, porty komunikacji bluetooth, anteny, anteny i baterie do telefonów komórkowych, obudowy kolorowe do telefonów komórkowych, uchwyty i pokrowce do telefonów komórkowych, klawiatury do telefonów komórkowych, futerały na telefony komórkowe, kabury na telefony komórkowe, etui na telefony komórkowe, karty startowe i uzupełniające do telefonów komórkowych, karty sim, karty inteligentne (z obwodami scalonymi, zintegrowanymi), kamery internetowe, głośniki, urządzenia do przetwarzania informacji, złącza antenowe, złącza dopasowujące elektryczne, urządzenia współpracujące z komputerami w zakresie przekazywania dźwięku i obrazu, czyste i zapisane magnetyczne nośniki danych, audio i video, pamięci komputerowe, uchwyty i futerały do przenoszenia telefonów komórkowych, uchwyty do palmtopów, uchwyty samochodowe do telefonów komórkowych, telefoniczne podstawki na biurko, mikrofony, głośniki, słuchawki, słuchawki z telefonem, mikrofony i głośniki do telefonów przenośnych, akcesoria do telefonów przenośnych w postaci uchwytów do telefonów umożliwiających rozmowę bez trzymania słuchawki, przyrządy nawigacyjne, urządzenia do nawigacji dla pojazdów (komputery pokładowe), urządzenia do nawigacji satelitarnej, smycze stanowiące wyposażenie dla produktów telefonicznych, **14** breloczki (biżuteria), breloczki do kluczy ozdobne, **18** breloki ze skóry i z imitacji skóry, **28** maskotki.

(111) **207931** (220) 2007 03 21 (210) 322944
(151) 2008 06 10 (441) 2007 06 25
(732) Laboratorium Kosmetyczne „JOANNA” Spółka Jawna
Bogusław Górka i Ryszard Korczak, Warszawa, PL.
(540)



Kolor znaku: bordowy, biały

(531) 26.11.1, 26.11.13, 27.5.1, 29.1.12

(510), (511) **03** kosmetyki do mycia, pielęgnacji, upiększania włosów i ciała, w tym: środki do mycia włosów i ciała, środki do kąpieli, preparaty toaletowe takie jak: dezodoranty, sole do kąpieli, aromaty do kąpieli, preparaty pielęgnacyjne w tym: kremy, maseczki, żele, śmietanki i mleczka kosmetyczne, kosmetyki upiększające do włosów i ciała, artykuły kosmetyczne do upiększania w tym: szminki, cienie i tusze, farby do włosów, płyny do trwałości, kremy koloryzujące i odbarwiające, pudry, fluidy, kremy i woski depilujące, liftingi, artykuły perfumeryjne, wata do celów kosmetycznych, bibułki i chusteczki nasączone płynami kosmetycznymi, środki do pielęgnacji jamy ustnej, **05** preparaty do kąpieli leczniczych, preparaty farmaceutyczne przeciw łupieżowi, preparaty farmaceutyczne do włosów, **21** pojemniki na artykuły kosmetyczne, w tym: opakowania ze szkła i ceramiki, przybory kosmetyczne, w tym: szczotki, szczoteczki, grzebień, pędzle i pędzelki do zastosowań kosmetycznych, dozowniki kosmetyków i artykułów kosmetycznych, **44** usługi salonów kosmetycznych, fryzjerskich, usługi manicure i pedicure.

(111) **207932** (220) 2007 02 14 (210) 321349
(151) 2008 07 10 (441) 2007 05 28
(732) LUBELLA S.A., Lublin, PL.
(540)



Kolor znaku: granatowy, pomarańczowy, żółty, błękitny, biały, złoty, czerwony

(531) 5.7.2, 6.7.25, 8.7.17, 25.1.15, 27.5.1, 29.1.15

(510), (511) **30** kasze spożywcze.

(111) **207933** (220) 2007 02 16 (210) 321448
(151) 2008 05 20 (441) 2007 05 28
(732) VTrip.pl Spółka z ograniczoną odpowiedzialnością, Gliwice, PL.
(540) Cały świat podróżuje z nami

(510), (511) **35** reklama, usługi reklamowe świadczone w szczególności za pośrednictwem Internetu, promocja sprzedaży, wyszukiwanie informacji w komputerowych bazach danych, sprzedaż, zwłaszcza z wykorzystaniem Internetu, bonów towarowych i usługowych oraz biletów na imprezy masowe, zarządzanie hotelami, **39** organizowanie podróży, imprez turystycznych, wycieczek, świadczenie usług turystycznych, zwiedzanie, usługi osób towarzyszących podróżnym, usługi przewodników i pilotów wycieczek, usługi wypożyczania pojazdów, w szczególności samochodów i rowerów, usługi pośredników turystycznych, agentów turystycznych i biur turystycznych zawarte w klasie 39, w szczególności usługi świadczone przez te podmioty z wykorzystaniem Internetu, usługi rezerwacji i sprzedaży miejsc na wycieczki i podróż, usługi rezerwacji i sprzedaży biletów związanych z transportem, w szczególności biletów lotniczych, usługi związane z informacją dotyczącą podróży, w szczególności w zakresie taryf, rozkładów jazdy i sposobów transportu, **41** rozrywka, działalność sportowa i kulturalna, informacja o wypoczynku i imprezach rozrywkowych, w szczególności kulturalnych i sportowych, zwłaszcza z wykorzystaniem Internetu, informacja o rekreacji, usługi związane z organizacją wypoczynku, zwłaszcza z wykorzystaniem Internetu, organizowanie i obsługa konferencji, kongresów, konkursów, przyjęć, seminariów, sympozjów i zjazdów, organizowanie obozów sportowych, usługi obozów wakacyjnych, rezerwacja miejsc na spektakle, wypożyczanie sprzętu sportowego, **43** tymczasowe zakwaterowanie, usługi pośredników turystycznych, agentów turystycznych i biur turystycznych w zakresie rezerwacji i organizowania zakwaterowania dla podróżnych, w szczególności w hotelach, domach turystycznych, motelach, pensjonatach, kwaterach, na terenach kempingowych świadczone zwłaszcza z wykorzystaniem Internetu, wynajmowanie noclegów, wynajmowanie mieszkań na pobyt czasowy, wynajmowanie domów na wakacje, usługi zakwaterowania dla obozów wakacyjnych.

(111) **207934** (220) 2007 02 22 (210) 321658
(151) 2008 05 20 (441) 2007 05 28
(732) Partner XXI-PIK Spółka z o.o., Bydgoszcz, PL.
(540) all4office

(510), (511) **01** produkty chemiczne przeznaczone dla przemysłu, fotografii jak również rolnictwa, ogrodnictwa i leśnictwa, tworzywa sztuczne w stanie surowym, produkty chemiczne do konserwowania żywności, **02** farby, pokosty, lakiery, środki zapobiegające korozji i zabezpieczające drewno, barwniki, zaprawy farbiarskie, folie metalowe i formy proszkowe dla malarzy, dekoratorów, drukarzy, **03** środki wybielające i inne substancje stosowane w praniu, środki

do czyszczenia, szorowania i ścierania, mydła, środki perfumeryjne, olejki eteryczne, kosmetyki, płyny do pielęgnacji włosów, środki do czyszczenia zębów, **09** komputery, **16** papier, tektura i wyroby z tych materiałów, druki, materiały introligatorskie, materiały piśmienne, kleje do materiałów piśmiennych, materiały szkoleniowe, materiały z tworzyw sztucznych, przybory szkolne, **30** kawa, herbata, dżemy, kakao, cukier, ryż, mąka, produkty zbożowe, chleb, wyroby cukiernicze i słodczyce, lody, miód, drożdże, proszek do pieczenia, sól, musztarda, ocet, przyprawy.

(111) **207935** (220) 2007 02 25 (210) 321785
 (151) 2008 06 11 (441) 2007 05 28
 (732) Firma Poligraficzno-Introligatorska „UDZIAŁOWIEC”
 Sp. z o.o., Olsztyn, PL.
 (540)



Kolor znaku: czarny, złoty

(531) 3.1.4, 27.5.1, 29.1.12

(510), (511) **16** afisze, plakaty, albumy, atlasy, bielizna stołowa papierowa, bilety, artykuły biurowe z wyjątkiem mebli, blankiety, bloczki do pisania, broszury, opakowania do butelek z kartonu lub papieru, chorągiewki papierowe, chromolitografie, chusteczki papierowe do nosa, czasopisma, okładki i obwoluty papierowe na dokumenty, osłony na doniczki z papieru, druki, druki reklamowe, materiały drukowane, emblematy, pieczęcie papierowe, etykiety nie z materiału tekstylnego, figurki i statuetki z papieru typu mache, materiały filtracyjne papierowe, folia z tworzywa sztucznego do pakowania, fotografie, ramki do fotografii, gazety, mapy geograficzne, odbitki graficzne, reprodukcje graficzne, wzory do haftowania, aparaty i urządzenia dla introligatorstwa jako sprzęt biurowy, materiały do introligatorstwa, wyroby introligatorstwa, kalendarze, kalkomanie, wyroby z kartonu, karty indeksowe, karty muzyczne z życzeniami, karty pocztowe, katalogi, klamry i zaciski do papieru, kleje do papieru lub do użytku domowego, komiks, konfetti, serpentyń, koperty jako artykuły piśmienne, książki, zakładki do książek, podstawki pod kufle do piwa, urządzenia do laminowania dokumentów do użytku biurowego, litografie, obrazy oprawione lub nie, pędzle do malowania, mapy, materiały piśmienne, matryce, modele i makiety architektoniczne, materiały do modelowania, nalepki i naklejki jako materiały piśmienne, materiały do nauczania z wyjątkiem aparatów, notesy podręczne, obrusy papierowe, okładki i obwoluty-papiernictwo, opakowania jako artykuły papiernicze, papier do pakowania, torby do pakowania z papieru lub z tworzyw sztucznych, papier, artykuły papiernicze, pędzle, przyrządy do pisania, plakaty, przybory do pisania jako materiały piśmienne, przybory do pisania jako zestawy, przybory szkolne jako artykuły piśmienne, materiały przyklepne do celów papierniczych lub do użytku domowego, publikacje, pudełka kartonowe lub papierowe, teczki i skoroszyty jako artykuły biurowe, segregatory jako artykuły biurowe, serwetki papierowe, spinacze biurowe, stemple i pieczętki, zeszyty, kartki z życzeniami okolicznościowe, **35** agencje importowo-eksportowe, agencje informacji handlowej, agencje reklamowe, powielanie dokumentów, dystrybucja materiałów reklamowych w postaci próbek, druków, prospektów, broszur, pozyskiwanie i systematyzacja danych do komputerowych bazy danych, uaktualnianie materiałów reklamowych, rozpowszechnianie ogłoszeń reklamowych, organizowanie wystaw w celach handlowych lub reklamowych, rozlepianie plakatów reklamowych, wyszukiwanie informacji w plikach komputerowych dla osób trzecich, pokazy towarów, promocja sprzedaży dla osób trzecich, reklama za pośrednictwem sieci komputerowej, reklamy, wynajmowanie powierzchni na cele reklamowe, publikowanie tekstów reklamowych, **40** usługi drukarni, introligatorstwo, laminowanie, skład fotograficzny, wykonywanie odbitek fotograficznych, **42** usługi grafików, projektowanie opakowań, wzornictwo przemysłowe.

(111) **207936** (220) 2007 02 26 (210) 321814
 (151) 2008 06 13 (441) 2007 06 11
 (732) Fabryka Mebli STOLKAR Wojciech Wiśniewski,
 Brodnica, PL.

(540)



Kolor znaku: czarny, czerwony, szary

(531) 15.7.2, 27.5.1, 29.1.13

(510), (511) **20** meble, **37** stolarstwo meblowe.

(111) **207937** (220) 2007 03 05 (210) 322148
 (151) 2008 07 18 (441) 2007 06 11
 (732) MIX ELECTRONICS Spółka Akcyjna, Skawina, PL.
 (540) Electronics Express

(510), (511) **07** elektryczne urządzenia gospodarstwa domowego (o ile podlegają one pod klasę 7), szczególnie zaś pralki, zmywarki, prasowalnice, sprzęt kuchenny, elektryczne miksery, elektryczne kralnice, sokowirówki, maszyny do mielenia mięsa, młynki do kawy, pralko-suszarki, wiertarki, ubijaczki elektryczne, odkurzacze, odkurzacze piorące, noże elektryczne, **08** elektryczne maszyny do golenia, maszyny do przycinania włosów oraz wszelkie inne maszyny do strzyżenia włosów, uniwersalne maszyny do cięcia wszystkiego, elektryczne szlifarki noży, przybory elektryczne do depilacji, elektryczne zestawy do manicure, żelazka do karbowania, prostownice do włosów, **09** elektryczne i elektroniczne aparaty i instrumenty (o ile podlegają one pod klasę 9), urządzenia do nagrywania, przegrywania oraz odtwarzania dźwięków (o ile obrazów oraz/lub elektronicznie przetwarzanych danych (o ile podlegają one pod klasę 9), szczególnie zaś telewizory, radia, analogowe i cyfrowe magnetofony szpulowe i magnetofony kasetowe, analogowe i cyfrowe odtwarzacze płyt, głośniki, telefony, centrali telefoniczne, komórki (GSM), automatyczne sekretarki, faxy, wzmacniacze, urządzenia alarmowe, krótkofalówki, mikrofony łódeczkowe do podłuchu noworodków, anteny, wyżej wymienione urządzenia w wersji przenośnej oraz w wersji do zamontowania w pojazdach samochodowych, mikrofony, słuchawki, kable przyłączeniowe, nośniki zapisów magnetycznych, szczególnie zaś nagrane oraz puste taśmy audio i taśmy wideo oraz płyty, płyty CD, baterie i urządzenia do ładowania, aparaty i instrumenty fotograficzne, filmowe i optyczne, szczególnie zaś aparaty zdjęciowe, obiektywy, lornetki, kamery wideo, kamery filmowe, magnetowidy, wideodrukarki filmy naświetlone, rzutniki, urządzenia do pomiaru natężenia oświetlenia, lampy błyskowe, ekrany dla rzutników, pojemniki na diapozytywy, statywy, torby na sprzęt fotograficzny, anteny wiązkowe, kalkulatory, urządzenia do przetwarzania danych, komputery i komputery przenośne, ekrany, drukarki, urządzenia peryferyjne komputerowe, elektroniczne media i nośniki pamięci, szczególnie zaś dyskietki, płyty CD, płyty CD-ROM, karty pamięci, chipy pamięci, dyski twarde i procesory, klawiatury, myszki komputerowe, joysticki, złącza stykowe, programy komputerowe, gry wideo jako dodatkowe podzespoły do telewizorów, urządzenia do odbioru sygnałów satelitarnych wraz z antenami satelitarnymi, elektryczne żelazka, wagi, elektroniczne urządzenia pieniące, zgrzewarki folii, radiobudziki, akcesoria do pojazdów samochodowych a szczególnie kable ułatwiające rozruch pojazdów samochodowych, gaśnice, trójkąty ostrzegawcze, urządzenia zamykające, elektroniczne wyświetlacze i sygnalizatory funkcji silnika, elektroniczne urządzenia do aktywnego kierowania prędkością pojazdu, elektroniczne urządzenia do sterowania stanem gotowości silnika przy postoju na światłach, baterie, akumulatory do baterii, urządzenia do otwierania szyb, blokady centralne, przełączniki, przekaźniki, bezpieczniki, małe instrumenty sygnalizujące warunki atmosferyczne na drodze, szczególnie zaś urządzenia do pomiaru wysokości, urządzenia do pomiaru temperatury zewnętrznej, reflektory, urządzenia do sprawdzania stanu silnika, elektryczne zabezpieczenia przed kradzieżą, urządzenia nawigacyjne, procesory CPU, odbiorniki radiowe, elektryczne urządzenia liczące i sortujące pieniądze, gry komputerowe, **10** urządzenia do wykonywania masażu, **11** elektryczne urządzenia gospodarstwa domowego i elektryczne urządzenia kuchenne, szczególnie zaś suszarki do rąk, suszarki do włosów, urządzenia grzewcze, urządzenia do solarium, urządzenia klimatyzacyjne, nawilżacze

powietrza, urządzenia do czyszczenia (filtrowania) powietrza, urządzenia do dezynfekcji, zbiorniki na gorącą wodę (bojlery), ekspresy do parzenia kawy, wentylatory do klimatyzacji, pralko-suszarki, urządzenia do ogrzewania stóp, maszyny do lodów, zlewozmywaki, okapy kuchenne, lampy, żarówki, sprzęt kuchenny, szczególnie zaś kucharki gazowe, kucharki elektryczne, płyty kuchenne, mikrofalówki, tostery, lodówki, zamrażarki, podgrzewacze wody, grille, frytownice, maszyny do gotowania jajek, akcesoria do pojazdów samochodowych, a szczególnie lampy ostrzegawcze o przerywanym świeceniu, zespoły oświetlenia dla samochodów ciężarowych, przewietrzniki, reflektory drogowe długie, reflektory przeciwmieglne, lampy biurowe, lampki do czytania, lampki tablicy rozdzielczej, lampy stojące, lampy zapasowe, **14** zegary i zegarki elektryczne, **21** elektryczne urządzenia do pielęgnacji jamy ustnej, w tym szczoteczki do mycia zębów, grille kuchenne, elektryczne grzebienie, **35** świadczenie usług menedżerskich i administracyjnych dla przedsiębiorstw, które sprzedają elektroniczne sprzęty i elektroniczne urządzenia wszelkiego rodzaju w hipermarketach, sklepach, udostępnianie ofert osób trzecich, dotyczących sprzedaży towarów i usług wszelkiego rodzaju, pośredniczenie w zawieraniu umów dotyczących nabycia i sprzedaży towarów i usług wszelkiego rodzaju, umożliwienie zamówienia i rezerwacji towarów i usług wszelkiego rodzaju, świadczenie wszystkich wymienionych powyżej usług osobom trzecim poprzez elektroniczne sieci danych, szczególnie zaś przez Internet, świadczenie usług oferenta on-line, czyli zbieranie i udostępnianie i przesyłanie informacji, tekstów, rysunków i zdjęć, dotyczących towarów i usług, reklama za pośrednictwem sieci komputerowej, rozpowszechnianie ogłoszeń reklamowych, wyszukiwanie w komputerowych bazach danych, **37** montaż i naprawa urządzeń elektrycznych i elektronicznych i usługi z tym związane, **39** dostarczanie towarów, w tym dostarczanie towarów zamówionych korespondencyjnie, **42** doradztwo w sprawach sprzętu komputerowego oraz wszelkiego rodzaju sprzętu elektronicznego i elektrycznego.

(111) **207938** (220) 2007 03 12 (210) 322448
 (151) 2008 06 24 (441) 2007 06 25
 (732) Zakłady Mięsne „UNIMIĘS” Spółka z o.o., Chrzanów, PL.
 (540)



(531) 26.15.25
 (510), (511) **29** flaki, kiełbasy, konserwy mięsne, ekstrakty mięsne, galaretki mięsne, pasztety z wątróbki, szynka, wędliny z mięsa wieprzowego, wędliny z mięsa cielęcego, wędliny z mięsa drobiowego.

(111) **207939** (220) 2007 03 12 (210) 322456
 (151) 2008 06 24 (441) 2007 06 25
 (732) JERONIMO MARTINS DYSTRYBUCJA S.A., Kostrzyn, PL.
 (540) COCTAIL ZONE
 (510), (511) **32** wody mineralne i gazowane, napoje bezalkoholowe, soki owocowe, soki warzywne.

(111) **207940** (220) 2007 03 12 (210) 322457
 (151) 2008 06 24 (441) 2007 06 25
 (732) JERONIMO MARTINS DYSTRYBUCJA S.A., Kostrzyn, PL.
 (540) BONITKI
 (510), (511) **30** cukierki, ciastka, słodycze.

(111) **207941** (220) 2007 03 05 (210) 322137
 (151) 2008 07 14 (441) 2007 06 11
 (732) NAVIPOL Sp. z o.o., Gdańsk, PL.
 (540) Mona
 (510), (511) **21** rękawice do prac domowych i ogrodowych.

(111) **207942** (220) 2007 03 05 (210) 322139
 (151) 2008 07 14 (441) 2007 06 11
 (732) NAVIPOL Sp. z o.o., Gdańsk, PL.
 (540) Jana
 (510), (511) **21** rękawice do prac domowych i ogrodowych.

(111) **207943** (220) 2006 12 07 (210) 318777
 (151) 2008 05 15 (441) 2007 03 19
 (732) „Patrick Lingua” Patrick Dole, Dubica Górna, PL.
 (540)



Kolor znaku: czarny, niebieski
 (531) 5.3.6, 27.5.1, 29.1.4, 29.1.8
 (510), (511) **16** albumy, taśmy, obwoluty na luźne kartki, materiały introligatorskie, podpórki do utrzymywania w pozycji pionowej rzędu książek, książki, zakładki do książek, broszury, komiksy, papier do kopiowania, obwoluty na luźne kartki, podręczniki, bloki do pisanja, broszury, ołówki, papier do pisanja listów, materiały piśmienne, **41** usługi edukacyjne wyższych uczelni, publikowanie książek, usługi klubowe z zakresu rozrywki i nauczania, obozy sportowe, informacje o edukacji, wypożyczanie książek, rozrywka, sprawdziany pedagogiczne, edukacja, montaż taśm wideo, publikowanie książek, usługi studiów nagrań, nauczanie, usługi tłumaczenia, kształcenie praktyczne.

(111) **207944** (220) 2007 01 17 (210) 320278
 (151) 2008 07 08 (441) 2007 04 30
 (732) Przedsiębiorstwo Produkcji Farmaceutycznej „HASCO-LEK” Spółka Akcyjna, Wrocław, PL.
 (540) SPAVERAL
 (510), (511) **05** produkty farmaceutyczne, substancje dietetyczne, preparaty zdrowotne, witaminowe i minerały oraz odżywki i produkty uzupełniające i zastępujące do celów leczniczych.

(111) **207945** (220) 2007 02 21 (210) 320388
 (151) 2008 04 25 (441) 2007 04 30
 (732) Grupa Kolastyna S.A., Kraków, PL.
 (540) KOLASTYNA LABORATORIUM SLIM BODY
 (510), (511) **03** barwniki do celów kosmetycznych, depilatory, dezodoranty do użytku osobistego, ekstrakty kwiatowe do perfum, esencje eteryczne, farby do włosów, farbki do bielizny, kosmetyki, kosmetyki do pielęgnacji skóry i włosów, kremy do golenia, kremy kosmetyczne, kremy do wybielania skóry, lakiery do paznokci, lakiery do włosów, lotony do celów kosmetycznych, maseczki kosmetyczne, maści do celów kosmetycznych, mleczko kosmetyczne, mydła, mydła dezodorujące, mydła toaletowe, mydła lecznicze, mydła zapachowe, odświeżacze do ust w aerozolu, olejki do celów kosmetycznych, olejki do celów perfumeryjnych, olejki do kąpieli, olejki eteryczne, olejki toaletowe, pasty do podłogi i mebli, pasty do obuwia, perfumy, pianka do golenia, płyny do kąpieli, płyny do pielęgnacji włosów, preparaty kosmetyczne do opalania się, preparaty do usuwania farby, pasty, proszki, płyny do zębów, płyny po goleniu, puder do makijażu, preparaty do makijażu, pomadki do ust, szampony, szminki, środki do prania, środki do czyszczenia zębów, talk kosmetyczny, tłuszcze do celów kosmetycznych, wata do celów kosmetycznych, woda utleniona do celów kosmetycznych, wazelina kosmetyczna, wody kolońskie, wody lawendowe, wody toaletowe, wody zapachowe, wosk do depilacji, wybielacze do celów kosmetycznych, wyroby perfumeryjne, wywabiacze plam, zestawy kosmetyków dla dzieci i dla dorosłych, zestawy kosmetyków dla kobiet i mężczyzn.

(111) **207946** (220) 2007 02 21 (210) 320389
 (151) 2008 04 25 (441) 2007 04 30
 (732) Grupa Kolastyna S.A., Kraków, PL.
 (540) KOLASTYNA LABORATORIUM ACTIVE BODY

(510), (511) **03** barwniki do celów kosmetycznych, depilatory, dezodoranty do użytku osobistego, ekstrakty kwiatowe do perfum, esencje eteryczne, farby do włosów, farby do bielizny, kosmetyki, kosmetyki do pielęgnacji skóry i włosów, kremy po goleniu, kremy kosmetyczne, kremy do wybielania skóry, lakiery do paznokci, lakiery do włosów, lotony do celów kosmetycznych, maseczki kosmetyczne, maści do celów kosmetycznych, mleczko kosmetyczne, mydła, mydła dezodorujące, mydła toaletowe, mydła lecznicze, mydła zapachowe, odświeżacze do ust w aerozolu, olejki do celów kosmetycznych, olejki do celów perfumeryjnych, olejki do kąpieli, olejki eteryczne, olejki toaletowe, pasty do podłogi i mebli, pasty do obuwia, perfumy, pianka do golenia, płyny do kąpieli, płyny do pielęgnacji włosów, preparaty kosmetyczne do opalania się, preparaty do usuwania farby, pasty, proszki, płyny do zębów, płyny po goleniu, puder do makijażu, preparaty do makijażu, pomadki do ust, szampony, szminki, środki do prania, środki do czyszczenia zębów, talk kosmetyczny, tłuszcze do celów kosmetycznych, wata do celów kosmetycznych, woda utleniona do celów kosmetycznych, wazelina kosmetyczna, wody kolońskie, wody lawendowe, wody toaletowe, wody zapachowe, wosk do depilacji, wybielacze do celów kosmetycznych, wyroby perfumeryjne, wywabiacze plam, zestawy kosmetyków dla dzieci i dla dorosłych, zestawy kosmetyków dla kobiet i mężczyzn.

(111) **207947** (220) 2007 01 22 (210) 320457
 (151) 2008 05 26 (441) 2007 04 30
 (732) G+J Gruner+Jahr Polska Spółka z o.o. & Co.,
 Spółka Komandytowa, Warszawa, PL.
 (540)



Kolor znaku: biały, czarny, czerwony

(531) 26.4.2, 27.5.1, 29.1.13

(510), (511) **09** nagrane dyskiety, dyski optyczne, taśmy magnetyczne audio i audio-wideo, filmy, programy komputerowe, moduły ładowalne z publikacjami w formie elektronicznej, magnetyczne i optyczne nośniki danych, karty magnetyczne z zakodowanymi danymi oraz karty z wbudowanym chipem z zakodowanymi danymi, **16** dzienniki, czasopisma, książki, fotografie, papeteria, artykuły biurowe, **35** publikacja tekstów reklamowych za pośrednictwem Internetu i komputerowych baz danych, reklama, także za pośrednictwem Internetu i komputerowych baz danych, prenumerata prasy, **38** usługi w zakresie przekazu wydawnictw prasowych za pomocą sieci telekomunikacyjnych, sieci komputerowych, łącz satelitarnych oraz innych środków łączności, transmisja danych, **39** dystrybucja czasopism i gazet, **41** produkcja programów telewizyjnych i radiowych, organizowanie konkursów, publikowanie tekstów innych niż reklamowe, usługi rozrywkowe i edukacyjne, świadczone również za pośrednictwem Internetu i komputerowych baz danych, obejmujące: prezentację muzyki na żywo, prezentację nagrań muzycznych, pokazy filmowe, prezentację programów typu talk-show, prezentację programów zarejestrowanych na płytach, taśmach wideo, dyskach kompaktowych, nagrań wideo, filmów, programów telewizyjnych i radiowych, informacja o rozrywce za pośrednictwem Internetu i komputerowych baz danych, usługi klubów nocnych, **42** programowanie komputerowe.

(111) **207948** (220) 2007 01 23 (210) 320491
 (151) 2008 07 07 (441) 2007 04 30
 (732) Sak Serwis Opon-Wojciech Sak, Krzysztof Sak s.c., Opole, PL.
 (540) sakopony

(510), (511) **09** CPU, dane na nośnikach optycznych i magnetycznych, dyski: kompaktowe, magnetyczne i optyczne, dyski optyczne kompaktowe, dyskiety, filmy, karty magnetyczne, karty z pamięcią lub mikroprocesorem, karty inteligentne, komputerowe notesy i pamięci, programy komputerowe zapisywane, komputerowe programy, komputerowe programy nagrane, karty magnetyczne i inteligentne, karty magnetyczne kodowane, nośniki: danych magnetycznych, magnetyczne informacji, optyczne informacji i płyt ciemniowych, notesy elektroniczne, obwody drukowane i scalone, oprogramowanie komputerowe do wprowadzania i wywoływania informacji z Internetu i światowej sieci www, programy komputerowe rozprowadzane

on-line poprzez Internet i sieć, płytki dźwięku, mikroprocesory, dyski i taśmy do nagrywania dźwięku, karty inteligentne, **35** usługi w zakresie-zgrupowanie na rzecz osób trzecich różnych towarów pozwalające nabywcy wygodnie je oglądać i kupować w sklepie wielobranżowym, usługi agencji importowych i eksportowych, zgrupowanie na rzecz osób trzecich różnych towarów pozwalające nabywcy wygodnie oglądać i kupować te towary poprzez katalog wykorzystując zamówienia korespondencyjne lub używając środków telekomunikacji, jak również oglądać i kupować te towary na stronie www-Web dotyczącej sprzedaży różnorodnych artykułów, prowadzenie sklepów i sieci sklepów, hurtowni i sieci hurtowni z następującymi towarami zgrupowanymi na rzecz osób trzecich: towarów-klasa nr 02-farby, pokosty, lakiery, środki zapobiegające korozji, barwniki, żywice naturalne, folie metalowe i formy proszkowe dla malarzy, klasa nr 04-oleje przemysłowe i tłuszcze, smary, paliwa, świece, klasa nr 12-pojazdy, urządzenia służące do poruszania się na lądzie, w powietrzu lub wodzie i akcesoria do tych pojazdów, **38** usługi w zakresie-przesyłanie informacji, łączność poprzez terminale komputerowe, przesyłanie informacji tekstowej i obrazowej komputerami, łączność poprzez sieć światłowodów, łączność radiowa i telefoniczna, telefonia komórkowa, telefoniczne połączenia i usługi, informacja o telekomunikacji, telewizja kablowa, retransmisja programów telewizyjnych, zlecenia przywoławcze.

(111) **207949** (220) 2007 02 02 (210) 320906
 (151) 2008 05 19 (441) 2007 05 14
 (732) Michał Rzytki, Stasi Las, PL.
 (540)



Kolor znaku: zielony i jego odcienie, biały

(531) 1.17.11, 27.5.1, 29.1.12

(510), (511) **35** prowadzenie agencji informacji handlowej, agencji reklamowej, analizy kosztów, przeprowadzanie badań opinii publicznej, badań w dziedzinie działalności gospodarczej, doradztwo specjalistyczne w sprawach działalności gospodarczej, doradztwo w zakresie kierowania personelem, doradztwo w zakresie organizowania i prowadzenia działalności gospodarczej, doradztwo w zakresie zarządzania personalnego, dystrybucja materiałów reklamowych, profesjonalne zarządzanie działalnością artystyczną, doradztwo w działalności gospodarczej, przygotowywanie ekspertyz w zakresie działalności gospodarczej, rozpowszechnianie informacji o działalności gospodarczej, profesjonalne doradztwo w zakresie działalności gospodarczej, uaktualnianie materiałów reklamowych, organizowanie wystaw w celach handlowych lub reklamowych, przygotowywanie zeznań podatkowych, pomoc przy zarządzaniu przedsiębiorstwami przemysłowymi lub handlowymi, pomoc w prowadzeniu działalności gospodarczej, pomoc w zakresie zarządzania, pozyskiwanie informacji o działalności gospodarczej, prognozy ekonomiczne, promocja sprzedaży, public relations, rozpowszechnianie materiałów reklamowych, reklama za pośrednictwem sieci komputerowej, wynajmowanie powierzchni na cele handlowe i reklamowe, wypożyczanie materiału reklamowego, publikowanie tekstów reklamowych, rozpowszechnianie ogłoszeń reklamowych, reklamy, reklamy korespondencyjne, reklamy prasowe, reklamy radiowe, reklamy telewizyjne, badania rynku, promocja sprzedaży, uaktualnianie materiałów reklamowych, wyceny handlowe, wynajem czasu reklamowego we wszystkich środkach przekazu, usługi zaopatrzenia osób trzecich, zarządzanie hotelami, **41** informowanie o edukacji, informowanie o imprezach rozrywkowych, informowanie o rekreacji, organizowanie i prowadzenie konferencji, organizowanie i prowadzenie kongresów, organizowanie i prowadzenie pracowni specjalistycznych, organizowanie i prowadzenie seminariów, organizowanie i prowadzenie sympozjów, organizowanie i prowadzenie zjazdów, organizowanie konkursów, organizowanie przyjęć, organizowanie wystaw z dziedziny kultury lub edukacji, **43** rezerwowanie noclegów, wynajmowanie noclegów, przygotowywanie dań (żywność i napoje) na zamówienie oraz ich dostawa, prowadzenie restauracji i restauracji samoobsługowych, wynajmowanie sal na posiedzenia oraz wypożyczanie konstrukcji przenośnych.

(111) **207950** (220) 2007 02 20 (210) 321554
 (151) 2008 07 04 (441) 2007 05 28
 (732) Naturell Polska Spółka z o.o., Kraków, PL.
 (540)



Kolor znaku: zielony, czerwony, niebieski, biały
 (531) 5.7.9, 25.1.1, 27.5.1, 29.1.15
 (510), (511) **05** preparaty wzmacniające, uodparniające, zapobiegające, do celów leczniczych, preparaty do celów leczniczych, preparaty witaminowe, suplementy diety do celów leczniczych.

(111) **207951** (220) 2007 02 20 (210) 321555
 (151) 2008 07 04 (441) 2007 05 28
 (732) Naturell Polska Spółka z o.o., Kraków, PL.
 (540)

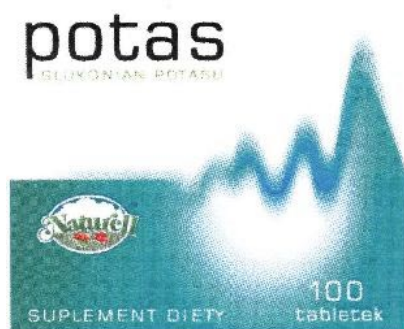

Kolor znaku: niebieski i odcienie, czarny, zielony i odcienie, czerwony, biały
 (531) 20.5.7, 26.11.3, 27.5.1, 27.7.1, 29.1.15
 (510), (511) **05** preparaty wzmacniające, uodparniające, zapobiegające, do celów leczniczych, preparaty do celów leczniczych, preparaty witaminowe, suplementy diety do celów leczniczych.

(111) **207952** (220) 2007 02 20 (210) 321556
 (151) 2008 07 04 (441) 2007 05 28
 (732) Naturell Polska Spółka z o.o., Kraków, PL.
 (540)



Kolor znaku: niebieski, czerwony, różowy, zielony i odcienie, biały, żółty
 (531) 5.5.4, 26.4.2, 27.5.1, 27.7.1, 29.1.15

(510), (511) **05** preparaty wzmacniające, uodparniające, zapobiegające, do celów leczniczych, preparaty do celów leczniczych, preparaty witaminowe, suplementy diety do celów leczniczych.

(111) **207953** (220) 2007 02 21 (210) 321649
 (151) 2008 05 21 (441) 2007 05 28
 (732) Grupa Żywiec S.A., Żywiec, PL.
 (540)



Kolor znaku: biały, żółty, złoty, beżowy, brązowy i odcienie, czarny

(531) 2.1.4, 9.1.10, 24.5.1, 25.1.15, 26.1.2, 27.5.1, 29.1.15
 (510), (511) **16** wyroby z papieru lub z tektury, publikacje i materiały drukowane, materiały reklamowe i promocyjne w formie druków, plakatów i materiałów piśmiennych, tekturowe podkładki pod szklanki, **32** piwo, **35** działalność reklamowa i promocyjna, informacja reklamowa i promocyjna.

(111) **207954** (220) 2007 02 21 (210) 321650
 (151) 2008 05 21 (441) 2007 05 28
 (732) Grupa Żywiec S.A., Żywiec, PL.
 (540)



Kolor znaku: biały, żółty, złoty, czerwony, beżowy, brązowy i odcienie, czarny

(531) 2.1.4, 9.1.10, 24.5.1, 25.1.15, 26.1.2, 27.5.1, 29.1.15
 (510), (511) **16** wyroby z papieru lub z tektury, publikacje i materiały drukowane, materiały reklamowe i promocyjne w formie druków, plakatów i materiałów piśmiennych, tekturowe podkładki pod szklanki, **32** piwo, **35** działalność reklamowa i promocyjna, informacja reklamowa i promocyjna.

(111) **207955** (220) 2007 02 23 (210) 321734
 (151) 2008 05 16 (441) 2007 05 28
 (732) HOOP Polska Sp. z o.o., Warszawa, PL.
 (540) Owoce tradycji i dobrego smaku!

(510), (511) **16** wyroby z papieru lub z tektury, publikacje i materiały drukowane, materiały reklamowe i promocyjne w formie druków, plakatów, tablic reklamowych z papieru lub z tektury oraz materiałów piśmiennych, **32** piwo, wody mineralne i wody gazowane oraz inne napoje bezalkoholowe, napoje owocowe i soki owocowe, syropy i preparaty do sporządzania napojów, **35** działalność reklamowa i promocyjna, organizowanie imprez o charakterze promocyjnym, informacja reklamowa i promocyjna.

(111) **207956** (220) 2007 03 09 (210) 322378
 (151) 2008 06 23 (441) 2007 06 11
 (732) Zakłady Mięsne „NETTER” Jan Netter Zakład w Bielsku Podlaskim, Bielsk Podlaski, PL.
 (540)



Kolor znaku: brązowy i jego odcienie
 (531) 6.7.25, 7.1.9, 7.1.24, 27.5.1, 29.1.7
 (510), (511) **29** mięso, wędliny.

(111) **207957** (220) 2007 03 13 (210) 322494
 (151) 2008 06 27 (441) 2007 06 25
 (732) TEMP COLD Spółka z o.o., Warszawa, PL.
 (540)



Kolor znaku: szary, granatowy
 (531) 26.4.9, 27.5.1, 29.1.12
 (510), (511) **35** zgrupowanie towarów na rzecz osób trzecich, pozwalające nabywcy wygodnie oglądać i kupować w hurcie, w detalu oraz poprzez katalogi urządzenia wentylacyjne, klimatyzacyjne, chłodnicze, grzewcze, maszyny i sprzęt wraz z dodatkowym wyposażeniem, **37** wykonywanie instalacji klimatyzacyjnych, instalacji wentylacyjnych, instalacji chłodniczych, instalacji centralnego ogrzewania, naprawa i konserwacja urządzeń klimatyzacyjnych, wentylacyjnych, chłodniczych i grzewczych, instalowanie, konserwacja i naprawa elektrycznej aparatury rozdzielczej i sterowniczej, **42** doradztwo i projektowanie instalacji klimatyzacyjnych, wentylacyjnych, chłodniczych, grzewczych, ekspertyzy inżynierskie.

(111) **207958** (220) 2007 03 13 (210) 322503
 (151) 2008 07 14 (441) 2007 06 25
 (732) SPÓŁDZIELNIA MLECZARSKA „MLEKOVITA”, Wysokie Mazowieckie, PL.
 (540) SER SOKÓŁ Z MLEKOWITY TRADYCJA DOBREGO SMAKU
 (510), (511) **29** mleko, produkty mleczne, sery, **35** usługi reklamowe.

(111) **207959** (220) 2007 03 13 (210) 322537
 (151) 2008 06 19 (441) 2007 06 25
 (732) „DOSPEL” Spółka z ograniczoną odpowiedzialnością, Częstochowa, PL.
 (540)



Kolor znaku: złoty, srebrny
 (531) 25.1.25, 26.4.1, 26.11.25, 27.5.1, 29.1.2, 29.1.6
 (510), (511) **06** budowlane materiały metalowe, drobne wyroby żelazne i metalowe, rury i rurki metalowe, materiały blacharskie dla budownictwa, materiały zbrojeniowe dla budownictwa metalowe, daszki budowlane metalowe, deflektory kominowe metalowe, haki metalowe, zaciski do rur lub kabli metalowe, kolanka do rur metalowe, kształtki rurowe rozgałęziowe metalowe, okucia metalowe, uchwyty i haki ściennie do mocowania rur metalowe, śruby metalo-

we, zaciski i klamry metalowe, opaski i haki do zamocowania kabli lub rur metalowe, zasuwki, rury i przewody do instalacji centralnego ogrzewania, przewody metalowe do instalacji wentylacji i klimatyzacji, złączki do rur metalowe, kołnierze metalowe, kominy metalowe, kratki ochronne metalowe, nasady kominowe metalowe, opaski i obejmy metalowe, osłony do rur metalowe, armatura do przewodów metalowa, przewody i rurociągi metalowe, zawory inne niż części maszyn metalowe, kominowe trzony metalowe, przewody instalacyjne rurowe rozgałęźne metalowe, **07** urządzenia kuchenne elektryczne, urządzenia i maszyny do ssania powietrza, mechanizmy napędowe inne niż do pojazdów lądowych, dmuchawy jako maszyny, dmuchawy do sprężania, zasysania i transportu gazu, filtry jako części maszyn lub silników, filtry jako wkłady do maszyn filtrujących, formy do maszyn, regulatory jako części maszyn, regulatory prędkości obrotów do maszyn i silników, silniki elektryczne inne niż do pojazdów lądowych, silniki inne niż do pojazdów lądowych, sprężarki, wentylatory do silników, wtryskarki, wymienniki ciepła jako części maszyn, maszyny do nadmuchu, pompy jako maszyny, **11** urządzenia i instalacje do oświetlania, urządzenia i instalacje do chłodzenia i ogrzewania, podgrzewacze wody, grzejniki elektryczne, grzejniki, elementy grzejne, termowentylatory, wentylatory, wentylatory kanałowe, wymienniki ciepła, wyciągi wentylacyjne i kominowe, wentylatory sufitowe, aparatura, urządzenia i instalacje do wentylacji i klimatyzacji, dmuchawy jako części instalacji do nawiewu, filtry jako części instalacji domowych lub przemysłowych, filtry powietrza do klimatyzacji, przewody jako części instalacji sanitarnych, rekuperatory ciepła, suszarki do włosów, aparatura do suszenia, lampy oświetleniowe, oprawki żarówek do lamp elektrycznych, sprzęt kuchenny elektryczny, regulatory do wyciągów w ogrzewnictwie, ogrzewacze stóp elektryczne lub nieelektryczne, kanały kominowe, aparatura i urządzenia do oczyszczania powietrza, instalacje i urządzenia do odświeżania, urządzenia i instalacje do suszenia, **17** izolatory do przewodów, materiały filtracyjne jako półprodukty w postaci pianki lub folii z tworzyw sztucznych, giętkie przewody i rury niemetalowe, osłony i złączki niemetalowe do rur, pierścienie uszczelniające, uszczelki, materiały uszczelniające, materiały ciepłochronne, materiały dźwiękoszczelne, folie metalowe izolacyjne, materiały izolacyjne, **19** materiały budowlane niemetalowe, rury sztywne niemetalowe, kominowe nasady i deflektory niemetalowe, kominowe przedłużacze i trzony niemetalowe, kominy niemetalowe, kraty niemetalowe, rury spustowe i wodociągowe niemetalowe, rynny niemetalowe, betonowe elementy budowlane, rury kamionkowe, kanały i przewody niemetalowe dla instalacji wentylacyjnych i klimatyzacyjnych, konstrukcyjne elementy niemetalowe dla budownictwa, kształtki rurowe rozgałęziowe niemetalowe, kształtowniki niemetalowe, **20** kratki ochronne niemetalowe, zawory niemetalowe inne niż części maszyn, zaciski niemetalowe do rur i kabli, kraty kominowe, uchwyty i zaciski z tworzyw sztucznych do kabli lub rur, **35** zgrupowanie na rzecz osób trzecich różnych towarów pozwalające nabywcy wygodnie oglądać i kupować te towary na stronie internetowej dotyczącej sprzedaży artykułów przemysłowych, gospodarstwa domowego, wentylacyjnych, klimatyzacyjnych i budowlanych, zgrupowanie na rzecz osób trzecich różnych towarów pozwalające nabywcy wygodnie oglądać i kupować te towary w sklepie wielobranżowym i hurtowni z artykułami przemysłowymi, gospodarstwa domowego, wentylacyjnymi, klimatyzacyjnymi i budowlanymi, komputerowe zarządzanie plikami, organizowanie wystaw w celach handlowych lub reklamowych, pokazy towarów, promocja sprzedaży dla osób trzecich, reklama za pośrednictwem sieci komputerowej, reklamy, usługi zaopatrzenie osób trzecich jako zakupy produktów i usług dla innych przedsiębiorstw, zarządzanie działalnością artystyczną.

(111) **207960** (220) 2007 03 15 (210) 322662
 (151) 2008 06 25 (441) 2007 06 25
 (732) Pepsico Inc., Purchase, US.
 (540) PEPSI CHILL

(510), (511) **32** wody mineralne gazowane i niegazowane oraz inne napoje bezalkoholowe, napoje owocowe i soki owocowe, syropy, koncentraty i inne preparaty do przygotowywania napojów.

(111) **207961** (220) 2006 10 30 (210) 317336
 (151) 2008 06 23 (441) 2007 02 05
 (732) „International Paper-Kwidzyn” Spółka z o.o., Kwidzyn, PL.

(540)



Kolor znaku: biały, zielony i odcienie, szary

(531) 25.1.15, 26.11.3, 27.5.1, 29.1.13

(510), (511) **16** papier.(111) **207962** (220) 2006 10 30 (210) 317337

(151) 2008 06 23 (441) 2007 02 05

(732) „International Paper-Kwidzyn” Spółka z o.o., Kwidzyn, PL.

(540)

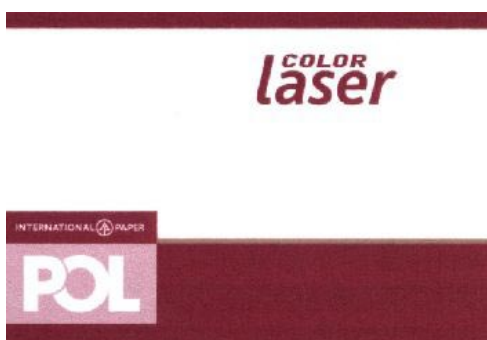

Kolor znaku: bordowy, biały, różowy, złoty

(531) 25.1.15, 26.11.3, 27.5.1, 29.1.14

(510), (511) **16** papier.(111) **207963** (220) 2007 03 16 (210) 322749

(151) 2008 06 06 (441) 2007 06 25

(732) Gallaher Limited, Weybridge, GB.

(540)

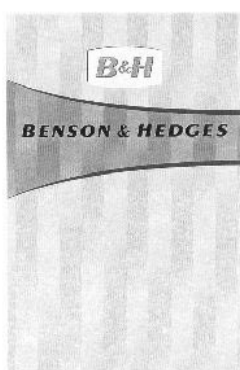

(531) 26.4.5, 26.11.2, 27.5.1

(510), (511) **34** tytoń zarówno przetworzony jak i nieprzetworzony, tytoń do palenia, tytoń fajkowy, tytoń do zwijania, tytoń do żucia, mieszanki tytoniowe typu snus, papierosy, cygara, cygaretki, substancje do palenia sprzedawane oddzielnie lub w mieszankach z tytoniem inne niż do celów medycznych lub leczniczych, tabaka, artykuły dla palaczy zawarte w klasie 34, bibułki papierosowe, ustniki papierosowe i zapalniczki.

(111) **207964** (220) 2007 03 20 (210) 322888

(151) 2008 07 18 (441) 2007 06 25

(732) „B & J” Jarosław Obszyński Spółka Jawna, Wejherowo, PL.

(540) EURA-TECH

(510), (511) **09** urządzenia do nagrywania i odtwarzania dźwięku i obrazu, urządzenia sygnalizacyjne, gongi, dzwonki, domofony i wideodomofony, urządzenia alarmowe, przyrządy i urządzenia pomiarowe, urządzenia ostrzegawcze i antywłamaniowe, akustyczne urządzenia do czyszczenia płyt, urządzenia audio-wideo, dyktafony, głośniki, mikrofony, systemy kina domowego, słuchawki, telewizory, telefony, żelazka, **11** urządzenia i instalacje do oświetlenia, lampy oświetleniowe, elektryczne żarówki i żarniki do lamp.

(111) **207965** (220) 2007 03 22 (210) 323007

(151) 2008 07 14 (441) 2007 06 25

(732) STADA Arzneimittel AG, Bad Vilbel, DE.

(540) ARISTAD

(510), (511) **05** produkty farmaceutyczne i weterynaryjne, produkty sanitarne do celów medycznych, substancje dietetyczne do celów medycznych, żywność dla niemowląt, materiały do plombowania zębów, woski dentystyczne, środki odkażające, środki do zwalczania robactwa, fungicydy, herbicydy.

(111) **207966** (220) 2007 03 22 (210) 323009

(151) 2008 06 24 (441) 2007 06 25

(732) Polska Grupa Dealerów Spółka z o.o., Kraków, PL.

(540)



Kolor znaku: niebieski, granatowy

(531) 24.15.1, 24.17.5, 26.1.1, 27.5.1, 29.1.12

(510), (511) **35** usługi w zakresie gromadzenia na rzecz osób trzecich pojazdów, części i akcesoriów do pojazdów w celu ich dogodnego obejrzenia i umożliwienia dokonania zakupu, **36** usługi w zakresie umów kredytowych, leasingowych oraz ubezpieczeniowych w tym komunikacyjnych, **37** usługi w zakresie naprawy, obsługi i serwisu pojazdów.

(111) **207967** (220) 2007 03 22 (210) 323032

(151) 2008 06 23 (441) 2007 06 25

(732) GiB Meble Gandecki i Berski Sp.Jawna, Mianowice, PL.

(540) CALABRINI

(510), (511) **20** meble.(111) **207968** (220) 2007 03 22 (210) 323033

(151) 2008 06 23 (441) 2007 06 25

(732) GiB Meble Gandecki i Berski Sp.Jawna, Mianowice, PL.

(540) RAFAŁ

(510), (511) **20** meble.(111) **207969** (220) 2007 03 22 (210) 323035

(151) 2008 06 23 (441) 2007 06 25

(732) BRE Bank S.A., Warszawa, PL.

(540) mKiosk

(510), (511) **36** usługi bankowe, usługi bankowe przy użyciu Internetu, telefonu, bankomatu depozytowego, bankomatu do wpłaty gotówki, doradztwo w zakresie usług bankowych.

(111) **207970** (220) 2007 03 22 (210) 323036

(151) 2008 06 23 (441) 2007 06 25

(732) Gdańsk Transport Company S.A., Gdańsk, PL.

(540) AMBER ONE

(510), (511) **36** usługi w zakresie: zarządzania i administrowania majątkiem nieruchomości, pośrednictwa w sprawach majątku nieruchomościowego, wynajmowania pomieszczeń biurowych, zarządzania nieruchomościami, **37** usługi w zakresie: budownictwa i nadzoru budowlanego budowy, przebudowy i remontów autostrad, dróg i mostów, robót ziemnych, wynajmu sprzętu budowlanego, układania i napraw nawierzchni drogowych, asfaltowania, malowania i napraw znaków drogowych, rozbiórki budynków, oczyszczania dróg,

instalowania oraz naprawiania urządzeń bezpieczeństwa ruchu drogowego, 42 usługi w zakresie: badań i ekspertyz technicznych i geologicznych, prac badawczo rozwojowych w dziedzinie drogownictwa, doradztwa budowlanego oraz w zakresie ochrony środowiska, planowania urbanistycznego, pomiarów gruntu i pomiarów geodezyjnych, opracowania projektów technicznych w dziedzinie drogownictwa i budownictwa, testowania materiałów.

(111) **207971** (220) 2007 03 25 (210) 323119
(151) 2008 06 23 (441) 2007 06 25
(732) Medana Pharma TERPOL Group S.A., Sieradz, PL.
(540)



Kolor znaku: pomarańczowy i odcienie, fioletowy, srebrny
(531) 26.1.5, 27.5.1, 29.1.13
(510), (511) **03** aerozolowe preparaty kosmetyczne.

(111) **207972** (220) 2007 03 26 (210) 323145
(151) 2008 06 25 (441) 2007 07 09
(732) Grodziskie Zakłady Farmaceutyczne „Polfa” Spółka z o.o.,
Grodzisk Mazowiecki, PL.
(540)

ЛОВАХОЛ

(531) 27.5.1, 28.5.0
(510), (511) **05** preparaty farmaceutyczne.

(111) **207973** (220) 2007 03 26 (210) 323178
(151) 2008 07 04 (441) 2007 07 09
(732) Przedsiębiorstwo Handlowe KRIS-TAEM Krzysztof
Krzyżewski, Stanisławów I, PL.
(540)

Oleńka

Kolor znaku: żółty, czerwony
(531) 27.5.1, 29.1.12
(510), (511) **28** zabawki dziecięce.

(111) **207974** (220) 2007 03 26 (210) 323188
(151) 2008 07 04 (441) 2007 07 09
(732) „CANEX” Kazimierz Kaniewski, Konstancin-Jeziorna, PL.
(540)



Kolor znaku: granatowy
(531) 24.17.1, 27.5.1, 29.1.4
(510), (511) **09** urządzenia do transmisji obrazu i dźwięku, aparatura radiotelefoniczna, przenośne i stacjonarne radioodbiorniki CB, aparatura radiotelegraficzna, zespoły nadawcze do telekomunikacji, nadajniki, aparatura przenośna do radiokomunikacji, odbiorniki ra-

diowe, aparaty radiowe, radiotelefony, radia samochodowe, futerały do aparatów radiokomunikacyjnych, głośniki, mikrofony, anteny radiowe i telewizyjne, wzmacniacze, wzmacniacze antenowe, zwrotnice antenowe, konwertery, antenowe rozgałęźniki, instalacje elektryczne, przewody elektryczne, przewody elektryczne do instalacji antenowych, kable koncentryczne, złącza do przewodów, gniazdka, adaptory do wtyków, przewody audio video, transformatory, zasilacze, zasilacze i adaptory samochodowe, przetwornice napięcia, urządzenia do ładowania akumulatorów, urządzenia do ładowania baterii, przełączniki, wyłączniki, złącza dopasowujące, przekaźniki elektryczne, filtry sygnałów elektrycznych, przekaźniki sygnałów elektronicznych, reduktory napięcia, elektryczne urządzenia pomiarowe, reflektometry, uchwyty do mocowania urządzeń radiotelefonicznych, wykrywacze radarów drogowych, przyrządy nawigacyjne, urządzenia do nawigacji dla pojazdów (komputery pokładowe), urządzenia do nawigacji satelitarnej, urządzenia do komunikacji wewnętrznej.

(111) **207975** (220) 2007 03 27 (210) 323212
(151) 2008 07 14 (441) 2007 07 09
(732) SciencePharma-Krzysztof Polkowski, Warszawa, PL.
(540) Lady Comfort
(510), (511) **05** preparat farmaceutyczny.

(111) **207976** (220) 2007 03 27 (210) 323221
(151) 2008 07 14 (441) 2007 07 09
(732) „ROTAR” Spółka Jawna P. Żerkowski, M. Żerkowski,
Ruda Śląska, PL.
(540)



Kolor znaku: czerwony, biały
(531) 26.4.2, 27.5.1, 29.1.12
(510), (511) **09** akcesoria i złącza telekomunikacyjne, elektroniczne i komputerowe, baterie, ładowarki, akumulatorki i małe transformatory elektryczne.

(111) **207977** (220) 2007 03 27 (210) 323277
(151) 2008 06 25 (441) 2007 07 09
(732) Cadbury Wedel Spółka z o.o., Warszawa, PL.
(540) LICZY SIĘ WNEŹTRZE
(510), (511) **30** niemedyczne słodczyce, czekolada, słodczyce na bazie czekolady, słodczyce na bazie cukru, słodczyce mrożone, ciasta i ciastka.

(111) **207978** (220) 2007 03 27 (210) 323278
(151) 2008 06 25 (441) 2007 07 09
(732) Saint Louis Sucre S.A., Paris, FR.
(540)



(531) 26.1.2, 27.5.1
(510), (511) **05** słodziki do celów farmaceutycznych i/lub medycznych.

(111) **207979** (220) 2007 03 28 (210) 323294
(151) 2008 06 23 (441) 2007 07 09
(732) „TERRAVITA” Spółka z o.o., Poznań, PL.
(540) eurolecitine
(510), (511) **05** preparaty farmaceutyczne.

(111) **207980** (220) 2007 03 28 (210) 323295
(151) 2008 06 23 (441) 2007 07 09

(732) „TERRAVITA” Spółka z o.o., Poznań, PL.
 (540) euroangina
 (510), (511) **05** preparaty farmaceutyczne.

(111) **207981** (220) 2007 03 28 (210) 323296
 (151) 2008 06 23 (441) 2007 07 09
 (732) „TERRAVITA” Spółka z o.o., Poznań, PL.
 (540) pollecitine
 (510), (511) **05** preparaty farmaceutyczne.

(111) **207982** (220) 2007 03 28 (210) 323297
 (151) 2008 06 23 (441) 2007 07 09
 (732) „TERRAVITA” Spółka z o.o., Poznań, PL.
 (540) herbavitin
 (510), (511) **05** antymigrenowe środki, balsamy do celów leczniczych, błota lecznicze, preparaty farmaceutyczne, herbata z ziół, kadzidełka, koper do celów leczniczych, korzenie lekarskie, leki do celów medycznych, leki uspokajające, leki w płynie, leki wzmacniające, mięta do celów farmaceutycznych, pastylki do celów farmaceutycznych, środki przeciwbólowe, środki dezynfekcyjne do celów higienicznych, preparaty przeciwsłoneczne, siemię lniane do celów farmaceutycznych, sole wód mineralnych, środki przeciwgorączkowe, środki uspokajające, preparaty witaminowe, woda mineralna do celów leczniczych, wyciągi (nalewki) do celów leczniczych, zioła lecznicze.

(111) **207983** (220) 2007 03 28 (210) 323298
 (151) 2008 06 23 (441) 2007 07 09
 (732) „TERRAVITA” Spółka z o.o., Poznań, PL.
 (540) polmigrina
 (510), (511) **05** preparaty farmaceutyczne.

(111) **207984** (220) 2007 03 28 (210) 323299
 (151) 2008 06 23 (441) 2007 07 09
 (732) „TERRAVITA” Spółka z o.o., Poznań, PL.
 (540) euromigrina
 (510), (511) **05** preparaty farmaceutyczne.

(111) **207985** (220) 2007 03 28 (210) 323327
 (151) 2008 06 24 (441) 2007 07 09
 (732) „BUDMECH WT” W. Łojewski i Syn Spółka Jawna, Warszawa, PL.
 (540)



Kolor znaku: niebieski, biały, czarny

(531) 26.4.1, 26.4.12, 27.5.1, 29.1.13
 (510), (511) **27** maty, maty antypoślizgowe, maty gimnastyczne, maty łazienkowe w postaci dywaników, maty z plecionej liny na stoki narciarskie, maty z trzciny, darń sztuczna, dywaniki, dywaniki samochodowe, dywany, kobierce, obicia ścienne nie z materiałów tekstylnych, środki służące do powlekania podłóg, tapety, tapety ścienne gobelinowe nie z materiałów tekstylnych, wycieraczki w postaci słomianek, linoleum, wykładziny podłogowe, wykładziny podłogowe izolacyjne, wykładziny podłogowe winylowe.

(111) **207986** (220) 2007 03 29 (210) 323389
 (151) 2008 07 03 (441) 2007 07 09
 (732) Spółdzielnia Mleczarska „MLEKOVITA”, Wysokie Mazowieckie, PL.
 (540) MLEKOVITA Smaczne, Zdrowe, Polskie...
 (510), (511) **16** afisze, broszury, ulotki reklamowe, czasopisma, torby do pakowania z papieru lub tworzywa, **29** mleko i produkty mleczne, **35** reklama.

(111) **207987** (220) 2007 03 30 (210) 323410
 (151) 2008 07 14 (441) 2007 07 09
 (732) ALLECO Grzegorz Goryszewski, Warszawa, PL.

(540)



Kolor znaku: pomarańczowy, szary

(531) 2.9.1, 4.5.3, 29.1.12
 (510), (511) **44** kliniki medyczne, kliniki prywatne, szpitale.

(111) **207988** (220) 2007 04 02 (210) 323548
 (151) 2008 07 09 (441) 2007 07 09
 (732) ANS Centrum Sp. z o.o., Warszawa, PL.
 (540)



(531) 1.15.1, 26.1.12, 26.4.1, 27.5.1
 (510), (511) **09** akumulatory elektryczne, urządzenia do ładowania akumulatorów, baterie elektryczne, transformatory elektryczne, przewody elektryczne, wyłączniki elektryczne, **11** lampy elektryczne, lampy oświetleniowe, lampy uliczne, latarki, żarówki oświetleniowe.

(111) **207989** (220) 2007 04 02 (210) 323551
 (151) 2008 07 09 (441) 2007 07 09
 (732) BONGRAIN S.A., Viroflay, FR.
 (540)



Kolor znaku: beżowy, brązowy

(531) 25.7.17, 26.11.1, 26.15.25, 27.5.1, 29.1.12
 (510), (511) **29** mleko, sery, produkty mleczne, jadalne oleje i tłuszcze.

(111) **207990** (220) 2007 04 03 (210) 323590
 (151) 2008 07 02 (441) 2007 07 09
 (732) P.H.U.P. „MALEXIM” Andrzej Górczyński, Warszawa, PL.
 (540)



Kolor znaku: biały, czerwony, granatowy

(531) 26.4.2, 27.5.1, 29.1.13
 (510), (511) **02** środki antykorozyjne, emalie, lakiery, farby.

(111) **207991** (220) 2007 03 26 (210) 323206
 (151) 2008 07 14 (441) 2007 07 09
 (732) Fabryka Maszyn Górniczych „Pioma” Spółka Akcyjna, Piotrków Trybunalski, PL.
 (540) VKS
 (510), (511) **06** zawiesia metalowe do podwieszania ciężarów na łukowej obudowie kopalnianej, w tym zawiesia dla podwieszania szyn górniczych kolejek jednoszynowych.

(111) **207992** (220) 2007 03 27 (210) 323225
 (151) 2008 07 14 (441) 2007 07 09
 (732) Przedsiębiorstwo Handlowe „POLGIFT” Zbigniew
 Wieczorkiewicz, Warszawa, PL.
 (540) POLGIFT
 (510), (511) **09** kalkulatory, radioodbiorniki, **14** breloczki, zegarki,
16 artykuły biurowe i szkolne, kalendarze, teczki konferencyjne i no-
 tatniki, torby reklamowe, **18** parasole, galanteria skórzana (portfele,
 paski, torby, nesesery).

(111) **207993** (220) 2007 04 03 (210) 323600
 (151) 2008 07 02 (441) 2007 07 09
 (732) DANONE Spółka z ograniczoną odpowiedzialnością,
 Warszawa, PL.
 (540) PÓŁ NA PÓŁ
 (510), (511) **29** konserwowane, suszone i gotowane owoce i warzy-
 wa, duszone owoce, dżemy, puree owocowe, musy owocowe, gala-
 retki, kompoty, mleko, mleko w proszku, aromatyzowane mleko że-
 lowane i ubite produkty mleczne, bita śmietana, produkty mleczne,
 desery mleczne, jogurty, jogurty pitne, musy, kremy, desery krem-
 owe, świeża śmietana, masło, pasty serowe, sery, sery dojrzale, sery
 dojrzale z pleśnią, świeże sery, sery solankowe, twarożek, białe sery,
 sery odcędzone, naturalne lub aromatyzowane sery świeże sprzeda-
 wane w formie stałej lub ciekłej, napoje głównie z mleka lub nabiału,
 produkty z mleka mrożonego, produkty z mleka sfermentowanego,
 naturalne lub aromatyzowane sfermentowane produkty nabiałowe,
 wszystkie wyżej wymienione produkty z aromatami owocowymi lub
 zawierające owoce.

(111) **207994** (220) 2007 04 05 (210) 323693
 (151) 2008 07 04 (441) 2007 07 09
 (732) SUNLIGHT Sp. z o.o., Wólka Kosowska, PL.
 (540)



(531) 3.7.21, 3.7.24, 5.13.1, 5.13.25, 25.1.6, 25.1.25, 26.1.2, 27.5.1
 (510), (511) **24** tekstylia i wyroby włókiennicze nie ujęte w innych
 klasach, narzuty na łóżka, obrusy, bielizna pościelowa, bielizna
 stołowa niepapierowa, bielizna stołowa tekstylna, koce na łóżka,
 pokrowce i poszewki na poduszki, pokrycia na materace, pościel,
 prześcieradła, ręczniki tekstylne, ścierki kuchenne, **35** usługi pro-
 wadzenia sklepu lub hurtowni oferujących tekstylia i wyroby włó-
 kiennicze nie ujęte w innych klasach, narzuty na łóżka, obrusy, biel-
 zną pościelową, bieliznę stołową niepapierową, bieliznę stołową
 tekstylną, koce na łóżka, pokrowce i poszewki na poduszki, pokry-
 cia na materace, pościel, prześcieradła, ręczniki tekstylne, ścierki
 kuchenne.

(111) **207995** (220) 2007 04 10 (210) 323794
 (151) 2008 07 15 (441) 2007 07 23
 (732) Polmedicina Sp. z o.o., Gdańsk, PL.
 (540) Alpena
 (510), (511) **03** kosmetyki, kosmetyki do pielęgnacji ciała i twa-
 rzy, kosmetyki do masażu, preparaty kosmetyczne do pielęgnacji
 skóry, preparaty kosmetyczne do regeneracji i odnowy skóry, zes-
 tawy kosmetyków do masażu, pielęgnacji, regeneracji i odnowy
 ciała i twarzy, środki pielęgnacyjne do masażu, nacierania i kąpeli,
 maści do celów kosmetycznych, preparaty natłuszczające, tłuszcze
 do celów kosmetycznych, żele pielęgnacyjne, żele do pielęgnacji
 ciała, balsamy pielęgnacyjne, balsamy do ciała, preparaty kosme-
 tyczne do opalania, preparaty kosmetyczne po opalaniu, prepa-
 raty kosmetyczne przyspieszające opalanie, olejki, **05** preparaty
 do pielęgnacji zdrowia na bazie ziół, maści do celów leczniczych,

mazidła, żelowe preparaty do celów leczniczych, żele do celów
 medycznych, oleje lecznicze, balsamiczne preparaty do celów
 leczniczych, balsamy do celów leczniczych, estry do celów farma-
 ceutycznych, balsamy do celów medycznych, pomady do celów
 medycznych, preparaty terapeutyczne do kąpeli, środki lecznicze
 wspierające leczenie, preparaty farmaceutyczne wspomagające
 gojenie się podrażnień oraz odnowę i regenerację skóry, prepa-
 raty farmaceutyczne do pielęgnacji skóry, środki wspomagające
 odnowę i regenerację skóry po stłuczeniach i otarciach, żele i ma-
 ści do leczenia oparzeń słonecznych, preparaty farmaceutyczne
 przeciw oparzeniom słonecznym, tłuszcze do celów medycznych,
35 usługi w zakresie prowadzenia hurtowni i sklepów z kosmety-
 kami, kosmetykami do pielęgnacji skóry, preparatami natłuszczającymi
 do masażu, preparatami kosmetycznymi do pielęgnacji skóry, prepa-
 ratami kosmetycznymi do regeneracji i odnowy skóry, zestawami
 kosmetyków do masażu, pielęgnacji, regeneracji i odnowy ciała
 i twarzy, środkami pielęgnacyjnymi do masażu, nacierania i kąpeli,
 maściami do celów kosmetycznych, preparatami natłuszczającymi,
 tłuszczami do celów kosmetycznych, żelami pielęgnacyjnymi, że-
 lami do pielęgnacji ciała, balsamami pielęgnacyjnymi, balsamami
 do ciała, preparatami kosmetycznymi do opalania, preparatami ko-
 smetycznymi po opalaniu, preparatami kosmetycznymi przyspie-
 szającymi opalanie, olejkami, preparatami do pielęgnacji zdrowia
 na bazie ziół, maściami do celów leczniczych, mazidłami, olejami
 leczniczymi, balsamicznymi preparatami do celów leczniczych,
 balsamami do celów leczniczych, estrami do celów farmaceutycz-
 nych, balsamami do celów medycznych, preparatami terapeutycz-
 nymi do kąpeli, środkami leczniczymi wspierającymi leczenie,
 pomadami do celów medycznych, preparatami farmaceutycznymi
 do pielęgnacji skóry, maściami do leczenia oparzeń słonecznych,
 preparatami farmaceutycznymi przeciw oparzeniom słonecznym,
 tłuszczami do celów medycznych, sporządzanie ekspertyz techn-
 iczno-handlowych, ekspertyz opłacalności, prognoz i analiz eko-
 nomicznych, usługi w zakresie przeprowadzania badań rynku oraz
 opinii publicznej, usługi agencyjne i przedstawicielskie w zakresie
 importu i eksportu towarów oraz handlu wewnętrznego, usługi
 w zakresie prowadzenia interesów osób trzecich na ich zlecenie
 w ramach udzielonych pełnomocnictw w zakresie handlu dobra-
 mi inwestycyjnymi i konsumpcyjnymi, w tym składanie w imieniu
 osób trzecich ofert techniczno-handlowych, negocjowanie wa-
 runków kontraktów handlowych, udział w przetargach na dostawę
 towarów, realizację inwestycji i projektów techniczno-handlowych,
 podpisywanie w imieniu osób trzecich umów i kontraktów handlo-
 wych, organizowanie i prowadzenie stoisk firmowych na targach
 technicznych i handlowych, załatwianie w imieniu osób trzecich
 reklamacji towarowych, usługi reklamowe w zakresie prowadzenia
 działalności gospodarczej, a zwłaszcza reklama wizualna, prasowa,
 telewizyjna i radiowa, reklama poprzez sieci komputerowe, reklama
 korespondencyjna, publikowanie tekstów reklamowych, wynajem
 czasu reklamowego we wszystkich środkach przekazu, dystrybucja
 i rozpowszechnianie materiałów reklamowych: próbek, druków,
 ulotek, prospektów, broszur, promocja wyrobów, prowadzenie
 marketingu, pokazy towarów, organizacja wystaw handlowych lub
 reklamowych, usługi w zakresie prowadzenia negocjacji w imieniu
 własnym i osób trzecich w zakresie handlu krajowego i między-
 narodowego, usługi w zakresie pośrednictwa handlowego, usługi
 w zakresie opiniowania projektów techniczno-handlowych, umów
 i kontraktów handlowych w ramach świadczonych pomocy w prowa-
 dzeniu działalności gospodarczej, usługi w zakresie prowadzenia
 agencji importowo-eksportowej.

(111) **207996** (220) 2007 04 10 (210) 323801
 (151) 2008 07 14 (441) 2007 07 23
 (732) GOLD FINANCE Sp. z o.o., Pruszków, PL.
 (540)



Kolor znaku: złoty, granatowy, czarny
 (531) 26.1.1, 26.1.5, 27.5.1, 29.1.13

(510), (511) **36** usługi finansowe, kredyty, usługi sprzedaży nieruchomości, pośrednictwo w nieruchomościach, usługi ubezpieczenia, ubezpieczenia na życie, doradztwo finansowe, analizy finansowe, zarządzanie nieruchomościami.

(111) **207997** (220) 2007 04 10 (210) 323802
 (151) 2008 07 15 (441) 2007 07 23
 (732) Kentucky Fried Chicken International Holdings, Inc.,
 Louisville, US.
 (540)



(531) 26.1.1, 27.5.1, 27.7.1
 (510), (511) **29** mięso, ryby, drób, dziczyzna, przetworzone kurczaki, mrożone kurczaki, owoce morza, konserwowane, suszone i przetworzone owoce i warzywa, galaretki, dżemy, sałatki i surówki owocowe i warzywne, jaja, produkty mleczne, oleje i tłuszcze do gotowania, pikle, suszone zioła, przekąski na bazie ziemniaków, **30** pierogi, paszteciki i placki z kurczakiem, kanapki z kurczakiem, hamburgery, dodatki smakowe zawarte w tej klasie, sosy, przyprawy, bułki, ciastka, chleb, ciasta, wyroby cukiernicze i słodczyce, miód, drożdże, proszek do pieczenia, sosy sałatkowe, dressingi, sosy owocowe, **43** restauracje, bary, kawiarnie, stołówki, bary szybkiej obsługi, przygotowywanie żywności napojów na zamówienie oraz ich dostawa, catering.

(111) **207998** (220) 2007 04 11 (210) 323842
 (151) 2008 07 17 (441) 2007 07 23
 (732) Veganet Sp. z o.o., Wrocław, PL.
 (540)

veGanet

Kolor znaku: czarny, czerwony
 (531) 24.15.1, 27.5.1, 29.1.12
 (510), (511) **35** zgrupowanie na rzecz osób trzecich różnych towarów pozwalające nabywcy wygodnie je oglądać i kupować w hurtowniach i/lub sklepach z komputerami, wyposażeniem do komputerów, urządzeniami, aparatami, przyrządami i częściami elektronicznymi, sprzętem do łączności przewodowej i bezprzewodowej oraz audiowizualnymi urządzeniami i osprzętem do nich, doradztwo w zakresie organizowania i prowadzenia działalności gospodarczej oraz zarządzania działalnością gospodarczą, usługi dotyczące: komputerowych baz danych, opracowywania i rozpowszechniania reklam za pośrednictwem sieci komputerowej, usługi pośrednictwa w celu kojarzenia kontrahentów i zawierania umów handlowych, usługi marketingu, **37** usługi w zakresie: instalowania, konserwacji i napraw: komputerów, sieci komputerowych, sprzętu komputerowego oraz maszyn biurowych i księgujących, **42** usługi w zakresie: doradztwa w sprawach sprzętu komputerowego, projektowania, instalacji, aktualizacji i konserwacji oprogramowania komputerowego oraz systemów komputerowych, konwersji danych lub dokumentów na formę elektroniczną, konwersji danych przez programy komputerowe, powielania oprogramowania i nośników informacji.

(111) **207999** (220) 2007 04 12 (210) 323918
 (151) 2008 07 09 (441) 2007 07 23
 (732) DENTA CARE S.C. Marzena Ilnicka-Dąbrowska, Ewa Żałopa,
 Hornówek, PL.

(540)



Kolor znaku: pomarańczowy, zielony, biały

(531) 26.4.2, 26.11.1, 27.5.1, 29.1.13
 (510), (511) **44** stomatologia.

(111) **208000** (220) 2007 05 15 (210) 323968
 (151) 2008 06 27 (441) 2007 08 20
 (732) „Concept-t” Spółka z ograniczoną odpowiedzialnością,
 Warszawa, PL.

(540) eggo
 (510), (511) **09** instalacje elektryczne, nadajniki i odbiorniki dla telekomunikacji, aparaty telefoniczne, telefony przenośne, akcesoria i wyposażenie do telefonów, **38** łączność telefoniczna, łączność ze światową siecią komputerową za pośrednictwem telekomunikacji, poczta elektroniczna, przesyłanie informacji, usługi telefoniczne, wypożyczanie telefonów, wypożyczanie urządzeń telekomunikacyjnych.

(111) **208001** (220) 2004 11 08 (210) 287504
 (151) 2008 07 10 (441) 2005 02 21
 (732) Eris Partner Katowice Sp. z o.o., Katowice, PL.
 (540)

Aha!

Kolor znaku: czerwony

(531) 27.5.1, 29.1.1
 (510), (511) **16** długopisy, ołówki, pióra, breloczki, **35** usługi prowadzenia sklepu i/lub hurtowni z artykułami chemii gospodarczej, kosmetykami, wyrobami farmaceutycznymi, zielarskimi, galanterią odzieżową, skórzaną i skóropodobną oraz konfekcją, **39** konfekcjonowanie i opakowywanie towarów.

(111) **208002** (220) 2004 11 17 (210) 287811
 (151) 2008 07 16 (441) 2005 02 21
 (732) Przedsiębiorstwo Produkcyjno-Handlowe „PIOTR”
 Gabriel Czerwik, Częstochowa, PL.
 (540)

Gabriel

(531) 26.4.2, 27.5.1
 (510), (511) **25** odzież, ubrania, przypinane kołnierzyki, krawaty, muszki jako rodzaj krawatu, muszki, przody koszul, fulary, **35** agencje importowo-eksportowe, reklama za pośrednictwem sieci komputerowej w zakresie odzieży, ubrań, obuwia, nakryć głowy oraz galanterii damskiej i męskiej, zgrupowanie na rzecz osób trzecich różnych towarów pozwalające nabywcy wygodnie oglądać i kupować te towary na stronie Web dotyczącej sprzedaży odzieży, ubrań, obuwia, nakryć głowy oraz galanterii damskiej i męskiej, zgrupowanie na rzecz osób trzecich różnych towarów pozwalające nabywcy wygodnie oglądać i kupować te towary w sklepie lub hurtowni z odzieżą, ubraniami, obuwiem, nakryciami głowy oraz galanterią damską i męską.

(111) **208003** (220) 2004 11 17 (210) 287812
 (151) 2008 07 16 (441) 2005 02 21

(732) Przedsiębiorstwo Produkcyjno-Handlowe „PIOTR”
Gabriel Czerwik, Częstochowa, PL.
(540)



(531) 26.4.2, 27.5.1
(510), (511) **25** krawaty, muszki jako rodzaj krawatu, muszki.

(111) **208004** (220) 2005 09 12 (210) 299910
(151) 2008 07 17 (441) 2005 12 27
(732) MCR Corporation Janina Mincer-Mincer Corporation Mona
Liza Cosmetic France, Michałowice, PL.
(540)



Kolor znaku: złoty, bordowy, biały
(531) 19.3.3, 26.1.2, 27.5.1, 29.1.13
(510), (511) **03** kremy, balsamy, emulsje, **05** preparaty do celów lecz-
niczych: kremy, balsamy, emulsje.

(111) **208005** (220) 2006 01 02 (210) 304358
(151) 2008 07 16 (441) 2006 04 18
(732) PAN Centrum Słodkiej Dekoracji Spółka z o.o., Poznań, PL.
(540)



Kolor znaku: brązowy
(531) 26.1.2, 27.5.1, 29.1.7
(510), (511) **02** barwniki do żywności, barwniki spożywcze, barwniki
słodowe, lakiery spożywcze na bazie szelaku, **07** urządzenia elek-
tryczne do obróbki i podgrzewania czekolady, urządzenia elektrycz-
ne do obróbki i podgrzewania karmelu, urządzenia elektryczne do
obróbki mas cukrowych i marcepanowych, urządzenia elektryczne
do napyłania barwników spożywczych, urządzenia elektryczne
do napyłania czekolady, urządzenia pneumatyczne do napyłania
barwników spożywczych, urządzenia pneumatyczne do napyłania
czekolady, **16** pudełka kartonowe lub papierowe, książki, broszury,
prospekty, materiały drukowane szkoleniowe i instruktażowe, folie
z tworzywa sztucznego do pakowania, **17** formy do wyrobów cu-
kierniczych z tworzyw sztucznych, formy do wyrobów cukierniczych
i piekarskich z silikonu, folie z tworzyw sztucznych nie do pakowania,
21 metalowe formy i foremki cukiernicze i piekarskie, szablony deko-
ratorskie z tworzyw sztucznych dotyczące wyrobów cukierniczych,
szablony dekoratorskie z silikonu dotyczące wyrobów cukierniczych,
ręczne przyrządy dekoratorskie z tworzyw sztucznych dotyczące
wyrobów cukierniczych, ręczne przyrządy dekoratorskie metalowe
dotyczące wyrobów cukierniczych, stojaki metalowe do tortów,
stojaki z tworzyw sztucznych do tortów, **30** dekoracje czekoladowe,
dekoracje opłatkowe, dekoracje karmelowe, dekoracje z mas cukro-
wych i marcepanowych, opłatek do wykonywania dekoracji, masy
czekoladowe i czekoladopodobne do wykonywania dekoracji, masy
cukrowe i marcepanowe do wykonywania dekoracji, czekolady i wy-
roby czekoladopodobne, karmel do wykonywania dekoracji, **41** na-

grywanie filmów na taśmach video, nagrywanie plików na płytach
CD, nagrywanie plików na płytach DVD.

(111) **208006** (220) 2006 04 12 (210) 309449
(151) 2008 07 21 (441) 2006 07 24
(732) „ZPAS-NET” Sp. z o.o., Nowa Ruda, PL.
(540)



(531) 26.3.1, 26.4.1, 27.5.1
(510), (511) **09** obudowy teleinformatyczne w standardzie wymiaro-
wym 10”, 19”, 21”, szafy stojące, szafki wiszące i stojaki-przeznaczone
do zainstalowania elementów okablowania strukturalnego, sprzętu
telekomunikacyjnego i komputerowego, wyposażenie dodatkowe
obudów teleinformatycznych (cokoły, kółka, zaślepki, półki, szuflady,
maskownice, uchwyty kablowe, belki montażowe, ramy obrotowe,
listwy zasilające), obudowy energetyczne przeznaczone do zastoso-
wania w warunkach wewnętrznych lub zewnętrznych, szafy stojące
i szafki wiszące, naścienne-przeznaczone do zainstalowania urzą-
dzeń elektrycznych, wyposażenie dodatkowe obudów energetycz-
nych (cokoły, belki montażowe, ramy obrotowe, zaślepki, uchwyty
kablowe), szafy sterownicze i rozdzielnice niskiego napięcia, pulpity
sterownicze, dyspozytorskie i dyspozytorsko-sterownicze, moduły
pulpity dyspozytorsko-sterownicze, listwy zasilające do pulpitów
dyspozytorskich, szafy zewnętrzne dostępne przeznaczone do
pracy w warunkach zewnętrznych, w których wnętrzu wymagane
jest utrzymanie określonych warunków termicznych, przeznaczone
głównie dla potrzeb telekomunikacji oraz tam gdzie wmontowane
urządzenia muszą być zabezpieczone przed działaniem czynników
zewnętrznych, np. na statkach, synoptyczne tablice mozaikowe,
elementy okablowania strukturalnego i osprzęt telekomunikacyjny,
panele krosowe, panele łączówek i prowadnice kabli (w standardzie
wymiarowym 19”), puszki i płytki czołowe, kable krosowe, kanały ka-
blowe, złącza modularne i gniazda, elementy do systemu telefonicz-
nego, akcesoria instalatorskie, przełącznice i elementy światłowodo-
we, kable światłowodowe i miedziane, urządzenia i oprogramowanie
do systemów zarządzania (monitorowania i sterowania) warunkami
klimatycznymi w obudowach teleinformatycznych i energetycznych
oraz kontrolę dostępu i sygnalizację alarmową, urządzenia i opro-
gramowanie do systemów kontroli dostępu i rejestracji czasu pra-
cy, urządzenia i oprogramowanie do systemów wspomagających
bezpieczeństwo obiektów, urządzenia i oprogramowanie do syste-
mów rozliczania zużycia mediów w budownictwie mieszkaniowym,
urządzenia i oprogramowanie do systemów sterowania ogrzewa-
niem, wentylacją i klimatyzacją w budynkach biurowych i miesz-
kalnych, urządzenia i oprogramowanie do systemów sterowania
niekonwencjonalnymi odnawialnymi źródłami energii, **11** panele
wentylacyjne do szaf, obudów, urządzenia i oprogramowanie do
systemów chłodzenia, klimatyzacji i ogrzewania do szaf i obudów,
37 usługi w zakresie instalowania systemów zarządzania budynkami
oraz obiektami przemysłowymi w obszarze sterowania instalacjami
grzewczo-wentylacyjnymi, produkującymi i dystrybuującymi me-
diami energetycznymi oraz kontroli dostępu i sygnalizacji alarmo-
wej, usługi w zakresie montażu szaf, pulpitów i tablic synoptycznych
w obiektach, **41** organizowanie konferencji technicznych i szkoleń
w zakresie szaf i obudów teleinformatycznych, tablic synoptycznych,
pulpitów i elementów okablowania strukturalnego, organizowanie
konferencji technicznych i szkoleń w zakresie systemów monitoro-
wania i sterowania.

(111) **208007** (220) 2006 04 14 (210) 309591
(151) 2008 07 03 (441) 2006 07 24

(732) Nestlé Waters Polska Spółka Akcyjna, Warszawa, PL.
(540)



Kolor znaku: biały, niebieski, granatowy, czerwony, różowy, szary
(531) 1.15.15, 26.11.3, 27.5.1, 29.1.15

(510), (511) **32** wody niegazowane, musujące lub gazowane, źródlane, mineralne, aromatyzowane, napoje o smaku owocowym i na bazie owoców, soki owocowe i jarzynowe, nektary, lemoniady, napoje gazowane, mleczne napoje sfermentowane, napoje na bazie soi, napoje na bazie słoju, napoje izotoniczne i inne napoje bezalkoholowe, syropy, ekstrakty i esencje oraz inne preparaty do produkcji napojów bezalkoholowych.

(111) **208008** (220) 2006 05 17 (210) 310739
(151) 2008 06 11 (441) 2006 08 21

(732) „IN4MAX” USŁUGI INFORMATYCZNE Anita Nowakowska, Zabrze, PL.

(540) FDB

(510), (511) **35** badania opinii publicznej, dystrybucja materiałów reklamowych próbek, druków, prospektów, broszur, pozyskiwanie danych do komputerowych baz danych, systematyzowanie danych w komputerowych bazach danych, komputerowe zarządzanie plikami, uaktualnianie materiałów reklamowych, obróbka tekstów, wyszukiwanie informacji w plikach komputerowych dla osób trzecich, promocja sprzedaży dla osób trzecich, reklama za pośrednictwem sieci komputerowej, wynajmowanie powierzchni na cele reklamowe, publikowanie tekstów reklamowych, rozpowszechnianie ogłoszeń reklamowych, sortowanie danych w bazach komputerowych, zarządzanie zbiorami informatycznymi, **41** informacje o imprezach rozrywkowych, organizowanie konkursów edukacyjnych lub rozrywkowych, montaż programów radiowych i telewizyjnych, obsługiwane publikacji elektronicznych nieprzesyłalnych, wypożyczanie filmów kinematograficznych, produkcja filmów, usługi studia filmowego, fotoreportaże, nagrywanie filmów na taśmach video i nośnikach optycznych, pisanie scenariuszy, publikowanie tekstów innych niż reklamowe, wypożyczanie kaset video i nośników optycznych, **42** administrowanie stronami komputerowymi, konserwowanie oprogramowania komputerowego, konwersja danych lub dokumentów na formę elektroniczną, programowanie komputerów, aktualizowanie oprogramowania komputerowego, projektowanie oprogramowania komputerowego, usługi graficzne.

(111) **208009** (220) 2006 06 26 (210) 312422
(151) 2008 02 18 (441) 2006 10 02

(732) GF BANCA Joanna Wiśniewska, Płock, PL.

(540)



Kolor znaku: pomarańczowy, czarny, biały

(531) 12.1.1, 27.5.1, 29.1.13

(510), (511) **16** adresarki, płytki adresowe do adresarek, stemple adresowe, klisze do adresów, maszyny drukujące adresy, tablice ogłoszeniowe na afisze z kartonu lub papieru, afisze, plakaty, afisze, plakaty z papieru lub kartonu, grafika, akwaforty, akwarele, talerzyki, spodki do akwareli dla artystów, malarzy, obrazy, malarstwo akwarelowe, akwaria pokojowe, przykrycia do akwariów pokojowych, albumy, tablice arytmetyczne, atlasy, wkłady atramentowe, bibuły, bieliżna stołowa papierowa, bilety, artykuły biurowe z wyjątkiem mebli,

spinacze biurowe, bloczki do pisania, listowe bloki do pisania, bloki rysunkowe, samoprzyczepne, rozciągliwe błony z tworzyw sztucznych do paletyzacji, broszury, opakowania do butelek z kartonu lub papieru, koperty na butelki z kartonu lub papieru, arkusze z celulozy regenerowanej do pakowania, chorągiewki papierowe, chromolitografie, papierowe chusteczki do nosa, opaski papierowe na cygara, cyrkle kreślarskie, czasopisma, okładki na czeki, chusteczki do demakijażu papierowe, diagramy, okładki papierowe na dokumenty, segregatory na dokumenty, urządzenia do laminowania dokumentów do użytku biurowego, osłony na doniczki z papieru, papier z miazgi drewnianej, pokrowce na drukarki z materiałów nietekstylnych, taśmy nasączone tuszem do drukarki komputerowej, drukarki przenośne, klisze drukarskie, przenośne zestawy drukarskie, czcionki drukarskie, druki, materiały drukowane, dziurkacze, ekierki, taśmy elastyczne do użytku biurowego, papier do elektrokardiografów, emblematy, pieczęcie papierowe, aparaty ręczne do etykietowania, etykiety z materiału nietekstynowego, farba drukarska, pudełka z farbami, statuetki, figurki z papieru typu mache, folia z tworzywa sztucznego do pakowania, folie z tworzyw sztucznych z pęcherzykami powietrza do pakowania lub, zabezpieczania w transporcie, fotografie, ramki do fotografii, urządzenia do oprawiania fotografii, urządzenia do frankowania, futerały na matryce, poligrafia, galwanotypy, gazety, mapy geograficzne, gilotynki do papieru, glina do modelowania, globusy ziemskie, klej gluten do papieru lub użytku domowego, repartuar, rozkład jazdy godzinowy drukowany, druki, odbitki graficzne, odwzorowania graficzne, reprodukcje graficzne, grafiony, grafity do ołówków, plansze, płytki grawerskie, grzebień marmurkowe, gumki do ścierania, wzory do haftowania, hektografy, igły, ryłce stalowe do akwafort, filtry do kawy papierowe, indeksy, skorowidze, sznurek introligatorski, płótno introligatorskie, aparatura i urządzenia do introligatorstwa sprzętu biurowego, materiały do introligatorstwa, wyroby introligatorskie, kalendarze, kalendarze z kartkami do zdzierania, kalka maszynowa, kalka płócienna, papierowe kalki rysunkowe, kalka techniczna, kalkomanie, płótno do kalkowania, kamienie litograficzne, pudła na kapelusze z kartonu, podstawki pod karafki z papieru, obwoluty na luźne kartki, oprawy na luźne kartki, wyroby z kartonu, karton, karton z miazgi drzewnej, rury z kartonu, tektury, karty indeksowe, karty muzyczne z zyczeniami, karty pocztowe, kasetki na stemple, katalogi, filtry do kawy papierowe, klajstry, kleje mączne do papieru lub do użytku domowego, klawisze do maszyn do pisania, kleje do materiałów papierniczych lub do użytku domowego, kleje do papieru lub do użytku domowego, komiksy, taśmy i karty papierowe do zapisu programów komputerowych, wykroje do konfekcji odzieżowej, konfetti, żetony kontrolne, urządzenia do stemplowania kopert biurowych, koperty, koperty na butelki z kartonu lub papieru, papier do kopiowania materiałów piśmiennych, ryłce do kopiowania rysunków, szablony do kopiowania rysunków, kosze na listy, kreda krawiecka, uchwyty do kredy, kreda do pisania, kreda do znakowania, trójkąty kreślarskie, aparat do wytyczania krzywej, krzywki, książki, zakładki do książek, torebki do gotowania w kuchenkach mikrofalowych, podstawki pod kufle do piwa, kulki do piór kulkowych, papierowe osłony na doniczki do kwiatów, lak do pieczętowania, urządzenia do laminowania dokumentów do użytku biurowego, linijki rysownicze kreślarskie, kosze na listy, papier do pisania listów, kreda do litografii, kamienie litograficzne, przedmioty sztuki litograficznej, litografie, maszyny do ostrzenia ołówków, słupkowe tabliczki do pisania, płótno malarskie, malarstwo obrazów, pędzle dla malarza, podpórki ręki dla malarzy, sztalugi dla malarza, wałki do malowania ścian, mapy, patyczki do pokazywania szczegółów na mapie, nieelektryczne, mapy geograficzne, grzebień marmurkowe, masy specjalne do pieczętowania i użytku piśmiennego, klawisze do maszyn do pisania, wałki do maszyn do pisania, maszyny do pisania, elektryczne i nieelektryczne, materiały piśmienne, materiały powłokowe wykonane z krochmalu lub skrobi, matryce, futerały na matryce, matryce drukarskie, papiernicza miazga, modele, makiety architektoniczne, materiały do modelowania, tworzywa sztuczne do modelowania, naklejki adresowe, nalepki, naklejki, poduszki nasączone tuszem, rolki do taśm nasączone tuszem, taśmy nasączone tuszem, materiały do nauczania z wyjątkiem aparatów, nawilżacze, nawilżacze do powierzchni klejących biurowe, serwetki niemowlęce z papieru lub celulozy, jednorazowe, pieluszki dla niemowląt z papieru lub celulozy, jednorazowe, niszczarki dokumentów do użytku biurowego, notesy, notatniki, notesy podręczne, noże do papieru, numeratory, tablice obliczeniowe, obrazy, okrągłe obrusy na stół, papierowe, obrusy papierowe, obsadki,

uchwyty do piór, obwoluty na luźne kartki, obwoluty papierowe na dokumenty, odciskarki do kart kredytowych, nieelektryczne, wykroje do wykonywania odzieży, okładki na czeki, okładki na paszporty, okładki, obwoluty, okólniki, oleografy, ołówki, grafity do ołówków, oprawy do ołówków, strugarki do ołówków, elektryczne lub nie, temperówki do ołówków mechaniczne, ołówki automatyczne, ołówki automatyczne z wymiennymi grafitami, ołówki węglkowe, opakowania, opakowania do butelek z tektury lub papieru, opaski na rękę do przytrzymywania przyborów do pisania, opaski papierowe na cygara, opłatek do pieczętowania listów, urządzenia do oprawiania fotografii, formularze, materiały do pakowania wykonane ze skrobi lub krochmalu, papier do pakowania, torby do pakowania kopert, rzeczki z papieru lub tworzyw sztucznych, palety dla malarzy, palety do akwareli, błony z tworzyw sztucznych do paletyzacji, samo-przyczepne, rozciągliwe, gilotyinki do papieru, kokardy z papieru, przyciski do papieru, taśmy z papieru, zaciski do papieru, papier, papier do elektrokardiografów, papier do maszyn rejestrujących, papier do radiogramów, papier filtracyjny, papier higieniczny, papier listowy, papier mache, papier pakowy, papier parafinowany, papier pergaminowy, papier przebitkowy, papier srebrny, papier świecący, papier toaletowy, papier w arkuszach, papier Xuan do chińskiego malarstwa i kaligrafii, artykuły papiernicze, papier parafinowany, pasta do modelowania, pastele, okładki do paszportów, perforatory biurowe, pędzle, poduszki do pieczęci, pieczęcie, uchwyty do pieczęci, stempli, pudełka na pieczęcie, stemple, lak do pieczętowania, maszyny do pieczętowania biurowego, materiały do pieczętowania do użytku piśmiennego, stemple do pieczętowania, pinezki, pinezki kreślarskie, etui na pióra, obsadki do pióra, suszki do pióra, pióra, pióra wieczne, piórka do rysowania, piórnik, bloki do pisania, papier do pisania, przyrządy do pisania, szczotki używane przy pisaniu, tabliczki słupkowe do pisania, bloczki do pisania notatek, wzory pism do kopiowania, materiały piśmienne, podstawki pod kufle do piwa, plakaty, plansze, płytki grawerskie, plany, płótno do malarstwa, płótno introligatorskie, płótno nasączone tuszem do powielaczy, płótno nasączone tuszem do urządzeń stosowanych w reprodukcji, dokumentów, płytki adresowe do adresarek, płyty matrycowe, karty pocztowe, znaczki pocztowe, podpórki do utrzymywania rzędu książek w pozycji pionowej, podręczniki, podstawki do długopisów i ołówków, podstawki pod karafki, papierowe pojemniki na śmietanę, akwaria pokojowe, portrety, powielacze, aparaty i maszyny do powielania, materiały do powlekania wykonane ze skrobii lub krochmalu, taśmy lub karty papierowe do zapisu programów komputerowych, prospekty, przybory do pisania, przybory szkolne, przyciski do papieru, przykrycia akwariów domowych, materiały przyklepne do celów papierniczych lub do użytku domowego, taśmy przyklepne do materiałów papierniczych lub do użytku domowego, dozownik taśmy przyklepnej, pudełka kartonowe lub papierowe, papier do radiogramów, papier do maszyn rejestrujących, rejestry, księgi główne, reprodukcje graficzne, ręczniki do twarzy papierowe, ręczniki papierowe, rolety papierowe, rolki do taśm barwiących, kleje roślinne do celów piśmiennych i do użytku domowego, rozdrabniacze papieru, deski do rysowania, rysunki, przyrządy do rysowania, bloki rysunkowe, techniczne, taśmy samoprzylepne do celów papierniczych lub do użytku domowego, segregatory, serwetki papierowe, serwetki stołowe papierowe, serwetki na stół papierowe, maty z papieru do siedzenia, skoroszyty na dokumenty, skrobaki wymazujące biurowe, klej ze skrobii do celów papierniczych lub do użytku domowego, spinacze biurowe, spinacze do papieru, spodki do akwareli dla artystów malarzy, czcionki ze stali, pióra ze stali, stalówki, stalówki ze złota, poduszki na stemple, pudełka na stemple, stojaki na stemple, uchwyty do stempli, stemple adresowe, bielizna stołowa papierowa, obrusy okrągłe na stół papierowe, suszki do piór, sznurek introligatorski, dzieła sztuki litograficzne, dzieła sztuki, wyściółki papierowe do szuflady, perfumowane lub nie, wykroje do szycia, krawiectwo damskie, szyldy z papieru lub z kartonu, gumki do ścierania tablic do pisania, śliniaki papierowe, torby na śmieci z papieru lub z tworzyw sztucznych, śpiewniki, środki do litografii barwnej, papier świecący, tablice arytmetyczne, gumki do ścierania tablic do pisania, tablice obliczeniowe, tablice szkolne, tace do sortowania i liczenia pieniędzy, tarcze wymazujące, rolki do taśmy barwiącej, taśmy do maszyn do pisania, taśmy lub karty papierowe do zapisu programów komputerowych, taśmy nasączone tuszem, taśmy nasączone tuszem do drukarek komputerowych, taśmy papierowe, taśmy przyklepne do celów papierniczych lub do użytku domowego, taśmy samoprzylepne do celów papierniczych lub do użytku domowego, temperówki, stemple

pieczętujące, tkanina klejąca do materiałów piśmiennych, tkaniny introligatorskie, serwetki toaletowe papierowe, torebki do gotowania w kuchniach mikrofalowych, torebki papierowe w kształcie stożka, torebki papierowe do odkurzaczy, tusz, tworzywa sztuczne do modelowania, uchwyty do stempli, wałki do malowania ścian, wałki do maszyn do pisania, aparaty do wykonywania winiety, arkusz z wiskozą do zawijania i pakowania, wkłady atramentowe do piór, wosk do modelowania nie do celów stomatologicznych, wykroje do szycia, tarcze wymazujące, preparaty służące do wymazywania, wzornice perforowane do krosien żakardowych, wzory do haftowania, wzory do kalkowania, zaczepy do kart indeksowych, zakładki do książek, karty zawiadomienia, zeszyty, globusy ziemskie, znaczki pocztowe, zszywacze, zszywki biurowe, wzornice perforowane do krosien żakardowych, kartki z życzeniami okolicznościowymi, **35** agencje importowe-eksportowe, agencje informacji handlowej, agencje reklamowe, analizy kosztów, aukcje publiczne, wynajem automatyczny dystrybutorów, badania opinii publicznej, badania w dziedzinie działalności gospodarczej, badanie rynku, wypożyczanie maszyn i urządzeń dla biura, dekoracja wystaw sklepowych, dobór personelu za pomocą metod psychotechnicznych, powielanie dokumentów, doradztwo specjalistyczne w sprawach działalności gospodarczej, doradztwo w zakresie organizowania i prowadzenia działalności gospodarczej, doradztwo w zakresie prowadzenia działalności gospodarczej, doradztwo w zakresie zarządzania personalnego, wycena drewna na pniu, dystrybucja materiałów reklamowych, profesjonalne zarządzanie działalnością artystyczną, badania, poszukiwania działalności gospodarczej, doradztwo w zakresie zarządzania działalnością gospodarczą, ekspertyzy w zakresie działalności gospodarczej, informacja o działalności gospodarczej, profesjonalne doradztwo w zakresie działalności gospodarczej, wycena działalności handlowej, ekspertyzy w działalności gospodarczej, agencje eksport-import, fotokopiowanie, prenumerata gazety dla osób trzecich, administrowanie hoteli, agencje importowe-eksportowe, agencje informacji handlowej, informacja o działalności gospodarczej, pozyskiwanie danych do komputerowej bazy danych, systematyzacja danych komputerowej bazy danych, komputerowe zarządzanie plikami, analiza kosztów, lokalizacja wagonów towarowych za pomocą komputera, manekiny do celów reklamowych i promowania sprzedaży, usługi maszynopisane, uaktualnianie materiałów reklamowych, obróbka tekstów, rozpowszechnienie ogłoszeń reklamowych, sondaże opinii, doradztwo dotyczące organizowania działalności gospodarczej, organizowanie wystaw w celach handlowych lub reklamowych, doradztwo w sprawach zarządzania personelem, rekrutacja personelu, rozlepianie plakatów reklamowych, wyszukiwanie informacji w plikach komputerowych dla osób trzecich, przygotowywanie zeznań podatkowych, pokazy towarów, pomoc przy zarządzaniu przedsiębiorstwami przemysłowymi lub handlowymi, pomoc w prowadzeniu działalności gospodarczej, pomoc w zakresie zarządzania, pośrednictwo pracy, biura pośrednictwa pracy, powielanie dokumentów, pozyskiwanie informacji o działalności gospodarczej, usługi prenumerat czasopism dla osób trzecich, prognozy ekonomiczne, projektowanie w zakresie pomocy w działalności gospodarczej, promocja sprzedaży dla osób trzecich, prowadzenie ksiąg, rozpowszechnienie próbek, usługi związane z przenoszeniem przedsiębiorstw, pomoc w zarządzaniu przedsiębiorstwami handlowymi lub przemysłowymi, usługowy przegląd prasy, usługi związane z przenoszeniem przedsiębiorstw, przygotowanie listy płac, rachunkowość, reklama radiowa, rozpowszechnienie materiałów reklamowych, reklama za pośrednictwem sieci komputerowej, wynajmowanie powierzchni na cele reklamowe, uaktualnianie materiałów reklamowych, wypożyczanie materiału reklamowego, publikowanie tekstów reklamowych, rozpowszechnianie ogłoszeń reklamowych, reklamy, reklamy korespondencyjne, reklamy prasowe, reklamy radiowe, reklamy telewizyjne, rekrutacja personelu, rozpowszechnianie ogłoszeń reklamowych, badania rynku, usługi sekretarskie, służby informacyjne, sortowanie danych w bazach komputerowych, promocja sprzedaży dla osób trzecich, informacja statystyczne, usługi stenograficzne, organizowanie targów w celach handlowych lub reklamowych, telefoniczne udzielanie informacji dla nieobecnych abonentów, transkrypcja, transkrypcja przekazu, uaktualnianie materiałów reklamowych, lokalizacja wagonów towarowych za pomocą komputera, weryfikacja rachunków, wycena jakości wełny, sporządzanie wyciągów z kont, wynajem czasu reklamowego we wszystkich środkach przekazu, wynajem dystrybutorów automatycznych, wynajmowanie miejsc na umieszczanie ogłoszeń

lub reklam, wypożyczanie fotokopiarek, wypożyczanie materiałów reklamowych, wypożyczanie urządzeń i wyposażenia biurowego, organizacja wystaw w celach handlowych lub reklamowych, dekorowanie wystaw sklepowych, wyszukiwanie informacji w plikach komputerowych dla osób trzecich, wyszukiwanie w komputerowych bazach danych, usługi zaopatrzeń osób trzecich, profesjonalne zarządzanie działalnością artystyczną, zarządzanie zbiorami informacyjnymi, przygotowanie zeznania podatkowego, **36** agencje celne, agencje kredytowe, agencje mieszkaniowe, agencje pośrednictwa w handlu nieruchomościami, analizy finansowe, wycena antyków, banki oszczędnościowe, banki z dostępem bezpośrednim np. przez internet, operacje bankowe, wycena biżuterii, emisja bonów wartościowych, organizowanie funduszy na cele dobroczynne, ściąganie czynszów, weryfikacja czeków, depozyty przedmiotów wartościowych, depozyty sejfowe, doradztwo w sprawach ubezpieczeniowych, dzierżawa gospodarstw rolnych, dzierżawa majątku nieruchomego, ekspertyzy do celów fiskalnych, emisja kart kredytowych, informacje finansowe, operacje finansowe, tworzenie funduszy, notowania giełdowe, pośrednictwo giełdowe, gwarancje, informacja o ubezpieczeniach, informacje bankowe, inwestycje kapitałowe, transfer elektroniczny kapitałów, tworzenie kapitałów, inwestycje kapitałowe, nakłady kapitałowe, obsługa karty debetowej, obsługa karty kredytowej, kasy oszczędnościowe, kaucje, depozyty kosztowności i owe, kredytowanie, kredyty ratalne, usługi likwidacji przedsiębiorstw, lokaty kapitałowe, dzierżawa majątku nieruchomego, oszacowanie majątku nieruchomego, pośrednictwo majątku nieruchomego, wycena majątku nieruchomego, maklerstwo, maklerstwo giełdowe, wynajmowanie mieszkań, sporządzanie umów najmu, agencje ściągające należności, administrowanie nieruchomościami, agencje nieruchomości, dzierżawa nieruchomości, wycena numizmatyczna, operacje walutowe, oszacowanie wartości dla celów fiskalnych, ekspertyzy do celów podatkowych, wyceny do celów podatkowych, emisja czeków podróżnych, pośrednictwo w sprawach majątku nieruchomego, usługi powiernicze, ubezpieczenia od pożaru, pożyczki, pożyczki pod zastaw, spłaty ratalne, dzierżawa gospodarstw rolnych, operacje rozrachunkowe, depozyty sejfowe, sponsorowanie finansowe, wycena dzieł sztuki, usługi świadczeń emerytalnych, transakcje finansowe, transfer elektroniczny środków finansowych, tworzenie kapitałów, ubezpieczenia, doradztwo w sprawach ubezpieczeniowych, informacje w sprawach ubezpieczeniowych, ubezpieczenia morskie, ubezpieczenia zdrowotne, umowy kredytowe, usługi ubezpieczeniowe, wycena dzieł sztuki, wycena zbiorów numizmatycznych, wycena znaczków, wymiana pieniędzy, wymiana walut, wynajmowanie mieszkań, wynajmowanie pomieszczeń biurowych, ubezpieczenie od wypadków, kasy zapomogowe, zarządzanie majątkiem, zarządzanie majątkiem nieruchomym, pożyczki pod zastaw, organizacja zbiórki, zbiórki funduszy na cele dobroczynne, wycena znaczków, ubezpieczenia na życie, **41** agencje wynajmowania modeli do pozowania artystom, usługi artystów teatralnych, usługi świadczone przez biblioteki objazdowe, cyrk, wypożyczanie dekoracji teatralnej, doradztwo zawodowe, usługi związane z organizowaniem i obsługą dyskoteki, edukacja, informacja o edukacji, studia filmowe, produkcja filmowa, wypożyczanie filmów kinematograficznych, kultura fizyczna, fotoreportaże, usługi instruktorów gimnastyki, obsługa gier w systemie on-line, obsługa sal gier, gry na pieniądze, chronometria na imprezach sportowych, informacja o edukacji, informacja o imprezach rozrywkowych, informacja o rekreacji, tłumaczenie języka migowego, usługi kasyna, wypożyczanie aparatów i sprzętu kinematografii, usługi klubowe, usługi klubów zdrowia, usługi kompozycji muzycznych, organizowanie i obsługa konferencji, organizowanie i obsługa kongresów, organizowanie konkursów, kursy korespondencyjne, publikowanie książek, wypożyczanie książek, kształcenie praktyczne, kultura fizyczna, kursy korespondencyjne, organizowanie loterii, lunaparki, wypożyczanie magnetoskopów, mikro-wydawnictwa, montaż programów radiowych i telewizyjnych, montaż taśm wideo, usługi wystaw muzealnych, wypożyczenie nagrań dźwiękowych, nagrywanie filmów na taśmach wideo, nauczanie, nauczanie korespondencyjne, nauczanie religii, nocne kluby, wypożyczanie sprzętu do nurkowania, obozy sportowe, organizowanie obozów sportowych, usługi na obozy wakacyjne, usługi na obrazy cyfrowe, obsługa pól golfowych, obsługa publikacji elektronicznych on-line, obsługa sal kinowych, obsługa salonów gier, obsługa urządzeń sportowych, prowadzenie ogrodu zoologicznego, organizowanie bali, organizowanie i prowadzenie konferencji, organizowanie i prowadzenie kongresów, organizowa-

nie i prowadzenie pracowni specjalistycznych, organizowanie i prowadzenie seminariów, organizowanie i prowadzenie sympozjów, organizowanie i prowadzenie zjazdów, organizowanie konkursów, organizowanie konkursów piękności, organizowanie przyjęć, organizowanie spektakli, organizowanie wystaw z dziedziny kultury lub edukacji, organizowanie zawodów sportowych, usługi orkiestrowe, parki rozrywki, pisanie scenariuszy, obsługa pola golfowego, post-synchronizacja, produkcja filmów, montaż programów radiowych i telewizyjnych, przedstawienia teatralne, przedszkola, planowanie przebiegu przyjęcia, publikacja elektroniczna on-line książek i periodyków, publikowanie książek, publikowanie tekstów, radiowe programy rozrywkowe, montaż programów radiowych i telewizyjnych, wypożyczanie odbiorników radiowych i telewizyjnych, usługi reporterskie, rezerwacja miejsc na spektakle, rozrywka, informacja o rozrywkach, użytkowanie sal kinowych, sale koncertowe, organizowanie i prowadzenie seminariów, organizowanie spektakli, realizacja spektakli, rezerwowanie miejsc na spektakle, wypożyczanie dekoracji do spektakli, wystawianie spektakli, wypożyczanie sprzętu sportowego, sporządzanie napisów np. do filmów w wersji oryginalnej, sprawdziany pedagogiczne, wynajmowanie stadionów, studia filmowe, usługi studia nagrań, organizowanie i prowadzenie sympozja, szkoły z internetem, montaż taśm wideo, nagrywanie na taśmy wideo, produkcja filmów na taśmach wideo, wypożyczanie taśmy wideo, wypożyczanie dekoracji teatralnej, przedstawienia teatralne, publikowanie tekstów innych niż teksty reklamowe, telewizyjne programy reklamowe, montaż programów radiowych i telewizyjnych, wynajmowanie odbiorników radiowych i telewizyjnych, usługi tłumaczeń, tresura zwierząt, udostępnianie sprzętu do karaoke, organizowanie obozów wakacyjnych, wykonywanie mikrofilmów, wynajmowanie kortów tenisowych, wynajmowanie stadionów, informacje o wypoczynku, usługi związane z organizacją wypoczynku, wypożyczanie aparatów i sprzętu kinematograficznego, wypożyczanie aparatów radiowych i telewizyjnych, wypożyczanie aparatury oświetleniowej do dekoracji teatralnych lub do studiów telewizyjnych, wypożyczanie dekoracji teatralnych, wypożyczanie filmów dla kin, wypożyczanie kamer wideo, wypożyczanie kaset wideo, wypożyczanie książek, wypożyczanie magnetoskopów, wypożyczanie nagrań dźwiękowych, wypożyczanie sprzętu audio, wypożyczanie sprzętu do nurkowania, wypożyczanie sprzętu sportowego z wyjątkiem pojazdów, organizacja wystaw związana z kulturą lub edukacją, wyższe uczelnie, poradnictwo zawodowe, organizowanie zawodów sportowych, zdjęcia, organizowanie i obsługa zjazdów eksploatacja ogrodów.

(111) **208010** (220) 2006 07 17 (210) 313284
 (151) 2008 07 03 (441) 2006 10 30
 (732) Zakład Wyrobów Cukierniczych „MILLANO” Zakład Pracy
 Chronionej Krzysztof Kotas, Przeźmierowo, PL.
 (540)



Kolor znaku: złoty, bordowy, biały

(531) 25.5.2, 26.4.2, 27.5.1, 29.1.13
 (510), (511) **30** karmelki, wyroby żelowe, pomadki, czekolady, galaretki, praliny czekoladowe, inne wyroby czekoladowe i czekoladopodobne, słodczyce.

(111) **208011** (220) 2006 07 21 (210) 313463
 (151) 2008 07 16 (441) 2006 10 30
 (732) Wejchert Investments Sp. z o.o., Warszawa, PL.
 (540) TV Na Mównicy

(510), (511) **03** środki myjące, czyszczące, piorące i wybielające, kosmetyki, wyroby perfumeryjne, środki do pielęgnacji włosów, środki do czyszczenia zębów, **09** urządzenia i przyrządy do nagrywania, transmisji i reprodukcji dźwięku, obrazu, programy telewizyjne, filmy, audycje radiowe utrwalone w formie zapisanej taśmy filmowej,

taśmy video, taśmy magnetycznej, dysków optycznych w wersji przystosowanej do odtwarzania w komputerach multimedialnych, zapisane nośniki obrazu, dźwięku i informacji, automaty sprzedające i mechanizmy do urządzeń uruchamianych przez wrzucenie monety lub żetonu, maszyny liczące, sprzęt przetwarzający dane, komputery, gry komputerowe, okulary słoneczne, **16** papier, karton i wyroby z tych materiałów nie ujęte w innych klasach, druki akcydensowe, kalendarze, foldery, prospekty, afisze, plakaty, fotografie, nalepki, publikacje drukowane, czasopisma, książki, broszury, materiały piśmienne, papeterie, torby do pakowania z papieru i tworzyw sztucznych, materiały szkoleniowe i instruktażowe (z wyjątkiem aparatów), **25** odzież, odzież sportowa, obuwie, nakrycia głowy, odzież, odzież sportowa, obuwie i nakrycia głowy z nadrukami reklamowymi, **28** gry, zabawki i sprzęt sportowy ujęte w tej klasie, gry elektroniczne inne niż komputerowe, ozdoby choinkowe, karty do gry, **35** usługi w zakresie reklamy: organizacja i prowadzenie kampanii reklamowych, wynajem i sprzedaż miejsca i czasu na cele reklamowe w środkach masowego przekazu, usługi produkcji audycji i filmów reklamowych dla radia, telewizji, filmu, Internetu, usługi w zakresie dystrybucji i doręczania prospektów i próbek reklamowych, organizacji pokazów i wystaw, usługi badania opinii publicznej, badania rynku mediów i reklamy, usługi prowadzenia sklepu i hurtowni wielobranżowej, usługi sprzedaży sprzętu do nagrywania i odtwarzania dźwięku i obrazu, elektrycznego i elektronicznego sprzętu gospodarstwa domowego, urządzeń biurowych, odzieży, obuwia, wyrobów papierniczych, kosmetyków, chemii gospodarczej, książek, czasopism, gazet, sprzętów gospodarstwa domowego, mebli, wyposażenia wnętrz, prowadzenie sklepu internetowego polegające na zgrupowaniu na rzecz osób trzecich różnych towarów pozwalające nabywcy wygodnie oglądać i kupować te towary za pośrednictwem sieci teleinformatycznej-Internetu, usługi sprzedaży wysyłkowej i tele-sklepu w zakresie: sprzętu do nagrywania i odtwarzania dźwięku i obrazu, elektrycznego i elektronicznego sprzętu gospodarstwa domowego, urządzeń biurowych, odzieży, obuwia, wyrobów papierniczych, kosmetyków, chemii gospodarczej, książek, czasopism, gazet, sprzętów gospodarstwa domowego, mebli, wyposażenia wnętrz, oferowanie do sprzedaży wyrobów służących reklamie-gadżetów reklamowych, **36** zbiórka funduszy na cele dobroczynne, zbiórki pieniędzy, zarządzanie fundacją, **38** usługi agencji informacyjnej: zbieranie i rozpowszechnianie informacji, usługi rozpowszechniania programów telewizyjnych i radiowych, reportaży, filmów dokumentalnych i fabularnych, teleturniejów, widowisk rozrywkowych i sportowych, słuchowisk, konkursów, programów informacyjnych, usługi: emisji telewizyjnej i radiowej, obsługi przekazu dźwięku i obrazu, obsługi przekazu cyfrowego, organizowania systemów transmisyjnych dźwięku, obrazu i sygnału cyfrowego, rozpowszechniania programów i informacji za pośrednictwem sieci informatycznych-Internetu, sieci teleinformatycznych i przekazu satelitarnego, prowadzenie i emisja audycji z interaktywnym udziałem widzów, usługi telekomunikacyjne, usługi teleinformatyczne, usługi telekomunikacyjne świadczone przez Internet, usługi obsługi poczty elektronicznej, przesyłania informacji tekstowej i obrazowej, usługi łączności za pośrednictwem terminali komputerowych, usługi w zakresie łączności poprzez sieć światłowodów, łączności radiowej, telefonicznej i telegraficznej, usługi dostarczania dostępu do sieci teleinformatycznej-Internetu, usługi w zakresie udostępniania miejsc internetowych osobom trzecim i tworzenia skrzynek poczty elektronicznej, usługi tworzenia i administrowania stron www, usługi organizacji i prowadzenia telekonferencji, **41** usługi rozrywki i nauczania: organizacja rozrywkowych widowisk telewizyjnych, audycji radiowych, produkcja filmów dokumentalnych, reportaży, programów telewizyjnych, organizacja teleturniejów i konkursów, organizacja i prowadzenie audycji, teleturniejów i konkursów z interaktywnym udziałem widzów i słuchaczy w czasie realnym, organizacji nauczania, nauczanie korespondencyjne zgodnie z zapotrzebowaniem uczestników, usługi wynajmowania studia nagraniowego, filmowego, organizacji i produkcji nagrań filmowych, dźwiękowych, usługi organizacji imprez artystycznych, estradowych, sportowych, rekreacyjnych, usługi obsługi technicznej i menedżerskiej produkcji telewizyjnej i filmowej, usługi wynajmu dekoracji, kostiumów i rekwizytów, pomieszczeń do celów rozrywkowych, sprzętu telewizyjnego, radiowego, filmowego, kinematograficznego, usługi wydawnicze: publikowanie książek i innych materiałów drukowanych, udostępnianie tych publikacji za pośrednictwem Internetu, organizowanie konkursów piękności, zabaw, zawodów sportowych, prowadzenie parków rozrywki,

organizacja imprez charytatywnych, **42** usługi administrowania prawami własności intelektualnej, udzielania licencji i pośrednictwa w obrocie prawami własności intelektualnej, opracowywanie i wdrażanie programów komputerowych, oprogramowanie komputerowe, badania w dziedzinie usług medialnych, prognozy pogody, usługi kawiarni internetowych-odpłatne udostępnianie czasu dostępu do Internetu, reprodukcja danych na nośnikach elektronicznych, reprodukcja programów komputerowych, doradztwo w zakresie mediów elektronicznych.

(111) **208012** (220) 2006 07 21 (210) 313470

(151) 2008 07 16 (441) 2006 10 30

(732) Wejchert Investments Sp. z o.o., Warszawa, PL.

(540) TV Mównica

(510), (511) **03** środki myjące, czyszczące, piorące i wybielające, kosmetyki, wyroby perfumeryjne, środki do pielęgnacji włosów, środki do czyszczenia zębów, **09** urządzenia i przyrządy do nagrywania, transmisji i reprodukcji dźwięku, obrazu, programy telewizyjne, filmy, audycje radiowe utrwalone w formie zapisanej taśmy filmowej, taśmy video, taśmy magnetycznej, dysków optycznych w wersji przystosowanej do odtwarzania w komputerach multimedialnych, zapisane nośniki obrazu, dźwięku i informacji, automaty sprzedające i mechanizmy do urządzeń uruchamianych przez wrzucenie monety lub żetonu, maszyny liczące, sprzęt przetwarzający dane, komputery, gry komputerowe, okulary słoneczne, **16** papier, karton i wyroby z tych materiałów nie ujęte w innych klasach, druki akcydensowe, kalendarze, foldery, prospekty, afisze, plakaty, fotografie, nalepki, publikacje drukowane, czasopisma, książki, broszury, materiały piśmienne, papeterie, torby do pakowania z papieru i tworzyw sztucznych, materiały szkoleniowe i instruktażowe (z wyjątkiem aparatów), **25** odzież, odzież sportowa, obuwie, nakrycia głowy, odzież, odzież sportowa, obuwie i nakrycia głowy z nadrukami reklamowymi, **28** gry, zabawki i sprzęt sportowy ujęte w tej klasie, gry elektroniczne inne niż komputerowe, ozdoby choinkowe, karty do gry, **35** usługi w zakresie reklamy: organizacja i prowadzenie kampanii reklamowych, wynajem i sprzedaż miejsca i czasu na cele reklamowe w środkach masowego przekazu, usługi produkcji audycji i filmów reklamowych dla radia, telewizji, filmu, Internetu, usługi w zakresie dystrybucji i doręczania prospektów i próbek reklamowych, organizacji pokazów i wystaw, usługi badania opinii publicznej, badania rynku mediów i reklamy, usługi prowadzenia sklepu i hurtowni wielobranżowej, usługi sprzedaży sprzętu do nagrywania i odtwarzania dźwięku i obrazu, elektrycznego i elektronicznego sprzętu gospodarstwa domowego, urządzeń biurowych, odzieży, obuwia, wyrobów papierniczych, kosmetyków, chemii gospodarczej, książek, czasopism, gazet, sprzętów gospodarstwa domowego, mebli, wyposażenia wnętrz, prowadzenie sklepu internetowego polegające na zgrupowaniu na rzecz osób trzecich różnych towarów pozwalające nabywcy wygodnie oglądać i kupować te towary za pośrednictwem sieci teleinformatycznej-Internetu, usługi sprzedaży wysyłkowej i tele-sklepu w zakresie: sprzętu do nagrywania i odtwarzania dźwięku i obrazu, elektrycznego i elektronicznego sprzętu gospodarstwa domowego, urządzeń biurowych, odzieży, obuwia, wyrobów papierniczych, kosmetyków, chemii gospodarczej, książek, czasopism, gazet, sprzętów gospodarstwa domowego, mebli, wyposażenia wnętrz, oferowanie do sprzedaży wyrobów służących reklamie-gadżetów reklamowych, **36** zbiórka funduszy na cele dobroczynne, zbiórki pieniędzy, zarządzanie fundacją, **38** usługi agencji informacyjnej: zbieranie i rozpowszechnianie informacji, usługi rozpowszechniania programów telewizyjnych i radiowych, reportaży, filmów dokumentalnych i fabularnych, teleturniejów, widowisk rozrywkowych i sportowych, słuchowisk, konkursów, programów informacyjnych, usługi: emisji telewizyjnej i radiowej, obsługi przekazu dźwięku i obrazu, obsługi przekazu cyfrowego, organizowania systemów transmisyjnych dźwięku, obrazu i sygnału cyfrowego, rozpowszechniania programów i informacji za pośrednictwem sieci informatycznych-Internetu, sieci teleinformatycznych i przekazu satelitarnego, prowadzenie i emisja audycji z interaktywnym udziałem widzów, usługi telekomunikacyjne, usługi teleinformatyczne, usługi telekomunikacyjne świadczone przez Internet, usługi obsługi poczty elektronicznej, przesyłania informacji tekstowej i obrazowej, usługi łączności za pośrednictwem terminali komputerowych, usługi w zakresie łączności poprzez sieć światłowodów, łączności radiowej, telefonicznej i telegraficznej, usługi dostarczania dostępu do sieci teleinformatycznej-

-Internetu, usługi w zakresie udostępniania miejsc internetowych osobom trzecim i tworzenia skrzynek poczty elektronicznej, usługi tworzenia i administrowania stron www, usługi organizacji i prowadzenia telekonferencji, **41** usługi rozrywki i nauczania: organizacja rozrywkowych widowisk telewizyjnych, audycji radiowych, produkcja filmów dokumentalnych, reportaży, programów telewizyjnych, organizacja teleturniejów i konkursów, organizacja i prowadzenie audycji, teleturniejów i konkursów z interaktywnym udziałem widzów i słuchaczy w czasie realnym, organizacji nauczania, nauczanie korespondencyjne zgodnie z zapotrzebowaniem uczestników, usługi wynajmowania studia nagraniowego, filmowego, organizacji i produkcji nagrań filmowych, dźwiękowych, usługi organizacji imprez artystycznych, estradowych, sportowych, rekreacyjnych, usługi obsługi technicznej i menedżerskiej produkcji telewizyjnej i filmowej, usługi wynajmu dekoracji, kostiumów i rekwizytów, pomieszczeń do celów rozrywkowych, sprzętu telewizyjnego, radiowego, filmowego, kinematograficznego, usługi wydawnicze: publikowanie książek i innych materiałów drukowanych, udostępnianie tych publikacji za pośrednictwem Internetu, organizowanie konkursów piękności, zabaw, zawodów sportowych, prowadzenie parków rozrywki, organizacja imprez charytatywnych, **42** usługi administrowania prawami własności intelektualnej, udzielania licencji i pośrednictwa w obrocie prawami własności intelektualnej, opracowywanie i wdrażanie programów komputerowych, oprogramowanie komputerowe, badania w dziedzinie usług medialnych, prognozy pogody, usługi kawiarni internetowych-odpłatne udostępnianie czasu dostępu do Internetu, reprodukcja danych na nośnikach elektronicznych, reprodukcja programów komputerowych, doradztwo w zakresie mediów elektronicznych.

(111) **208013** (220) 2006 08 09 (210) 314182
 (151) 2008 07 03 (441) 2006 11 13
 (732) Zacharzewska, Flis, Pięta AG „TEST” HR Spółka Jawna, Kraków, PL.
 (540)



Kolor znaku: czarny, zielony, biały
 (531) 26.4.1, 26.4.9, 26.11.3, 27.5.1, 29.1.13
 (510), (511) **35** organizowanie targów w celach handlowych lub reklamowych, usługi agencji informacji handlowej, usługi agencji reklamowej, badanie opinii publicznej, badania w dziedzinie działalności gospodarczej, badanie rynku, dobór personelu za pomocą metod psychotechnicznych, doradztwo w sprawach działalności gospodarczej, doradztwo w zakresie zarządzania personalnego, pozyskiwanie danych do komputerowych baz danych, komputerowe zarządzanie plikami, rekrutacja personelu, pośrednictwo pracy, usługi reklamy, usługi sekretarskie, **38** usługi telefoniczne, **41** tłumaczenia, edukacja, porady w zakresie edukacji, szkolenia, kształcenie ustawiczne i inne formy kształcenia, publikowanie książek i innych tekstów niż reklamowe, mikro-wydawnictwa, nagrania dźwiękowe, organizowanie konferencji i wystaw z dziedziny kultury lub edukacji, **42** wykonywanie prac badawczo-rozwojowych, programowanie komputerowe, projektowanie systemów komputerowych.

(111) **208014** (220) 2006 09 11 (210) 315353
 (151) 2008 07 03 (441) 2006 12 27
 (732) LIFE ISLAND Aleksandra Śmieszek, Myśliwiec, PL.
 (540)



Kolor znaku: czarny, zielony, żółty
 (531) 5.9.12, 27.5.1, 29.1.13

(510), (511) **05** preparaty farmaceutyczne, leki, dietetyczne środki medyczne i lecznicze, odżywki medyczne, środki wspomagające leczenie, dietetyczne środki spożywcze do celów leczniczych, suplementy diety jako dodatki do żywności dietetycznej przystosowanej do celów medycznych, preparaty witaminowe, **29** warzywa gotowane, warzywa konserwowane, warzywa puszkowane, warzywa suszone, sałatki warzywne, zioła ogrodowe konserwowane, zupy, składniki do sporządzania zup, przetwory warzywne, konserwy z warzywami, konserwy z owocami, mrożone owoce, sałatki owocowe, **30** koncentraty i odżywki węglowodanowe i wysokoenergetyczne wzbogacone witaminami i solami mineralnymi, środki spożywcze w dowolnej postaci wspomagające procesy przemiany materii, wspomagające przyrost masy ciała, wspomagające rozwój tkanki mięśniowej, wspomagające spalanie tkanki tłuszczowej, wspomagające wyszczuplanie sylwetki.

(111) **208015** (220) 2006 12 07 (210) 318776
 (151) 2008 06 25 (441) 2007 03 19
 (732) „EXORIGO” Spółka z o.o., Warszawa, PL.
 (540)



Kolor znaku: biały, czarny, żółty

(531) 27.5.1, 29.1.13
 (510), (511) **35** systematyzacja danych w komputerowych bazach danych, pozyskiwanie danych do komputerowych baz danych, reklama, wyszukiwanie informacji w plikach komputerowych, wyszukiwanie informacji w komputerowych bazach danych, zarządzanie zbiorami informatycznymi, **37** usługi serwisowe dotyczące sprzętu komputerowego, **38** ogłoszenia elektroniczne, poczta elektroniczna, przesyłanie informacji tekstowej i obrazowej za pomocą komputera, usługi w zakresie teleinformatyki, **42** doradztwo w sprawach sprzętu komputerowego, instalacje oprogramowania komputerowego, aktualizacja sprzętu komputerowego, odzyskiwanie danych komputerowych, powielanie oprogramowania komputerowego, usługi serwisowe dotyczące oprogramowania, programowanie komputerowe, projektowanie systemów komputerowych, wypożyczanie komputerów, konserwacja oprogramowania komputerowego, konwersja danych lub dokumentów na formę elektroniczną, konwersja danych przez programy komputerowe, aktualizacja oprogramowania komputerowego, projektowanie oprogramowania komputerowego, wypożyczanie oprogramowania komputerowego, analizy systemów komputerowych, tworzenie i utrzymywanie stron internetowych dla osób trzecich, hosting (telefoniczne doradztwo w zakresie usług informatycznych), prace badawczo-rozwojowe w dziedzinie nauk medycznych, farmacji, nauk technicznych, biologicznych, fizycznych oraz ekonomii.

(111) **208016** (220) 2006 12 21 (210) 319405
 (151) 2008 07 24 (441) 2007 04 02
 (732) ŚLĄSKA ORGANIZACJA TURYSTYCZNA, Katowice, PL.
 (540) ŚLĄSKIE SMAKI
 (510), (511) **16** publikacje, **41** organizowanie imprez rozrywkowych.

(111) **208017** (220) 2007 01 23 (210) 320486
 (151) 2008 06 24 (441) 2007 04 30
 (732) „SIMBHP” S.C. Sławomir Mątecki, Ireneusz Mikucki, Słupsk, PL.
 (540)



Kolor znaku: pomarańczowy, ciemnoniebieski, biały

(531) 26.4.1, 26.11.12, 27.1.1, 27.5.1, 29.1.13
 (510), (511) **03** pasty do obuwia, preparaty do czyszczenia, mydła, kreda czyszcząca, preparaty do odtłuszczenia inne niż stosowane w procesach produkcyjnych, papier ścierny, pasty do podłóg i mebli, **09** maski ochronne, ochraniacze przed udarem napięciowym, osłony do ochrony twarzy robotników, kaski ochronne, ochrona przeciwskrowa, materiały odbłaskowe naubraniowe, aparaty do oddychania inne niż do sztucznego oddychania, odzież ochronna, okulary, obuwie ochronne, pasy bezpieczeństwa inne niż w pojazdach, rękawice ochronne, siatki bezpieczeństwa, sygnalizacyjne urządzenia i mate-

rialy, ubrania zabezpieczające-z zakresu BHP, **39** magazynowanie, pakowanie produktów, składowanie towarów, dystrybucja towarów, sprzedaż towarów hurtowa i detaliczna towarów takich jak: pasty do obuwia, preparaty do czyszczenia, mydła, kreda czyszcząca, preparaty do odtłuszczania inne niż stosowane w procesach produkcyjnych, papier ścierny, pasty do podłóg i mebli, maski ochronne, ochraniacze przed udarem napięciowym, osłony do ochrony twarzy robotników, kaski ochronne, ochrona przeciwiskrowa, materiały odblaskowe naubraniowe, aparaty do oddychania inne niż do sztucznego oddychania, odzież ochronna, okulary, obuwie ochronne, pasy bezpieczeństwa inne niż w pojazdach, rękawice ochronne, siatki bezpieczeństwa, sygnalizacyjne urządzenia i materiały, ubrania zabezpieczające-z zakresu BHP.

(111) **208018** (220) 2007 02 05 (210) 320940
 (151) 2008 06 26 (441) 2007 05 14
 (732) AGDMedia Sp. z o.o., Warszawa, PL.
 (540)



Kolor znaku: biały, żółty, pomarańczowy

(531) 26.4.2, 26.4.4, 26.4.5, 27.5.1, 29.1.13
 (510), (511) **09** anteny, aparaty fotograficzne, aparaty do rejestrowania czasu, czytniki kodów kreskowych, drukarki komputerowe, dyski magnetyczne, fotokopiarki, głośniki, gniazdka, wtyczki elektryczne, urządzenie do gry telewizyjnej, instalacje elektryczne, materiały elektryczne, komputery, laptopy, okulary optyczne, radiofoniczna aparatura, telefony przenośne, videofony, zamki elektryczne, żelazka elektryczne, **11** bojlerzy, opiekacze do chleba, pojemniki chłodnicze, czajniki elektryczne, elektryczne ekspresy do kawy, grzejniki elektryczne, elektryczne formy do wypiekania ciast i wafli, frytownice elektryczne, zapalniczki do gazu, gofrownice, grzejniki elektryczne, elektryczne filtry do kawy, urządzenia do klimatyzacji, kotły grzewcze, kuchnie, kuchenki mikrofalowe, latarki, lodówki, piecze kąpielowe, płyty grzejne, elektryczny sprzęt kuchenny, suszarki do włosów, urządzenia do suszenia rąk, szybkowary elektryczne, tostery, szafy chłodnicze, zamrażarki, **35** badanie rynku i opinii publicznej, reklama, organizacja wystaw w celach handlowych lub reklamowych, zaopatrzenie osób trzecich, zarządzanie zasobami informatycznymi, sprzedaż detaliczna prowadzona przez domy sprzedaży wysyłkowej w zakresie towarów zgłoszonych w klasie 9 i 11.

(111) **208019** (220) 2007 02 06 (210) 321033
 (151) 2008 06 06 (441) 2007 05 14
 (732) Nestlé Waters Polska Spółka Akcyjna, Warszawa, PL.
 (540)



Kolor znaku: biały, niebieski, zielony i odcienie, czerwony, pomarańczowy, żółty, granatowy

(531) 1.15.15, 1.15.24, 5.7.11, 5.7.12, 25.1.1, 26.2.7, 26.11.1, 27.5.1, 29.1.15
 (510), (511) **32** wody niegazowane, musujące lub gazowane, źródlane, mineralne, aromatyzowane, napoje o smaku owocowym i na bazie owoców, soki owocowe i jarzynowe, nektary, lemoniady, napoje gazowane, mleczne napoje sfermentowane, napoje na bazie soi, napoje na bazie słodu, napoje izotoniczne i inne napoje bezalkoholowe, syropy, ekstrakty i esencje oraz inne preparaty do produkcji napojów bezalkoholowych.

(111) **208020** (220) 2007 02 06 (210) 321034
 (151) 2008 06 06 (441) 2007 05 14
 (732) Nestlé Waters Polska Spółka Akcyjna, Warszawa, PL.
 (540)



(531) 1.15.15, 1.15.24, 5.7.13, 5.7.15, 25.1.1, 26.2.7, 26.11.1, 27.5.1
 (510), (511) **32** wody niegazowane, musujące lub gazowane, źródlane, mineralne, aromatyzowane, napoje o smaku owocowym i na bazie owoców, soki owocowe i jarzynowe, nektary, lemoniady, napoje gazowane, mleczne napoje sfermentowane, napoje na bazie soi, napoje na bazie słodu, napoje izotoniczne i inne napoje bezalkoholowe, syropy, ekstrakty i esencje oraz inne preparaty do produkcji napojów bezalkoholowych.

(111) **208021** (220) 2003 02 05 (210) 260655
 (151) 2008 05 16 (441) 2003 08 11
 (732) Agencja Celna i Spedycyjno-Transportowa „ODRA-TRANS”
 Kopaczewski i Spółka, Spółka Jawna, Wrocław, PL.
 (540) ODRA-TRANS
 (510), (511) **36** świadczenie usług agencji celnych, **39** usługi spedycji, usługi transportowe w zakresie transportu drogowego, przewóz towarów i rzeczy.

(111) **208022** (220) 2004 09 24 (210) 285781
 (151) 2008 06 26 (441) 2004 12 27
 (732) „DBC” Sławomir Dziewulski, Świętochłowice, PL.
 (540)



(531) 27.1.1
 (510), (511) **09** dyski kompaktowe audio-video, dyski do rejestracji dźwięku, hologramy, filmy naświetlone, taśmy do nagrywania dźwięku, neony reklamowe, magnetyczne nośniki informacji, płyty fonograficzne, programy komputerowe, taśmy video, **16** afisze, plakaty, albumy, bilety, fotografie, gazety, czasopisma, kalendary, komiksy, książki, materiały piśmienne, nalepki, podstawki pod kufle do piwa, prospekty, przeźrocza, pudełka kartonowe lub papierowe, reprodukcje graficzne, stemple, pieczętarki, śpiewniki, **25** bandany, bezrękawniki, bielizna, chusty, czapki, daszki do czapek, kamizelki, kaptury do ubrań, kombinezony, koszule, nakrycia głowy, odzież, odzież ze skóry, odzież z imitacji skóry, podkoszulki, spodnie, koszulki sportowe, stroje na maskaradę, szale, szelki, T-shirty, **41** wypożyczanie dekoracji teatralnych, usługi informacji o imprezach rozrywkowych, usługi rozrywki klubowej, usługi kompozycji muzycznych, publikowanie książek, wypożyczanie nagrań dźwiękowych, filmowanie i nagrywanie filmów na taśmach video, organizowanie koncertów, organizowanie zawodów sportowych, usługi produkcji filmów, publikowanie tekstów innych niż teksty reklamowe, radiowe programy rozrywkowe, realizowanie spektakli, wystawianie spektakli, usługi studia nagrań, telewizyjne programy rozrywkowe, wypożyczanie nagrań dźwiękowych, wypożyczanie sprzętu audio, wypożyczanie kaset video, wykonywanie zdjęć, organizowanie i obsługa zjazdów.

(111) **208023** (220) 2005 11 18 (210) 302436
 (151) 2008 06 06 (441) 2006 02 20

(732) SOKOŁÓW S.A., Sokołów Podlaski, PL.
(540)



Kolor znaku: czarny, biały, czerwony
(531) 24.17.5, 26.1.1, 27.5.1, 27.7.1, 29.1.13
(510), (511) **29** mięso, drób, wędliny, konserwy mięsne i drobiowe, ekstrakty mięsne i drobiowe, pasztety mięsne i drobiowe.

(111) **208024** (220) 2005 12 05 (210) 303153
(151) 2008 05 07 (441) 2006 03 20
(732) „O-W” Spółka Akcyjna, Warszawa, PL.
(540)



Kolor znaku: żółty, czarny, niebieski, czerwony
(531) 1.5.2, 26.1.4, 27.5.1, 29.1.14
(510), (511) **06** okucia metalowe do drzwi i okien, okucia metalowe do mebli, osprzęt metalowy do i drzwi i okien, okna metalowe, drzwi metalowe, bramy metalowe, sufity metalowe, materiały budowlane metalowe, drzwi przesuwne metalowe, rolki i prowadnice metalowe do drzwi przesuwnych, **09** sprzęt i urządzenia audiowizualne i informatyczne, komputery, sprzęt komputerowy, programy komputerowe, instalacje elektryczne, **19** materiały budowlane niemetalowe, sufity niemetalowe podwieszane, okna i drzwi niemetalowe, bramy niemetalowe, rolety niemetalowe, konstrukcyjne elementy niemetalowe dla budownictwa, okładziny niemetalowe dla budownictwa, drzwi przesuwne do zabudowy wewnątrz jako ścianki działowe niemetalowe, **20** osprzęt niemetalowy do drzwi i okien, osprzęt niemetalowy do mebli, drzwi przesuwne niemetalowe do zabudowy wewnątrz, meble z drewna i płyt wiórowych, meble metalowe, lustra, fronty meblowe, rolety z listewek zachodzących na siebie, stoiska wystawowe, tablice reklamowe i ogłoszeniowe, **35** zgrupowanie na rzecz osób trzech różnych towarów obejmujących okucia metalowe do drzwi i okien, okucia metalowe do mebli, osprzęt metalowy do drzwi i okien, okna metalowe, drzwi metalowe, bramy metalowe, sufity metalowe, materiały budowlane metalowe, drzwi przesuwne metalowe, rolki i prowadnice metalowe do drzwi przesuwnych, materiały budowlane niemetalowe, sufity niemetalowe podwieszane, okna i drzwi niemetalowe, bramy niemetalowe, rolety niemetalowe, konstrukcyjne elementy niemetalowe dla budownictwa, okładziny niemetalowe dla budownictwa, drzwi przesuwne do zabudowy wewnątrz jako ścianki działowe niemetalowe, osprzęt niemetalowy do drzwi i okien, osprzęt niemetalowy do mebli, drzwi przesuwne niemetalowe do zabudowy wewnątrz, meble z drewna i płyt wiórowych, meble metalowe, lustra, fronty meblowe, rolety z listewek zachodzących na siebie, stoiska wystawowe, tablice reklamowe i ogłoszeniowe, urządzenia audiowizualne, informatyczne i sprzęt komputerowy - pozwalające nabywcy wygodnie je oglądać i kupować w sklepach i hurtowniach branżowych oraz na stronie internetowej, reklama tych towarów i rozpowszechnianie materiałów reklamowych, pokazy towarów, organizowanie targów i wystaw, **36** usługi pośrednictwa w obrocie majątku nieruchomego, **37** wyposażanie mieszkań i biur, usługi remontowo-budowlane, naprawy stolarskie, **39** usługi w zakresie przesyłek i przewozu towarów i usługi magazynowania, **42** usługi architektoniczne, dekoratorstwo wewnątrz, ekspertyzy inżynierskie, ekspertyzy techniczne w zakresie wykańczania wewnątrz budynków, inwestycji budowlanych i budownictwa.

(111) **208025** (220) 2005 12 09 (210) 303402
(151) 2008 05 07 (441) 2006 03 20

(732) TYMBARK Spółka Akcyjna, Tymbark, PL.
(540) TYMBARK ŚWIEŻE POMIDORY PROSTO Z KRZAKA ŚWIEŻE POMIDORY PROSTO Z KRZEWU
(510), (511) **29** pomidory konserwowane, pomidory w zalewach, koncentraty pomidorowe, zupy pomidorowe, składniki do sporządzania zup pomidorowych, produkty mleczne z dodatkiem lub o smaku pomidorów, napoje mleczne z dodatkiem lub o smaku pomidorów, sałatki warzywne pomidorowe lub z dodatkiem pomidorów, konserwy z dodatkiem lub o smaku pomidorów, mięsz pomidorowy, pulpa warzywna z pomidorów lub z dodatkiem pomidorów, chipsy ziemniaczane o smaku pomidorowym, buliony z dodatkiem pomidorów, pomidory konserwowe, przetwory pomidorowe, mrożone pomidory, mrożone mieszanki warzywne z dodatkiem pomidorów, przecier pomidorowy, sok pomidorowy do celów kulinarnych, sery z dodatkiem pomidorów, serki z dodatkiem pomidorów, pomidory suszone, suszone warzywa z dodatkiem pomidorów, nadzienia do potraw na bazie lub z zawartością pomidorów, **30** pieczywo z dodatkiem pomidorów, ciastka ryżowe z dodatkiem pomidorów lub o smaku pomidorowym, chutney, keczup, makarony o smaku pomidorowym, sosy do mięs na bazie i/lub z zawartością pomidorów, sosy pomidorowe, sosy do sałatek na bazie i/lub z zawartością pomidorów, sosy na bazie, o smaku i/lub z dodatkiem pomidorów, mieszanki przypraw z dodatkiem pomidorów, **31** świeże pomidory, nasiona pomidorów, sadzonki pomidorów.

(111) **208026** (220) 2005 12 19 (210) 303764
(151) 2008 04 30 (441) 2006 04 03

(732) Serwis Technologii i Systemów Informatycznych
Krzysztof Tołhoczko, Łomża, PL.

(540) stsi
(510), (511) **09** areometry, akceleratory cząstek, aktynometry, akumulatory elektryczne, alarmy antywłamaniowe, alarmy dźwiękowe, alarmy pożarowe, alkoholomierze, amperomierze, analizatory powietrza, anteny, aparatura i instrumenty do chemii, aparatura do cięcia łukiem elektrycznym, aparatura elektryczna do komutacji, aparatura do przetwarzania informacji, aparatura radiotelefoniczna, aparatura radiokomunikacyjna przenośna, aparatura radiotelegraficzna, aparatura do rozmagnesowywania taśm magnetycznych, aparaty fotograficzne, aparaty do demakijażu elektryczne, aparaty do cięcia filmów, aparaty do oddychania inne niż do sztucznego oddychania, aparaty elektrotermiczne do ondulacji włosów, aparaty radiologiczne do celów przemysłowych, aparaty telefoniczne, artykuły do wyrobu okularów, audiowizualne urządzenia dydaktyczne stosowane do nauczania, automaty biletowe, automaty do gier na żeton lub monety, automatyczne sekretarki, automatyczne urządzenia do kierowania pojazdami, barometry, baterie elektryczne, baterie galwaniczne, baterie słoneczne, betatrony, bezpieczniki stosowane w elektryczności, binokle, biurowe urządzenia do dziurkowania kart, bramki parkingowe stosowane dla samochodów uruchamiane monetą lub żetonem, busole, celownicze lunety do broni palnej, celowniki aparatów fotograficznych, celowniki czasowe jako zegary kontrolne, cewki elektromagnetyczne, chronografy, cewki dławikowe, ciemnie fotograficzne, CPU jako procesory, cyklotrony, czytniki stosowane w informatyce, czytniki kodów kreskowych, czytniki znaków optycznych, dalekopisy, dalmierze, dane na nośnikach optycznych, densytometry, dozymetry, drukarki komputerowe, druty jako przewody elektryczne, dyktafony, dystrybutory automatyczne, dystrybutory paliw dla stacji obsługi, dystrybutory dysków stosowane w informatyce, dyski magnetyczne, dyski do rejestracji dźwięku, dyski kompaktowe, dyski obliczeniowe, dyski optyczne, dyskietki, dzwonki alarmowe elektryczne, dzwonki sygnalizacyjne, dźwigniowe wagi przesuwnikowe, edometry, ekrany stosowane w fotografice, ekrany fluoryzujące, ekrany projekcyjne, ekrany radiologiczne do celów przemysłowych, elektrody do spawania, elektrolizery, elektroniczne etykiety towarów, elektroniczne publikacje-moduły ładowane, elektroniczne pióra świetlne jako ekranopisy, elektroniczne tablice na ogłoszenia, elektryczne wskaźniki strat, epidiascopy, filtry stosowane w fotografice, filtry do masek do oddychania, fotokopiarki, fotometry, fotoogniwa, gazometry, głośniki, gniazdko, wtyczki i inne kontakty elektryczne, gramofony, hologramy, karty magnetyczne do identyfikacji osób, inkubatory dla kultur bakteryjnych, instalacje elektryczne, interfejsy

stosowane w informatyce, instrumenty zawierające okular, iskrochrony, kable elektryczne, kable koncentryczne, kable optyczne, kable światłowodowe, kalkulatory, kamery filmowe, kamery wizyjne, karty inteligentne stosowane z obwodami scalonymi, kaski ochronne, kasety video, kasy rejestrujące, kaski ochronne do uprawiania sportu, kolektory elektryczne, komparatory, komputerowe: klawiatury, pamięci, programy, sterujące programy, komputerowe urządzenia peryferyjne, komputery, komputery przenośne, komputatory, kondensatory, konwertory elektryczne, krokomierze, laktodensymetry, laktometry jako mlekomierze, lampy błyskowe stosowane w fotografii, lampy ciemniowe stosowane w fotografii, lampy elektronowe próżniowe w tej klasie, lampy optyczne, lampy wzmacniające, lampy z termokatodami, laptopy-komputery, lasery nie do celów medycznych, liczniki w tej klasie, liczydła, logi jako instrumenty pomiarowe, lokówki elektrotermiczne do włosów, lornetki, lunety, lusterka optyczne, lutownice elektryczne, magnesy, magnetyczne nośniki informacji, magnetofony taśmowe, manometry, maski ochronne, maski do oddychania inne niż do sztucznego oddychania, maszyny do dyktowania, maszyny do faksymile, maszyny księgujące, maszyny liczące, maszyny sprzedające automatyczne, meble laboratoryjne, megafony, miarki jako przyrządy miernicze, mierniki ciśnienia, mikrofony, mikrometry, mikroprocesory, mikrotomy, modemy, monitory jako sprzęt komputerowy, monitory-programy komputerowe, monitory obrazowe, myszy stosowane w informatyce, nadajniki stosowane w telekomunikacji, namierniki akustyczne, napędy dyskowe stosowane w informatyce, nici identyfikacyjne do przewodów elektrycznych, nośniki danych magnetycznych, nośniki płyt do ciemni stosowane w fotografii, neony reklamowe, niwelatory, noniusze, notesy elektroniczne, obwody drukowane, odtwarzacze płyt kompaktowych, oprogramowanie stałe komputerowe, optyczne nośniki informacji, osłony obiektywu przeciwsłoneczne stosowane w optyce, obiektywy jako soczewki w tej klasie, obrotomierze, obwody drukowane, obwody scalone jako zintegrowane, odbiorniki radiowe, odgromniki, odtwarzacze kaset, odważniki, ogniwa elektryczne, ograniczniki stosowane w elektryczności, oktanty, omomierze, oporniki elektryczne, oscylografiy, odtwarzacze stereo, ozonizatory jako ozonatory, parkometry, piorunochrony, płyty akustyczne, płyty fonograficzne, podkładki pod myszy, podpórki pod nadgarstki do użytku z komputerem, polarymetry, poziomicze, półprzewodniki, prostowniki prądu, procesory jako centralne jednostki przetwarzania, procesory tekstu, programy gier komputerowych, programy komputerowe jako software ładowalny, próżniomierze, przeglądarki do jaj, przełączniki elektryczne, przekaźniki sygnałów elektronicznych, przełączniki stosowane w elektryczności, przemienniki, inwertory stosowane w elektryczności, przetwornice elektryczne, przewodniki elektryczne, przewody akustyczne, przewody elektryczne, przewody magnetyczne, przyrządy do kosmografii, radary, radio pagery, reduktory stosowane w elektryczności, refraktometry, regulatory napięcia do pojazdów, regulatory światła jako ściemniacze elektryczne, reostaty, repondery telefoniczne, respiratory do filtrowania powietrza, retorty, rozgałęźniki stosowane w elektryczności, rzutniki do slajdów, sacharymetry, skanery eksploratory w matematyce, skanery stosowane w informatyce, słuchawki na uszy, słuchawki telefoniczne, spektrografi, spektroskopy, stacje jako jednostki taśm magnetycznych stosowane w informatyce, sterowniki stosowane w informatyce, sterujące programy komputerowe nagrane, sygnalizatory stosowane w elektryczności, sygnalizatory automatyczne straty ciśnienia w oponach, syreny, szafki na głośniki, szafy rozdzielcze stosowane w elektryczności, szkło pokryte powłoką przewodzącą, światłomierze, tablice rozdzielcze stosowane w elektryczności, tachometry, taksometry, taśmy magnetyczne, taśmy video, tarcze odbłaskowe naubraniowe do zapobiegania wypadkom drogowym, telefony przenośne, telekopiarki, telewizory, teodolity, termometry nie do celów medycznych, termostaty, transformatory elektryczne, translatory elektroniczne kieszonek, tranzystory stosowane w elektronicznej, trójkąty ostrzegające o niesprawnym samochodzie, tworniki, zwory stosowane w elektryczności, urynometry, urządzenia do analizy gazu, urządzenia do cyrkulowania przeznaczone dla krawiectwa, urządzenia diagnostyczne nie do celów medycznych, urządzenia do czyszczenia dysków nagranych dźwiękiem, urządzenia do czyszczenia płyt fonograficznych, urządzenia do dozowania elektryczne, urządzenia do fakturowania, urządzenia do gaszenia ognia, urządzenia i instrumenty geodezyjne, urządzenia do gry działające wyłącznie z odbiornikiem

telewizyjnym, urządzenia do komunikacji wewnętrznej, urządzenia do kontroli i regulacji ciepła, urządzenia do kontroli i sterowania kotłów, urządzenia i przyrządy stosowane w fizyce, urządzenia do kontroli frankowania, urządzenia do ładowania akumulatorów, urządzenia do ładowania baterii, urządzenia do montażu filmów kinematograficznych, urządzenia do nabłyszczenia lub satynowania lub suszenia odbitek fotograficznych, urządzenia do nawigacji satelitarnej, urządzenia do nawigacji dla pojazdów jako komputery pokładowe, urządzenia do przetwarzania informacji, urządzenia do odtwarzania dźwięku, urządzenia do spawania zawarte w tej klasie, urządzenia ostrzegawcze antywłamaniowe, urządzenia o wysokiej częstotliwości, urządzenia sterujące do dźwigów osobowych, urządzenia do zgrzewania tworzyw sztucznych elektryczne, urządzenia do zwabiania i zabijania owadów elektryczne, wagi, aparaty wideo, wideofony, wizjery do drzwi, woltomierze, włókna przewodzące promienie świetlne jako światłowody, włókna optyczne, wskaźniki ciśnienia, wskaźniki ilościowe, wskaźniki nachylenia, wskaźniki stosowane w elektryczności, wykrywacze-detektory, wskaźniki temperatury, wykrywacze dymu, wykrywacze fałszywych monet, wykrywacze metali, wyłączniki elektryczne, wzmacniacze, wzorniki, zaciski stosowane w elektryczności, zamki elektryczne, żelazka elektryczne, **35** agencje importowo-eksportowe, agencje reklamowe, badania w dziedzinie działalności gospodarczej, badania rynku, dekoracja wystaw sklepowych, doradztwo specjalistyczne w sprawach działalności gospodarczej, ekspertyzy w działalności gospodarczej, komputerowe zarządzanie plikami, lokalizacja wagonów towarowych za pomocą komputera, sondaże opinii, organizowanie wystaw lub targów w celach handlowych lub reklamowych, pokazy towarów, pozyskiwanie danych do komputerowej bazy danych, promocja sprzedaży stosowana dla osób trzecich, reklamy za pośrednictwem sieci komputerowej, reklamy korespondencyjne, reklamy prasowe, reklamy radiowe, reklamy telewizyjne, systematyzacja danych do komputerowej bazy danych, wyszukiwanie informacji w plikach komputerowych dla osób trzecich, wyszukiwanie w komputerowych bazach danych, zarządzanie zbiorami informatycznymi, zgrupowanie na rzecz osób trzecich różnych towarów pozwalające nabywcom wygodnie je oglądać i kupować w hurtowniach i sklepach, **37** instalowanie i naprawa urządzeń elektrycznych, instalowanie instalacji elektrycznych sygnalizacyjnych, instalowanie, konserwacja i naprawy komputerów, instalowanie i naprawa telefonów, instalowanie i naprawy alarmów przeciwwłamaniowych, **41** doradztwo zawodowe w zakresie edukacji lub kształcenia, usługi edukacyjne, usługi obsługi gier w systemie on-line z sieci informatycznej, informacja o edukacji, organizowanie, obsługa i prowadzenie: konferencji, kongresów, pracowni specjalistycznych, seminariów, sympozjów, zjazdów, organizowanie i obsługa kursów korespondencyjnych, usługi kształcenia praktycznego-pokazy, usługi mikro-wydawnicze, usługi montażu programów radiowych i telewizyjnych, usługi montażu taśm wideo, usługi nauczania, usługi dokształcania w zakresie informatyki, usługi wykonywania obrazów cyfrowych, obsługa publikacji elektronicznych on-line (nie do kopiowania), wypożyczanie odtwarzaczy wideokaset, wypożyczanie odbiorników radiowych i telewizyjnych, wypożyczanie kamer lub kaset wideo, wypożyczanie sprzętu audio, **42** administrowanie sieciowymi stronami komputerowymi, aktualizacja oprogramowania komputerowego, analizy systemów komputerowych, badania techniczna w zakresie: elektryczności, elektroniki i informatyki, prace badawczo-rozwojowe na rzecz osób trzecich, doradztwo w sprawach sprzętu komputerowego, ekspertyzy inżynierskie, instalacje oprogramowania komputerowego, konserwacja oprogramowania komputerowego, konwersja danych lub dokumentów na formę elektroniczną, konwersja danych przez programy komputerowe, odzyskiwanie danych komputerowych, opracowywanie projektów technicznych z zakresu: elektrycznego, elektronicznego, informatycznego, powielanie oprogramowania komputerowego, programowanie komputerowe, projektowanie systemów komputerowych, tworzenie i utrzymywanie stron internetowych dla osób trzecich, wypożyczanie komputerów, wypożyczanie oprogramowania komputerowego, usługi reprodukcji komputerowych nośników informacji.

(111) **208027** (220) 2006 08 02 (210) 313909
 (151) 2008 05 16 (441) 2006 11 13
 (732) Zakłady Przemysłu Cukierniczego MIESZKO S.A.,
 Warszawa, PL.

(540)



Kolor znaku: żółty, zielony, niebieski, szary, czerwony, biały, wiśniowy, granatowy, pomarańczowy, brązowy

(531) 5.7.24, 27.5.1, 29.1.15

(510), (511) **30** wyroby cukiernicze i słodczyce.(111) **208028** (220) 2006 10 10 (210) 316443

(151) 2008 04 25 (441) 2007 01 22

(732) Przedsiębiorstwo Ochrony „Purzeczek”, Łomża, PL.

(540)



Kolor znaku: biały, czarny, czerwony

(531) 26.1.1, 27.5.1, 29.1.13

(510), (511) **35** agencje importowo-eksportowe, agencje reklamowe, badania w dziedzinie działalności gospodarczej, badania rynku, dekoracja wystaw sklepowych, doradztwo specjalistyczne w sprawach działalności gospodarczej, ekspertyzy w działalności gospodarczej, komputerowe zarządzanie plikami, opinie, sondaże, organizowanie wystaw lub targów w celach handlowych lub reklamowych, pokazy towarów, pozyskiwanie danych do komputerowej bazy danych, promocja sprzedaży stosowana dla osób trzecich, reklamy za pośrednictwem sieci komputerowej, reklamy korespondencyjne, reklamy prasowe, reklamy radiowe, reklamy telewizyjne, systematyzacja danych do komputerowej bazy danych, wyszukiwanie informacji w plikach komputerowych stosowane dla osób trzecich, wyszukiwanie w komputerowych bazach danych, zaopatrzenie osób trzecich stosowane jako zakupy i sprzedaż produktów dla innych przedsiębiorstw, zarządzanie zbiorami informatycznymi, usługi umożliwiające odbiorcom dogodny wybór i zakup towarów w hurtowni i sklepach ze sprzętem i wyrobami: elektrycznymi, elektronicznymi, informatycznymi, budowlanymi, wentylacyjnymi, klimatyzacyjnymi, sanitarnymi, pojazdów lądowych i do nich części zamiennych, przeciwpożarowymi, mechanicznymi zabezpieczającymi przed napadem i kradzieżą, do ochrony osób i mienia przed kradzieżą, **37** instalowanie i naprawy alarmów przeciwwłamaniowych, sprzątanie stosowane jakoczyszczenie budynków powierzchni zewnętrznej, sprzątanie stosowane jako czyszczenie wnętrza budynków, usługi konserwacji i naprawy skarbców, sejfów, instalowanie i naprawa urządzeń elektrycznych, instalowanie instalacji elektrycznych sygnalizacyjnych, instalowanie, konserwacja i naprawy komputerów, instalowanie i naprawa telefonów, instalowanie i naprawy alarmów przeciwwłamaniowych, usługi związane z montażem i naprawą instalacji alarmowych przeciwpożarowych, **39** usługi transportu autobusowego, usługi związane z parkowaniem samochodów, wynajmowanie miejsc parkingowych, usługi taksówkowe, usługi transportu pasażerskiego i przedmiotów wartościowych, **42** prace inżynierskie jako ekspertyzy z zakresu ochrony mienia, projektowanie systemów alarmowych, administrowanie stronami komputerowymi, aktualizacja oprogramowania komputerowego, analizy systemów komputerowych, badania techniczne w zakresie: elektryczności, elektroniki i informatyki, prace badawczo-rozwojowe stosowane na rzecz osób trzecich, doradztwo w sprawach sprzętu komputerowego, ekspertyzy inżynierskie, instalacje oprogramowania komputerowego, konserwacja oprogramowania komputerowego, konwersja danych lub dokumentów na formę elektroniczną, konwersja danych przez programy komputerowe, odzyskiwanie danych komputerowych, opracowywanie projektów technicznych z zakresu: elektrycznego, elektronicznego, informa-

tycznego, powielanie oprogramowania komputerowego, programowanie komputerowe, projektowanie systemów komputerowych, tworzenie i utrzymywanie stron internetowych dla osób trzecich, wypożyczanie komputerów, wypożyczanie oprogramowania komputerowego, **45** usługi detektywistyczne, usługi ochrony nocnej, ochrona cywilna, doradztwo w sprawach bezpieczeństwa, usługi ochrony obiektów z zastosowaniem systemów alarmowych, monitoring systemów bezpieczeństwa i antywłamaniowych, ochrona osobista, ochrona osobista jako eskorta, usługi ochrony mienia, usługi ochrony obiektów z zastosowaniem telewizji przemysłowej, usługi poszukiwania osób zaginionych, usługi otwierania zamków, usługi związane z gaszeniem pożarów, usługi ochrony przeciwpożarowej, prowadzenie usług straży pożarnych.

(111) **208029** (220) 2006 10 27 (210) 317285

(151) 2008 04 18 (441) 2007 02 05

(732) JEAN-LUC LANDES, Cannes, FR.

(540) HELENA ROBERT

(510), (511) **16** albumy, książki i wydawnictwa, **35** zarządzanie działalnością artystyczną, usługi w zakresie pośrednictwa handlowego, usługi reklamowe, a zwłaszcza reklama wizualna, prasowa, telewizyjna i radiowa, reklama poprzez sieci komputerowe, dystrybucja i rozpowszechnianie materiałów reklamowych (próbek, druków, prospektów, broszur), promocja wyrobów, prowadzenie marketingu, obróbka tekstów, prenumerata czasopism, edycja tekstów i wydawnictwa: książek, czasopism, albumów, **40** drukowanie litograficzne, drukowanie offsetowe, **41** publikowanie książek, organizowanie i prowadzenie konferencji, kongresów, seminariów, sympozjów i zjazdów, pisanie książek, pisanie scenariuszy, artykułów, usługi doradztwa w zakresie organizowania i prowadzenia działalności artystycznej, usługi menedżerskie w zakresie działalności artystycznej, usługi konsultingowe w zakresie organizowania i prowadzenia działalności artystycznej, prowadzenie interesów zawodowych i majątkowych artystów wobec osób trzecich, prowadzenie agencji artystycznej, usługi impresaryjne, publikowanie książek, publikowanie elektroniczne on-line książek i periodyków, publikowanie tekstów innych niż reklamowe, **42** zarządzanie i administrowanie prawami autorskimi, obrót prawami autorskimi, licencjonowanie i koncesjonowanie własności intelektualnej.

(111) **208030** (220) 2006 11 27 (210) 318365

(151) 2008 04 25 (441) 2007 03 05

(732) Izba Przemysłowo-Handlowa Rybnickiego Okręgu

Przemysłowego, Rybnik, PL.

(540) ŚLONSKO HOŁDA

(510), (511) **16** artykuły piśmienne, artykuły biurowe, afisze, plakaty, albumy, atlasy, broszury, materiały drukowane, emblematy, pieczęcie papierowe, etykiety papierowe, statuetki, formularze, druki, odbitki graficzne, nalepki, opakowania, papier do pakowania, papieteria, pieczęcie, publikacje, przyciski do papieru, przybory do pisania, torebki do pakowania, teczki, skoroszyty, znaczki pocztowe, kartki okolicznościowe, **35** usługi reklamowe na rzecz osób trzecich w zakresie promocji przedsiębiorstw spełniających określone warunki programu wykonywane za pomocą telewizji, radia, mediów elektronicznych, publikacji i prezentacji bezpośrednich, badania w dziedzinie działalności gospodarczej, dystrybucja materiałów reklamowych, informacja o działalności gospodarczej, organizowanie wystaw w celach handlowych lub reklamowych, uaktualnianie materiałów reklamowych, pomoc przy zarządzaniu przedsiębiorstwami przemysłowymi lub handlowymi, rozpowszechnianie ogłoszeń reklamowych, **41** informacja o edukacji, kształcenie praktyczne, mikro-wydawnictwa, organizowanie i prowadzenie konferencji, kongresów, seminariów, sympozjów, zjazdów, konkursów, wystaw z dziedziny kultury lub edukacji, organizowanie i prowadzenie konkursów dla inwestorów, przedsiębiorstw i osób fizycznych spełniających określone warunki konkursu, publikowanie tekstów innych niż reklamowe, planowanie przebiegu imprez kulturalnych i rozrywkowych, szkolenia.

(111) **208031** (220) 2006 11 30 (210) 318505

(151) 2008 05 07 (441) 2007 03 05

(732) Centrum Kultury 105 w Koszalinie, Koszalin, PL.

(540) MŁODZI I FILM

(510), (511) **16** okolicznościowe reklamowe: karty, znaczki, emblematy, etykiety, grafiki, kalendarze, katalogi, prospekty, stemple, breloki,

publikacje, torby i torebki z papieru i tworzyw sztucznych, koszulki, czapki, **35** profesjonalne zarządzanie działalnością artystyczną, usługi agencji reklamowych z wykorzystaniem metod dźwiękowych, audiowizualnych i multimedialnych, **41** organizowanie i prowadzenie festiwali filmowych, seminariów filmoznawczych oraz warsztatów filmowych, scenariuszowych i montażowych, prowadzenie agencji artystycznych, kin i teatrów, organizowanie konkursów edukacyjnych i rozrywkowych, organizowanie wystaw z dziedziny kultury i edukacji.

(111) **208032** (220) 2006 12 29 (210) 319631
 (151) 2008 05 28 (441) 2007 04 02
 (732) Kotlin Sp. z o.o., Kotlin, PL.
 (540)



Kolor znaku: pomarańczowy i jego odcienie, żółty i jego odcienie, czerwony i jego odcienie, zielony, brązowy, ciemnoniebieski, biały
 (531) 5.7.14, 25.1.15, 27.5.1, 29.1.15
 (510), (511) **29** dzemy.

(111) **208033** (220) 2006 12 29 (210) 319632
 (151) 2008 05 28 (441) 2007 04 02
 (732) Kotlin Sp. z o.o., Kotlin, PL.
 (540)



Kolor znaku: fioletowy i jego odcienie, czarny, brązowy, zielony, biały, ciemnoniebieski
 (531) 5.7.8, 25.1.15, 27.5.1, 29.1.15
 (510), (511) **29** dzemy.

(111) **208034** (220) 2006 12 29 (210) 319633
 (151) 2008 05 28 (441) 2007 04 02
 (732) Kotlin Sp. z o.o., Kotlin, PL.
 (540)



Kolor znaku: czerwony i jego odcienie, biały, zielony, ciemnoniebieski
 (531) 5.7.8, 25.1.15, 27.5.1, 29.1.15
 (510), (511) **29** dzemy.

(111) **208035** (220) 2007 01 18 (210) 320319
 (151) 2008 05 09 (441) 2007 04 30
 (732) Damian Wójcik, Gliwice, PL.
 (540)



Kolor znaku: czerwony, biały, czarny
 (531) 3.1.14, 26.1.1, 26.2.3, 27.5.1, 29.1.13
 (510), (511) **36** pozyskiwanie funduszy na cele dobroczynne.

(111) **208036** (220) 2007 01 22 (210) 320449
 (151) 2008 05 23 (441) 2007 04 30
 (732) Kancelaria Radcy Prawnego LEGE ARTIS
 Krzysztof Szydłowski, Łódź, PL.
 (540)



Kolor znaku: niebieski, biały, khaki
 (531) 24.17.25, 26.4.1, 27.5.1, 29.1.13
 (510), (511) **35** profesjonalne doradztwo w zakresie organizowania i prowadzenia działalności gospodarczej, **36** sprawy nieruchomości, **42** usługi prawne.

(111) **208037** (220) 2007 02 02 (210) 320853
 (151) 2008 05 13 (441) 2007 05 14
 (732) IMAGE ART. Agencja Reklamowa Spółka z o.o., Warszawa, PL.
 (540)



Siedzenie nie boli

(531) 2.9.19, 2.9.25, 9.7.1, 9.7.5, 27.5.1
 (510), (511) **05** lek na hemoroidy.

(111) **208038** (220) 2007 02 02 (210) 320891
 (151) 2008 05 07 (441) 2007 05 14
 (732) Zakłady Przemysłu Cukierniczego MIESZKO S.A., Warszawa, PL.
 (540)

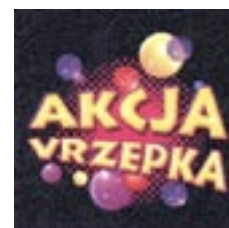

Kolor znaku: niebieski, czarny, różowy, żółty, fioletowy, biały, czerwony
 (531) 26.1.5, 26.11.21, 27.5.1, 29.1.15

(510), (511) **28** gry i zabawki, artykuły sportowe i gimnastyczne nie ujęte w innych klasach, ozdoby choinkowe, **32** piwo, wody mineralne i gazowane oraz inne napoje bezalkoholowe, napoje owocowe i soki owocowe, syropy i inne preparaty do produkcji napojów.

(111) **208039** (220) 2007 02 22 (210) 321714
 (151) 2008 05 16 (441) 2007 05 28
 (732) PIWPOL PŁOCK Sp. z o.o., Płock, PL.
 (540) Kacprowy Zdrój
 (510), (511) **32** woda mineralna, źródłana i stołowa.

(111) **208040** (220) 2007 03 09 (210) 322357
 (151) 2008 07 02 (441) 2007 06 11
 (732) Przedsiębiorstwo Produkcyjno-Handlowe Edward Szkolnicki, Pobierowo, PL.
 (540)



Kolor znaku: niebieski, biały, beżowy, granatowy

(531) 8.1.18, 25.1.15, 27.5.1, 29.1.14

(510), (511) **30** lody spożywcze, **43** bary szybkiej obsługi, przygotowanie dań na zamówienie oraz ich dostawa, organizacja imprez okolicznościowych w kawiarniach i cukierniach.

(111) **208041** (220) 2004 08 12 (210) 284291
 (151) 2008 05 07 (441) 2004 11 15
 (732) POKÓJ Spółdzielnia Elektrotechniczna, Łódź, PL.
 (540) PSP
 (510), (511) **09** łączniki krańcowe.

(111) **208042** (220) 2005 07 07 (210) 297532
 (151) 2008 04 18 (441) 2005 10 17
 (732) MOKATE Spółka z o.o., Żory, PL.
 (540)



Kolor znaku: czerwony, czarny, biały, żółty, złoty, srebrny, szary

(531) 2.7.1, 5.7.1, 6.7.25, 11.3.1, 29.1.15

(510), (511) **30** kawa.

(111) **208043** (220) 2005 10 20 (210) 301436
 (151) 2008 07 10 (441) 2006 01 23
 (732) MANUFATURA Spółka z ograniczoną odpowiedzialnością, Warszawa, PL.
 (540)



Kolor znaku: zielony, biały

(531) 2.7.2, 27.5.1, 29.1.12

(510), (511) **01** produkty chemiczne przeznaczone dla przemysłu, prac badawczych, fotografii jak również rolnictwa, ogrodnictwa i leśnictwa, żywyce syntetyczne w stanie surowym, tworzywa sztuczne w stanie surowym, nawozy do użytkowania gleby, mieszanki do gaśnic, preparaty do hartowania i lutowania metali, produkty chemiczne do konserwowania żywności, substancje garbujące, kleje (spoiwa) przeznaczone dla przemysłu, **02** farby, pokosty, lakiery, środki zapobiegające korozji i zabezpieczające drewno, barwniki, zaprawy farbiarskie, żywice naturalne, folie metalowe i formy proszkowe dla malarzy, dekoratorów, drukarzy i artystów, **03** środki wybielające i inne substancje stosowane w praniu, środki do czyszczenia, polerowania, szorowania i ścierania, mydła, środki perfumeryjne, olejki eteryczne, kosmetyki, płyny do pielęgnacji włosów, środki do czyszczenia zębów, **04** oleje przemysłowe i tłuszcze, smary, mieszaniny pochłaniające kurz, nawilżające i wiążące, paliwa i materiały oświetleniowe, świece i knoty do oświetlenia, **05** produkty farmaceutyczne i weterynaryjne, środki sanitarne do celów medycznych, substancje dietetyczne do celów leczniczych, żywność dla niemowląt, plastry, materiały opatrunkowe, materiały do plombowania zębów, woski dentystyczne, środki odkażające, środki do zwalczania robactwa, fungicydy, herbicydy, **06** metale nieszlachetne i ich stopy, budowlane materiały metalowe, przenośne metalowe konstrukcje budowlane, materiały metalowe do budowy szlaków kolejowych, przewody nieelektryczne i przewody drutowe z metali nieszlachetnych, drobne wyroby żelazne, pojedyncze drobne wyroby metalowe, rury i rurki metalowe, kasy pancerne, towary z metali nieszlachetnych nie ujęte w innych klasach, rudy (krusce), **07** maszyny i obrabiarki, silniki (z wyjątkiem stosowanych w pojazdach lądowych), mechanizmy sprzęgania i napędu (z wyjątkiem stosowanych w pojazdach lądowych), mechaniczne narzędzia rolnicze, inkubatory do jaj, **08** ręcznie sterowane narzędzia i przyrządy, wyroby nożownicze, broń ręczna, ostrza do maszyn do golenia, **09** urządzenia i przyrządy: naukowe, żeglarskie, geodezyjne, elektryczne, fotograficzne, kinematograficzne, optyczne, wagowe, pomiarowe, sygnalizacyjne, kontrolne, do ratowania życia, do celów dydaktycznych, urządzenia i przyrządy elektryczne przewodzące, transformujące, akumulatorowe i kontrolno-sterujące, urządzenia do nagrywania, transmisji lub reprodukcji dźwięku lub obrazu, magnetyczne nośniki danych, płyty (dyski) z nagraniami, automaty sprzedające i mechanizmy do urządzeń uruchamianych przez wrzucenie monety, kasy sklepowe, maszyny liczące, sprzęt przetwarzający dane i komputery, urządzenia do gaszenia ognia, **10** aparatura i instrumenty chirurgiczne, medyczne, stomatologiczne i weterynaryjne, protezy kończyn, oczu i zębów, artykuły ortopedyczne, materiały do zszywania stosowane w chirurgii, **11** urządzenia do oświetlania, ogrzewania, wytwarzania pary, gotowania, chłodzenia, suszenia, wentylacji, zaopatrzenia w wodę, bojler, bidety, sedesy, urządzenia do oczyszczania ścieków, płuczki ustępowe, przewody do budowy instalacji sanitarnych, aparatura sanitarna, umywalki, wanny łazienkowe, zlewozmywaki, brodziki łazienkowe, **12** pojazdy, urządzenia służące do poruszania się na lądzie, w powietrzu lub wodzie, **13** broń palna, amunicja i pociski, materiały wybuchowe, sztuczne ognie, **14** metale szlachetne i ich stopy, wyroby z metali szlachetnych lub pokrywane nimi, nie ujęte w innych klasach, wyroby jubilerskie, kamienie szlachetne, przyrządy zegarmistrzowskie i chronometryczne, **16** papier, tektura i wyroby z tych materiałów, nie ujęte w innych klasach, druki, materiały introligatorskie, materiały fotograficzne, materiały piśmienne, kleje do materiałów piśmiennych lub do celów domowych, materiały dla artystów, pędzle malarskie, maszyny do pisania i sprzęt biurowy (z wyjątkiem mebli), materiały szkoleniowe i instruktażowe (z wyjątkiem aparatów), materiały z tworzyw sztucznych do pakowania (nie ujęte w innych klasach), czcionki drukarskie, matryce, **17** kauczuk, gutaperka, guma, azbest, mika i wyroby z tych materiałów nie ujęte w innych klasach, tworzywa sztuczne w formie wyciśniętej stosowane w produkcji, materiały wypełniające, uszczelniające, pakuły, materiały izolacyjne, rury giętkie niemetalowe, **18** skóra i imitacje skóry, wyroby z tych materiałów, nie ujęte w innych klasach, skóry zwierzęce, skóry surowe, walizy i torby podróżne, parasolki, parasole (duże) i laski, bicze, uprząże i wyroby rymarskie, **19** materiały budowlane niemetalowe, rury sztywne niemetalowe stosowane w budownictwie, asfalt, smoła i bitumy, budynki przenośne niemetalowe, pomniki niemetalowe, **20** meble, lustra, ramki obrazów, wyroby (nie ujęte w innych klasach) z drewna, korka, trzciny, wikliny, rogu, kości, kości słoniowej, fiszbinu, muszli, bursztynu, macicy perłowej, sepiolitu, imitacji tych surowców lub z tworzyw sztucznych, **21** przybory ku-

chenne i gospodarstwa domowego oraz pojemniki (wykonane nie z metali szlachetnych ani nie pokrywane nimi), grzebienie i gąbki, pędzle (z wyjątkiem pędzli malarskich), materiały do wytwarzania pędzli, sprzęt do czyszczenia, wełna (wata) stalowa, nie przerobione lub półprzetworzone szkło (z wyjątkiem szkła stosowanego w budownictwie), wyroby szklane, porcelanowe i ceramiczne nie ujęte w innych klasach, **22** liny, sznury, sieci, namioty, markizy, brezenty, żagle, torby i torebki nie ujęte w innych klasach, materiały na obicia i do wypełniania (z wyjątkiem gum lub tworzyw sztucznych), nie przerobione tekstylne materiały włókiennicze, **23** przędza i nici dla włókiennictwa, **24** tekstylia i wyroby włókiennicze nie ujęte w innych klasach, narzuty na łóżka i obrusy, **25** odzież, obuwie, nakrycia głowy, **26** koronki, hafty, wstążki i sploty, guziki, haczyki i oczka, szpilki i igły, sztuczne kwiaty, **27** dywany, chodniki (kilimy), maty i słomianki, linoleum, wykładziny podłogowe, draperie (nietekstylne), **28** gry i zabawki, artykuły sportowe i gimnastyczne nie ujęte w innych klasach, ozdoby choinkowe, **29** mięso, ryby, drób, dziczyzna, ekstrakty mięsne, konserwowane, suszone i gotowane owoce i warzywa, galaretki, dżemy, kompoty, jaja, mleko, produkty mleczne, oleje i tłuszcze jadalne, **30** kawa, herbata, kakao, cukier, ryż, tapioka, sago, kawa naturalna, mąka i produkty zbożowe, chleb, wyroby cukiernicze i słodczyce, lody, miód, melasa (syrupy), drożdże, proszek do pieczenia, sól, musztarda, ocet, sosy (przyprawy), przyprawy, lód, **31** produkty rolne, ogrodnicze, leśne oraz ziarna nie ujęte w innych klasach, żywe zwierzęta, świeże owoce i warzywa, nasiona, rośliny i kwiaty naturalne, karma dla zwierząt, sód, **32** piwo, wody mineralne i gazowane, napoje bezalkoholowe, napoje owocowe i soki owocowe, syropy i preparaty do produkcji napojów, **33** napoje alkoholowe (z wyjątkiem piwa), **34** tytoń, przybory dla palaczy, zapalaki, **38** informacja o telekomunikacji, przesyłanie informacji, łączność przez terminale komputerowe, przesyłanie informacji tekstowej, obrazowej i dźwiękowej za pomocą komputerów, usługi ogłoszeń elektronicznych, połączenie ze światową siecią komputerową za pośrednictwem telekomunikacji, przekaz satelitarny, wypożyczanie aparatury do przesyłania informacji, telefonia komórkowa, usługi telefoniczne, obsługa telekonferencji, wypożyczanie telefonów, wypożyczanie urządzeń do przesyłania informacji, wypożyczanie urządzeń telekomunikacyjnych, zlecenia przywoławcze za pomocą środków łączności elektronicznej, transmisja danych, usługi telefonii internetowej, obsługa i wynajem infolinii, usługi w zakresie infolinii serwisowych (help desk), usługi w zakresie elektronicznych biur obsługi klienta na stronach światowej sieci rozległej (www), **40** usługi w zakresie barwienia futer, skór, tekstyliów i tkanin, barwienia szyb przez obróbkę ich powierzchni, dmuchania szkła, obróbki drewna, wywoływania filmów fotograficznych, galwanotechniki, grawerowania, impregnowania tkanin, informowanie o obróbce materiałów, usługi kopiowania kluczy, usługi kowalskie, obróbka metali, nabłyszczanie futer, polerowanie, powlekania metali, szlifowanie, **44** usługi medyczne, usługi weterynaryjne, usługi w zakresie salonów fryzjerskich, manicure, pedicure, masaży, salonów kosmetycznych, tatuowania, usługi w zakresie projektowania ogrodów, pielęgnacji trawników, chirurgii drzew, niszczenia chwastów, wypożyczanie sprzętu dla gospodarstw rolnych, usługi w zakresie szkółek roślinnych, usługi w zakresie układania kompozycji kwiatowych, wykonywania bukietów, wiązanek i wieńców, **45** usługi w zakresie agencji matrymonialnych i pośredniczących w zawieraniu znajomości, ustalania horoskopów, wypożyczania odzieży, strojów wieczorowych, ślubnych, balowych, usługi w zakresie agencji ochrony osób i mienia.

(111) **208044** (220) 2005 12 31 (210) 304346
 (151) 2008 04 15 (441) 2006 04 03
 (732) Eplixo Limited, Dublin, IE.
 (540)



Kolor znaku: fioletoowy, liliowy, brązowy, czarny, niebieski, biały, jasnobrązowy
 (531) 4.5.3, 27.5.1, 29.1.15
 (510), (511) **35** prowadzenie sprzedaży oprogramowania oraz wszelkiego rodzaju dokumentów i plików dla użytkowników, promocja

sprzedaży, usługi reklamowe, promocyjne przesyłanie informacji tekstowej i obrazowej za pośrednictwem dostępnych środków przekazu, dystrybucja materiałów reklamowych w postaci informatorów, katalogów, broszur, **38** usługi internetowe w zakresie: przesyłania danych za pomocą sieci komputerowej, udostępniania miejsc w sieci internetowej umożliwiających komunikację przez Internet, gdzie społeczności użytkowników mają możliwość współpracy, udostępniania miejsc w sieci Internetowej do przechowywania dokumentów i plików graficznych w rozmaitych formatach, usługi telekomunikacyjne dotyczące aplikacji do załadowania on-line umożliwiającej kreowanie, edytowanie, zachowywanie dokumentów na różnorodnych formatach grupom użytkowników pracującym nad tym samym dokumentem w tym samym czasie i dowolnych miejscach na świecie, **42** tworzenie programów software i hardware włączając tworzenie własnego oprogramowania typu Open Source dla usług internetowych on-line, konsultacje, analizy, opinie w tym zakresie, licencjonowanie oprogramowania, prace badawczo-rozwojowe w zakresie oprogramowania, usługi związane z instalowaniem i serwisem oprogramowania.

(111) **208045** (220) 2006 02 13 (210) 306020
 (151) 2008 06 13 (441) 2006 05 29
 (732) GLOBALO MAX Krzysztof Błażowski, Sanok, PL.
 (540)



(531) 26.4.1, 26.4.2, 27.5.1
 (510), (511) **11** wyciągi, **21** pochłaniacze dymu do użytku domowego.

(111) **208046** (220) 2006 05 19 (210) 310919
 (151) 2008 04 21 (441) 2006 08 21
 (732) BAKAL CENTER Spółka z o.o., Dąbrowa Górnicza, PL.
 (540)



(531) 3.5.3, 27.5.1
 (510), (511) **29** bakalie, ananasy w puszcze, mandarynki w puszcze, brzoskwinie w puszcze, szparagi w zalewie, pieczarki w zalewie, owoce konserwowane, mrożone, kandyzowane i suszone, **30** zboża preparowane, muesli, **31** fasole, grochy, nasiona jadalne, kiełki, orzechy, owoce jadalne, **35** zgrupowanie na rzecz osób trzecich artykułów spożywczych pozwalające nabywcy wygodnie oglądać je i kupować w punktach sprzedaży detalicznej i hurtowej w ramach pośrednictwa oraz przy pomocy Internetu, **39** usługi w zakresie pakowania artykułów spożywczych, **40** usługi obróbki produktów żywnościowych.

(111) **208047** (220) 2006 07 06 (210) 312879
 (151) 2008 05 16 (441) 2006 10 16
 (732) AIDCAS Agencja Reklamowo-Wydawnicza Beata Renata Grela, Kraków, PL.
 (540)



Kolor znaku: bordowy, ciemnoszary, jasnoszary
 (531) 26.11.1, 27.5.1, 29.1.12
 (510), (511) **09** audiowizualne urządzenia dydaktyczne, magnetyczne nośniki danych, dyski do rejestracji dźwięku, dyski kompaktowe, dyski optyczne, dyskiety, publikacje elektroniczne. filmy naświetlone, filmy animowane, kasety wideo. programy komputerowe, płyty fonograficzne, urządzenia fotograficzne, tablice ogłoszeń elektro-

niczne, **16** afisze, plakaty, albumy, almanachy, broszury, czasopisma, druki, materiały drukowane, gazety, kalendarze, karty pocztowe, katalogi, komiksy, wykroje do konfekcji odzieżowej, koperty, książki, papier do pisania listów, materiały piśmienne, naklejki adresowe, materiały do nauczania, artykuły papierniczne, prospekty, publikacje, reprodukcje graficzne, rysunki, śpiewniki, wzory do haftowania, wzory do kalkowania, zawiadomienia, kartki z życzeniami okolicznościowymi, **35** agencje reklamowe, badania opinii publicznej, badania w dziedzinie działalności gospodarczej, badanie rynku, doradztwo specjalistyczne w sprawach działalności gospodarczej, doradztwo w zakresie organizowania i prowadzenia działalności gospodarczej, dystrybucja materiałów reklamowych, profesjonalne zarządzanie działalnością artystyczną, informacja o działalności gospodarczej, ekspertyzy w działalności gospodarczej, prenumerata gazet, agencje informacji handlowej, pozyskiwanie danych do komputerowych baz danych, komputerowe zarządzanie plikami, analiza kosztów, uaktualnianie materiałów reklamowych, obróbka tekstów, rozpowszechnianie ogłoszeń reklamowych, organizowanie wystaw w celach handlowych lub reklamowych, rozlepianie plakatów reklamowych, pokazy towarów, promocja sprzedaży, rozpowszechnianie próbek, usługi przeglądów prasy, reklama radiowa, rozpowszechnianie materiałów reklamowych, reklama za pośrednictwem sieci komputerowej, publikowanie tekstów reklamowych, reklamy, reklamy korespondencyjne, reklamy prasowe, reklamy telewizyjne, **41** edukacja, studia filmowe, produkcja filmów, fotoreportaże, informacja o edukacji, informacja o imprezach rozrywkowych, informacja o rekreacji, usługi klubowe, organizowanie i obsługa konferencji, organizowanie i obsługa kongresów, organizowanie konkursów, publikowanie książek, kształcenie praktyczne, kursy korespondencyjne, organizowanie loterii, mikro-wydawnictwa, montaż programów radiowych i telewizyjnych, montaż taśm wideo, filmowanie, organizowanie balów, organizowanie konkursów piękności, organizowanie przyjęć, organizowanie spektakli, usługi orkiestr, przedstawienia teatralne, planowanie przebiegu przyjęć, publikacja elektroniczna on-line książek i periodyków, publikowanie tekstów (innych niż teksty reklamowe), publikowanie książek, usługi reporterskie, rozrywka, informacja o rozrywce, produkcja filmów na taśmach wideo, udostępnianie sprzętu do karaoke, informacje o wypożyczalni, usługi związane z organizacją wypożyczalni, wypożyczanie kamer wideo, wypożyczanie sprzętu audio, zdjęcia, **42** administrowanie stronami komputerowymi, usługi artystów grafików, dekoracja wnętrz, usługi projektantów mody, projektowanie oprogramowania komputerowego, wzornictwo przemysłowe.

(111) **208048** (220) 2006 07 24 (210) 313494
 (151) 2008 06 12 (441) 2006 10 30
 (732) Marek Szul, Wrocław, PL.
 (540)



(531) 27.5.1
 (510), (511) **09** urządzenia elektroniczne wspomagające lub stymulujące układ immunologiczny ludzi i zwierząt poprzez oddziaływanie za pomocą pól elektromagnetycznych, elektrycznych i magnetycznych lub dowolnej kombinacji tych pól, urządzenia badawczo-naukowe do badań nad wpływem nietermicznym pól elektromagnetycznych, elektrycznych i magnetycznych na organizmy żywe, urządzenia elektroniczne wykorzystujące prądy elektryczne, pola elektromagnetyczne, elektryczne i magnetyczne lub dowolne kombinacje tych czynników mających pozytywny wpływ na zdrowie ludzi i zwierząt, urządzenia elektroniczne do pozytywnego kształtowania środowiska elektromagnetycznego organizmów żywych poprzez oddziaływanie za pomocą pól elektromagnetycznych, elektrycznych i magnetycznych lub dowolnej kombinacji tych pól, **10** urządzenia elektroniczne stosowane w profilaktyce lub terapii chorób u ludzi lub zwierząt poprzez oddziaływanie za pomocą pól

elektromagnetycznych, elektrycznych i magnetycznych lub dowolnej kombinacji tych pól.

(111) **208049** (220) 2006 08 28 (210) 314811
 (151) 2008 05 21 (441) 2006 12 11
 (732) „MONOBLOK Spółka z o.o.-POZNAŃSKIE NIERUCHOMOŚCI” Spółka Komandytowa, Sobota, PL.
 (540) green point
 (510), (511) **36** usługi w zakresie wynajmu w obiektach własnych: lokali na pomieszczenia biurowe, lokali na pomieszczenia handlowe, mieszkań.

(111) **208050** (220) 2006 09 13 (210) 315437
 (151) 2008 06 04 (441) 2006 12 27
 (732) „ORTO-FACH” Zakład Usług Ortopedycznych B. Bednarski i A. Lasecki Spółka Jawna, Szczecin, PL.
 (540)



Kolor znaku: biały, czerwony, niebieski i odcienie

(531) 2.1.8, 9.1.10, 24.17.2, 26.1.16, 27.5.1, 29.1.13
 (510), (511) **10** aparaty i przyrządy do celów rehabilitacyjnych, aparaty i przyrządy do masażu, aparaty i przyrządy do fizyoterapii, aparaty i instrumenty medyczne, obuwie ortopedyczne, fotele do celów terapeutycznych i rehabilitacyjnych, artykuły ortopedyczne, gorsety do celów leczniczych, łóżka specjalne do celów rehabilitacyjnych, meble specjalne dla celów medycznych, protezy, przyrządy rehabilitacyjne z zakresu fizjoterapii, fizyoterapii i hydroterapii, urządzenia do gimnastyki leczniczej, balkoniki do nauki chodzenia, przyrządy do przemieszczania inwalidów, szyny ortopedyczne i łubki chirurgiczne, sprzęt ortopedyczny rehabilitacyjny, **11** wyposażenie łożenek dla osób niepełnosprawnych, uchwyty rehabilitacyjne przywannowe i przyścienne, **12** wózki spacerowe rehabilitacyjne dla dzieci specjalnej troski, wózki inwalidzkie, fotele inwalidzkie, fotele do samochodów dla osób niepełnosprawnych, pojazdy inwalidzkie, rowery rehabilitacyjne, wózki podnośnikowe dla inwalidów, **35** zgromowanie na rzecz osób trzecich różnych towarów pozwalających nabywcy wygodnie je oglądać i kupować w hurtowniach, sklepach i punktach sprzedaży, z artykułami farmaceutycznymi, medycznymi i ortopedycznymi, meblami, wyposażeniem biurowym, komputerami i urządzeniami peryferyjnymi, oprogramowaniem komputerowym, sprzedaż wymienionych towarów przez internet, na zamówienia telefoniczne i poprzez pocztę, pozyskiwanie danych do komputerowych baz danych, systematyzacja danych w komputerowych bazach danych, sprzęt telekomunikacyjny, reklama, publikowanie tekstów reklamowych, usługi sekretarskie, doradztwo w zakresie prowadzenia działalności gospodarczej, doradztwo w zakresie organizacji i zarządzania, **36** pośrednictwo finansowe, kredytowanie, zarządzanie nieruchomościami, pośrednictwo kupna, sprzedaży, najmu nieruchomości, kupno, sprzedaż i wynajem nieruchomości, **37** usługi w zakresie konserwacji i napraw artykułów ortopedycznych i sprzętu medycznego, konserwacja i naprawa maszyn biurowych i sprzętu komputerowego, **39** przewóz osób i towarów transportem samochodowym, usługi kierowców, transport pasażerski, wypożyczanie pojazdów, konfekcjonowanie towarów, usługi magazynowania towarów, **41** edukacja, usługi w zakresie kultury fizycznej, publikowanie książek, publikowanie tekstów innych niż teksty reklamowe, produkcja filmów o tematyce leczniczej i medycznej, organizowanie i prowadzenie pracowni specjalistycznych, nauczanie, usługi szkół wyższych, średnich i podstawowych, usługi tłumaczenia, kursy i szkolenia w zakresie: aerobic, kulturystyka, pływanie, jeździectwo, prowadzenie siłowni, usługi klubów ochrony zdrowia w zakresie poprawiania kondycji, **42** działalność prawnicza, doradztwo w zakresie sprzętu komputerowego, usługi projektowania artykułów medycz-

nych i artykułów ortopedycznych, **44** prowadzenie usług w zakresie: hospicjów, klinik medycznych, medycznej opieki pielęgniarskiej, pomocy medycznej, usługi i porady medyczne, rehabilitacja, fizjoterapia, fizykoterapia, hipoterapia, dogoterapia, porady psychologa, psychoterapia, masaż, sauna.

(111) **208051** (220) 2006 10 27 (210) 317300
(151) 2008 05 21 (441) 2007 02 05
(732) New Trendy Spółka z o.o., Radom, PL.
(540)



Kolor znaku: jasnopomarańczowy, ciemnoniebieski

(531) 24.17.1, 24.17.4, 27.5.1, 29.1.12
(510), (511) **11** bidety, dozowniki środków odkażających w toaletach, hydranty, kabiny natryskowe, podgrzewacze do kąpeli, urządzenia do kąpeli, miski klozetowe, krany, natryski, prysznice, zbiorniki do płuczek ustępowych, instalacje do sauny, suszarki łazienkowe do rąk, umywalki, wanny łazienkowe, wyposażenie do wanien łazienkowych, wanny do nasiadówek, instalacje schładzające wodę, sterylizatory do wody, urządzenia do filtrowania wody, zawory kanalizacyjne, **19** kabiny kąpielowe, **20** dozowniki stałe do ręczników niemetalowe, lustra, osprzęt niemetalowy do mebli, wykończeniowe elementy plastikowe do mebli, umywalki przenośne (toaletki), **21** dozowniki papieru toaletowego, pudełka metalowe do dozowników ręczników papierowych, gąbki toaletowe, miednice, miseczki, miski, miseczki ze szkła, dozownik, naczynia i pudełka na mydło, naczynia ceramiczne, szczotki do misek klozetowych, **24** pokrowce na deski toaletowe z tkanin, tkaniny na pokrowce na deski toaletowe, zasłony prysznicowe z materiałów tekstylnych lub tworzyw sztucznych, **27** łazienkowe maty i dywaniki.

(111) **208052** (220) 2006 11 16 (210) 318014
(151) 2008 05 09 (441) 2007 02 19
(732) POL-KNIT S.C. Natalia Jakubowska, Krzysztof Jakubowski, Nadarzyn, PL.
(540)



(531) 24.17.17, 25.12.25, 27.5.1
(510), (511) **25** odzież, obuwie, nakrycia głowy.

(111) **208053** (220) 2006 12 15 (210) 319126
(151) 2008 04 22 (441) 2007 03 19
(732) Maciej Naróg Lekarz Medycyny, Łańcut, PL.
(540) FITGSEX

(510), (511) **25** odzież, obuwie, nakrycia głowy, **41** agencje wynajmowania modeli do pozowania artystom, doradztwo zawodowe w zakresie edukacji lub kształcenia, organizacja i obsługa dyskotek, edukacja i informacje o edukacji, studia filmowe, produkcja i wypożyczanie filmów, kultura fizyczna, fotoreportaże, usługi instruktorów, obsługa gier w systemie on-line z sieci informatycznej, obsługa sali i salonów gier, informacje o imprezach rozrywkowych i rekreacji, usługi klubowe w zakresie rozrywki i nauczania, kluby zdrowia, usługi w zakresie kompozycji muzycznych, organizowanie i obsługa konferencji, zjazdów, kongresów, organizowanie konkursów edukacyjnych i rozrywkowych, kursy korespondencyjne, publikowanie i wypożyczanie książek i tekstów, kształcenie praktyczne poprzez pokazy, kursy korespondencyjne, mikro-wydawnictwa, programy radiowe i telewizyjne, montaż taśm video, wypożyczanie nagrań dźwiękowych, nagrywanie i wypożyczanie filmów na taśmach video, nauczanie, nauczanie korespondencyjne, nocne kluby, nurkowanie, organizowanie imprez sportowych, obozów sportowych i wakacyjnych z usługami rozrywkowymi i zabawami, obsługa urządzeń

sportowych, pól golfowych, organizowanie balów, organizowanie i prowadzenie pracowni specjalistycznych, seminariów, sympozjów, zjazdów, konferencji, kongresów, konkursów piękności, przyjęć, spektakli, organizowanie wystaw z dziedziny kultury lub edukacji, organizowanie zawodów sportowych, parki rozrywki, pisanie scenariuszy, planowanie przebiegu części rozrywkowej przyjęć, postsynchronizacja, publikacja elektroniczna on-line książek i periodyków, usługi reporterskie, rezerwacje miejsc na spektakle, rozrywka, informacje o rozrywkach, użytkowanie i obsługa sal kinowych, sale koncertowe, organizowanie, realizacja i wystawianie spektakli, wypożyczanie sprzętu sportowego, sporządzanie napisów, sprawdziany pedagogiczne, studia nagrań, usługi w zakresie tłumaczeń, wykonywanie mikrofilmów, wynajmowanie kortów tenisowych, informacje i usługi związane z organizacją wypoczynku, wypożyczanie: aparatów i sprzętu kinematograficznego, aparatów radiowych i telewizyjnych, filmów dla kin, kamer i kaset wideo, książek, nagrań dźwiękowych, sprzętu audio, sprzętu sportowego i sprzętu do nurkowania, zdjęcia, usługi w zakresie obrazów cyfrowych, **44** aromaterapia, chiropraktyka, chirurgia plastyczna, dentystyka, domy dla rekonwalescentów, domy starców, fizjoterapia, fizykoterapia, salony fryzjerskie i piękności, kosmetyka, hospicja, implantacja włosów, kliniki medyczne i prywatne, lecznice, łaźnie publiczne, łaźnie tureckie, usługi manicure, optyczne, położnicze, sztucznego zapłodnienia i zapłodnienia metodą in vitro i banku krwi, masaż, medyczna opieka pielęgniarska, pomoc medyczna, porady w zakresie farmakologii, psychologiczne, rehabilitacja dla osób maltretowanych, sanatoria, stomatologia, szpitale, tatuowanie, opieka zdrowotna, wypożyczanie instalacji sanitarnych.

(111) **208054** (220) 2006 12 31 (210) 319692
(151) 2008 04 29 (441) 2007 04 02
(732) JM PARTNER S.C. Małgorzata Konstańczak, Marek Gabrielski, Kobylnica, PL.
(540)

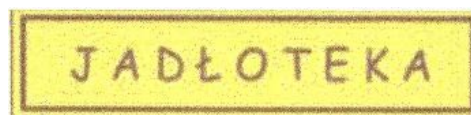

Kolor znaku: żółty, szary

(531) 26.4.2, 27.5.1, 29.1.12
(510), (511) **29** potrawy na bazie: mięsa, ryb, jaj, owoców, konfitury, galaretki, zupy, flaki, pasztety, warzywa gotowane, sałatki warzywne, pasty do kanapek, smalec, ryby: morskie, słodkowodne, konserwowane, owoce morza: ostrygi, małże, krewetki, homary, langusty, sosy z borówki, żurawiny, grzyby konserwowe, produkty mleczne, wędliny, **43** usługi gastronomiczne, prowadzenie: bufetów, restauracji, kawiarni, barów szybkiej obsługi, catering-dostarczanie i serwowanie jedzenia i napoi na przyjęciach okazjonalnych i na bankietach, usługa przygotowywania posiłków restauracyjnych, dań na wynos, wynajmowanie sal.

(111) **208055** (220) 2007 01 10 (210) 320003
(151) 2008 07 16 (441) 2007 04 16
(732) „PREFAMET-ZREMB” Spółka Akcyjna, Gliwice, PL.
(540)



Kolor znaku: czerwony

(531) 27.5.1, 29.1.1
(510), (511) **06** metalowe zbiorniki cementu i formy do produkcji elementów drobnowymiarowych z betonu, metalowe pomosty robocze i rusztowania, zbiorniki metalowe, konstrukcje, podesty, przenośne metalowe konstrukcje budowlane, materiały metalowe, łańcuchy metalowe, krążniki, pojemniki metalowe do betonu, **07** agregaty tynkarskie, kruszarki i przesiewacze, dźwigi towarowe, przenośniki taśmowe, śrubowe, kubełkowe, elektronarzędzia, wyciarki szczelin, wiertarki, wirówki, przenośniki taśmowe, transportery jako maszyny, transportery pneumatyczne, obrabiarki, trzepak elektryczne, turbosprężarki, turbiny inne niż do pojazdów lądowych, turbiny hydrauliczne, ubijaki jako maszyny, walcarki, walce do walcarek, walce drogowe, łożyska wałeczkowe, wałki drukarskie do

maszyn, wciągarki jako części maszyn, sprzęgła stałe do wałów jako maszyny, wały korbowe, wciągarki jako wielokrążki, wialnie, łożyska do wałów transmisyjnych, wały transmisyjne inne niż do pojazdów lądowych, maszyny do zasysania do celów przemysłowych, zawory, wytłaczarki, wykończarki, urządzenia transportowe do załadunku i wyładunku, rampy załadunkowe, przecinarki mechaniczne, betoniarki jako maszyny i węzły betoniarskie, dozowniki cementu, stoły wibracyjne, giętarki do prętów zbrojeniowych i rur, szlifierki do betonu, urządzenia służące do zacierania i wygładzania tynku, **12** przenośniki naziemne-transportery, urządzenia transportu ciągłego, przenośniki: taśmowe-stacjonarne, obrotowe, przejezdne, przestawne, specjalne, przenośniki: ślimakowe, kubełkowe, zgrzeblowe, członowo-płytkowe, betoniarki-pojazdy, pojazdy i urządzenia do poruszania się na lądzie, w wodzie i na powietrzu, dozowniki celkowe stosowane do miarowego podawania materiału z położonego wyżej zasobnika lub podajnika do położonego niżej wysypu lub urządzenia odbierającego, części do przenośników naziemnych.

(111) **208056** (220) 2007 04 16 (210) 324000
(151) 2008 07 02 (441) 2007 07 23
(732) FABRYKA PAPIERU CZERWONAK Spółka z o.o., Czerwonak, PL.
(540) sonata

(510), (511) **16** bibuła, bielizna stołowa papierowa, artykuły biurowe, papierowe, bloki rysunkowe, listowe, koperty, opakowania z papieru lub kartonu, chusteczki do nosa papierowe, segregatory, wyroby z kartonu, materiały piśmienne, obwoluty papierowe na dokumenty, papier higieniczny, papier toaletowy, papier pakowy, papier parafinowy, pergaminowy, papier w arkuszach, ręczniki papierowe, serwetki papierowe.

(111) **208057** (220) 2007 04 17 (210) 324081
(151) 2008 07 17 (441) 2007 07 23
(732) Przedsiębiorstwo Produkcyjno-Handlowe „EMIX”
Stanisław Pacek, Rusinowo, PL.
(540)

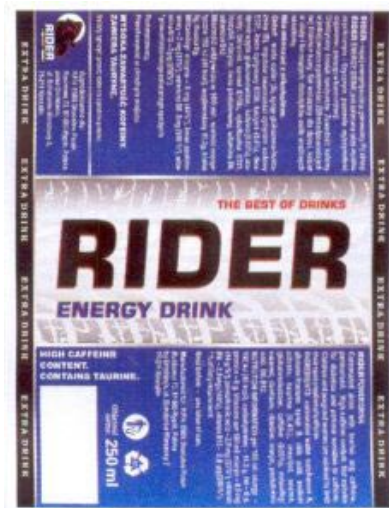

Kolor znaku: czarny, czerwony, granatowy, srebrno-szary, biały
(531) 25.1.1, 27.5.1, 29.1.15
(510), (511) **32** napoje gazowane, napoje izotoniczne.

(111) **208058** (220) 2007 04 17 (210) 324082
(151) 2008 07 17 (441) 2007 07 23
(732) Radomska Fabryka Farb i Lakierów Spółka Akcyjna,
Radom, PL.
(540) EPIMAL
(510), (511) **02** farby, emalie do malowania, środki antykorozyjne i konserwujące do metalu.

(111) **208059** (220) 2007 04 17 (210) 324084
(151) 2008 07 17 (441) 2007 07 23
(732) Imperial Chemical Industries PLC, Londyn, GB.
(540) ŚWIATŁO I PRZESTRZEN

(510), (511) **02** farby, lakiery bezbarwne, pokosty, emalie, lakiery, środki osuszające, utwardzacze, rozcieńczalniki, środki barwiące, barwniki, wszystkie będące dodatkami do farb, lakierów bezbarwnych, pokostów, emalii, lakierów, środki zabezpieczające przed rdzą, psuciem się i pogorszeniem jakości drewna, podkłady i powłoki gruntowe (w postaci farby), bejce.

(111) **208060** (220) 2007 04 17 (210) 324085
(151) 2008 07 17 (441) 2007 07 23
(732) „BLUE MEDIA” Spółka z o.o., Sopot, PL.
(540)



Kolor znaku: niebieski, szary
(531) 24.15.2, 24.15.13, 27.5.1, 29.1.12
(510), (511) **36** działalność finansowa, usługi finansowe, operacje bankowe.

(111) **208061** (220) 2007 04 17 (210) 324090
(151) 2008 07 17 (441) 2007 07 23
(732) Freightliner Group Ltd., Londyn, GB.
(540)



Kolor znaku: zielony, żółty
(531) 26.4.4, 27.5.1, 29.1.12
(510), (511) **37** usługi w zakresie naprawy, konserwacji, odnawiania i restaurowania kontenerów oraz części zamiennych i wyposażenia do nich, usługi w zakresie organizowania naprawy, konserwacji, odnawiania i restaurowania kontenerów oraz części zamiennych i wyposażenia do nich, usługi w zakresie przeglądu kontenerów w celu wyceny ich naprawy, usługi w zakresie czyszczenia kontenerów, usługi konsultacyjne, doradcze oraz informacyjne w zakresie wszystkich wyżej wymienionych usług, **39** usługi w zakresie transportu towarów, usługi w zakresie organizowania transportu towarów, usługi w zakresie gromadzenia i dostarczania towarów, usługi w zakresie składowania i magazynowania towarów, usługi w zakresie czarterowania i wynajmowania kontenerów do transportu, usługi konsultacyjne, doradcze oraz informacyjne w zakresie wszystkich wyżej wymienionych usług, żadne z wyżej wymienionych usług nie odnoszące się do transportu powietrznego lub morskiego.

(111) **208062** (220) 2007 04 17 (210) 324096
(151) 2008 07 17 (441) 2007 07 23
(732) S.C. JOHNSON & SON, INC., Racine, US.
(540) RAID NIGHT & DAY

(510), (511) **05** preparaty do niszczenia chwastów i uśmiercania roślnictwa, środki owadobójcze, zabezpieczenia przeciw ćmom, środki odstraszające owady, fungicydy, środki gryzoniobójcze.

(111) **208063** (220) 2007 04 17 (210) 324104
(151) 2008 07 10 (441) 2007 07 23
(732) CASTROL LIMITED, Swindon, GB.
(540) ILOQUENCH

(510), (511) **01** ciecze do ulepszania cieplnego stosowane w obróbce cieplnej metali, preparaty do odpuszczania metali, produkty chemiczne stosowane w przemyśle metalurgicznym, preparaty i ciecze stosowane w operacjach obróbki skrawaniem i/lub w obróbce metali, chłodziwa do obróbki metali, preparaty do obróbki powierzchniowej metali, **04** oleje do ulepszania cieplnego stosowane w obróbce cieplnej metali, oleje do odpuszczania metali, oleje hartownicze, oleje i tłuszcze przemysłowe, smary, oleje i tłuszcze smarownicze, produkty do obróbki metali mające własności smarujące.

(111) **208064** (220) 2007 04 18 (210) 324146
 (151) 2008 07 17 (441) 2007 07 23
 (732) Odlewnia Żeliwa Simiński-Ordon Spółka Jawna,
 Poczesna-Zawodzie, PL.
 (540)



Kolor znaku: czerwony, czarny

(531) 1.15.15, 27.5.1, 29.1.12
 (510), (511) **06** odlewane wyroby z metali nieszlachetnych, części maszyn, wyroby ślusarskie, elementy instalacji wodno-kanalizacyjnej, **07** maszyny i obrabiarki, mechaniczne narzędzia rolnicze, **40** usługi w zakresie obróbki mechanicznej odlewów i elementów z metali nieszlachetnych.

(111) **208065** (220) 2007 04 18 (210) 324171
 (151) 2008 09 05 (441) 2007 07 23
 (732) MAKAROS Sp. z o.o., Mysłowice, PL.
 (540)



Kolor znaku: pomarańczowy, błękitny

(531) 7.1.8, 7.3.11, 26.4.1, 27.5.1, 29.1.12
 (510), (511) **35** sprzedaż hurtowa materiałów budowlanych i wyposażenia sanitarnego, **36** zagospodarowanie i sprzedaż nieruchomości na rachunek własny, kupno i sprzedaż nieruchomości na rachunek własny, **37** działalność usługowa w zakresie instalowania konstrukcji metalowych, wykonywanie robót ogólnobudowlanych związanych ze wznoszeniem budynków, wykonywanie robót budowlanych w zakresie montażu i wznoszenia budynków i budowli z elementów prefabrykowanych, wykonywanie konstrukcji i pokryć dachowych, roboty związane z fundamentowaniem, wykonywanie robót budowlanych murarskich, tynkowanie, wykonywanie pozostałych robót budowlanych wykończeniowych.

(111) **208066** (220) 2007 04 18 (210) 324172
 (151) 2008 07 09 (441) 2007 07 23
 (732) PARKING „ŁAWICA” Albert Kuźnicki, Poznań, PL.
 (540) ławica
 (510), (511) **39** świadczenie usług parkingowych.

(111) **208067** (220) 2007 04 18 (210) 324154
 (151) 2008 07 03 (441) 2007 07 23
 (732) Adgar Postępu Sp. z o.o., Warszawa, PL.
 (540) ADGAR PLAZA
 (510), (511) **36** prowadzenie agencji nieruchomości, obrót, administrowanie i dzierżawa nieruchomościami, wynajem powierzchni użytkowych, biurowych, handlowych, **39** wynajem magazynów, miejsc parkingowych.

(111) **208068** (220) 2007 04 18 (210) 324155
 (151) 2008 07 03 (441) 2007 07 23
 (732) Adgar Postępu Sp. z o.o., Warszawa, PL.
 (540)



Kolor znaku: niebieski

(531) 26.3.1, 26.11.2, 26.13.25, 27.5.1, 29.1.4
 (510), (511) **36** prowadzenie agencji nieruchomości, obrót, administrowanie i dzierżawa nieruchomościami, wynajem powierzchni użytkowych, biurowych, handlowych, **39** wynajem magazynów, miejsc parkingowych.

(111) **208069** (220) 2007 04 19 (210) 324198
 (151) 2008 06 24 (441) 2007 07 23
 (732) PSM Spółka z.o.o., Raszyn, PL.
 (540) TRANSPA-LENS
 (510), (511) **05** zioła lecznicze, dietetyczne substancje do celów medycznych.

(111) **208070** (220) 2007 04 24 (210) 324406
 (151) 2008 07 17 (441) 2007 08 06
 (732) V CAPITAL Spółka z o.o., Warszawa, PL.
 (540) zdrowie direct
 (510), (511) **36** ubezpieczenia zdrowotne, doradztwo ubezpieczeniowe, pośrednictwo ubezpieczeniowe.

(111) **208071** (220) 2007 04 24 (210) 324418
 (151) 2008 07 17 (441) 2007 08 06
 (732) Top4 Spółka z o.o., Warszawa, PL.
 (540)



(531) 27.5.1
 (510), (511) **20** meble biurowe, **35** usługi sprzedaży mebli.

(111) **208072** (220) 2007 04 26 (210) 324561
 (151) 2008 07 09 (441) 2007 08 06
 (732) „NEXT POINT” Spółka z o.o., Otrębusy, PL.
 (540) SŁOMKA SMAKOWA
 (510), (511) **20** słomki do napojów.

(111) **208073** (220) 2007 04 26 (210) 324562
 (151) 2008 07 09 (441) 2007 08 06
 (732) „NEXT POINT” Spółka z o.o., Otrębusy, PL.
 (540) SIPI
 (510), (511) **29** mleko, produkty mleczne, napoje mleczne, **30** napoje czekoladowe i kakaowe z mlekiem.

(111) **208074** (220) 2007 04 26 (210) 324595
 (151) 2008 07 09 (441) 2007 08 06
 (732) Aqua Art Bartłomiej Lipczyński, Konstancin-Jeziorna, PL.
 (540) Safe Water
 (510), (511) **01** preparaty chemiczne do uzdatniania wody.

(111) **208075** (220) 2007 04 26 (210) 324598
 (151) 2008 07 09 (441) 2007 08 06
 (732) ROCKWOOL POLSKA Spółka z o.o., Cigacice, PL.
 (540) Ocieplenie trwale jak skała
 (510), (511) **17** płyty z wełny mineralnej, **19** materiały ogniotrwałe, materiały budowlane niemetalowe.

(111) **208076** (220) 2007 04 27 (210) 324659
 (151) 2008 07 14 (441) 2007 08 06
 (732) Viaguara S.A., Warszawa, PL.
 (540) VIAGUARA
 (510), (511) **32** napoje bezalkoholowe, wody mineralne, napoje owocowe, soki owocowe, woda gazowana i niegazowana, syropy do napojów.

(111) **208077** (220) 2007 05 22 (210) 325500
 (151) 2008 07 10 (441) 2007 09 03
 (732) BIMAK Import-Export S.C. Tomasz Piskor, Paweł Smoliński, Warszawa, PL.
 (540)

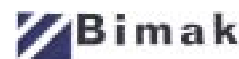

Kolor znaku: biały, ciemnoniebieski, czarny
 (531) 26.4.1, 26.11.2, 27.5.1, 29.1.13

(510), (511) **06** metale nieszlachetne i ich stopy, wyroby hutnicze, wyroby ślusarskie, okucia, uchwyty do mebli.

(111) **208078** (220) 2007 05 14 (210) 325166
 (151) 2008 07 10 (441) 2007 08 20
 (732) Fabryki Mebli „FORTE” Spółka Akcyjna, Ostrów Mazowiecka, PL.
 (540) ORDO

(510), (511) **09** meble laboratoryjne, lusterka optyczne, lustra do kontroli pracy, dane na nośnikach optycznych, publikacje elektroniczne, dyski kompaktowe, karty magnetyczne, karty inteligentne, kasety wideo, wizjery do drzwi, elektryczne zamknięcia drzwiowe, zamki elektryczne, **10** meble specjalne dla celów medycznych, fotele lekarskie i dentystyczne, stoły operacyjne, łóżka hydrostatyczne dla celów leczniczych, łóżka specjalnie skonstruowane do celów leczniczych, nadmuchiwane materace do celów leczniczych, nadmuchiwane poduszki do celów leczniczych, poduszki do celów leczniczych, poduszki podgrzewane elektrycznie do celów leczniczych, poduszki przeciw bezsenności, lusterka stosowane w chirurgii, **20** meble biurowe, meble szkolne, meble stalowe, barki ruchome, bufety ruchome, wózki barowe ruchome do podawania herbaty, wózki meblowe, półki do bibliotek, biurka, gabloty komody, kontuary, kredensy, regały, sekretery, serwantki, toaletki, szafki dla aptek, szafki na lekarstwa, szafki niemetalowe do przechowywania żywności, spiżarki, kartoteki, półki do kartotek, pulpity, pulpity pod książki, fotele, fotele fryzjerskie, krzesła, wysokie krzesła dla dzieci, taborety, ławy, siedzenia, siedzenia metalowe, kanapy, kojce dla dzieci, kolebki, kołyski, łóżka, łóżka szpitalne, łóżka wodne nie do celów leczniczych, konstrukcje drewniane łóżek, kółka do łóżek samonastawne niemetalowe, osprzęt niemetalowy do łóżek, materace, materace do łóżek, materace nadmuchiwane powietrzem nie do celów leczniczych, pościel oprócz białej pościelowej, sienniki, podkładki nadmuchiwane powietrzem nie do celów leczniczych, poduszki, poduszki nadmuchiwane powietrzem nie do celów leczniczych, sofy, zagłówek, wałki, leżaki, śpiwory kempingowe, stoły, stoły do masażu, stoły kreślarskie, stoły metalowe, stoły rzeźnicze, stoły warsztatowe, stoliki pod maszyny do pisania, stoliki ruchome pod komputery, stanowiska maszyn liczących, stoiska wystawowe, parawany, stojaki na parasole, stojaki na broń, stojaki na czasopisma, stojaki na kapelusze, stojaki do butelek, wieszaki na ubrania, wieszaki niemetalowe do szyn na ubrania, haczyki niemetalowe do wieszania odzieży, wieszaki stojące na odzież, pokrowce na odzież, kwietniki, postumenty pod doniczki na kwiaty, podpórki do roślin, skrzynki na zabawki, chodziki dla dzieci, lustra, tafle szklane na lustra, dozowniki stałe do ręczników niemetalowe, elementy wykończeniowe, plastikowe meble, drzwi do mebli, osprzęt do drzwi niemetalowy, kółka samonastawne do mebli niemetalowe, osprzęt do mebli niemetalowy, przegrody drewniane do mebli, półki meblowe, półki magazynowe, zamki nieelektryczne niemetalowe, zasuwki drzwiowe niemetalowe, zawiasy niemetalowe, ramy do obrazów, kształtki na ramy do obrazów, listewki na ramy do obrazów, ramki do haftowania, zasłony bambusowe, zasłony dekoracyjne z koralików, zasłony z plecionek drewnianych, karnisze do zasłon, szyny do zasłon, uchwyty do zasłon nie z materiałów tekstylnych, haki do zasłon, kółka do zasłon, wieszaki do zasłon, krążki z tworzyw sztucznych do zasłon na linki, rolki do zasłon, stopy wewnętrzne okien, osprzęt niemetalowy do okien, plakietki ozdobne ściennie nietekstylne, legowiska dla zwierząt domowych, poduszki dla zwierząt domowych, słupki do drapania dla kotów, psie budy, skrzynki lęgowe, stopnie niemetalowe, pręty do mocowania chodników na schodach, kraty kominkowe, kraty kominkowe domowe, kuranty wiatrowe, tablice do zawieszania kluczy, numery domów nieświejące niemetalowe, szyldy, tablice na ogłoszenia, wywieszki z drewna lub tworzyw sztucznych, skrzynki na listy niemetalowe i niemurowane, kasety drewniane lub z tworzyw sztucznych, szkatułki na biżuterię nie z metali szlachetnych, pojemniki niemetalowe, pojemniki do pakowania z tworzyw sztucznych, pudełka drewniane lub z tworzyw sztucznych, skrzynie niemetalowe, skrzynie z drewna lub z tworzyw sztucznych, skrzynie kratowe, opakowania do butelek z drewna, ozdoby z tworzyw sztucznych do artykułów spożywczych, palety niemetalowe, palety transportowe niemetalowe, palety załadownicze niemetalowe, dekoracje przestawne, drabiny z drewna lub tworzyw sztucznych, obiekty nadmuchiwane powietrzem do reklamy, tablice ogłoszeniowe, tablice rejestracyjne niemetalowe, tabliczki identyfikacyjne niemetalowe.

(111) **208079** (220) 2007 05 14 (210) 325167
 (151) 2008 07 10 (441) 2007 08 20
 (732) Fabryki Mebli „FORTE” Spółka Akcyjna, Ostrów Mazowiecka, PL.
 (540) MALVA

(510), (511) **09** meble laboratoryjne, lusterka optyczne, lustra do kontroli pracy, dane na nośnikach optycznych, publikacje elektroniczne, dyski kompaktowe, karty magnetyczne, karty inteligentne, kasety wideo, wizjery do drzwi, elektryczne zamknięcia drzwiowe, zamki elektryczne, **10** meble specjalne dla celów medycznych, fotele lekarskie i dentystyczne, stoły operacyjne, łóżka hydrostatyczne dla celów leczniczych, łóżka specjalnie skonstruowane do celów leczniczych, nadmuchiwane materace do celów leczniczych, nadmuchiwane poduszki do celów leczniczych, poduszki do celów leczniczych, poduszki podgrzewane elektrycznie do celów leczniczych, poduszki przeciw bezsenności, lusterka stosowane w chirurgii, **20** meble biurowe, meble szkolne, meble stalowe, barki ruchome, bufety ruchome, wózki barowe ruchome do podawania herbaty, wózki meblowe, półki do bibliotek, biurka, gabloty komody, kontuary, kredensy, regały, sekretery, serwantki, toaletki, szafki dla aptek, szafki na lekarstwa, szafki niemetalowe do przechowywania żywności, spiżarki, kartoteki, półki do kartotek, pulpity, pulpity pod książki, fotele, fotele fryzjerskie, krzesła, wysokie krzesła dla dzieci, taborety, ławy, siedzenia, siedzenia metalowe, kanapy, kojce dla dzieci, kolebki, kołyski, łóżka, łóżka szpitalne, łóżka wodne nie do celów leczniczych, konstrukcje drewniane łóżek, kółka do łóżek samonastawne niemetalowe, osprzęt niemetalowy do łóżek, materace, materace do łóżek, materace nadmuchiwane powietrzem nie do celów leczniczych, pościel oprócz białej pościelowej, sienniki, podkładki nadmuchiwane powietrzem nie do celów leczniczych, poduszki, poduszki nadmuchiwane powietrzem nie do celów leczniczych, sofy, zagłówek, wałki, leżaki, śpiwory kempingowe, stoły, stoły do masażu, stoły kreślarskie, stoły metalowe, stoły rzeźnicze, stoły warsztatowe, stoliki pod maszyny do pisania, stoliki ruchome pod komputery, stanowiska maszyn liczących, stoiska wystawowe, parawany, stojaki na parasole, stojaki na broń, stojaki na czasopisma, stojaki na kapelusze, stojaki do butelek, wieszaki na ubrania, wieszaki niemetalowe do szyn na ubrania, haczyki niemetalowe do wieszania odzieży, wieszaki stojące na odzież, pokrowce na odzież, kwietniki, postumenty pod doniczki na kwiaty, podpórki do roślin, skrzynki na zabawki, chodziki dla dzieci, lustra, tafle szklane na lustra, dozowniki stałe do ręczników niemetalowe, elementy wykończeniowe, plastikowe meble, drzwi do mebli, osprzęt do drzwi niemetalowy, kółka samonastawne do mebli niemetalowe, osprzęt do mebli niemetalowy, przegrody drewniane do mebli, półki meblowe, półki magazynowe, zamki nieelektryczne niemetalowe, zasuwki drzwiowe niemetalowe, zawiasy niemetalowe, ramy do obrazów, kształtki na ramy do obrazów, listewki na ramy do obrazów, ramki do haftowania, zasłony bambusowe, zasłony dekoracyjne z koralików, zasłony z plecionek drewnianych, karnisze do zasłon, szyny do zasłon, uchwyty do zasłon nie z materiałów tekstylnych, haki do zasłon, kółka do zasłon, wieszaki do zasłon, krążki z tworzyw sztucznych do zasłon na linki, rolki do zasłon, stopy wewnętrzne okien, osprzęt niemetalowy do okien, plakietki ozdobne ściennie nietekstylne, legowiska dla zwierząt domowych, poduszki dla zwierząt domowych, słupki do drapania dla kotów, psie budy, skrzynki lęgowe, stopnie niemetalowe, pręty do mocowania chodników na schodach, kraty kominkowe, kraty kominkowe domowe, kuranty wiatrowe, tablice do zawieszania kluczy, numery domów nieświejące niemetalowe, szyldy, tablice na ogłoszenia, wywieszki z drewna lub tworzyw sztucznych, skrzynki na listy niemetalowe i niemurowane, kasety drewniane lub z tworzyw sztucznych, szkatułki na biżuterię nie z metali szlachetnych, pojemniki niemetalowe, pojemniki do pakowania z tworzyw sztucznych, pudełka drewniane lub z tworzyw sztucznych, skrzynie niemetalowe, skrzynie z drewna lub z tworzyw sztucznych, skrzynie kratowe, opakowania do butelek z drewna, ozdoby z tworzyw sztucznych do artykułów spożywczych, palety niemetalowe, palety transportowe niemetalowe, palety załadownicze niemetalowe, dekoracje przestawne, drabiny z drewna lub tworzyw sztucznych, obiekty nadmuchiwane powietrzem do reklamy, tablice ogłoszeniowe, tablice rejestracyjne niemetalowe, tabliczki identyfikacyjne niemetalowe.

(111) **208080** (220) 2007 05 16 (210) 325260
 (151) 2008 07 22 (441) 2007 08 20
 (732) POCZTA KWIATOWA Spółka z o.o., Warszawa, PL.

(540) KWIATOWI EKSPERCI

(510), (511) **35** komputerowe bazy danych-pozyskiwanie danych, ich systematyzacja i przetwarzanie, promocja sprzedaży, zgrupowanie na rzecz osób trzecich różnych towarów pozwalające nabywcy wygodnie oglądać i kupować towary u hurtownika, zgrupowanie na rzecz osób trzecich różnych towarów pozwalające nabywcy wygodnie oglądać i kupować te towary poprzez katalog i kupować te towary na stronie WEB wyspecjalizowanej w sprzedaży różnorodnych artykułów, **39** dostarczanie kwiatów również zamówionych korespondencyjnie lub za pośrednictwem telekomunikacji, **42** dekorowanie kwiatami wnętrz i wystaw innych niż sklepowe, tworzenie i utrzymywanie stron internetowych, usługi w zakresie architektury.

(111) **208081** (220) 2007 02 05 (210) 320702
 (151) 2008 04 25 (441) 2007 05 14
 (732) „SALSA FEVER” STUDIO TAŃCA I RUCHU Agnieszka Jarosik, Częstochowa, PL.
 (540)



(531) 26.2.1, 27.5.1

(510), (511) **25** bluzki, bluzy, buty sznurowane, czapki, daszki do czapek, ubrania z wyrobów dziewiarskich, ubrania z gabardyny, obuwie gimnastyczne, koszule męskie, koszulki jako bielizna, nakrycia głowy, obuwie, obuwie sportowe, odzież, opaski na głowę, paski jako odzież, paski do butów, podszewki jako elementy ubrań, skarpetki, slipy, spodenki, spodnie, swetry, szaliki, szale, ubrania wierzchnie, kostiumy kąpielowe, wkładki do obuwia, **32** esencje do produkcji napojów, lemoniady, syropy do lemoniad, napoje bezalkoholowe zwłaszcza energetyczne, napoje musujące, napoje serwatkowe, napoje z soków owocowych, piwo, sok pomidorowy, soki owocowe, soki warzywne, syropy do napojów, woda niegazowana, woda gazowana, woda mineralna, produkty do wytwarzania wody mineralnej, woda sodowa, woda stołowa, **35** agencje reklamowe, reklama, rozlepianie plakatów reklamowych, rozpowszechnianie ogłoszeń reklamowych, **41** agencje teatralne, usługi impresariów, montaż programów radiowych i telewizyjnych, produkcja filmów, rozrywka, widowiska, nauka tańca.

(111) **208082** (220) 2007 02 05 (210) 320703
 (151) 2008 04 25 (441) 2007 05 14
 (732) „SALSA FEVER” STUDIO TAŃCA I RUCHU Agnieszka Jarosik, Częstochowa, PL.
 (540)



(531) 26.2.1, 27.5.1

(510), (511) **25** bluzki, bluzy, buty sznurowane, czapki, daszki do czapek, ubrania z wyrobów dziewiarskich, ubrania z gabardyny, obuwie gimnastyczne, koszule męskie, koszulki jako bielizna, nakrycia głowy, obuwie, obuwie sportowe, odzież, opaski na głowę, paski jako odzież, paski do butów, podszewki jako elementy ubrań, skarpetki, slipy, spodenki, spodnie, swetry, szaliki, szale, ubrania wierzchnie, kostiumy kąpielowe, wkładki do obuwia, **32** esencje do produkcji napojów, lemoniady, syropy do lemoniad, napoje bezalkoholowe zwłaszcza energetyczne, napoje musujące, napoje serwatkowe, napoje z soków owocowych, piwo, sok pomidorowy, soki owocowe, soki warzywne, syropy do napojów, woda niegazowana, woda gazowana,

woda mineralna, produkty do wytwarzania wody mineralnej, woda sodowa, woda stołowa, **35** agencje reklamowe, reklama, rozlepianie plakatów reklamowych, rozpowszechnianie ogłoszeń reklamowych, **41** agencje teatralne, usługi impresariów, montaż programów radiowych i telewizyjnych, produkcja filmów, rozrywka, widowiska, nauka tańca.

(111) **208083** (220) 2007 02 22 (210) 321708
 (151) 2008 05 16 (441) 2007 05 28
 (732) „SALSA FEVER” STUDIO TAŃCA I RUCHU Agnieszka Jarosik, Częstochowa, PL.
 (540)



Kolor znaku: czarny, czerwony, biały, granatowy

(531) 1.1.1, 27.5.1, 29.1.14

(510), (511) **25** bluzki, bluzy, buty sznurowane, czapki, daszki jako czapownictwo, dziewiarstwo, ubrania z gabardyny, pantofle do gimnastyki, koszule męskie, koszulki jako bielizna, nakrycia głowy, obuwie, odzież, artykuły odzieżowe, opaski na głowę, paski jako odzież, paski do butów, podszewki jako elementy ubrań, skarpetki, slipy, spodenki, spodnie, obuwie sportowe, swetry, szaliki, szale, ubrania, ubrania wierzchnie, kostiumy, wkładki do obuwia, wkładki wewnętrzne do odzieży, **35** usługi: agencji reklamowych, reklamowania, rozlepianie plakatów reklamowych, rozpowszechnianie ogłoszeń reklamowych, **41** usługi: impresariów, montażu programów radiowych i telewizyjnych, produkcji filmów, organizowania rozrywki, produkcji widowisk, nauki tańca, nauki salsy.

(111) **208084** (220) 2007 03 05 (210) 322190
 (151) 2008 07 18 (441) 2007 06 11
 (732) „Instytut Monitorowania Mediów” Spółka z o.o., Warszawa, PL.
 (540)



Kolor znaku: pomarańczowy, szary

(531) 1.7.1, 26.2.1, 27.5.1, 29.1.1, 29.1.6

(510), (511) **09** programy komputerowe nagrane, oprogramowanie nagrane dla transmisji i reprodukcji informacji multimedialnych, **35** usługi reklamowe i promocyjne na rzecz osób trzecich, pozyskiwanie, kompilacja i systematyzacja danych dla komputerowych baz danych, usługi badania rynków, usługi w zakresie informacji handlowej i ekonomicznej, usługi mediacyjne, usługi w zakresie organizowania aukcji, wystaw handlowych i reklamowych, **42** projektowanie, powielanie, instalacje, aktualizacja i konserwacja oprogramowania komputerowego, konwersja danych lub dokumentów na formę elektroniczną.

(111) **208085** (220) 2007 03 15 (210) 322660
 (151) 2008 06 25 (441) 2007 06 25
 (732) MOBIL NET Spółka z o.o., Warszawa, PL.

(540)



Kolor znaku: jasnoczerwony, ciemnoczerwony, biały, szary

(531) 16.3.13, 26.4.2, 26.4.6, 27.5.1, 29.1.14

(510), (511) **07** filtry powietrza do chłodził silników, filtry oleju silnikowego do samochodów, linki sterownicze do maszyn lub silników, łożyska, podnośniki, koła pasowe, korbowody do silników, tłumiki wydechowe do silników, tłoki silników, pierścienie tłokowe, zawory samochodowe, pompki smarownicze, chłodziła do silników, paski napędowe do wentylatorów silników, wentylatory do silników, alternatory samochodowe, iskrowniki zapłonowe do silników, świece zapłonowe do silników spalinowych, **12** amortyzatory zawieszenia w pojazdach, osłony przeciwsłoneczne do samochodów, lusterka wsteczne, obręcze, piasty i ogumienie kół pojazdów, zderzaki samochodowe, kierunkowskazy, przekładnie zębate do pojazdów lądowych, korbowody do samochodów, wycieraczki do szyb pojazdów, kierownice pojazdów, samochodowe przekładnie zębate, pompy powietrza, zbiorniki paliwa i korki do tych zbiorników, **35** prowadzenie sklepów i hurtowni z częściami do samochodów, wyposażeniem samochodów oraz ze środkami do pielęgnacji samochodów.

(111) **208086** (220) 2007 03 19 (210) 322837

(151) 2008 07 15 (441) 2007 06 25

(732) VELO Sp. z o.o., Gliwice, PL.

(540)



(531) 26.4.9, 26.11.3, 27.5.1

(510), (511) **09** alarmy, aparaty do rejestrowania czasu, baterie elektryczne, chronografy, dzwonki elektryczne, liczniki, obrotomierze, prędkościomierze do pojazdów, aparatura do przetwarzania informacji, urządzenia do interkomunikacji, kaski ochronne, kompasy, urządzenia elektryczne do kontroli i sygnalizacji, latarki, urządzenia do nawigacji, okulary słoneczne, okulary ochronne przed oślnieniem, **11** światła do rowerów, **12** rowery i motorowery oraz ich części, wyposażenie i akcesoria nie zawarte w innych klasach, kierunkowskazy do rowerów, lusterka wsteczne, krzeselka bezpieczne dla dzieci do rowerów i motorowerów, koszyki do rowerów, pokrowce na siodełka rowerowe lub motocykli, pompki do rowerów, wózki rowerowe, silniki do rowerów, stojaki rowerowe, zestawy do reperacji dętek, komplety narzędzi do naprawy rowerów, bidony do rowerów, zamknięcia przeciwkradzieżowe do rowerów, **18** plecaki sportowe, w tym rowerowe, torby i torebki mocowane do rowerów, **25** odzież sportowa, w tym ubiory kolarskie, obuwie sportowe, w tym buty kolarskie, nakrycia głowy, ochraniacze łokci i kolan, rękawice, **35** zgrupowanie na rzecz osób trzecich różnych towarów pozwalające nabywcy wygodnie je oglądać i kupować w hurtowni lub sklepie ze sprzętem sportowym, w tym: rowerami, ich częściami zamiennymi oraz akcesoriami rowerowymi jak również z odzieżą sportową i obuwem sportowym, w tym ubraniami i butami kolarskimi.

(111) **208087** (220) 2007 03 19 (210) 322838

(151) 2008 07 18 (441) 2007 06 25

(732) VELO Sp. z o.o., Gliwice, PL.

(540)



Kolor znaku: czarny, biały, szary

(531) 26.4.9, 26.11.3, 27.5.1, 29.1.13

(510), (511) **09** alarmy, aparaty do rejestrowania czasu, baterie elektryczne, chronografy, dzwonki elektryczne, liczniki, obrotomierze, prędkościomierze do pojazdów, aparatura do przetwarzania informacji, urządzenia do interkomunikacji, kaski ochronne, kompasy, urządzenia elektryczne do kontroli i sygnalizacji, latarki, urządzenia do nawigacji, okulary słoneczne, okulary ochronne przed oślnieniem, **11** światła do rowerów, **12** rowery i motorowery oraz ich części, wyposażenie i akcesoria nie zawarte w innych klasach, kierunkowskazy do rowerów, lusterka wsteczne, krzeselka bezpieczne dla dzieci do rowerów i motorowerów, koszyki do rowerów, pokrowce na siodełka rowerowe lub motocykli, pompki do rowerów, wózki rowerowe, silniki do rowerów, stojaki rowerowe, zestawy do reperacji dętek, komplety narzędzi do naprawy rowerów, bidony do rowerów, światła do rowerów, zamknięcia przeciwkradzieżowe do rowerów, **18** plecaki sportowe, w tym rowerowe, torby i torebki mocowane do rowerów, **25** odzież sportowa, w tym ubiory kolarskie, obuwie sportowe, w tym buty kolarskie, nakrycia głowy, ochraniacze łokci i kolan, rękawice, **35** zgrupowanie na rzecz osób trzecich różnych towarów pozwalające nabywcy wygodnie je oglądać i kupować w hurtowni lub sklepie ze sprzętem sportowym, w tym: rowerami, ich częściami zamiennymi oraz akcesoriami rowerowymi jak również z odzieżą sportową i obuwem sportowym, w tym ubraniami i butami kolarskimi.

(111) **208088** (220) 2007 03 29 (210) 323371

(151) 2008 07 04 (441) 2007 07 09

(732) P.P.H. INTER-TOP S.C. Dariusz Jaskłowski, Dariusz Grzejszczyk, Warszawa, PL.

(540)



Kolor znaku: czerwony

(531) 5.1.9, 5.1.12, 27.5.1, 29.1.1

(510), (511) **25** stroje kąpielowe, bielizna, odzież wierzchnia damska, męska, młodzieżowa.

(111) **208089** (220) 2007 03 30 (210) 323443

(151) 2008 07 17 (441) 2007 07 09

(732) Instytut Biotechnologii Surowic i Szczepionek BIOMED

Spółka Akcyjna, Kraków, PL.

(540) lactovaginal

(510), (511) **03** kosmetyki, kosmetyki do higieny intymnej, mlecza i żele kosmetyczne, kremy kosmetyczne, maści do celów kosmetycznych, mydła, **05** żywność dietetyczna do celów leczniczych, preparaty bakteryjne do celów medycznych, substancje dietetyczne do celów leczniczych, guma do żucia do celów medycznych, herbata lecznicza, plastry do celów leczniczych, suplement diety do celów wspomagania leczenia, kultury mikroorganizmów dla celów leczniczych, preparaty z mikroorganizmów dla celów leczniczych, napoje lecznicze, leki wspierające, podłoża dla kultur bakteryjnych, gałki dopochwowe, leki do celów medycznych, preparaty farmaceutyczne, szczepionki, wyroby medyczne do celów leczniczych i diagnostycznych zawarte w tej klasie, tampony menstruacyjne i podpaski, **35** dystrybucja materiałów reklamowych i próbek, publikacja tekstów reklamowych, reklama internetowa, telewizyjna, prasowa, sprzedaż i promocja bezpośrednia towarów: kosmetyki, kosmetyki do higieny intymnej, mlecza i żele kosmetyczne, kremy kosmetyczne, maści do celów kosmetycznych, mydła, żywność dietetyczna, preparaty bakteryjne do celów medycznych, substancje dietetyczne do celów leczniczych, guma do żucia do celów medycznych, herbata lecznicza, plastry do celów leczniczych, suplement diety, kultury mikroorganizmów dla celów leczniczych, preparaty z mikroorganizmów dla celów leczniczych, napoje lecznicze, leki wspierające, podłoża dla kultur bakteryjnych, gałki dopochwowe, leki do celów medycznych, preparaty farmaceutyczne, szczepionki, wyroby medyczne, tampony menstruacyjne i podpaski, produkty mleczne, napoje owocowe i soki owocowe.

(111) **208090** (220) 2007 05 21 (210) 325440

(151) 2008 07 10 (441) 2007 09 03

(732) Przedsiębiorstwo „POLMOS” Białystok Spółka Akcyjna,

Białystok, PL.

(540)



Kolor znaku: zielony, brązowy, złoty, czarny, biały
(531) 3.4.1, 3.4.4, 19.7.1, 26.1.1, 27.5.1, 29.1.15
(510), (511) **33** napoje alkoholowe.

(111) **208091** (220) 2007 04 25 (210) 324541
(151) 2008 04 17 (441) 2007 08 06
(732) Paweł Łuczak, Łódź, PL.
(540)



Kolor znaku: biały, czarny, brązowy, beżowy
(531) 4.3.3, 24.1.5, 24.1.9, 27.5.1, 29.1.14
(510), (511) **25** odzież sportowa, szaliki, rękawice, czapki, skarpety.

(111) **208092** (220) 2007 06 01 (210) 326028
(151) 2008 07 17 (441) 2007 09 03
(732) „DELTIM” MACHURA, MACHURA spółka jawna,
Częstochowa, PL.
(540)



Kolor znaku: czarny, czerwony
(531) 27.5.1, 29.1.12
(510), (511) **12** wózki dziecięce głębokie i spacerowe, samochodowe foteliki do przewozu dzieci, akcesoria do wózków dziecięcych mianowicie gondole, pokrowce przeciwdeszczowe do wózków dziecięcych, bagażniki, pokrycia wózków dziecięcych, **18** nosidełka dla niemowląt, nosidła dzieci do noszenia na plecach lub przodem do rodzica, parasolki przeciwsłoneczne do wózków, plecaki, torby zawarte w tej klasie, torby do transportu bagażu, torby na zakupy, torby na kółkach, torby przytracane do pasa, torby podróżne na ubrania.

(111) **208093** (220) 2007 06 01 (210) 326029
(151) 2008 07 17 (441) 2007 09 03
(732) „DELTIM” MACHURA, MACHURA spółka jawna,
Częstochowa, PL.
(540)



(531) 27.5.1
(510), (511) **12** wózki dziecięce głębokie i spacerowe, samochodowe foteliki do przewozu dzieci, akcesoria do wózków dziecięcych mianowicie gondole, pokrowce przeciwdeszczowe do wózków dziecięcych, bagażniki, pokrycia wózków dziecięcych, **18** nosidełka dla niemowląt, nosidła dzieci do noszenia na plecach lub przodem do rodzica, parasolki przeciwsłoneczne do wózków, plecaki, torby zawarte w tej klasie, torby do transportu bagażu, torby na zakupy, torby na kółkach, torby przytracane do pasa, torby podróżne na ubrania.

nowicie gondole, pokrowce przeciwdeszczowe do wózków dziecięcych, bagażniki, pokrycia wózków dziecięcych, **18** nosidełka dla niemowląt, nosidła dzieci do noszenia na plecach lub przodem do rodzica, parasolki przeciwsłoneczne do wózków, plecaki, torby zawarte w tej klasie, torby do transportu bagażu, torby na zakupy, torby na kółkach, torby przytracane do pasa, torby podróżne na ubrania.

(111) **208094** (220) 2007 09 03 (210) 329649
(151) 2008 07 17 (441) 2007 12 10
(732) OLIMP LABORATORIES Sp. z o.o., Nagawczyna, PL.

(540) DEXTREX JUICE

(510), (511) **05** suplementy diety i inna żywność dietetyczna do celów leczniczych, odżywki wzmacniające, preparaty parafarmaceutyczne stosowane profilaktycznie i dla rekonwalescentów do celów leczniczych, leki dla ludzi, **29** koncentraty wysokobiałkowe i odżywki wysokobiałkowe wzbogacone witaminami, solami mineralnymi i aminokwasami, **30** koncentraty węglowodanowe i odżywki węglowodanowe i wysokoenergetyczne wzbogacone witaminami i solami mineralnymi, **32** napoje bezalkoholowe wzbogacane witaminami i minerałami, napoje izotoniczne, węglowodanowe, energetyczne.

(111) **208095** (220) 2003 04 01 (210) 262971
(151) 2008 08 08 (441) 2003 10 06
(732) Zakłady Mięsne „Mazury” w Elku Sp. z o.o., Elk, PL.

(540) Przymak książe

(510), (511) **29** mięso i przetwory mięsne, wędzonki, wędliny, szynki, konserwy mięsne, produkty mięsne blokowe.

(111) **208096** (220) 2003 11 03 (210) 272088
(151) 2008 04 16 (441) 2004 04 19
(732) KRAKÓW VALLEY GOLF & COUNTRY CLUB Sp. z o.o.,
Paczółtowiec, PL.

(540) KRAKOW VALLEY GOLF & COUNTRY CLUB

(510), (511) **35** zgrupowanie na rzecz osób trzecich różnych towarów pozwalające nabywcy wygodnie je oglądać i kupować w sklepie z artykułami przeznaczonymi do gry w golfa, tenisa, ujeżdżania koni, reklama na obiektach sportowych, **42** organizowanie imprez sportowych, treningowych, widowiskowych, zabawowych, nauczanie, użytkowanie i wynajmowanie obiektów sportowych, pól golfowych, kortów tenisowych, **43** hotele-zakwaterowanie, restauracje-poisilki, usługi gastronomiczne-hotelarskie.

(111) **208097** (220) 2007 02 26 (210) 321819
(151) 2008 06 13 (441) 2007 06 11
(732) „AQUAREL” KOSIOREK Spółka Jawna, Warszawa, PL.

(540) MATCH POINT DIAMOND RACKET

(510), (511) **03** olejki eteryczne, środki myjące, środki do pielęgnacji włosów, perfumy, toaletowe środki sanitarne, dezodoranty, wody kolońskie, toaletowe.

(111) **208098** (220) 2007 05 22 (210) 325542
(151) 2008 07 10 (441) 2007 09 03
(732) Zakład Budowlano-Remontowo-Handlowy HOLDBUD
Arkadiusz Hołda, Katowice, PL.

(540)



Kolor znaku: srebrny, szary, biały, jasnoniebieski, ciemnoniebieski, czerwony

(531) 26.4.9, 27.5.1, 29.1.15

(510), (511) **35** usługi prowadzenia agencji informacji handlowej i agencji reklamowej, badania rynku i opinii publicznej, badań w dzie-

dzinie działalności gospodarczej, doboru personelu, doradztwa specjalistycznego w sprawach działalności gospodarczej oraz w zakresie organizowania i prowadzenia działalności gospodarczej, doradztwa w zakresie zarządzania personalnego, badań i poszukiwań w działalności gospodarczej, sporządzania ekspertyz w zakresie działalności gospodarczej, pozyskiwania i systematyzacji danych do komputerowych baz danych, komputerowego zarządzania plikami, organizowania wystaw w celach handlowych lub reklamowych, komputerowego wyszukiwania informacji dla osób trzecich, pokazy towarów, pomoc w prowadzeniu działalności gospodarczej i w zakresie zarządzania, sporządzanie prognoz ekonomicznych, promocja sprzedaży dla osób trzecich, reklama radiowa, telewizyjna i za pośrednictwem sieci komputerowych w tym sieci Internet, publikowanie tekstów reklamowych, reklamy korespondencyjne i prasowe, sortowanie danych w bazach komputerowych, wynajem czasu reklamowego we wszystkich środkach przekazu jako usługi domu medialnego, pomoc w zarządzaniu przedsiębiorstwami handlowymi lub przemysłowymi, zarządzanie zbiorami informatycznymi, **36** usługi agencji pośrednictwa w handlu nieruchomościami, agencji ściągania wierzytelności, analiz finansowych, doradztwa w sprawach finansowych i ubezpieczeniowych, usług i operacji finansowych nie wymagających koncesji, tworzenia kapitału, pośrednictwa w obrocie giełdowym, inwestycji kapitałowych, elektronicznego transferu kapitału, lokat kapitału, administrowania nieruchomościami, wynajmu mieszkań, dzierżawy nieruchomości, pośrednictwa ubezpieczeniowego, usługi powiernicze, finansowanie pożyczek, sponsoring finansowy, usługi wynajmowania powierzchni biurowych, usługi zarządzania majątkiem i nieruchomościami, **38** usługi prowadzenia agencji informacyjnej, emisji radiowej i telewizyjnej, przesyłu informacji, przekazu łączności komputerowej poprzez terminale, poczta elektroniczna, transmisja programów radiowych i telewizyjnych za pomocą nadajników naziemnych i satelitarnych, telewizja kablowa, telewizja interaktywna, usługi przesyłu danych przez łącza telefoniczne i za pomocą telefonii komórkowej, **41** usługi informacji o edukacji, rekreacji, oraz o imprezach rozrywkowych, organizowania i obsługi konferencji, kongresów, seminariów, sympozjów, konkursów o charakterze edukacyjnym lub rozrywkowym, kursów korespondencyjnych, publikowania książek, montażu programów radiowych i telewizyjnych, nauczania i nauczania korespondencyjnego, obsługi publikacji elektronicznych on-line, organizowania wystaw z dziedziny kultury lub edukacji, organizowania zawodów sportowych, publikowania tekstów innych niż teksty reklamowe, usługi organizacji wypoczynku, poradnictwo zawodowe w zakresie edukacji lub kształcenia, **42** usługi administrowania stronami komputerowymi i sieciami komputerowymi, prowadzenia badań technicznych, prowadzenia prac badawczo-rozwojowych w dziedzinie nauk przyrodniczych, społecznych, humanistycznych i technicznych dla osób trzecich, sporządzania ekspertyz inżynierskich, instalacji i konserwacji oprogramowania komputerowego, aktualizacji oprogramowania komputerowego, odzyskiwania danych komputerowych, programowania komputerów, projektowania systemów i sieci komputerowych, konwersji danych lub dokumentów na formę elektroniczną, konwersji danych przez programy komputerowe, projektowania oprogramowania komputerowego, opracowywania projektów technicznych, projektowania budynków, analizy systemów komputerowych, tworzenie i utrzymywanie stron internetowych dla osób trzecich, wypożyczanie oprogramowania komputerowego.

(111) **208099** (220) 2007 06 05 (210) 326213
 (151) 2008 07 17 (441) 2007 09 17
 (732) VELO Spółka z o.o., Gliwice, PL.
 (540)

DOBRE SKLEPY ROWEROWE

(531) 27.5.1, 27.5.2
 (510), (511) **35** zgrupowanie na rzecz osób trzecich różnych towarów pozwalające nabywcy wygodnie je oglądać i kupować w hurtowni lub sklepie ze sprzętem turystycznym i/lub sportowym i/lub rehabilitacyjnym w tym rowerami i częściami zamiennymi do rowerów oraz akcesoriami rowerowymi, jak również z odzieżą sportową i obuwiem sportowym w tym ubraniami i butami kolarskimi.

(111) **208100** (220) 2004 12 16 (210) 328336
 (151) 2008 04 22 (441) 2007 12 24
 (732) POLIMARKY Marek Kyc Spółka Jawna, Rzeszów, PL.
 (540)

Inspiruje nas Natura

Kolor znaku: biały, szary

(531) 26.4.2, 27.5.1, 29.1.12

(510), (511) **01** tworzywa sztuczne w stanie surowym, **17** tworzywa sztuczne półprzetworzone do wytwarzania gotowych wyrobów, w tym folie, szczeliwa, króćce, złączki, przewody giętkie, w tym do armatury, **19** wyroby budowlane w postaci rynien, kolanek, rur sztywnych spustowych, drenażowych, wodociągowych i centralnego ogrzewania oraz wyroby łazienkowe z tworzyw sztucznych w postaci kabin kąpielowych i wanien.

(111) **208101** (220) 2001 10 25 (210) 242125
 (151) 2008 07 08 (441) 2002 05 06
 (732) Laboratorium Organiczne „LAB” Spółka z o.o., Jaworzno, PL.
 (540)



Kolor znaku: czerwony, biały, zielony, czarny, żółty

(531) 19.3, 27.5, 29.1

(510), (511) **01** kleje cyjanoakrylowe, kleje do celów przemysłowych, **39** usługi w zakresie konfekcjonowania (pakowania) kleju.

(111) **208102** (220) 2003 03 04 (210) 261780
 (151) 2008 04 29 (441) 2003 09 08
 (732) „BLACK RED WHITE” Spółka Akcyjna, Biłgoraj, PL.
 (540) intarsio

(510), (511) **20** wyroby stolarstwa meblowego, zestawy meblowe, meble biurowe, szkolne i kuchenne, fotele, kanapy, komody, kontuary, kredensy, krzesła, ławy, lustra, łóżka, półki, pudełka drewniane lub z tworzyw sztucznych, sekretery, skrzynie, kufry, sofy, stojaki, stoły, szafy, szafki, szkatułki szuflady, taborety, toaletki, wałki, wieszaki, wózki, zagłówki.

(111) **208103** (220) 2003 07 28 (210) 267953
 (151) 2008 07 03 (441) 2004 02 09
 (732) „DELIC-POL” Spółka Akcyjna, Kamyk, PL.
 (540) herbatnikowy flirt

(510), (511) **30** wyroby ciastkarskie, biszkopty, ciasta, ciastka, wyroby piekarnicze, wyroby cukiernicze, wyroby czekoladowe, czekolada, batony, lody, herbatniki, słodycze, słodycze na choinkę, wafle, cukierki, makarony, krakersy, herbatniki typu petit beurre, pierniki, bułki słodkie, produkty zbożowe, muesli, miód.

(111) **208104** (220) 2003 10 09 (210) 271004
 (151) 2008 06 25 (441) 2004 04 19
 (732) AMW NAWROT Spółka Jawna, Pyrzowice, PL.
 (540) Elf

(510), (511) **10** poduszki podtrzymujące głowę, kark do celów leczniczych, poduszki powietrzne do celów leczniczych, poduszki przeciw bezsenności, prześcieradła lniane na łóżka chorych, prześcieradła dla chorych bez kontroli czynności fizjologicznych, materace położnicze, **20** poduszki, jaśki, pościel oprócz białej pościeliowej, spiwoiry kempingowe, **24** kołdry, kołdry pikowane, beciki z pierza, puchu i bawełny.

(111) **208105** (220) 2004 10 26 (210) 287033
 (151) 2008 05 06 (441) 2005 02 07
 (732) Firma Handlowo-Usługowa „KONKRET” S.C. Monika,
 Jacek Lokaj, Modlniczka, PL.
 (540)



Kolor znaku: czerwony, zielony, biały
 (531) 27.5.1, 27.7.1, 29.1.13

(510), (511) **35** zgrupowanie na rzecz osób trzecich towarów pozwalające nabywcy swobodnie je oglądać w sklepie lub hurtowni z artykułami spożywczymi, przemysłowymi, w tym odzieżowymi, maszynami i urządzeniami, samochodami, agencje export-import, **36** kupno, sprzedaż, wynajem powierzchni mieszkalnych i handlowych, **37** wznoszenie obiektów wszelkiego typu i ich całkowite wykańczanie, **43** usługi gastronomiczne.

(111) **208106** (220) 2005 02 10 (210) 290946
 (151) 2008 05 06 (441) 2005 05 16
 (732) Alliance UniChem plc, Weybridge, GB.
 (540)



(531) 26.13.25, 27.5.1
 (510), (511) **03** przybory toaletowe, preparaty toaletowe, mydła, szampony, produkty perfumeryjne, zapachowe olejki eteryczne, kosmetyki, zestawy kosmetyczne, produkty do pielęgnacji włosów, skóry i ciała, lotony do włosów, farby i spraye, środki do kąpieli i pod prysznic, środki depilujące, produkty do pielęgnacji zębów i jamy ustnej, **05** preparaty farmaceutyczne i sanitarne, substancje dietetyczne do celów leczniczych, żywność dla niemowląt, plastry, bandaże i środki opatrunkowe, środki odkażające, środki antyseptyczne, środki przeciwbólowe, środki do zwalczania robactwa, produkty używane przy niekontrolowaniu czynności fizjologicznych, pieluchy dla chorych, słodczyce dietetyczne, słodczyce o zastosowaniu leczniczym, lecznicze produkty żywnościowe nie zawierające glutenu, zestawy pierwszej pomocy medycznej, **09** okulary optyczne, soczewki kontaktowe i opakowania do wymienionych produktów, baterie, filmy fotograficzne, części, osprzęt i akcesoria do wymienionych produktów, **10** protezy kończyn, oczu i zębów, artykuły ortopedyczne, przyrządy ortopedyczne, przyrządy do masażu, materiały do zszywania stosowane w chirurgii, butelki do karmienia niemowląt i smoczki, produkty używane przy niekontrolowaniu czynności fizjologicznych, przyrządy do pierwszej pomocy medycznej do sprzedaży w zestawach, produkty termiczne do udzielania pierwszej pomocy, części, osprzęt i akcesoria do wymienionych towarów, **35** zgrupowanie na rzecz osób trzecich różnych towarów pozwalających nabywcy wygodnie ich oglądać i kupowanie w aptekach prowadzących handel detaliczny, realizowanie zamówień przez Internet, pocztą/telefonicznie, usługi zarządzania aptekami, udzielanie usług doradztwa medycznego, usługi reklamowe, udzielanie informacji oraz pomocy biznesowej, **44** usługi higieniczne i kosmetyczne, usługi aptekarskie, farmaceutyczne i ambulatoryjne, usługi optyczne, opieka medyczna, usługi doradcze dotyczące diety, ćwiczeń oraz sposobu i stylu życia, usługi doradcze i konsultacyjne związane z preparatami farmaceutycznymi, usługi doradcze i konsultacyjne związane ze stanem zdrowia i chorobami oraz ich leczeniem.

(111) **208107** (220) 2005 04 19 (210) 293919
 (151) 2008 03 25 (441) 2005 07 25

(732) SOFTWARE MIND Spółka z ograniczoną odpowiedzialnością,
 Kraków, PL.
 (540)



Kolor znaku: fioletowy, pomarańczowy, zielony, niebieski
 (531) 24.15.3, 29.1.14

(510), (511) **35** analizy kosztów, badania w dziedzinie działalności gospodarczej, doradztwo w zakresie organizowania i prowadzenia działalności gospodarczej, doradztwo w zakresie prowadzenia działalności gospodarczej, doradztwo w zakresie zarządzania personalnego, ekspertyzy w zakresie działalności gospodarczej, profesjonalne doradztwo w zakresie działalności gospodarczej, informacja o działalności gospodarczej, pozyskiwanie danych do komputerowych baz danych, systematyzacja danych do komputerowych baz danych, komputerowe zarządzanie plikami, opinie, sondaże, doradztwo dotyczące organizowania działalności gospodarczej, wyszukiwanie informacji w plikach komputerowych dla osób trzecich, pomoc przy zarządzaniu przedsiębiorstwami przemysłowymi lub handlowymi, pomoc w prowadzeniu działalności gospodarczej, pomoc w zakresie zarządzania, pozyskiwanie informacji o działalności gospodarczej, promocja sprzedaży dla osób trzecich, rozpowszechnianie materiałów reklamowych w tym: próbek, druków, prospektów, broszur, rozpowszechnianie ogłoszeń reklamowych, badania rynku, sortowanie danych w bazach komputerowych, informacje statystyczne, wyszukiwanie w komputerowych bazach danych, zarządzanie zbiorami informatycznymi, **38** przesyłanie informacji, przesyłanie informacji tekstowej i obrazowej przy pomocy komputera, **42** analizy systemów komputerowych, konwersja danych przez programy komputerowe, konwersja danych lub dokumentów na formę elektroniczną.

(111) **208108** (220) 2006 01 11 (210) 304718
 (151) 2008 07 10 (441) 2006 04 18
 (732) Bartłomiej Sawulski, Wasilków, PL.
 (540) RAYER

(510), (511) **01** produkty chemiczne przeznaczone dla przemysłu i budownictwa, żywice syntetyczne w stanie surowym, tworzywa sztuczne w stanie surowym, preparaty do hartowania i lutowania metali, substancje garbujące, środki do usuwania starych powłok farb, środki do usuwania lakierów, środki do usuwania graffiti, środki do renowacji drewna, środki do renowacji narzędzi malarskich, środki do usuwania starych zapraw, rozpuszczalniki, kleje (spoiwa) przeznaczone dla przemysłu, kleje do płytek ściennych, kleje do rozlepiania afiszów, kleje do tapet, preparaty do klejenia i gruntowania, spoiwa do betonu, środki chemiczne do betonu, **02** farby, dodatki do farb, pokosty, werniksy, bejce, lakiery, środki zapobiegające korozji i zabezpieczające drewno, barwniki, zaprawy farbiarskie, podkłady gruntujące, żywice naturalne, folie metalowe i formy proszkowe dla malarzy, dekoratorów, drukarzy i artystów, **03** środki czyszczące, preparaty do czyszczenia.

(111) **208109** (220) 2006 03 08 (210) 307347
 (151) 2008 05 08 (441) 2006 06 12
 (732) Przedsiębiorstwo Wielobranżowe „JANBUD” Jacek Nowak,
 Kraków, PL.
 (540)



Kolor znaku: niebieski, czarny, szary
 (531) 7.3.1, 7.3.25, 27.5.1, 29.1.13

(510), (511) **35** usługi reklamowe, usługi organizacji targów i wystaw w celach handlowych lub reklamowych, **36** pośrednictwo w obrocie nieruchomościami, kupno, sprzedaż, zarządzanie, administrowanie, usługi developerskie w zakresie finansowania inwestycji, doradztwa inwestycyjnego dotyczącego nieruchomości, pośrednictwa w kredytowaniu związanym z pozyskiwaniem gruntu i budowa-

niem, wyceną oraz sprzedażą nieruchomości mieszkalnych i użytkowych, **37** wykonywanie robót ogólnobudowlanych związanych ze wznoszeniem obiektów wszelkiego typu, robót wykończeniowych, wszelkich instalacji budowlanych w tym: gazowych, elektrycznych, wodnokanalizacyjnych, centralnego ogrzewania i wentylacyjnych, wykonywanie konstrukcji i pokryć dachowych, wznoszenie budynków z elementów prefabrykowanych, robót nawierzchniowych oraz związanych z fundamentowaniem, stawianie rusztowań, rozbiórka i burzenie obiektów budowlanych, robót ziemnych, robót budowlanych izolacyjnych, wykonywanie robót ogólnobudowlanych w zakresie przesyłowych obiektów liniowych, rurociągów, linii elektroenergetycznych, elektrotrakcyjnych i telekomunikacyjnych, sprzątanie i czyszczenie obiektów, usługi developerskie polegające na usługach nadzorowania procesu inwestycyjnego.

(111) **208110** (220) 2006 04 10 (210) 309285
 (151) 2008 04 30 (441) 2006 07 24
 (732) Centrum Kreowania Liderów S.A., Międzyborów, PL.
 (540) CENTRUM KREOWANIA LIDERÓW
 (510), (511) **09** materiały do nauczania, w tym kasyety filmowe, video i magnetofonowe, **16** wydawnictwa, w tym: książki, czasopisma, gazety, foldery, programy szkoleniowe, **35** usługi consultingowe w zakresie zarządzania personalnego, usługi doradztwa w zakresie organizowania, kierowania i prowadzenia działalności gospodarczej, **41** usługi polegające na organizowaniu i prowadzeniu szkoleń, kursów, seminariów oraz na dokształcaniu wewnątrz firm, kursów językowych, treningów interpersonalnych, warsztatów projektowo-doradczych, **43** usługi polegające na prowadzeniu ośrodków szkoleniowych ze świadczeniem usług hotelowych i gastronomicznych.

(111) **208111** (220) 2003 07 21 (210) 267615
 (151) 2008 06 18 (441) 2004 01 26
 (732) NETKOM Sp. z o.o., Leżajsk, PL.
 (540)

NETKOM

Kolor znaku: niebieski

(531) 27.5.1, 29.1.4
 (510), (511) **20** biurka, krzesła, pulpity pod książki, meble, meble biurowe, wykończeniowe elementy plastikowe do mebli, półki meblowe, regały, stoły, **38** łączność poprzez terminale komputerowe, łączność telefoniczna, poczta elektroniczna, przesyłanie informacji, telefonia komórkowa, telefoniczne połączenia, telefoniczne usługi, monitorowanie obiektów i pojazdów.

(111) **208112** (220) 2003 11 13 (210) 272558
 (151) 2008 05 13 (441) 2004 04 19
 (732) VINEX SLAVYANTSI, Slavyantsi, BG.
 (540)

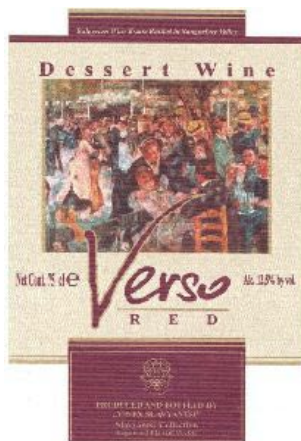

Kolor znaku: jasnożółty, bordowy, ciemnożółty, zielony, żółty, rudy, brązowy

(531) 2.7.16, 22.5.1, 25.1.15, 26.4.1, 27.5.1, 27.5.5, 29.1.15
 (510), (511) **33** napoje alkoholowe (z wyjątkiem piwa).

(111) **208113** (220) 2003 12 01 (210) 273281
 (151) 2008 07 25 (441) 2004 04 19
 (732) „ORION” Jerzy Czernek, Łódź, PL.
 (540)



Kolor znaku: czerwony, złoty, czarny i odcienie, żółty, brązowy

(531) 2.1.20, 6.6.1, 27.5.1, 29.1.15
 (510), (511) **34** tytoń papierosowy, materiały dla palących, gilzy papierosowe, bibułki papierosowe, filtry do papierosów, akcesoria dla palaczy papierosów, zapalki, **35** handel hurtowy i detaliczny, import, eksport, promocja sprzedaży dla osób trzecich w zakresie produktów tytoniowych papierosowych i akcesoriów dla palaczy papierosów.

(111) **208114** (220) 2004 09 15 (210) 285429
 (151) 2008 07 08 (441) 2004 12 27
 (732) VINEX SLAVYANTSI AD, Slavyantsi, BG.
 (540)

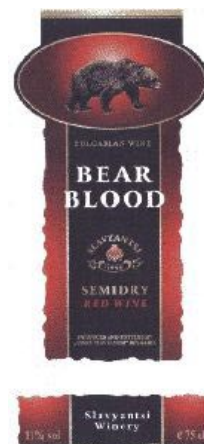

Kolor znaku: czarny, brązowy, czerwony, złoty, czerwono-bordowy, biały

(531) 3.1.14, 25.1.15, 26.1.2, 26.4.9, 27.5.1, 29.1.15
 (510), (511) **33** napoje alkoholowe (z wyjątkiem piwa), wina.

(111) **208115** (220) 2004 09 15 (210) 285430
 (151) 2008 07 11 (441) 2004 12 27
 (732) VINEX SLAVYANTSI AD, Slavyantsi, BG.
 (540)

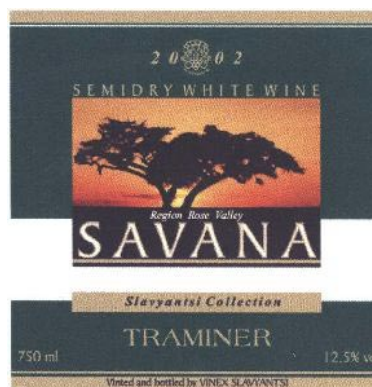

Kolor znaku: zielony, złoty, biały, pomarańczowy, czerwony, brązowy, czarny

(531) 5.1.3, 25.1.15, 26.4.9, 27.5.1, 29.1.15
 (510), (511) **33** napoje alkoholowe (z wyjątkiem piwa), wina.

(111) **208116** (220) 2004 09 15 (210) 285431
 (151) 2008 07 11 (441) 2004 12 27
 (732) VINEX SLAVYANTSI AD, Slavyantsi, BG.
 (540)

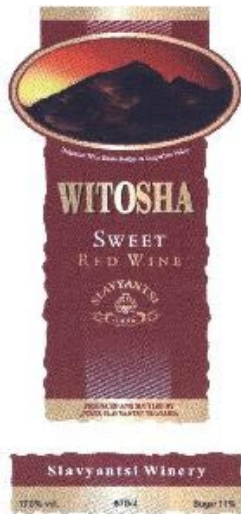

Kolor znaku: bordowy, różowo-bordowy, bordowo-szary, złoty, brązowy, żółty, pomarańczowy, czerwony, biały, czarny
 (531) 6.1.2, 25.1.15, 26.1.2, 26.4.9, 27.5.1, 29.1.15
 (510), (511) **33** napoje alkoholowe (z wyjątkiem piwa), wina.

(111) **208117** (220) 2004 09 16 (210) 285479
 (151) 2008 05 15 (441) 2004 12 27
 (732) „ŁUKASZ” Sp. z o.o., Zaścianki, PL.
 (540)



Kolor znaku: biały, ciemnoniebieski, niebieski
 (531) 3.1.14, 26.2.1, 27.5.1, 29.1.12
 (510), (511) **30** wyroby kulinarne i garmazeryjne na bazie mąki, pyzy z mięsem.

(111) **208118** (220) 2004 09 16 (210) 285480
 (151) 2008 05 15 (441) 2004 12 27
 (732) „ŁUKASZ” Sp. z o.o., Zaścianki, PL.
 (540)



Kolor znaku: biały, czarny, czerwony, żółty, jasnobrązowy, ciemnobrązowy, zielony, ceglasty
 (531) 7.1.8, 7.1.9, 26.1.2, 27.5.1, 29.1.15
 (510), (511) **29** wyroby kulinarne i garmazeryjne na bazie mięsa i warzyw, flaki wołowe suche cięte mrożone, flaki z zasmażką, bigos, fasolka po bretońsku, **30** wyroby kulinarne i garmazeryjne na bazie mąki, pyzy ziemniaczane, pyzy z mięsem.

(111) **208119** (220) 2005 01 25 (210) 290307
 (151) 2008 06 11 (441) 2005 05 02
 (732) VINEX SLAVYANTSI AD, Slavyantsi, BG.
 (540)



Kolor znaku: bordowy, biały, złoty, czarny, szary
 (531) 6.19.1, 6.19.7, 25.1.15, 26.1.1, 26.4.2, 26.11.3, 27.5.1, 29.1.15
 (510), (511) **33** napoje alkoholowe (z wyjątkiem piwa), wina.

(111) **208120** (220) 2005 03 24 (210) 292868
 (151) 2008 07 29 (441) 2005 06 27
 (732) „PRIMA-TEX „ Spółka z o.o., Siemianowice Śląskie, PL.
 (540) PRIMA-TEX Sp. z o.o.
 (510), (511) **39** magazynowanie, **43** hotele, restauracje, stołówki.

(111) **208121** (220) 2006 03 30 (210) 308470
 (151) 2008 05 07 (441) 2006 07 10
 (732) ADANEX Spółka z o.o., Radlin, PL.
 (540) COMFORTINO
 (510), (511) **25** odzież, odzież sportowa, obuwie, obuwie sportowe, akcesoria obuwnicze zawarte w tej klasie, nakrycia głowy.

(111) **208122** (220) 2006 05 04 (210) 310297
 (151) 2008 04 25 (441) 2006 08 07
 (732) Zakład Automatyki i Urządzeń Pomiarowych AREX Sp. z o.o., Gdańsk, PL.
 (540) AREX

(510), (511) **07** Awaryjne agregaty prądowłórcze, generatory elektryczności, prądnice prądu stałego, silniki elektryczne prądu stałego, silniki elektryczne inności do pojazdów lądowych, silniki napędowe inne niż do pojazdów lądowych, mechanizmy sterowania hydrauliczne do maszyn i silników, sterowanie pneumatyczne do maszyn i silników, układy sterowania do pojazdów lądowych, powietrznych i wodnych, **09** aparatura elektrodynamiczna do zdalnego sterowania sygnałami, aparatura elektrodynamiczna do zdalnego sterowania zworotnicami kolejowymi, aparatura elektryczna kontrolno-sterująca, alarmowe systemy, alarmy dźwiękowe, elektryczne tablice rozdzielcze, elektryczne tablice sterownicze, instalacje elektryczne, instalacje elektryczne do zdalnego sterowania procesami przemysłowymi, elektryczne szafy rozdzielcze, komputery, programy komputerowe nagrane, sterujące programy komputerowe systemu operacyjnego nagrane, komputerowe urządzenia peryferyjne, software, oprogramowanie stałe komputerowo nagrane, przyrządy nawigacyjne, przekaźniki elektryczne, przekaźniki sygnałów elektronicznych, przełączniki elektryczne, przemienniki, przetwornice elektryczne, pulpity elektryczne rozdzielcze, prostowniki prądu, przyrządy do miernictwa, urządzenia pomiarowe elektryczne, pomiarowe instrumenty, urządzenia do zdalnego sterowania, **12** silniki elektryczne do pojazdów lądowych, antywłamaniowe alarmy do pojazdów, pojazdy do poruszania się po ziemi, w powietrzu, po wodzie i po torach, pojazdy zdalnie sterowane inne niż zabawki, **13** amunicja, broń palna, **16** biurowe artykuły z wyjątkiem mebli, maszyny do pisania, **35** promocja sprzedaży hurtowej i detalicznej maszyn i urządzeń nawigacyjnych i pozostałych przemysłowych, pozyskiwanie danych dokomputerowanych baz danych, systematyzacja danych komputerowych baz danych, reklamy, reklama za pomocą sieci komputerowej, informacja o działalności gospodarczej, **37** budowa budynków mieszkalnych oraz pawilonów gospodarczych, budowa i konserwacja rurociągów,

montaż rusztowań, instalowanie i naprawa urządzeń elektrycznych, naprawa i konserwacja maszyn biurowych, komputerów i pozostałych artykułów biurowych, **42** doradztwo w zakresie sprzętu komputerowego, instalacja oprogramowania komputerowego, aktualizacja oprogramowania komputerowego, konserwacja oprogramowania komputerowego, projektowanie oprogramowania komputerowego, powielanie oprogramowania komputerowego, prace badawczo-rozwojowe dla osób trzecich, badania w dziedzinie mechaniki, prace badawczo-rozwojowe w dziedzinie nauk przyrodniczych i technicznych, prace badawczo-rozwojowe w dziedzinach matematyczno-fizycznych i astronomii, projektowanie budowlane urbanistyczne i technologiczne, projektowanie budynków, badania i analizy techniczne.

(111) **208123** (220) 2006 05 08 (210) 310440
 (151) 2008 04 25 (441) 2006 08 21
 (732) Przedsiębiorstwo Produkcyjno-Handlowe „APIS”
 Spółka z o.o. Zakład Pracy Chronionej, Bydgoszcz, PL.
 (540)



(531) 5.3.11, 27.5.1
 (510), (511) **05** czarne błoto do okładów leczniczych, sole do kąpeli dla celów leczniczych.

(111) **208124** (220) 2006 05 17 (210) 310802
 (151) 2008 08 05 (441) 2006 08 21
 (732) Polskie Centrum Zdrowia Instytut Medyczny Sp. z o.o.,
 Wrocław, PL.
 (540) PHC
 (510), (511) **10** artykuły i narzędzia stomatologiczne, artykuły i przyrządy medyczne, artykuły ortopedyczne, **44** usługi medyczne z zakresu: diagnozowania, leczenia, rehabilitacji, opieki psychologicznej, usługi higieniczne, fizykoterapia, gabinety odnowy biologicznej, prowadzenie przychodni, szpitali, lecznic, klinik, hospicjów, sanatoriów.

(111) **208125** (220) 2006 07 19 (210) 313363
 (151) 2008 04 22 (441) 2006 10 30
 (732) FIXIT Spółka z ograniczoną odpowiedzialnością, Kraków, PL.
 (540)



Kolor znaku: czarny, biały, bordowy
 (531) 26.4.9, 27.5.1, 29.1.13
 (510), (511) **09** programy komputerowe, **35** prowadzenie sklepów hurtowych i detalicznych ze sprzętem komputerowym, komputerowymi akcesoriami, materiałami eksploatacyjnymi i nośnikami informacji, prowadzenie sklepów hurtowych i detalicznych ze sprzętem telekomunikacyjnym, zakładanie, zarządzanie i administrowanie bazami danych, **37** konserwacja i naprawa sprzętu komputerowego, w tym komputerów i urządzeń peryferyjnych, konserwacja i naprawa sprzętu telekomunikacyjnego, usługi instalowania, naprawy i konserwacji urządzeń radiowych, wykonywanie linii i instalacji elektrycznych, telekomunikacyjnych i radiokomunikacyjnych, **42** usługi projektowania informatycznego, doradztwo fachowe w zakresie informatyki i sprzętu komputerowego, wynajem sprzętu komputerowego oraz maszyn i urządzeń biurowych.

(111) **208126** (220) 2006 07 28 (210) 313700
 (151) 2008 06 13 (441) 2006 10 30
 (732) Euro Car Parks, Londyn, GB.
 (540)

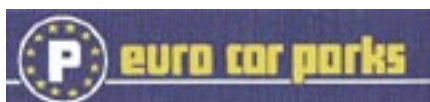

Kolor znaku: ciemnoniebieski, biały, żółty
 (531) 1.1.1, 1.1.5, 26.1.1, 26.1.18, 26.11.1, 27.5.1, 29.1.13

(510), (511) **39** obsługa parkometrów na parkingach, obsługa parkingów przy centrach handlowych, lotniskach, stacjach kolejowych, zarządzanie parkingami w miastach na zlecenie władz miasta, wynajem powierzchni parkingowych na parkingach wielopoziomowych.

(111) **208127** (220) 2006 07 28 (210) 313701
 (151) 2008 06 13 (441) 2006 10 30
 (732) Euro Car Parks, Londyn, GB.
 (540)



Kolor znaku: ciemnoniebieski, biały, żółty
 (531) 1.1.1, 1.1.5, 26.1.1, 26.1.18, 26.11.1, 27.5.1, 29.1.13
 (510), (511) **39** obsługa parkometrów na parkingach, obsługa parkingów przy centrach handlowych, lotniskach, stacjach kolejowych, zarządzanie parkingami w miastach na zlecenie władz miasta, wynajem powierzchni parkingowych na parkingach wielopoziomowych.

(111) **208128** (220) 2006 08 01 (210) 313879
 (151) 2008 04 29 (441) 2006 11 13
 (732) DECORA Spółka Akcyjna, Środa Wielkopolska, PL.
 (540) ART AT HOME

(510), (511) **06** progi metalowe, taśmy ze stali, rurki metalowe, okucia metalowe, konstrukcje metalowe, żaluzje metalowe, klamki do drzwi metalowe, kształtki rurowe rozgałęzieniowe metalowe, osprzęt do mebli metalowy, odbojowe listwy metalowe, okucia metalowe, osłony do rur metalowe, wsporniki metalowe dla budownictwa, **14** broszki, emblematy z metali szlachetnych, kamienie półszlachetne, kamienie szlachetne, naczynia z metali szlachetnych, ozdobne szpilki, pojemniki do użytku w gospodarstwie domowym z metali szlachetnych, popiersia z metali szlachetnych, posągi z metali szlachetnych, dzieła sztuki z metali szlachetnych, serwetleniki z metali szlachetnych, posążki z metali szlachetnych, wyroby z tombaku, wazy z metali szlachetnych, zegarki, **16** rolety papierowe, obrazy, **19** budowlane materiały niemetalowe, niemetalowe elementy konstrukcyjne dla budownictwa, daszki niemetalowe dla budownictwa, kształtowniki niemetalowe, podłogi niemetalowe, żaluzje zewnętrzne niemetalowe i nietekstylne, dzieła sztuki i figurki z kamienia, betonu lub marmuru, gzymsy niemetalowe, pomniki niemetalowe, popiersia, posągi i posążki z kamienia, betonu lub marmuru, sufity niemetalowe, obróbki budowlane niemetalowe, płytki niemetalowe dla budownictwa, profile niemetalowe do gzymsów, **20** karnisze do zasłon, szyny do zasłon, wieszaki na zasłony, parawany, barki rucho-me, baryłki niemetalowe, opakowania do butelek z drewna, stojaki na butelki, osprzęt niemetalowy do drzwi, dzieła sztuki z drewna, wosku, gipsu lub tworzyw sztucznych, figurki z drewna, wosku, gipsu lub tworzyw sztucznych, haki do zasłon, rogi zwierzęce, kasetki drewniane lub z tworzyw sztucznych, tablice do zawieszania kluczy niemetalowe, zasłony bambusowe, zasłony dekoracyjne z koralików, wyroby koszykarskie, kółka, rolki i haki do zasłon niemetalowe, kraty kominkowe, lustra, muszle, ramy do obrazów, stojaki na parasole, plecionki ze słomy z wyjątkiem mat, popiersia i posągi z drewna, wosku, gipsu lub tworzyw sztucznych, pręty do mocowania chodników na schodach, wachlarze, poduszki, **21** kandelabry nie z metali szlachetnych, karafki, klamerki, kryształły ze szkła, kufle nie z metali szlachetnych, doniczki na kwiaty, lichtarze nie z metali szlachetnych, mozaiki ze szkła nie do celów budowlanych, naczynia nie z metali szlachetnych, osłony na doniczki nie z papieru, patery nie z metali szlachetnych, serwetleniki nie z metali szlachetnych, naczynia ze szkła, dzieła sztuki z porcelany, terrakoty i szkła, tace do użytku domowego nie z metali szlachetnych, wazonny nie z metali szlachetnych, **22** żaluzje, taśmy do żaluzji, markizy, materiały obiciowe nie z gumy i nie z tworzyw sztucznych, **35** prowadzenie sprzedaży hurtowej, detalicznej i poprzez Internet takich towarów jak: progi metalowe, taśmy ze stali, rurki metalowe, okucia metalowe, konstrukcje metalowe, żaluzje metalowe, klamki do drzwi metalowe, kształtki rurowe rozgałęzieniowe metalowe, osprzęt do mebli metalowy, osłony do rur metalowe, wsporniki metalowe dla budownictwa, broszki, emblematy z metali szlachetnych, kamienie półszlachetne, kamienie szlachetne, naczynia z metali szlachetnych, popiersia z metali szlachetnych, po-

sągi z metali szlachetnych, posążki z metali szlachetnych, serwetniki z metali szlachetnych, dzieła sztuki z metali szlachetnych, wyroby z tombaku, wazy z metali szlachetnych, zegarki, rolety papierowe, obrazy, budowlane materiały niemetalowe, niemetalowe elementy konstrukcyjne dla budownictwa, daszki dla budownictwa, kształtowniki niemetalowe, podłogi niemetalowe, żaluzje zewnętrzne niemetalowe i nietekstylne, dzieła sztuki i figurki z kamienia, betonu lub marmuru, sufity niemetalowe, opierzenia, płytki niemetalowe dla budownictwa, profile niemetalowe do gzymsów, karnisze do zasłon, szyny do zasłon, wieszaki na zasłony, parawany, barki ruchome, baryłki niemetalowe, opakowania do butelek z drewna, stojaki na butelki, osprzęt niemetalowy do drzwi, dzieła sztuki z drewna, wosku, gipsu lub z tworzyw sztucznych, haki do zasłon, rogi zwierzęce, kasetki drewniane lub z tworzyw sztucznych, tablice do zawieszania kluczy, zasłony bambusowe, zasłony dekoracyjne z koralików, wyroby koszykarskie, kółka rolki i haki do zasłon, kraty kominkowe, lustra, muszle, ramy do obrazów, stojaki na parasole, plecionki ze słomy z wyjątkiem mat, popiersia i posągi z drewna, gipsu lub z tworzyw sztucznych, pręty do mocowania chodników na schodach, wachlarze, poduszki, kandelabry nie z metali szlachetnych, karafki, klamerki, kryształ ze szkła, kufle nie z metali szlachetnych, osłony na doniczki nie z papieru, plenery nie z metali szlachetnych, naczynia ze szkła, dzieła sztuki z porcelany, terrakoty i szkła, tace do użytku domowego nie z metali szlachetnych, wazony nie z metali szlachetnych, żaluzje, markizy, materiały obiciowe nie z gumy i nie z tworzyw sztucznych, franki, zasłony z materiałów włókienniczych lub z tworzyw sztucznych, narzuty na łóżka, pledy, pościel, ręczniki tekstylne, tkaniny imitujące skóry zwierzęce, **42** projektowanie dekoracji wnętrz.

(111) **208129** (220) 2006 08 01 (210) 313880
 (151) 2008 04 29 (441) 2006 11 13
 (732) JUST Spółka z o.o., Poznań, PL.
 (540)

JUST HEALTH CLUB

Kolor znaku: czarny, pomarańczowy, biały

(531) 27.5.1, 29.1.13
 (510), (511) **16** wydawnictwa na nośnikach papierowych, **35** usługi agencji reklamowej: kampanie reklamowe, publikowanie tekstów reklamowych, rozpowszechnianie reklam, wynajmowanie powierzchni na cele reklamowe, usługi w zakresie wykonywania listowników, reklamówek, folderów, ulotek, wizytówek, plakatów, flag i transparentów reklamowych, rozpowszechnianie ogłoszeń reklamowych, reklama radiowa, telewizyjna, korespondencyjna, reklama w Internecie, reklama na samochodach, dystrybucja materiałów reklamowych, marketing, promocje sprzedaży, prezentacja towarów, organizowanie wystaw w celach handlowych i reklamowych, obsługa i organizacja stoisk targowych i wystawowych, badanie rynku, sondaże opinii, ekspertyzy opłacalności, doradztwo handlowe, doradztwo w zakresie prowadzenia działalności gospodarczej, pośrednictwo pracy, usługi w zakresie prowadzenia sklepów i hurtowni z następującymi towarami: odzież męska, obuwie, nakrycia głowy, przybory kuchenne drewniane: deseczki, podkładki, misy drewniane, drzewce flagowe, stojaki do prezentacji, opakowania z tworzyw sztucznych: torby, torebki, worki, woreczki, pojemniki, pudełka, naczynia i przybory dla gospodarstwa domowego ze stali, tworzyw sztucznych i szkła, bielizna pościelowa i stołowa tekstylna, narzuty i kapy na łóżka, materiały tekstylne: flagi, chorągiewki, sztandary, transparenty, kotary, zasłony, pokrowce ochronne na meble, tkaniny obiciowe do mebli, ręczniki, skanowanie, **37** montaż konstrukcji reklamowych, szyldów, kasetonów reklamowych, lekkich hal, namiotów, stoisk targowych i włókienniczych, konstrukcje pawilonów targowych i sklepów, **40** oprawianie w ramy, laminowanie, wywoływanie filmów fotograficznych, powielanie zdjęć, drukowanie wszystkimi metodami na różnych materiałach, usługi w zakresie wytwarzania na zamówienie pieczętek, **41** organizowanie i prowadzenie kursów, szkoleń, konferencji, zjazdów z zakresu marketingu na zlecenia osób trzecich z wyłączeniem problematyki komputerowej, organizowanie oprawy artystycznej imprez, usługi związane z organizacją i prowadzeniem imprez rekreacyjnych, rozrywkowych, usługi tłumaczenia, usługi w zakresie pokazów mody, informacje o modzie, fotoreportaże, **42** projektowanie graficzne, wzornictwo przemysłowe, dekoracja wnętrz, **43** wypożyczanie krzeseł, stołów, bielizny stołowej i szklanej zastawy stołowej,

przygotowanie dań, żywności i napojów na zamówienie oraz ich dostawa, obsługa podczas przyjęć, bankietów, imprez, usługi rezerwacji i zakwaterowania na szkolenia, kursy, konferencje, zjazdy.

(111) **208130** (220) 2006 08 22 (210) 314621
 (151) 2008 05 29 (441) 2006 11 27
 (732) Fundacja Partnerstwo dla Środowiska, Kraków, PL.
 (540)



Kolor znaku: pomarańczowy, zielony, biały

(531) 5.1.3, 7.11.10, 26.1.1, 27.5.1, 29.1.13
 (510), (511) **35** edycja tekstów reklamowych, fotokopiowanie, publikacja tekstów reklamowych, prowadzenie agencji importowo-eksportowej, doradztwo w zakresie prowadzenia działalności gospodarczej, prowadzenie agencji informacji, wykonywanie badań w zakresie działalności gospodarczej, doradztwo w zakresie organizowania i kierowania działalnością gospodarczą, pomoc w zakresie prowadzenia działalności gospodarczej, marketing, usługa reklamy, zgrupowanie na rzecz osób trzecich różnych towarów pozwalające nabywcy je oglądać i kupować w sklepie z produktami określanymi jako produkty lokalne (wytworzonymi z surowców lokalnie dostępnych), a w szczególności z produktami spożywczymi oraz wyrobami z wikliny, z drewna, z kamienia, kamieni szlachetnych i półszlachetnych, metalu oraz wyrobami rękodzieła dziewiarskiego, **36** usługi finansowe, zarządzanie finansami, doradztwo w zakresie tworzenia funduszy, doradztwo w zakresie pozyskiwania funduszy, **37** znakowanie i wytyczanie szlaków turystycznych, **39** organizowanie podróży, organizowanie zwiedzania, usługi agencji turystycznej, **41** organizacja szkoleń, sympozjów, konferencji, kongresów, wystaw i innych imprez edukacyjnych, kulturalnych i sportowych, publikacja tekstów innych niż reklamowe, usługi edukacyjne, nauczanie, publikowanie książek, tłumaczenia, wykonywanie fotoreportaży, informacja o rozrywkach i rekreacji, **42** wykonywanie badań i analiz technicznych, doradztwo techniczne, doradztwo w zakresie ochrony środowiska, propagowanie i realizacja działań na rzecz ochrony środowiska, projektowanie tras turystycznych, doradztwo w sprawach współdziałania różnych grup społecznych i zawodowych przy realizacji działań na rzecz ochrony środowiska (rozwój zrównoważony).

(111) **208131** (220) 2006 08 22 (210) 314622
 (151) 2008 05 29 (441) 2006 11 27
 (732) Fundacja Partnerstwo dla Środowiska, Kraków, PL.
 (540)



Kolor znaku: pomarańczowy, zielony, biały

(531) 5.1.3, 7.11.10, 26.1.1, 27.5.1, 29.1.13
 (510), (511) **35** edycja tekstów reklamowych, fotokopiowanie, publikacja tekstów reklamowych, prowadzenie agencji importowo-eksportowej, doradztwo w zakresie prowadzenia działalności gospodarczej, prowadzenie agencji informacji, wykonywanie badań w zakresie działalności gospodarczej, doradztwo w zakresie organizowania i kierowania działalnością gospodarczą, pomoc w zakresie prowadzenia działalności gospodarczej, marketing, usługa reklamy, zgrupowanie na rzecz osób trzecich różnych towarów pozwalające

nabywcy je oglądać i kupować w sklepie z produktami określanymi jako produkty lokalne (wytworzonymi z surowców lokalnie dostępnych), a w szczególności z produktami spożywczymi oraz wyrobami z wikliny, z drewna, z kamienia, kamieni szlachetnych i półszlachetnych, metalu oraz wyrobami rękodzieła dziewiarskiego, **36** usługi finansowe, zarządzanie finansami, doradztwo w zakresie tworzenia funduszy, doradztwo w zakresie pozyskiwania funduszy, **37** znakowanie i wytyczanie szlaków turystycznych, **39** organizowanie podróży, organizowanie zwiedzania, usługi agencji turystycznej, **41** organizacja szkoleń, sympozjów, konferencji, kongresów, wystaw i innych imprez edukacyjnych, kulturalnych i sportowych, publikacja tekstów innych niż reklamowe, usługi edukacyjne, nauczanie, publikowanie książek, tłumaczenia, wykonywanie fotoreportaży, informacja o rozrywkach i rekreacji, **42** wykonywanie badań i analiz technicznych, doradztwo techniczne, doradztwo w zakresie ochrony środowiska, propagowanie i realizacja działań na rzecz ochrony środowiska, projektowanie tras turystycznych, doradztwo w sprawach współdziałania różnych grup społecznych i zawodowych przy realizacji działań na rzecz ochrony środowiska (rozwój zrównoważony).

(111) **208132** (220) 2006 08 25 (210) 314791
(151) 2008 05 13 (441) 2006 11 27
(732) POCH Spółka Akcyjna, Gliwice, PL.

(540) drinkprotect

(510), (511) **01** produkty chemiczne przeznaczone do wykrywania substancji psychoaktywnych lub środków odurzających w artykułach spożywczych, **05** produkty farmaceutyczne do wykrywania substancji psychoaktywnych lub środków odurzających, **10** aparatura i instrumenty medyczne służące do wykrywania substancji psychoaktywnych lub środków odurzających, **32** piwo, wody mineralne i gazowane oraz inne napoje bezalkoholowe, napoje i soki owocowe, syropy i inne preparaty do produkcji napojów, **33** napoje alkoholowe (z wyjątkiem piwa).

(111) **208133** (220) 2006 09 05 (210) 315173
(151) 2008 04 22 (441) 2006 12 11
(732) WROCŁAW NIERUCHOMOŚCI Sp. z o.o., Wrocław, PL.
(540)



Sky Tower

(531) 7.1.8, 26.4.1, 27.5.1

(510), (511) **16** książki, broszury, ulotki, foldery, kalendarze, mapy i plany miast, gazety i czasopisma, **35** administrowanie i zarządzanie w działalności handlowej, pomoc w prowadzeniu lub zarządzaniu przedsiębiorstwami przemysłowymi lub handlowymi, wyselekcjonowanie z myślą o osobach trzecich różnych produktów (z wyłączeniem transportu) tak, by umożliwić konsumentom obejrzenie i dokonanie zakupów w dobrych warunkach, badanie rynku, dystrybucja materiałów reklamowych [próbek, druków, prospektów, broszur], usługi reklamowe z użyciem wszystkich mediów, badania rynku, **36** usługi administrowania nieruchomości, doradztwo w zakresie nieruchomości, dzierżawy nieruchomości, finansowanie nieruchomości, pośrednictwo w sprawach majątku nieruchomego, wycena nieruchomości, wynajem pomieszczeń, zarządzanie majątkiem nieruchomym, agencje nieruchomości, sprzedaż nieruchomości, wynajem mieszkań i pomieszczeń biurowych, **39** wynajmowanie miejsc na parkingi, usługi związane z parkowaniem samochodów, wynajmowanie garaży, wynajmowanie miejsc parkingowych, **41** publikowanie tekstów innych niż reklamowe, usługi związane z edukacją, usługi mające na celu rozrywkę, zabawę lub rekreację, usługi związane z prezentacją dzieł sztuki lub literatury w celach kulturalno-oświatowych lub edukacyjnych, doradztwo w zakresie edukacji lub kształcenia, usługi

w zakresie kultury fizycznej i sportu, informacja w zakresie edukacji, oświaty, sportu i rekreacji, **45** doradztwo w sprawach bezpieczeństwa, agencje detektywistyczne, usługi w zakresie ochrony cywilnej, usługi doradztwa w sprawach ochrony osób i mienia, usługi eskorty i nadzoru nocnego, usługi monitoringu systemów bezpieczeństwa i antywłamaniowych, usługi agencji ochrony nocnej.

(111) **208134** (220) 2006 09 13 (210) 315443
(151) 2008 07 17 (441) 2006 12 27
(732) Transfer Multisort Elektronik Spółka z o.o., Łódź, PL.
(540)

combiplast

(531) 5.3.13, 26.11.12, 27.5.1

(510), (511) **07** sprzęt lutowniczy i pomiarowy i akcesoria do tego sprzętu, narzędzia ręczne sterowane mechanicznie, **08** narzędzia ręczne sterowane ręcznie, **09** narzędzia i urządzenia elektryczne, elektroniczne i mechaniczne, elementy i podzespoły elektryczne i elektroniczne, akumulatory, baterie, bezpieczniki, czytniki optyczne, czytniki kodów, filtry, mierniki, aparatura do celów laboratoryjnych, naukowych, półprzewodniki i akcesoria do nich, kable elektryczne, osłony i tuleje połączeniowe do nich, oporniki, osłony, obudowy, oporniki, elementy mocujące, przewody elektryczne, złącza do nich, wtyczki, gniazda elektryczne, wyłączniki elektryczne i samoczynne, wzmacniacze, zamki elektryczne, złącza elektryczne, urządzenia pomiarowe, przekaźniki elektryczne, radiatory, termostaty, transformatory, woltomierze, wzmacniacze, zasilacze, przetworniki.

(111) **208135** (220) 2006 09 20 (210) 315702
(151) 2008 07 15 (441) 2006 12 27
(732) ARSEDO-Joanna Anna Walczak, Kołobrzeg, PL.
(540) ARSEDO
(510), (511) **44** poradnictwo w usługach dietetycznych.

(111) **208136** (220) 2006 10 10 (210) 316482
(151) 2008 05 20 (441) 2007 01 22
(732) BADARO INVESTMENTS B.V., Amsterdam, NL.
(540) Apap dla Dzieci-ból i gorączka pa, pa!
(510), (511) **05** preparaty farmaceutyczne i wyroby medyczne zawarte w klasie 5.

(111) **208137** (220) 2006 10 14 (210) 316780
(151) 2008 07 21 (441) 2007 01 22
(732) GOLD DROP Sp. z o.o., Limanowa, PL.
(540)



Kolor znaku: różowy, niebieski, żółty, srebrny

(531) 1.15.15, 26.1.4, 26.5.8, 26.11.11, 26.13.1, 27.5.1, 29.1.14

(510), (511) **03** artykuły chemii gospodarczej w postaci płynów, mlecza, proszku, żelu, pasty do mycia szkła, ceramiki, drewna, metalu i tworzyw sztucznych, kosmetyki samochodowe, materiały, środki ściernie i polerujące, środki do usuwania farby, lakieru, kamienia kotłowego, rdzy, środki do czyszczenia rur instalacyjnych, preparaty do odtłuszczenia, pasty, środki do mebli, podłóg, skór, materiałów skóropodobnych, karoserii pojazdów.

(111) **208138** (220) 2006 10 14 (210) 316781
(151) 2008 07 10 (441) 2007 01 22
(732) GOLD DROP Sp. z o.o., Limanowa, PL.

(540)



Kolor znaku: niebieski, żółty, biały, różowy, złoty, zielony
(531) 1.15.15, 26.1.4, 26.5.8, 26.11.11, 26.13.1, 27.5.1, 29.1.15
(510), (511) **03** artykuły chemii gospodarczej w postaci płynów, mleczka, proszku, żelu, pasty do mycia szkła, ceramiki, drewna, metalu i tworzyw sztucznych.

(111) **208139** (220) 2006 11 08 (210) 317761
(151) 2008 05 16 (441) 2007 02 19
(732) Chem Plus Sp. z o.o., Warszawa, PL.
(540)



Kolor znaku: biały, niebieski, granatowy, czarny
(531) 24.17.5, 26.1.2, 26.4.2, 27.5.1, 29.1.14
(510), (511) **03** kosmetyki, preparaty do czyszczenia zębów, mydła, preparaty do pielęgnacji włosów, **05** preparaty farmaceutyczne i weterynaryjne, preparaty witaminowe, dodatki mineralne do żywności, produkty parafarmaceutyczne, produkty ziołowe do celów leczniczych, wody mineralne o działaniu leczniczym, środki sanitarne do celów medycznych, substancje dietetyczne do celów leczniczych, żywność dla niemowląt, plastry, materiały opatrunkowe, środki odkażające, kosmetyki o działaniu leczniczym, chemiczne środki antykoncepcyjne, poduszeczki do karmienia piersią, podpaski higieniczne, pieluchy higieniczne, pieluchy dla chorych z brakiem kontroli czynności fizjologicznych, majtki higieniczne dla nietrzymanych moczu, **06** wyroby z metali nieszlachetnych zawarte w klasie **06**, **09** magnetyczne i optyczne nośniki danych z nagraniami, dyski z nagraniami, moduły ładowalne zawierające publikacje w formie elektronicznej, **10** butelki dla niemowląt, zamknięcia do butelek do karmienia, smoczki oraz smoczki do butelek do karmienia, gryzaki dla niemowląt, ściągarki mleka, aparaty do karmienia piersią, irygatory do celów medycznych, łyżki i pojemniki do podawania leków, kropłomierze do celów medycznych, worki na lód do celów medycznych, strzykawki do celów medycznych, igły do strzykawek, termometry do celów medycznych, cewniki, bańki lekarskie, środki antykoncepcyjne niechemiczne, aparaty do mierzenia ciśnienia tętniczego, artykuły ortopedyczne, w tym wkładki ortopedyczne, bandaże elastyczne, bandaże usztywniające elastyczne, nakolanniki ortopedyczne, ochraniacze na palce do celów medycznych, rękawice do celów medycznych, rękawice do masażu, przyrządy do masażu kosmetycznego, pończochy przeciw żyłakom, pasy przepuklinowe, podkładki zapobiegające odleżynom, rozpylacze do celów medycznych, **16** publikacje drukowane, ulotki, broszury, plakaty, materiały reklamowe drukowane oraz wykonane z papieru lub z kartonu, materiały piśmienne i przybory do pisania, materiały z tworzyw sztucznych do pakowania, **20** wyroby z drewna lub z tworzyw sztucznych zawarte w klasie **20**, **21** szczoteczki do czyszczenia zębów, nić dentystyczna, szczotki, grzebienie i gąbki do celów domowych, wyroby szklane, porcelanowe i ceramiczne nie ujęte w innych klasach, **25** odzież, obuwie i nakrycia głowy, w tym T-shirty, czapki i daszki przeciwsłoneczne, **35** reklama, również w środkach masowego przekazu oraz za pośrednictwem mediów elektronicznych, organi-

zowanie konkursów, targów i wystaw w celach reklamowych i handlowych, publikowanie tekstów reklamowych, grupowanie na rzecz osób trzecich różnorodnych produktów farmaceutycznych i medycznych w celu umożliwienia klientom dogodnego obejrzenia i zakupu tych produktów w aptekach oraz za pośrednictwem Internetu, **42** licencjonowanie własności intelektualnej oraz informacja dotycząca tych usług, **44** usługi farmakologiczne, porady farmakologiczne, informacja farmakologiczna.

(111) **208140** (220) 2006 11 14 (210) 317926
(151) 2008 05 09 (441) 2007 02 19
(732) Gmina Dąbrowa Górnicza, Dąbrowa Górnicza, PL.
(540) Międzynarodowy Konkurs Muzyczny im. Michała Spisaka w Dąbrowie Górniczej
(510), (511) **09** kasety wideo, płyty fonograficzne, **16** książki, druki, drukowane materiały, afisze, plakaty, katalogi, nalepki, naklejki-materiały piśmienne, **41** organizowanie konkursów edukacyjnych lub rozrywkowych.

(111) **208141** (220) 2006 11 14 (210) 317928
(151) 2008 05 09 (441) 2007 02 19
(732) Gmina Dąbrowa Górnicza, Dąbrowa Górnicza, PL.
(540) Ogólnopolski Konkurs Muzyczny im. Michała Spisaka w Dąbrowie Górniczej
(510), (511) **09** kasety wideo, płyty fonograficzne, **16** książki, druki, drukowane materiały, afisze, plakaty, katalogi, nalepki, naklejki-materiały piśmienne, **41** organizowanie konkursów edukacyjnych lub rozrywkowych.

(111) **208142** (220) 2006 11 14 (210) 317929
(151) 2008 05 09 (441) 2007 02 19
(732) Gmina Dąbrowa Górnicza, Dąbrowa Górnicza, PL.
(540)



Kolor znaku: zielony i odcienie
(531) 22.1.21, 29.1.3
(510), (511) **09** kasety wideo, płyty fonograficzne, **16** książki, druki, drukowane materiały, afisze, plakaty, katalogi, nalepki, naklejki-materiały piśmienne, **41** organizowanie konkursów edukacyjnych lub rozrywkowych.

(111) **208143** (220) 2006 11 21 (210) 318214
(151) 2008 07 04 (441) 2007 03 05
(732) Star Telecom Spółka z o.o., Lublin, PL.
(540)



Kolor znaku: niebieski, biały, czerwony
(531) 1.1.1, 26.1.1, 27.5.1, 29.1.13
(510), (511) **35** prowadzenie sklepu i/lub hurtowni ze sprzętem telekomunikacyjnym, telefonami komórkowymi i akcesoriami do nich.

(111) **208144** (220) 2006 11 22 (210) 318250
(151) 2008 04 29 (441) 2007 03 05
(732) Firma Handlowa Dariusz Zapała, Kielce, PL.

(540)



Kolor znaku: biały, czarny, seledynowy

(531) 3.7.10, 26.1.1, 26.4.4, 27.5.1, 29.1.13

(510), (511) **25** obuwie, odzież gotowa, odzież ze skóry, nakrycia głowy.

(111) **208145** (220) 2006 11 22 (210) 318251
 (151) 2008 04 29 (441) 2007 03 05
 (732) Firma Handlowa Dariusz Zapała, Kielce, PL.
 (540)



Kolor znaku: seledynowy, biały

(531) 3.7.10, 26.1.1, 29.1.12

(510), (511) **25** obuwie, odzież gotowa, odzież ze skóry, nakrycia głowy.

(111) **208146** (220) 2006 11 29 (210) 318471
 (151) 2008 05 06 (441) 2007 03 05
 (732) BADARO INVESTMENTS B.V., Amsterdam, NL.
 (540) ELABRÉ
 (510), (511) **03** kosmetyki, **05** preparaty farmaceutyczne i wyroby medyczne, suplementy diety, preparaty witaminowe i mineralne.

(111) **208147** (220) 2006 12 27 (210) 319480
 (151) 2008 05 13 (441) 2007 04 02
 (732) Biuro Sportu i Rekreacji „START-BESKID” S.C. Piotr Gostyński, Renata Gostyńska, Czechowice-Dziedzice, PL.
 (540)



Kolor znaku: biały, zielony, pomarańczowy

(531) 1.15.17, 26.1.2, 27.5.1, 29.1.13

(510), (511) **35** usługi sprzedaży detalicznej i/lub hurtowej artykułów sportowych, usługi sekretarskie, **37** wypożyczanie i naprawa artykułów użytku osobistego i domowego, **41** organizowanie i prowadzenie obozów sportowych, zawodów sportowych, obozów rekreacyjno-sportowych, imprez turystycznych, szkoleń sportowych, szkoleń rekreacyjno-sportowych, usługi przewodników i agentów turystycznych, tłumaczenia.

(111) **208148** (220) 2007 01 16 (210) 320239
 (151) 2008 06 23 (441) 2007 04 30
 (732) Ewa Kowalik, Wrocław, PL.
 (540) WARSZTATY MISTRZÓW
 (510), (511) **41** edukacja, produkcja filmów, publikowanie książek, kształcenie praktyczne, organizowanie i prowadzenie seminariów, organizowanie i obsługa konferencji.

(111) **208149** (220) 2007 02 12 (210) 321241
 (151) 2008 06 19 (441) 2007 05 28
 (732) „JANMOR” Sp. z o.o., Pabianice, PL.

(540)



(531) 26.11.3, 27.5.1

(510), (511) **12** części zamienne do pojazdów mechanicznych.

(111) **208150** (220) 2007 02 12 (210) 321269
 (151) 2008 05 16 (441) 2007 05 28
 (732) Kosmetyki Profesjonalne Sp. z o.o., Warszawa, PL.
 (540)



(531) 26.1.5, 27.5.1

(510), (511) **03** produkty kosmetyczne i środki toaletowe, **19** materiały budowlane z betonu, gipsu, kamienia, drewna i tworzyw sztucznych.

(111) **208151** (220) 2007 02 26 (210) 321824
 (151) 2008 05 23 (441) 2007 06 11
 (732) „AQUAREL” Kosiorek Spółka Jawna, Warszawa, PL.
 (540) KEEN ZONE
 (510), (511) **03** olejki eteryczne, środki myjące, środki do pielęgnacji włosów, perfumy, toaletowe środki sanitarne, dezodoranty osobiste, wody kolońskie, toaletowe.

(111) **208152** (220) 2007 02 26 (210) 321825
 (151) 2008 05 23 (441) 2007 06 11
 (732) „AQUAREL” Kosiorek Spółka Jawna, Warszawa, PL.
 (540)



(531) 19.7.1

(510), (511) **03** olejki eteryczne, środki myjące, środki do pielęgnacji włosów, perfumy, toaletowe środki sanitarne, dezodoranty osobiste, wody kolońskie, toaletowe.

(111) **208153** (220) 2007 03 05 (210) 322172
 (151) 2008 07 18 (441) 2007 06 11
 (732) WEŁNOLAND Spółka z ograniczoną odpowiedzialnością, Kalisz, PL.
 (540)

węlnoland

(531) 1.5.1, 1.11.15, 27.5.1

(510), (511) **24** pościel wełniana.

(111) **208154** (220) 2007 03 30 (210) 323481
 (151) 2008 07 04 (441) 2007 07 09

(732) BOSTON AG S.C. Waldemar Matczuk, Paweł Łapa, Gliwice, PL.
(540) MAXTELL
(510), (511) **09** urządzenia alarmowe i sygnalizacyjne, urządzenia elektroniczne do pojazdów samochodowych, **12** alarmy antywłamaniowe do pojazdów, **37** montaż urządzeń elektronicznych w pojazdach samochodowych.

(111) **208155** (220) 2007 04 26 (210) 324567
(151) 2008 07 09 (441) 2007 08 06
(732) Zakład Produkcji Cukierniczej „VOBRO”
Wojciech Wojenkowski, Brodnica, PL.
(540) 2 KUMPLE
(510), (511) **30** wyroby cukiernicze i czekoladowe, słodczyce, czekolady, bombonierki, ciastka, cukierki, pastylki, wiśnie w czekoladzie, wafle i wafelki, batony, chałwa, napoje na bazie czekolady, napoje na bazie kakao, napoje na bazie kawy, galaretki owocowe, pianka mleczna, lody.

(111) **208156** (220) 2007 05 21 (210) 325459
(151) 2008 08 12 (441) 2007 09 03
(732) „AQUAREL” KOSIOREK SPÓŁKA JAWNA, Warszawa, PL.
(540) AQUAREL TOUCH WOMEN
(510), (511) **03** olejki eteryczne, środki myjące, środki do pielęgnacji włosów, perfumy, toaletowe środki sanitarne, dezodoranty osobiste, wody kolońskie, toaletowe.

(111) **208157** (220) 2007 05 21 (210) 325460
(151) 2008 08 12 (441) 2007 09 03
(732) „AQUAREL” KOSIOREK SPÓŁKA JAWNA, Warszawa, PL.
(540) AQUAREL AGOSTA ROSE EDEN RED
(510), (511) **03** olejki eteryczne, środki myjące, środki do pielęgnacji włosów, perfumy, toaletowe środki sanitarne, dezodoranty osobiste, wody kolońskie, toaletowe.

(111) **208158** (220) 2007 05 21 (210) 325462
(151) 2008 08 12 (441) 2007 09 03
(732) „AQUAREL” KOSIOREK SPÓŁKA JAWNA, Warszawa, PL.
(540) AQUAREL ARMINIA BLACK
(510), (511) **03** olejki eteryczne, środki myjące, środki do pielęgnacji włosów, perfumy, toaletowe środki sanitarne, dezodoranty osobiste, wody kolońskie, toaletowe.

(111) **208159** (220) 2007 05 21 (210) 325464
(151) 2008 08 12 (441) 2007 09 03
(732) „AQUAREL” KOSIOREK SPÓŁKA JAWNA, Warszawa, PL.
(540) AQUAREL HYPNOTRANS
(510), (511) **03** olejki eteryczne, środki myjące, środki do pielęgnacji włosów, perfumy, toaletowe środki sanitarne, dezodoranty osobiste, wody kolońskie, toaletowe.

(111) **208160** (220) 2007 05 21 (210) 325465
(151) 2008 08 12 (441) 2007 09 03
(732) „AQUAREL” KOSIOREK SPÓŁKA JAWNA, Warszawa, PL.
(540) AQUAREL TROVE
(510), (511) **03** olejki eteryczne, środki myjące, środki do pielęgnacji włosów, perfumy, toaletowe środki sanitarne, dezodoranty osobiste, wody kolońskie, toaletowe.

(111) **208161** (220) 1999 06 07 (210) 202970
(151) 2008 08 07
(732) „EKOR” PPHU S.C. Wytwórnia Nawozów Alina Walkowiak, Leszek Walkowiak, Skórzewo, PL.
(540)



(531) 26.4, 27.5
(510), (511) **01** nawozy ogrodnicze.

(111) **208162** (220) 2007 01 12 (210) 320127
(151) 2008 05 07 (441) 2007 04 16
(732) ELEKTRONIK ART S.C. Artur Rudnicki, Piotr Elmerych, Paweł Sieńczak, Lublin, PL.
(540)



Kolor znaku: czerwony, niebieski
(531) 26.1.6, 27.5.1, 29.1.12
(510), (511) **09** aparaty i urządzenia optoelektroniczne, elektryczne i elektroniczne do odbierania, przesyłania i gromadzenia oraz zapisu dźwięku, obrazu i danych, aparaty i urządzenia do obróbki informacji, aparaty i urządzenia do optycznej, światłowodowej i bezprzewodowej transmisji sygnałów, obrazu i danych, autonomiczne systemy zasilania, kable światłowodowe, patchcordy, pigtaile, **42** projektowanie, doradztwo i ekspertyzy w zakresie przetwarzania i przesyłania dźwięku, obrazu i danych, prace konstruktorskie i badawczo-rozwojowe.

(111) **208163** (220) 2007 01 17 (210) 320316
(151) 2008 05 09 (441) 2007 04 30
(732) TOPAMA Spółka z o.o., Głogów, PL.
(540) topama
(510), (511) **17** tworzywa sztuczne w formie wyciśniętej, wytłoczonej oraz wtrysniętej, stosowane w produkcji, w tym: kształtki z tworzyw sztucznych, wytłoczki, wypraski i odlewy, tworzywa sztuczne półprzetworzone, taśmy, folie oraz tkaniny izolacyjne z tworzyw sztucznych, **19** profile i płyty niemetalowe do budownictwa, okna niemetalowe, dachówki niemetalowe, **20** tabliczki identyfikacyjne niemetalowe, tablice rejestracyjne niemetalowe, tablice ogłoszeniowe niemetalowe, pojemniki do pakowania z tworzyw sztucznych.

(111) **208164** (220) 2007 01 17 (210) 320317
(151) 2008 05 09 (441) 2007 04 30
(732) TOPAMA Spółka z o.o., Głogów, PL.
(540)



Kolor znaku: niebieski, biały, żółty
(531) 26.2.7, 26.11.2, 27.5.1, 29.1.13
(510), (511) **17** tworzywa sztuczne w formie wyciśniętej, wytłoczonej oraz wtrysniętej stosowane w produkcji, w tym: kształtki z tworzyw sztucznych, wytłoczki, wypraski i odlewy, tworzywa sztuczne półprzetworzone, taśmy, folie oraz tkaniny izolacyjne z tworzyw sztucznych, **19** profile i płyty niemetalowe do budownictwa, okna niemetalowe, dachówki niemetalowe, **20** tabliczki identyfikacyjne niemetalowe, tablice rejestracyjne niemetalowe, tablice ogłoszeniowe niemetalowe, pojemniki do pakowania z tworzyw sztucznych.

(111) **208165** (220) 2007 01 31 (210) 320779
(151) 2008 04 25 (441) 2007 05 14
(732) BURDA COMMUNICATIONS Spółka z o.o., Warszawa, PL.
(540) gambler
(510), (511) **09** programy komputerowe, gry komputerowe i telewizyjne, urządzenia do gier komputerowych i telewizyjnych, sprzęt komputerowy, **16** dzienniki, czasopisma, periodyki, prospekty, książki, plakaty, **28** urządzenia do gier elektronicznych innych niż telewizyjne, **35** usługi agencji reklamowych z wykorzystaniem wszystkich metod słownych, dźwiękowych i audiowizualnych, produkcja reklam, organizacja wystaw i targów w celach handlowych lub reklamowych, pośrednictwo handlowe, **41** usługi wydawnicze, fonograficzne i audiowizualne.

(111) **208166** (220) 2007 01 31 (210) 320780
(151) 2008 04 25 (441) 2007 05 14
(732) BURDA COMMUNICATIONS Spółka z o.o., Warszawa, PL.

(540)

(531) 27.5.1

(510), (511) **09** programy komputerowe, gry komputerowe i telewizyjne, urządzenia do gier komputerowych i telewizyjnych, osprzęt komputerowy, **16** dzienniki, czasopisma, periodyki, prospekty, książki, plakaty, **28** urządzenia do gier elektronicznych innych niż telewizyjne, **35** usługi agencji reklamowych z wykorzystaniem wszystkich metod słownych, dźwiękowych i audiowizualnych, produkcja reklam, organizacja wystaw i targów w celach handlowych lub reklamowych, pośrednictwo handlowe, **41** usługi wydawnicze, fonograficzne i audiowizualne.

(111) **208167** (220) 2007 01 31 (210) 320781

(151) 2008 05 06 (441) 2007 05 14

(732) BURDA COMMUNICATIONS Sp. z o.o., Warszawa, PL.

(540)

(531) 27.5.1

(510), (511) **09** programy komputerowe, gry komputerowe i telewizyjne, urządzenia do gier komputerowych i telewizyjnych, osprzęt komputerowy, **28** urządzenia do gier elektronicznych innych niż telewizyjne, **35** usługi agencji reklamowych z wykorzystaniem wszystkich metod słownych, dźwiękowych i audiowizualnych, produkcja reklam, organizacja wystaw i targów w celach handlowych lub reklamowych, pośrednictwo handlowe, **41** usługi wydawnicze, fonograficzne i audiowizualne.

(111) **208168** (220) 2007 01 31 (210) 320783

(151) 2008 05 06 (441) 2007 05 14

(732) BURDA COMMUNICATIONS Sp. z o.o., Warszawa, PL.

(540) gambleriada

(510), (511) **09** programy komputerowe, gry komputerowe i telewizyjne, urządzenia do gier komputerowych i telewizyjnych, osprzęt komputerowy, **28** urządzenia do gier elektronicznych innych niż telewizyjne, **35** usługi agencji reklamowych z wykorzystaniem wszystkich metod słownych, dźwiękowych i audiowizualnych, produkcja reklam, organizacja wystaw i targów w celach handlowych lub reklamowych, pośrednictwo handlowe, **41** usługi wydawnicze, fonograficzne i audiowizualne.

(111) **208169** (220) 2007 02 02 (210) 320893

(151) 2008 05 07 (441) 2007 05 14

(732) Great Wall Motor Company Limited, Baoding, CN.

(540)



(531) 26.1.12, 26.13.25

(510), (511) **12** samochody, samochody osobowe, samochody ciężarowe, furgonetki, samochody sportowe, autobusy, mechanizmy napędowe do pojazdów lądowych, samochody kempingowe, tapicerka do pojazdów, ambulanse, **37** konserwacja i naprawy pojazdów mechanicznych, usługi stacji obsługi pojazdów, usługi stacji tankowania gazu do pojazdów, czyszczenie pojazdów, smarowanie pojazdów, zabezpieczanie antykorozyjne pojazdów, nabłyszczanie pojazdów, usługi myjni samochodowych, bieżnikowanie opon.

(111) **208170** (220) 2007 02 12 (210) 321227

(151) 2008 07 30 (441) 2007 05 28

(732) Przedsiębiorstwo Wielobranżowe „HAWA”-Jan Walczak, Gniezno, PL.

(540)

Kolor znaku: czerwony, pomarańczowy, zielony, brązowy, biały

(531) 26.4.9, 27.5.1, 29.1.15

(510), (511) **04** płynne i gazowe materiały pędne i oświetleniowe, oleje i tłuszcze techniczne, smary, benzyna, olej napędowy i opałowy, mieszanki benzyny, **39** usługi transportowe i magazynowanie paliw ciekłych i gazowych, prowadzenie stacji paliwowych, **43** bary szybkiej obsługi, hotele, kawiarnie, motele, restauracje.

(111) **208171** (220) 2003 04 30 (210) 264240

(151) 2007 12 19 (441) 2003 11 03

(732) ANNE MARII Sp. z o.o., Bydgoszcz, PL.

(540)



Kolor znaku: brązowy i jego odcienie

(531) 24.17.25, 27.5.5, 29.1.7

(510), (511) **09** okulary, szkło optyczne, szkła kontaktowe, soczewki, okulary słoneczne, okulary specjalne, oprawki do okularów.

(111) **208172** (220) 2003 09 23 (210) 270283

(151) 2008 04 04 (441) 2004 04 05

(732) „HENKEL POLSKA” S.A., Warszawa, PL.

(540)



Kolor znaku: czerwony, czarny, biały, granatowy i odcienie

(531) 26.13.25, 27.5.1, 29.1.14

(510), (511) **01** kleje techniczne do celów przemysłowych, kleje do potrzeb budownictwa, wykańczania wnętrz, kleje do mebli i tkanin, kleje do bandaży chirurgicznych, do obuwia, do płytek ściennych, do afiszów, do tapet, **16** kleje do użytku domowego, kleje do materiałów piśmiennych, kleje szkolne i biurowe, kleje dla majsterkowiczów i modelarzy, kleje w taśmie i taśmy klejące do użytku domowego i biurowego.

(111) **208173** (220) 2006 10 30 (210) 317394

(151) 2008 04 11 (441) 2007 02 05

(732) CAFE NEWS Spółka z o.o., Poznań, PL.

(540)



Kolor znaku: czarny, biały, pomarańczowy

(531) 4.5.21, 27.5.1, 29.1.13

(510), (511) **09** komputery, programy komputerowe (software) ładowalne, programy komputerowe nagrane, czytniki (informatyka), **35** usługi pozyskiwania danych do komputerowych baz danych i systematyzacja danych, zarządzanie zbiorami informatycznymi, transkrypcja przekazu, informacja w zakresie statystyki, sortowanie danych w bazach komputerowych, usługi reklamowe, rozpowszechnianie materiałów reklamowych (ulotki, prospekty, druki, próbki), reklama za pośrednictwem sieci komputerowej, uaktualnianie materiału reklamowego, publikowanie tekstów reklamowych, rozpowszechnianie ogłoszeń reklamowych, usługi w zakresie przeglądu prasy, pośrednictwo pracy, prenumerata gazet dla osób trzecich, usługi w zakresie aukcji publicznych, **38** przesyłanie informacji,

przesyłanie informacji tekstowej i obrazowej poprzez komputery, transmisja programów telewizyjnych i radiowych, **41** publikowanie tekstów innych niż teksty reklamowe, publikacja elektroniczna on-line książek i periodyków, informacja o rozrywce, **42** usługi: instalacja oprogramowania komputerowego, aktualizacja oprogramowania komputerowego, odzyskiwanie danych komputerowych, powielanie oprogramowania komputerowego, programowanie komputerowe, projektowanie systemów komputerowych, konserwacja oprogramowania komputerowego, konwersja danych przez programy komputerowe, projektowanie oprogramowania komputerowego, tworzenie i utrzymywanie stron internetowych dla osób trzecich, wypożyczanie oprogramowania komputerowego.

(111) **208174** (220) 2006 10 30 (210) 317395
(151) 2008 04 11 (441) 2007 02 05
(732) CAFE NEWS Spółka z o.o., Poznań, PL.

(540) AGREGATOR AKTUALNOŚCI
(510), (511) **09** komputery, programy komputerowe (software) ładowalne, programy komputerowe nagrane, czytniki (informatyka), **35** usługi pozyskiwania danych do komputerowych baz danych i systematyzacja danych, zarządzanie zbiorami informatycznymi, transkrypcja przekazu, informacja w zakresie statystyki, sortowanie danych w bazach komputerowych, usługi reklamowe, rozpowszechnianie materiałów reklamowych (ulotki, prospekty, druki, próbki), reklama za pośrednictwem sieci komputerowej, uaktualnianie materiału reklamowego, publikowanie tekstów reklamowych, rozpowszechnianie ogłoszeń reklamowych, usługi w zakresie przeglądu prasy, pośrednictwo pracy, prenumerata gazet dla osób trzecich, usługi w zakresie aukcji publicznych, **38** przesyłanie informacji, przesyłanie informacji tekstowej i obrazowej poprzez komputery, transmisja programów telewizyjnych i radiowych, **41** publikowanie tekstów innych niż teksty reklamowe, publikacja elektroniczna on-line książek i periodyków, informacja o rozrywce, **42** usługi: instalacja oprogramowania komputerowego, aktualizacja oprogramowania komputerowego, odzyskiwanie danych komputerowych, powielanie oprogramowania komputerowego, programowanie komputerowe, projektowanie systemów komputerowych, konserwacja oprogramowania komputerowego, konwersja danych przez programy komputerowe, projektowanie oprogramowania komputerowego, tworzenie i utrzymywanie stron internetowych dla osób trzecich, wypożyczanie oprogramowania komputerowego.

(111) **208175** (220) 2006 10 30 (210) 317396
(151) 2008 04 11 (441) 2007 02 05
(732) CAFE NEWS Spółka z o.o., Poznań, PL.

(540) AGREGATOR WIADOMOŚCI
(510), (511) **09** komputery, programy komputerowe (software) ładowalne, programy komputerowe nagrane, czytniki (informatyka), **35** usługi pozyskiwania danych do komputerowych baz danych i systematyzacja danych, zarządzanie zbiorami informatycznymi, transkrypcja przekazu, informacja w zakresie statystyki, sortowanie danych w bazach komputerowych, usługi reklamowe, rozpowszechnianie materiałów reklamowych (ulotki, prospekty, druki, próbki), reklama za pośrednictwem sieci komputerowej, uaktualnianie materiału reklamowego, publikowanie tekstów reklamowych, rozpowszechnianie ogłoszeń reklamowych, usługi w zakresie przeglądu prasy, pośrednictwo pracy, prenumerata gazet dla osób trzecich, usługi w zakresie aukcji publicznych, **38** przesyłanie informacji, przesyłanie informacji tekstowej i obrazowej poprzez komputery, transmisja programów telewizyjnych i radiowych, **41** publikowanie tekstów innych niż teksty reklamowe, publikacja elektroniczna on-line książek i periodyków, informacja o rozrywce, **42** usługi: instalacja oprogramowania komputerowego, aktualizacja oprogramowania komputerowego, odzyskiwanie danych komputerowych, powielanie oprogramowania komputerowego, programowanie komputerowe, projektowanie systemów komputerowych, konserwacja oprogramowania komputerowego, konwersja danych przez programy komputerowe, projektowanie oprogramowania komputerowego, tworzenie i utrzymywanie stron internetowych dla osób trzecich, wypożyczanie oprogramowania komputerowego.

(111) **208176** (220) 2006 12 06 (210) 318775
(151) 2008 05 07 (441) 2007 03 19

(732) CAFE NEWS Spółka z o.o., Poznań, PL.

(540) AGREGATOR TREŚCI
(510), (511) **09** komputery, programy komputerowe (software) ładowalne, programy komputerowe nagrane, czytniki informatyczne, **35** pozyskiwanie danych do komputerowych baz danych i systematyzacja danych, zarządzanie zbiorami informatycznymi, transkrypcja przekazu, informacja w zakresie statystyki, sortowanie danych w bazach komputerowych, reklamy, rozpowszechnianie materiałów reklamowych (ulotki, prospekty, druki, próbki), reklama za pośrednictwem sieci komputerowej, uaktualnianie materiału reklamowego, publikowanie tekstów reklamowych, rozpowszechnianie ogłoszeń reklamowych, usługi w zakresie przeglądu prasy, pośrednictwo pracy, prenumerata gazet dla osób trzecich, aukcje publiczne, **38** przesyłanie informacji, przesyłanie informacji tekstowej i obrazowej poprzez komputery, transmisja programów telewizyjnych i radiowych, **41** publikowanie tekstów innych niż teksty reklamowe, publikacja elektroniczna on-line książek i periodyków, informacja o rozrywce, **42** instalacje oprogramowania komputerowego, aktualizacja oprogramowania komputerowego, odzyskiwanie danych komputerowych, powielanie oprogramowania komputerowego, programowanie komputerowe, projektowanie systemów komputerowych, konserwacja oprogramowania komputerowego, konwersja danych przez programy komputerowe, projektowanie oprogramowania komputerowego, tworzenie i utrzymywanie stron internetowych dla osób trzecich, wypożyczanie oprogramowania komputerowego.

(111) **208177** (220) 2007 02 14 (210) 321356
(151) 2008 06 04 (441) 2007 05 28
(732) DORADZTWO BIZNESOWE Krzysztof Hołowacz, Warszawa, PL.
(540)

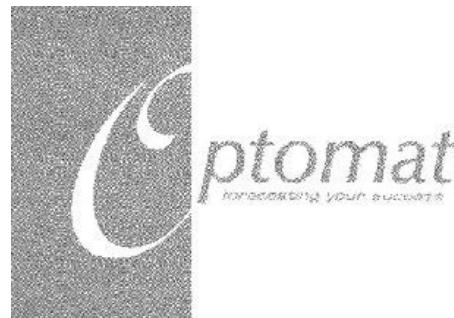

Kolor znaku: biały, szary

(531) 25.5.1, 27.5.1, 29.1.12

(510), (511) **09** programy komputerowe, **35** doradztwo w zakresie organizowania i prowadzenia działalności gospodarczej, **42** oprogramowanie komputerowe.

(111) **208178** (220) 2007 02 15 (210) 321394
(151) 2008 05 16 (441) 2007 05 28
(732) „RMR” Urszula Olma spółka jawna, Bielsko-Biała, PL.
(540)



Kolor znaku: niebieski, czarny, biały

(531) 26.4.2, 26.4.18, 27.5.1, 29.1.13

(510), (511) **19** budowlane konstrukcje niemetalowe, budowlane konstrukcje drewniane, materiały budowlane niemetalowe, materiały budowlane drewniane, budynki niemetalowe, budynki drewniane, budynki niemetalowe przenośne, budynki drewniane przenośne, stolarka budowlana niemetalowa, stolarka budowlana drewniana, elementy budynków niemetalowych, elementy budynków drewnianych, bramy niemetalowe, **35** zgrupowanie na rzecz osób trzecich różnych towarów pozwalające nabywcę wygodnie je oglądać i kupować z następującymi artykułami: budowlane konstrukcje niemetalowe, budowlane konstrukcje drewniane, materiały budowlane niemetalowe, materiały budowlane drewniane, budynki niemetalowe,

we, budynki drewniane, budynki niemetalowe przenośne, budynki drewniane przenośne, stolarka budowlana niemetalowa, stolarka budowlana drewniana, elementy budynków niemetalowych, elementy budynków drewnianych, **37** budownictwo, budowa konstrukcji niemetalowych, budowa konstrukcji drewnianych, budowa budynków niemetalowych, budowa budynków drewnianych, budowa budynków niemetalowych przenośnych, budowa budynków drewnianych przenośnych, budowa pawilonów i sklepów targowych, nadzór budowlany, informacja budowlana, izolowanie budynków, uszczelnianie budynków, tynkowanie, zabezpieczanie budynków przed wilgocią, malowanie, murowanie, wynajem sprzętu budowlanego, **42** projektowanie budynków, doradztwo budowlane, architektura, dekoracja wnętrz, planowanie urbanistyczne.

(111) **208179** (220) 2007 02 20 (210) 321610
 (151) 2008 06 26 (441) 2007 05 28
 (732) Spółdzielca Mleczarnia „SPOMLEK”, Radzyń Podlaski, PL.
 (540)



(531) 2.1.11, 26.1.1, 27.5.1
 (510), (511) **29** sery, twarogi.

(111) **208180** (220) 2007 03 05 (210) 322189
 (151) 2008 06 05 (441) 2007 06 11
 (732) ARGO CARD Spółka z o.o., Gdańsk, PL.
 (540)

argocard

Kolor znaku: niebieski, zielony

(531) 27.5.1, 29.1.3, 29.1.4
 (510), (511) **16** papier, karton, tektura i wyroby wykonane z tych materiałów, karty, blankiety, druki mailingowe, opakowania z papieru, koperty, ulotki, broszury, biuletyny, okładki, foldery, **20** karty z tworzyw sztucznych kodowane, nie kodowane, personalizowane i nie personalizowane, **35** usługi agencji reklamowej, dystrybucja materiałów reklamowych, rozpowszechnianie materiałów reklamowych, usługi reklamy korespondencyjnej, sortowanie danych w bazach komputerowych, informacje statystyczne, zarządzanie zbiorami informatycznymi, komputerowe zarządzanie plikami, pozyskiwanie danych do komputerowej bazy danych, systematyzacja danych w komputerowej bazie danych, doradztwo w zakresie organizowania i prowadzenia działalności gospodarczej, prowadzenie działalności importowo-eksportowej, handlowej, hurtowej i detalicznej, a także wysyłkowej, promocja sprzedaży dla osób trzecich, gromadzenie towarów wymienionych w wykazie umożliwiające dogodne oglądanie i nabywanie tych towarów, **40** usługi poligraficzne, grawerowanie, druk sitowy, litografia, drukowanie litograficzne, drukowanie off-setowe, drukowanie rysunków, introligatorstwo, obróbka tworzyw sztucznych.

(111) **208181** (220) 2003 01 23 (210) 260104
 (151) 2008 07 17 (441) 2003 07 28
 (732) POLBITA Spółka z o.o., Warszawa, PL.
 (540) o'dyssey
 (510), (511) **03** dezodoranty do użytku osobistego-wody toaletowe, zapachowe, perfumy.

(111) **208182** (220) 2003 03 01 (210) 261772
 (151) 2008 04 29 (441) 2003 09 08

(732) „SERB” Ryszard Borysewicz Spółka Jawna, Białystok, PL.; „DAMINEX” PPHU S.C. Marek Danecki, Paweł Kotarski, Łódź, PL.; Przedsiębiorstwo Produkcyjno-Handlowo-Usługowe „KAMIX” Jan Skajewski, Milanówek, PL.; Produkcja Rajstop „ALEXANDRA” Krzysztof Łyżcki, Płock, PL.; Ryszard Skrok, Płock, PL.; „GIER-LACH I” P.P.H.U. Grażyna Jakóbczyk, Paweł Gierlich, Łódź, PL.; Zakład Dziewiarski-Bogumiła Kołomecka, Toruń, PL.; Zakład Produkcyjno-Handlowo-Usługowy „WOLLYTEX” Waldemar Krajewski, Toruń, PL.; Dziewiarstwo Maszynowe „JANEX” Jan Cyrkowski, Toruń, PL.; Przedsiębiorstwo Handlu Zagranicznego „MECFIBRE-POLAND” B. i M. Tadeuszak Spółka Jawna, Łódź, PL.
 (540)



(531) 27.5.1
 (510), (511) **25** rajstopy, pończochy, podkolanówki, skarpety, legginsy, getry, bielizna, ubrania, buty i nakrycia głowy.
 (551) wspólne prawo ochronne

(111) **208183** (220) 2003 07 30 (210) 268039
 (151) 2008 07 25 (441) 2004 02 09
 (732) Statoil Poland Sp. z o.o., Warszawa, PL.
 (540)

EuroFirma

Kolor znaku: granatowy

(531) 27.5.1, 29.1.4
 (510), (511) **09** karty magnetyczne, karty magnetyczne identyfikacyjne, **36** usługi kredytowe, usługi w zakresie obsługi kart kredytowych.

(111) **208184** (220) 2003 07 30 (210) 268040
 (151) 2008 07 25 (441) 2004 02 09
 (732) Statoil Poland Sp. z o.o., Warszawa, PL.
 (540)

Firma

Kolor znaku: granatowy

(531) 27.5.1, 29.1.4
 (510), (511) **09** karty magnetyczne, karty magnetyczne identyfikacyjne, **36** usługi kredytowe, usługi w zakresie obsługi kart kredytowych.

(111) **208185** (220) 2003 08 21 (210) 268883
 (151) 2008 07 30 (441) 2004 02 23
 (732) ATM GRUPA S.A. (dawniej ATM Sp. z o.o.),
 Bielany Wrocławskie, PL.
 (540)



Kolor znaku: biały, czerwony, zielony, żółty, granatowy, różowy, niebieski

(531) 26.1.6, 27.5.1, 29.1.15
 (510), (511) **16** wydawnictwa jednorazowe, kartki pocztowe, przybory do pisania, notesy, artykuły biurowe, fotografie, **18** wyroby ze skóry i imitacji skóry, parasolki, **21** naczynia, wyroby ze szkła, porce-

lany, fajansu, przybory toaletowe, **25** ubrania, obuwie, nakrycia głowy, podkoszulki, **28** gry i zabawki, ozdoby choinkowe, gry planszowe, karty do gry, artykuły sportowe, **32** piwo, napoje bezalkoholowe, napoje i soki owocowe, **33** napoje alkoholowe, **34** tytoń, przybory dla palaczy, zapalki, **35** agencje informacyjne (wiadomości), badania opinii publicznej, badania rynku, reklama za pośrednictwem sieci komputerowej, wynajmowanie powierzchni na cele reklamowe, rozpowszechnianie ogłoszeń reklamowych, reklamy, reklamy prasowe, reklamy radiowe, reklamy telewizyjne, wynajem czasu reklamowego we wszystkich środkach przekazu, **36** banki (kasy) oszczędnościowe, ubezpieczenia, wynajmowanie pomieszczeń biurowych (nieruchomości), **37** budownictwo, **38** emisja radiowa, emisja telewizyjna, radiofonia, transmisja programów radiowych, telewizja kablowa, transmisja programów telewizyjnych, **41** produkcja filmów, programów radiowych i telewizyjnych, organizowanie i produkcja widowisk, prowadzenia studiów filmowych, edukacja, obsługa gier w systemie on-line (z sieci informatycznej), organizowanie konkursów (edukacyjnych lub rozrywkowych), montaż programów radiowych i telewizyjnych, nagrywanie filmów na taśmach wideo [filmowanie], produkcja filmów na taśmach wideo, radiowe programy rozrywkowe, studia filmowe, usługi i studiu nagrań, montaż taśm wideo, wypożyczanie taśm wideo, wypożyczanie filmów dla kin, wypożyczanie filmów kinematograficznych, wypożyczanie nagrań dźwiękowych, usługi edukacyjne-wyższe uczelnie, **42** tworzenie i utrzymywanie stron internetowych dla osób trzecich, zarządzanie prawami autorskimi, **43** hotele.

(111) **208186** (220) 2003 10 03 (210) 270728
 (151) 2008 04 29 (441) 2004 04 05
 (732) Biuro Handlu Zagranicznego INTER-TECH Spółka z o.o.,
 Kraków, PL.
 (540)



(531) 11.3.4, 25.1.15, 26.4.2, 27.5.1, 27.5.5
 (510), (511) **01** produkty chemiczne dla celów przemysłowych, kleje i spoiwa dla celów przemysłowych, kleje do metalu, kleje do tworzyw sztucznych, kleje do szkła, kleje do materiałów ceramicznych, kleje do drewna, kleje do gumy, kleje do kombinacji materiałowych, kleje do obuwia, spoiwa do wykańczania powierzchni i naprawy przedmiotów, preparaty do uzupełniania ubytków, preparaty do przygotowywania powierzchni przed klejeniem i naprawą, **02** środki chemiczne antykorozyjne, smary przeciwrzdzewne, powłoki zabezpieczające, środki zapobiegające zapiekaniu połączeń gwintowych, **03** środki do czyszczenia, środki do ochrony i pielęgnacji skóry rąk, kleje do celów kosmetycznych, **16** kleje do papieru i innych materiałów piśmiennych, kleje do użytku domowego i biurowego, taśmy klejące, taśmy przyklepne do celów papierniczych i do użytku domowego, folie z tworzywa sztucznego do pakowania, folie termokurczliwe do pakowania, **17** środki chemiczne do uszczelniania, ciekłe uszczelnienia utwardzalne, taśmy izolacyjne, taśmy uszczelniające, taśmy przyklepne nie do użytku domowego, folie z tworzyw sztucznych nie do pakowania.

(111) **208187** (220) 2004 03 01 (210) 277009
 (151) 2008 04 04 (441) 2004 06 14

(732) Polmos Żyrardów Spółka z o.o., Żyrardów, PL.
 (540) black star
 (510), (511) **32** napoje bezalkoholowe, piwo i napoje na bazie piwa, wody pitne, soki i syropy do sporządzania napojów, proszki i pastylki do sporządzania napojów, napoje energetyczne, soki owocowe i warzywne, **33** wyroby spirytusowe, napoje alkoholowe, wino, spirytus konsumpcyjny, **34** papierosy, tytoń, cygara, artykuły dla palaczy zawarte w tej klasie.

(111) **208188** (220) 2004 04 06 (210) 278954
 (151) 2008 05 08 (441) 2004 07 12
 (732) WYDAWNICTWO BAUER Spółka z o.o. Spółka Komandytowa,
 Warszawa, PL.
 (540)

Bella
 Relaks

(531) 27.5.1
 (510), (511) **09** dyski magnetyczne, dyski do rejestracji dźwięku, dyski kompaktowe auto-wideo, dyski optyczne, dyskietki, kasety wideo, kasety audio-wideo, kasety wideo z gramami, płyty fonograficzne, płyty CD, publikacje elektroniczne, **16** afisze, albumy, atlasy, broszury, czasopisma, druki, materiały drukowane, fotografie, gazety, kalendarze, karty pocztowe, katalogi, komiksy, książki, mapy, plakaty, podręczniki, prospekty, publikacje, **35** rozpowszechnianie ogłoszeń reklamowych, rozpowszechnianie materiałów reklamowych (próbek, ulotek, prospektów, druków, broszur), reklama za pośrednictwem sieci komputerowej, publikowanie tekstów reklamowych, reklamy, reklamy prasowe, uaktualnianie materiałów reklamowych, **39** dystrybucja gazet, czasopism i periodyków, **41** publikowanie książek, gazet, czasopism i periodyków, mikro-wydawnictwa, publikowanie tekstów inne niż reklamowe, publikacja elektroniczna on-line książek i periodyków, **42** administrowanie stronami komputerowymi.

(111) **208189** (220) 2004 04 27 (210) 279939
 (151) 2008 05 07 (441) 2004 08 09
 (732) SYGNITY Spółka Akcyjna, Warszawa, PL.
 (540)

OSS.CL

Kolor znaku: granatowy
 (531) 24.17.1, 27.5.1, 29.1.4
 (510), (511) **01** preparaty chemiczne stosowane w fotografii, papier fotograficzny, **09** urządzenia i przyrządy elektryczne i elektroniczne, aparaty i przyrządy do elektronicznego przetwarzania, zapisywania i przesyłania danych, komputery, sprzęt komputerowy, elektroniczne wizualne zespoły wyświetlające do użytku z komputerami, programy komputerowe, taśmy magnetyczne, taśmy perforowane i karty perforowane do komputerów i do urządzeń do przetwarzania, zapisywania i przesyłania danych, kasety do taśm magnetycznych, dyski magnetyczne dla komputerów, jak również ich części i akcesoria zawarte w tej klasie, elektryczne przyrządy do zapisywania i odtwarzania programów komputerowych, kable elektryczne i elektroniczne, kable elektryczne i elektroniczne izolowane, elektroniczne systemy kompleksowego sterowania instalacjami w budynkach, elektroniczne i komputerowe systemy zabezpieczenia mienia, systemy zabezpieczeń komputerów, **16** papier, tektura, karton i wyroby z tych materiałów nie ujęte w innych klasach, druki, materiały introligatorskie, fotografie, papeterie, materiały piśmienne, materiały szkoleniowe i instruktażowe (inne niż urządzenia), wszystkie wyżej wymienione towary do użycia w odniesieniu do urządzeń i przyrządów elektrycznych i elektronicznych do elektronicznego przetwarzania, zapisywania i przesyłania danych oraz oprogramowania do nich, **35** usługi doradztwa handlowego, usługi doradztwa handlowego przy organizowaniu i prowadzeniu firm specjalizujących się w sprzedaży hurtowej i detalicznej kom-

puterów, łącznie z częściami zapasowymi, częściami składowymi i oprogramowaniem do nich, usługi doradztwa handlowego przy organizowaniu i prowadzeniu firm specjalizujących się w branży informatycznej, doradztwo specjalistyczne w sprawach działalności gospodarczej w odniesieniu do komercjalizacji produktów informatycznych, zarządzanie zbiorami informatycznymi przedsiębiorstw, pozyskiwanie, systematyzacja danych do komputerowych baz danych, wyszukiwanie informacji w plikach komputerowych, wyszukiwanie w komputerowych bazach danych, komputerowe zarządzanie plikami, sortowanie danych w bazach komputerowych, **36** leasing urządzeń i przyrządów elektrycznych i elektronicznych do elektronicznego przetwarzania, zapisywania i przesyłania danych, **37** naprawa, konserwacja i instalacja urządzeń i przyrządów elektrycznych i elektronicznych, w szczególności naprawa, konserwacja i instalacja sieci komputerowych, komputerów i związanych z nimi urządzeń peryferyjnych, elektronicznych systemów kompleksowego sterowania instalacjami w budynkach, budowa i wykonywanie instalacji telematycznych, **38** przesyłanie informacji tekstowej i obrazowej przy pomocy komputera, przydzielanie dostępu do sieci komputerowych, usługi dostarczania łączności, w tym poprzez terminale komputerowe, wypożyczanie modemów, wypożyczanie urządzeń do przesyłania informacji, wynajmowanie serwerów, **39** transport i magazynowanie komputerów i urządzeń peryferyjnych do nich oraz części zapasowych i akcesoriów do nich na rzecz osób trzecich, usługi elektronicznego magazynowania danych lub dokumentów, **41** usługi w zakresie nauczania, usługi szkoleniowe, kursy związane tematycznie z problematyką komputerów i ich programowaniem, usługi wydawnicze i publikowanie tekstów i książek związanych tematycznie z komputerami i ich programowaniem, publikowanie elektroniczne on-line tekstów, książek związanych tematycznie z komputerami i ich programowaniem, **42** usługi programowania komputerów, wypożyczanie komputerów, wypożyczanie sprzętu komputerowego i oprogramowania komputerowego, usługi prowadzenia badań naukowych i technicznych, usługi graficzne w zakresie opakowań, usługi udostępniania oprogramowania poprzez sieci komputerowe, usługi doradztwa w zakresie sprzętu, oprogramowania oraz programowania komputerów, usługi instalacji i integracji sieci komputerowych LAN i WAN, usługi instalacji oprogramowania komputerowego, usługi wdrażania systemów komputerowych, usługi administrowania stronami komputerowymi, usługi administrowania siecią, usługi aktualizacji oprogramowania komputerowego, odzyskiwanie danych komputerowych, powielanie oprogramowania komputerowego, usługi projektowania oprogramowania komputerowego, usługi projektowania systemów komputerowych, usługi projektowania portali internetowych, konserwacja oprogramowania komputerowego, usługi konwersji danych i dokumentów z formy fizycznej na elektroniczną, konwersja danych przez programy komputerowe, usługi analizy systemów komputerowych, tworzenie i utrzymywanie stron internetowych dla osób trzecich, licencjonowanie i obrót licencjami w zakresie oprogramowania, projektowanie instalacji telematycznych, analiza, wdrażanie, użytkowanie, projektowanie, serwisowanie i modernizacja programów komputerowych, kustomizacja systemów komputerowych, obsługa komputerowa systemów informatycznych, baz danych, systemów logistycznych, systemów teletechnicznych, infrastruktury teleinformatycznej, systemów opracowywania korespondencji, obsługa oprogramowania komputerowego, w tym usuwanie błędów, usługi konserwacji, usługi napraw i aktualizacji oprogramowania, usługi doradztwa w zakresie planowania, projektowania i wdrażania przedsięwzięć informatycznych, usługi doradztwa technicznego, usługi doradztwa technicznego przy organizowaniu i prowadzeniu firm specjalizujących się w sprzedaży hurtowej i detalicznej komputerów, łącznie z częściami zapasowymi, częściami składowymi i oprogramowaniem do nich, usługi doradztwa technicznego przy organizowaniu i prowadzeniu firm specjalizujących się w branży informatycznej, licencjonowanie i obrót licencjami w zakresie urządzeń i przyrządów elektrycznych i elektronicznych do elektronicznego przetwarzania, zapisywania i przesyłania danych, usługi serwisu oprogramowania.

(111) **208190** (220) 2004 09 03 (210) 285064
 (151) 2008 07 03 (441) 2004 12 13
 (732) Cech Cukierników i Piekarzy w Poznaniu, Poznań, PL.

(540) poznański rogal marciński
 (510), (511) **30** wyroby piekarskie, ciastkarskie i cukiernicze.
 (551) wspólny znak towarowy gwarancyjny

(111) **208191** (220) 2004 09 03 (210) 285064
 (151) 2008 07 03 (441) 2004 12 13
 (732) Cech Cukierników i Piekarzy w Poznaniu, Poznań, PL.
 (540) poznański rogal świętomarciński
 (510), (511) **30** wyroby piekarskie, ciastkarskie i cukiernicze.
 (551) wspólny znak towarowy gwarancyjny

(111) **208192** (220) 2004 10 06 (210) 286190
 (151) 2008 07 29 (441) 2005 01 10
 (732) PHOENIX PRESS Spółka z ograniczoną odpowiedzialnością
 Spółka Komandytowa, Wrocław, PL.
 (540)



Kolor znaku: biały, czerwony
 (531) 24.17.1, 27.5.1, 29.1.1, 29.1.6
 (510), (511) **09** dyski magnetyczne, dyski do rejestracji dźwięku, dyski kompaktowe audio-wideo, dyski optyczne, dyskietki, kasety wideo, kasety audio-wideo, kasety wideo z gramami, płyty fonograficzne, płyty CD, publikacje elektroniczne, **16** afisze, albumy, atlasy, broszury, czasopisma, druki, materiały drukowane, fotografie, gazety, kalendarze, karty pocztowe, katalogi, komiksy, książki, mapy, plakaty, podręczniki, prospekty, publikacje, **35** rozpowszechnianie ogłoszeń reklamowych, rozpowszechnianie materiałów reklamowych: próbek, ulotek, prospektów, druków, broszur, reklama za pośrednictwem sieci komputerowej, publikowanie tekstów reklamowych, reklamy, reklamy prasowe, uaktualnianie materiałów reklamowych, **39** dystrybucja gazet, czasopism i periodyków, **41** mikro-wydawnictwa, publikowanie książek, gazet, czasopism i periodyków, publikowanie tekstów innych niż reklamowe, publikacja elektroniczna on-line książek i periodyków, **42** administrowanie stronami komputerowymi.

(111) **208193** (220) 2004 12 03 (210) 288411
 (151) 2008 03 25 (441) 2005 03 07
 (732) LEKKERLAND Europa Holding GmbH, Frechen, DE.
 (540)



Kolor znaku: czarny, czerwony
 (531) 2.1.25, 27.5.1, 29.1.12
 (510), (511) **29** mięso, ekstrakty mięsne, galarety mięsne, konserwy mięsne, produkty mięsne solone, mięso peklowane, wędliny, ryby świeże, także solone, ryba peklowana, filety rybne, potrawy z ryb, konserwy rybne, drób i dziczyzna, gotowane, suszone, konserwowane i mrożone owoce i jarzyny, sałatki owocowe, pickle, galarety spożywcze, konfitury, marmolady, kompoty, jaja, mleko i produkty mleczne o przeważającej zawartości mleka, masło, jogurt, ser, śmietana, margaryna, smarowidła do pieczywa z zawartością tłuszczu, oleje spożywcze i tłuszcze spożywcze, **30** kawa, herbata, kakao, cukier, słodycze, ryż, tapioka, sago, kawa bezkofeinowa, mąka do celów spożywczych, preparaty zbożowe za wyjątkiem pasz, płatki zbożowe, musli, chleb, ciasto, wyroby cukiernicze, biszkopty, pieczywo delikatesowe, suchary, kanapki, lody, miód, syrop z melasy, drożdże, proszek do pieczenia, sól, musztarda, ocet, sosy, sosy przyprawowe, przyprawy i preparaty przyprawowe do produktów spożywczych, **31** świeże owoce i jarzyny, orzechy, **32** piwo, woda mineralna i woda zawierająca dwutlenek węgla oraz inne napoje bezalkoholowe, napoje owocowe i soki owocowe, syropy i preparaty do przyrządzania napojów, **33** napoje alkoholowe, wina, wina

musujące, **35** reklama, marketing, badanie rynku, zarządzanie spółkami, doradztwo w zakresie organizacji i prowadzenie przedsiębiorstw, zarządzanie przedsiębiorstwami, prace biurowe, usługi sklepów lub hurtowni oraz tele-sklepów z artykułami spożywczymi, przemysłowymi, artykułami elektronicznymi RTV i AGD, odzież, kosmetykami, **36** finanse, usługi, finansowe, realizacja ruchu płatniczego pośrednictwo w finansowym know-how (na zasadach franszyzy), wydawanie kart klienta, także jako środków płatniczych, **38** usługi telekomunikacyjne, przesyłanie informacji przez internet, usługi telekomunikacyjne dotyczące multimedialnych technik marketingu, sprzedaży i dystrybucji, **39** transport, usługi spedycyjne, składowanie towarów, pakowanie i magazynowanie towarów, transport i magazynowanie odpadów i materiałów recyklingowych, **40** obróbka materiału, recykling śmieci i odpadów, **41** prowadzenie szkoleń i dokształcania, organizacja i urządzanie konferencji, **42** doradztwo w zakresie budowania stron internetowych, badania jakości towarów, pośrednictwo w zakresie prawnego know-how (na zasadach franszyzy) i technicznego know-how na zasadach(franszyzy), wydawanie licencji na prawa chronione.

(111) **208194** (220) 2005 03 01 (210) 291884
(151) 2008 06 04 (441) 2005 06 13
(732) „DERMIKA” Sp. z o.o., Warszawa, PL.

(540) Dermika producent ekstremalnie skutecznych kosmetyków przeciwzmarszczkowych

(510), (511) **01** surowce, odczynniki, preparaty biologiczne i chemiczne do wytwarzania środków kosmetycznych, myjących, czyszczących i sanitarnych, **03** środki kosmetyczne do pielęgnacji skóry, kremy, mleczka, maseczki, toniki, balsamy, lotony, płyny regeneracyjne, środki do mycia skóry, mydła, żele, preparaty kosmetyczne do kąpieli, kosmetyczne środki upiększające, wyroby perfumeryjne, wody toaletowe, kolońskie, zapachowe, olejki zapachowe, preparaty do makijażu i demakijażu, środki kosmetyczne do włosów, szampony, odżywki, farby, preparaty do manicure i pedicure, lakiery do paznokci, środki do pielęgnacji jamy ustnej, pasty, proszki i płyny do zębów i protez dentystycznych, płyny, balsamy, żele, kremy do i po goleniu, środki do depilacji, produkty przeciw poceniu się, antyperspiranty, dezodoranty, produkty chemii gospodarczej, barwniki kosmetyczne, **05** środki wspomagające leczenie, kosmetyki medyczne, **35** usługi w zakresie rozpowszechniania materiałów reklamowych innych firm, badania rynku, doradztwo handlowe, usługi marketingowe oraz pośrednictwo w zawieraniu umów handlowych, **39** konfekcjonowanie wyrobów kosmetycznych, perfumeryjnych, parafarmaceutyków oraz chemii gospodarczej, **42** prowadzenie laboratoriów, prac naukowo-badawczych i aplikacyjnych, w zakresie środków kosmetycznych, pielęgnacyjnych, perfumeryjnych, farmaceutycznych, wspomagających leczenie i chemii gospodarczej, **44** prowadzenie poradnictwa i pokazów w zakresie sposobów używania i stosowania kosmetyków, artykułów pielęgnacyjnych, perfumeryjnych, farmaceutyków i środków wspomagających leczenie, usługi w zakresie salonów fryzjerskich, salonów i klinik medycznych, kosmetycznych (salony piękności).

(111) **208195** (220) 2005 03 04 (210) 292023
(151) 2008 05 13 (441) 2005 06 13

(732) VICTORIA'S SECRET STORES BRAND MANAGEMENT, INC.,
Reynoldsburg, US.

(540) IPEX

(510), (511) **25** odzież.

(111) **208196** (220) 2005 09 23 (210) 300375
(151) 2008 07 18 (441) 2005 12 27

(732) „RAPID” Radosław Iwanicki, Wrocław, PL.

(540) RAPID

(510), (511) **35** usługi w zakresie-agencji importowo-eksportowych i informacji handlowej, dekoracji wystaw sklepowych, powielania dokumentów, dystrybucji i rozpowszechniania materiałów reklamowych, dystrybucji materiałów reklamowych: próbek, druków, prospektów i broszur, profesjonalnego zarządzania działalnością artystyczną, fotokopiowania, systematyzacji danych i pozyskiwania danych do komputerowych baz danych, manekinów do celów reklamowych za pomocą promowania sprzedaży, uaktualniania

materiałów reklamowych, obróbki tekstów, rozpowszechniania ogłoszeń reklamowych, rekrutacji personelu, rozlepiania plakatów reklamowych, wyszukiwania informacji w plikach komputerowych, rozpowszechnianie próbek, wynajmowanie powierzchni na cele reklamowe, uaktualnianie i wypożyczanie materiału reklamowego, publikowania tekstów reklamowych, rozpowszechnianie ogłoszeń reklamowych, sortowania danych w bazach komputerowych, uaktualniania materiałów reklamowych, wynajmowania czasu reklamowego we wszystkich środkach przekazu, wynajmowanie miejsc na umieszczanie ogłoszeń lub reklam, wypożyczania materiałów reklamowych, wyszukiwania w komputerowych bazach danych, profesjonalne zarządzanie działalnością artystyczną, zarządzania zbiorami informacyjnymi, **40** usługi w zakresie-druk sitowy, drukarni, drukowania litograficznego i offsetowego, drukowania rysunków, wywoływania filmów fotograficznych, fotochemigrafii, intrologatorstwa, obróbki taśm kinematograficznych, niszczenia odpadów, informacji o obróbce materiałów, obróbki taśm filmowych, niszczenia i spalania odpadów, recyklingu odpadów i odpadów, unieszkodliwiania odpadów, apretuowania papieru, obróbki papieru, składu fotograficznego, trawienia, wykonywania odbitek fotograficznych, wywoływania filmów fotograficznych, drukowania wzorcowego, kopiowania zdjęć, **42** usługi w zakresie-administrowania stronami komputerowymi, analizy systemów komputerowych, usług artystów grafików, doradztwa w sprawach sprzętu komputerowego, usług grafików, instalacji oprogramowania komputerowego, doradztwa w zakresie sprzętu komputerowego, aktualizacji i powielania oprogramowania komputerowych, odzyskiwania danych i projektowanie systemów komputerowych, programowanie i wypożyczanie komputerów, konwersja danych lub dokumentów na formę elektroniczną, konwersja danych przez programy komputerowe, odzyskiwania danych komputerowych, projektowania opakowań, zarządzanie prawami autorskimi, stylizacji, stylizacji wzornictwa przemysłowego, tworzenia i utrzymywania stron internetowych dla osób trzecich.

(111) **208197** (220) 2005 11 10 (210) 302123
(151) 2008 05 08 (441) 2006 02 20

(732) Laboratorium Kosmetyczne Dr Irena Eris Spółka Akcyjna,
Piaseczno, PL.

(540) SENSE OF BEAUTY

(510), (511) **03** kosmetyki, kremy, emulsje, płyny, żele, oliwki i balsamy do skóry, mydła, środki do mycia i kąpieli, środki do mycia i pielęgnacji włosów, środki perfumeryjne, perfumy, wody toaletowe i kolońskie, olejki eteryczne, dezodoranty i środki przeciw poceniu, środki do makijażu i demakijażu, środki do pielęgnacji i malowania ust, środki do pielęgnacji i malowania paznokci, środki do higieny intymnej, środki do opalania i chroniące przed promieniowaniem ultrafioletowym, środki do samoopalania, środki do depilacji, pudry do makijażu, pudry po kąpieli, pudry higieniczne, środki do pielęgnacji zębów i jamy ustnej, artykuły toaletowe, **05** kosmetyki do celów leczniczych, kremy, emulsje, płyny, żele, oliwki i balsamy lecznicze, sole do kąpieli do celów medycznych, kąpiele lecznicze, **16** czasopisma, gazety, dzienniki, magazyny, książki, poradniki, periodyki, afisze, albumy, atlasy, almanachy, blankiety, broszury, druki, formularze, fotografie, kalendarze, katalogi, mapy, plany, plakaty, naklejki, nalepki, obwoluty, prospekty, publikacje, rysunki, zakładki do książek, podpórki do książek, koperty, kartki okolicznościowe, bilety, kupony papierowe, materiały instruktażowe i do nauczania, papier i wyroby z papieru zawarte w tej klasie, **35** usługi reklamowe na rzecz osób trzecich, rozpowszechnianie ogłoszeń reklamowych, rozpowszechnianie materiałów reklamowych, wynajmowanie miejsc na umieszczanie ogłoszeń i reklam, promocja sprzedaży na rzecz osób trzecich, publikowanie tekstów reklamowych, usługi badania rynku i opinii społecznej, **41** usługi wydawnicze, publikowanie tekstów innych niż teksty reklamowe, publikowanie książek, publikacja elektroniczna on-line książek i periodyków, organizowanie i prowadzenie balów, seminariów, sympozjów, zjazdów, konferencji, kongresów, organizowanie konkursów edukacyjnych i rozrywkowych, konkursów piękności, organizowanie loterii, organizowanie pokazów i wystaw, usługi reporterskie, usługi informacji o imprezach kulturalnych i rozrywkowych, usługi informacji o wypoczynku, usługi informacji o rekreacji.

(111) **208198** (220) 2005 11 10 (210) 302124
 (151) 2008 05 08 (441) 2006 02 20
 (732) Laboratorium Kosmetyczne Dr Irena Eris Spółka Akcyjna,
 Piaseczno, PL.
 (540)

*sense
of beauty*

(531) 27.5.1
 (510), (511) **03** kosmetyki, kremy, emulsje, płyny, żele, oliwki i balsamy do skóry, mydła, środki do mycia i kąpieli, środki do mycia i pielęgnacji włosów, środki perfumeryjne, perfumy, wody toaletowe i kolońskie, olejki eteryczne, dezodoranty i środki przeciw poceniu, środki do makijażu i demakijażu, środki do pielęgnacji i malowania ust, środki do pielęgnacji i malowania paznokci, środki do higieny intymnej, środki do opalania i chroniące przed promieniowaniem ultrafioletowym, środki do samoopalania, środki do depilacji, pudry do makijażu, pudry po kąpieli, pudry higieniczne, środki do pielęgnacji zębów i jamy ustnej, artykuły toaletowe, **05** kosmetyki do celów leczniczych, kremy, emulsje, płyny, żele, oliwki i balsamy lecznicze, sole do kąpieli do celów medycznych, kąpiele lecznicze, **16** czasopisma, gazety, dzienniki, magazyny, książki, poradniki, periodyki, afisze, albumy, atlasy, almanachy, blankiety, broszury, druki, formularze, fotografie, kalendarze, katalogi, mapy, plany, plakaty, naklejki, nalepki, obwoluty, prospekty, publikacje, rysunki, zakładki do książek, podpórki do książek, koperty, kartki okolicznościowe, bilety, kupony papierowe, materiały instruktażowe i do nauczania, papier i wyroby z papieru zawarte w tej klasie, **35** usługi reklamowe na rzecz osób trzecich, rozpowszechnianie ogłoszeń reklamowych, rozpowszechnianie materiałów reklamowych, wynajmowanie miejsc na umieszczanie ogłoszeń i reklam, promocja sprzedaży na rzecz osób trzecich, publikowanie tekstów reklamowych, usługi badania rynku i opinii społecznej, **41** usługi wydawnicze, publikowanie tekstów innych niż teksty reklamowe, publikowanie książek, publikacja elektroniczna on-line książek i periodyków, organizowanie i prowadzenie balów, seminariów, sympozjów, zjazdów, konferencji, kongresów, organizowanie konkursów edukacyjnych i rozrywkowych, konkursów piękności, organizowanie loterii, organizowanie pokazów i wystaw, usługi reporterskie, usługi informacji o imprezach kulturalnych i rozrywkowych, usługi informacji o wypoczynku, usługi informacji o rekreacji.

(111) **208199** (220) 2005 11 18 (210) 302431
 (151) 2008 04 22 (441) 2006 02 20
 (732) RMC Poland Limited Spółka z o.o., Warszawa, PL.
 (540)



Kolor znaku: biały, niebieski, różowy, pomarańczowy, czarny, fioletowy, cytrynowy, szary, granatowy, błękitny, czerwony, zielony, żółty

(531) 25.5.6, 26.11.3, 27.5.1, 29.1.15
 (510), (511) **14** sztuczna biżuteria, **16** papier, papier falisty, tektura, artykuły piśmienne, serwetki papierowe, materiały szkoleniowe i instruktażowe, materiały intrygatorskie, maszyny do pisania elektryczne i nieelektryczne, klawisze, wałki do maszyn do pisania, sprzęt biurowy za wyjątkiem mebli, papierowe artykuły gospodarstwa domowego, papier toaletowy, chusteczki higieniczne, opakowania papierowe, wyroby pamiątkowe z papieru, tworzyw sztucznych zawarte w tej klasie, **24** dzianiny, tekstylia i wyroby włókiennicze, **25** odzież, obuwie, nakrycia głowy, bielizna, odzież ze skóry, rękawiczki, stroje kąpielowe, piżamy, pończochy, rajstopy, **28** artykuły sportowe i gimnastyczne, gry i zabawki, **35** prowadzenie sklepu/hurtowni w zakresie wyrobów wskazanych w wykazie oraz pamiątek,

świec, pachnideł, rękodzieła, słodocy, ozdób, prowadzenie sklepu z wyposażeniem kuchni, wykończeniem wnętrz jak i przedmiotami gospodarstwa domowego.

(111) **208200** (220) 2005 12 05 (210) 303168
 (151) 2008 07 17 (441) 2006 03 20
 (732) Spółdzielnia Mleczarska „MLEKPOL”, Grajewo, PL.
 (540)

GRANI
SEREK
BYDGOSKI

(531) 27.5.1
 (510), (511) **29** serek twarogowy ziarnisty naturalny i z dodatkami smakowymi, serek twarogowy homogenizowany bezsmakowy i z dodatkami, serki topione i smażone.

(111) **208201** (220) 2005 12 30 (210) 304337
 (151) 2008 06 18 (441) 2006 04 03
 (732) Galeco Project Management Szczepan Buryło, Kraków, PL.
 (540) GALECO

(510), (511) **06** akcesoria rynnowe metalowe do systemów rynnowych, blacha, blacha cynowana, haki, metalowe, kolanka do rur, metalowe deflektory kominowe, kominy metalowe, rury metalowe, metalowe rynny dachowe, rynny metalowe, obejmy metalowe do rur i rynien, **19** betonowe elementy budowlane, budowlane materiały niemetalowe, dachówki niemetalowe, kątowniki niemetalowe, kominy niemetalowe, kształtki rurowe rozgałęzieniowe niemetalowe, kształtki rynnowe, listwy niemetalowe dla budownictwa, łaty niemetalowe, materiały do budowy dróg, pokrycia dachowe bitumiczne, pokrycia niemetalowe dachów, rury drenażowe niemetalowe, rury spustowe niemetalowe, rury sztywne niemetalowe dla budownictwa, rury kamionkowe, rury cementowe, rusztowania niemetalowe, niemetalowe rynny, akcesoria niemetalowe do systemów rynnowych, zawory do rur drenażowych niemetalowe, **35** sprzedaż detaliczna i hurtowa w sklepach i składach budowlanych z artykułami, materiałami i towarami metalowymi i niemetalowymi dla budownictwa, prowadzenie agencji reklamowej, reklama za pośrednictwem sieci komputerowej, rozpowszechnianie materiałów reklamowych, doradztwo specjalistyczne w sprawach działalności gospodarczej, doradztwo w zakresie organizowania, prowadzenia i zarządzania działalnością gospodarczą, ekspertyzy w dziedzinie działalności gospodarczej, **39** magazynowanie, pakowanie towarów, przewożenie towarów i ładunków, rozładunek, wynajem samochodów, wynajmowanie magazynów, usługi spedycyjne, **41** kształcenie praktyczne, nauczanie, organizowanie i prowadzenie konferencji i seminariów, publikowanie tekstów innych niż teksty reklamowe, organizowanie pokazów w celach edukacyjnych, **42** usługi doradztwa budowlanego, usługi projektowania systemów rynnowych i odwadniających, usługi projektantów w zakresie systemów rynnowych i odwodnieniowych, tłumaczenia.

(111) **208202** (220) 2006 10 31 (210) 317432
 (151) 2008 03 03 (441) 2007 02 05
 (732) „CORTINA” S.C. Jakub Kasproski, Wojciech Jendrysik,
 Katowice, PL.
 (540)

Cortina

(531) 1.1.1, 27.5.1
 (510), (511) **04** świece, wkłady do zniczy, wkłady olejowe do zniczy, znicze, inne wyroby z parafiny, świece zapachowe, świeczki choinkowe, podpałki, paliwo do pochodni, woski, oświetleniowe paliwa, lampiony, knoty do lamp i świec, **11** pochodnie i lampiony, lampki elektryczne na choinki, urządzenia i instalacje oświetleniowe, żarówki, figury, dekoracje i ozdoby oświetleniowe, lampy oświetleniowe, ultrafioletowe i luminescencyjne, elektryczne oświetlenie choinek,

klosze i opakowania do lampionów i zniczy, **16** figurki z miazgi papierniczej, folie z tworzyw sztucznych do pakowania, ramki do fotografii, okrągłe obrusy na stół, papierowe obrusy, papier, papier srebrny, papier w arkuszach, materiały przyklepne do celów papierniczych lub użytku domowego, pudełka kartonowe lub papierowe, różki papierowe w kształcie stożka, serwetki papierowe, serwetki stołowe papierowe, serwety na stół papierowe, torby do pakowania: koperty, woreczki z tworzyw sztucznych, torebki do pakowania: koperty, woreczki z tworzyw sztucznych, **26** kwiaty sztuczne, koronki, sznurki lamówkowe, pasmanteria, wieńce z kwiatów sztucznych, wstęgi do dekorowania kwiatów, **28** ozdoby choinkowe i bożonarodzeniowe, artykuły dekoracyjne, choinki, gry i zabawki, choinki z materiałów syntetycznych, stojaki na choinki, osprzęt do choinek, ozdoby świąteczne i okolicznościowe, śnieg sztuczny.

(111) **208203** (220) 2007 01 31 (210) 320796
 (151) 2008 07 08 (441) 2007 05 14
 (732) Urzędowski Sp. z o.o., Ziębice, PL.
 (540)



Kolor znaku: czarny, żółty
 (531) 7.3.2, 26.4.2, 27.5.1, 29.1.12
 (510), (511) **06** metalowy osprzęt do okien i drzwi, zawiasy, okucia drzwiowe i okienne, futryny, parapety, drzwi metalowe, ograniczniki do okien, metalowe ramy do okien, **19** okna niemetalowe, okna witrażowe, **20** niemetalowy osprzęt do okien, rolety, story wewnętrzne, niemetalowy osprzęt do drzwi, niemetalowe parapety, futryny, drzwi, ramy okienne niemetalowe, **37** usługi montażowe w zakresie wstawiania i wymiany okien i drzwi, nadzór budowlany, techniczny, usługi budowlane, usługi konstruktorskie, roboty wykończeniowe.

(111) **208204** (220) 2007 06 01 (210) 326026
 (151) 2008 07 21 (441) 2007 09 03
 (732) „DELTIM” MACHURA, MACHURA spółka jawna, Częstochowa, PL.
 (540)



Kolor znaku: biały, szary, żółty, czerwony, niebieski
 (531) 26.1.1, 27.5.1, 29.1.15
 (510), (511) **12** wózki dziecięce głębokie i spacerowe, foteliki samochodowe do przewozu dzieci, gondole, pokrowce przeciwdeszczowe do wózków dziecięcych, bagażniki, pokrycia wózków dziecięcych, **18** nosidełka dla niemowląt, nosidła dzieci do noszenia na plecach lub przodem do rodzica, nosidła dla dzieci do noszenia dziecka w pozycji leżącej, parasolki przeciwsłoneczne do wózków, plecaki, torby zawarte w tej klasie, torby do transportu bagażu, torby na zakupy, torby na kółkach, torby przytracane do pasa, torby podróżne na ubrania, **20** krzeselka do karmienia dzieci, akcesoria do wózków dziecięcych mianowicie śpiworki, łóżeczka dziecięce, łóżeczka turystyczne dla dzieci, leżaki dla dzieci, maty edukacyjne dla dzieci.

(111) **208205** (220) 2006 02 10 (210) 306005
 (151) 2008 03 25 (441) 2006 05 15
 (732) Grzywacz-Kuzma Aneta Edyta, Szczecin, PL.

(540)



Kolor znaku: czarny, czerwony
 (531) 9.1.10, 26.1.1, 27.5.1, 29.1.12
 (510), (511) **07** zmywarki do naczyń, odkurzacze, pralki, kuchenne urządzenia elektryczne, roboty kuchenne elektryczne, **11** urządzenia i instalacje do gotowania, kuchenny sprzęt elektryczny, kuchenki mikrofalowe, lodówki, wyciągi, suszarki do bielizny elektryczne, rożen jako wyposażenie kuchenne, płyty grzejne, osprzęt oświetleniowy, w tym: lampy, lampy elektryczne, lampy oświetleniowe, abażury, klosze do lamp, urządzenia i instalacje do oświetlenia, oświetlenie sufitowe, żarówki oświetleniowe, urządzenia oraz armatura sanitarna, **20** meble wypoczynkowe, sypialniane, stołowe, kuchenne, biurowe, łazienkowe i ogrodowe, meble drewniane, z tworzywa sztucznego, metalowe, z rattanu, bambusa, tapicerowane, materace, kosze, kwiatniki, półki, wieszaki, lustra, obrazy, ramy do obrazów, karnisze, **35** usługi reklamowe na rzecz osób trzecich, zgrupowanie na rzecz osób trzecich różnych towarów pozwalających nabywcy je oglądać i kupować w hurtowniach oraz sklepach detalicznych z artykułami wyposażenia wnętrz, organizowanie wystaw i pokazów w zakresie wyposażenia wnętrz, doradztwo w handlu meblami, **42** wzornictwo przemysłowe, projektowanie wnętrz.

(111) **208206** (220) 2006 03 23 (210) 308191
 (151) 2008 05 06 (441) 2006 06 26
 (732) Romualda Żychowska, Gdynia, PL.; Jerzy Żychowski, Gdynia, PL.
 (540)



Kolor znaku: biały, kremowy, złoty, zielony
 (531) 5.3.6, 25.3.1, 27.5.1, 29.1.14
 (510), (511) **41** organizowanie przyjęć i imprez artystycznych, **43** usługi gastronomiczne, w tym: usługi barowe, bary szybkiej obsługi (snack bary), restauracje, kawiarnie, przygotowywanie dań na zamówienia oraz ich dostawa (catering), usługi hotelarskie.
 (551) wspólne prawo ochronne

(111) **208207** (220) 2006 06 19 (210) 312147
 (151) 2008 05 16 (441) 2006 10 02
 (732) Europejskie Forum Odpowiedzialności Ekologicznej, Katowice, PL.
 (540)



Kolor znaku: zielony
 (531) 1.5.1, 5.1.3, 27.5.1, 29.1.3, 29.1.6
 (510), (511) **35** doradztwo i wdrażanie systemów w zakresie zarządzania środowiskiem, promocja i reklama działań proekologicznych na rzecz osób trzecich, organizowanie wystaw i targów w celach handlowych lub reklamowych, organizowanie programów promocyjnych, konkursów, promocja zarządzania proekologicznego, **41** organizowanie i obsługa konferencji, sympozjów, kongresów, seminariów, szkoleń, kursów edukacyjnych oraz narad naukowo-technicznych i specjalistycznych z zakresu ochrony środowiska, publikowanie tekstów innych niż reklamowe, usługi wydawnicze w zakresie

książek, podręczników, czasopism, broszur, biuletynów, druków, materiałów konferencyjnych, informatorów, katalogów, plakatów, prospektów, materiałów promocyjnych i reklamowych, świadczenie usług edukacyjnych, o rozrywek oraz nauczania i doskonalenia zawodowego w zakresie ochrony środowiska, **42** doradztwo w zakresie ochrony środowiska, udzielanie certyfikatów w zakresie działalności proekologicznej, ekspertyzy naukowe w zakresie działalności ekologicznej.

(551) wspólny znak towarowy gwarancyjny

(111) **208208** (220) 2006 07 07 (210) 312926
 (151) 2008 06 03 (441) 2006 10 16
 (732) TESCO (Polska) Spółka z ograniczoną odpowiedzialnością, Kraków, PL.
 (540)



(531) 26.4.2, 27.5.1

(510), (511) **16** katalogi, prospekty, reprodukcje graficzne, fotografie, publikacje, plakaty, kalendarze, druki, broszury, artykuły papiernicze, papier listowy i do pakowania, wizytówki, zawiadomienia, albumy, rysunki, ręczniki papierowe, serwetki, wykroje krawieckie, sztyldy kartonowe, bannery, kartki z życzeniami, okolicznościowe, zeszyty, opakowania, torby, koperty i woreczki, teczki, nalepki, naklejki, materiały i taśmy przyklepne, przywieszki, pudła, pudełka, wyroby z kartonu, papieru, tektury i tworzyw sztucznych, kalkomanie, **25** odzież, bielizna osobista, bielizna przeciwpotowa, podkolanówki, rajstopy, pończochy, skarpetki, obuwie wizytowe, półbuty, **35** usługi w zakresie reklamy, promocji, informacji handlowej, prezentowanie i oferowanie towarów papierniczych i odzieżowych w sposób umożliwiający klientom wybór i zakup w sklepach i supermarketach z takim asortymentem towarów, rozpowszechnianie materiałów reklamowych, organizowanie wystaw handlowych i reklamowych, informowanie o asortymencie artykułów piśmienniczych i odzieżowych i oferowanie w sklepie internetowym.

(111) **208209** (220) 2006 07 27 (210) 313691
 (151) 2008 05 07 (441) 2006 10 30
 (732) WYDAWNICTWO BAUER Sp. z o.o., Spółka komandytowa, Warszawa, PL.
 (540)



(531) 24.17.25, 26.4.2, 27.5.1

(510), (511) **09** dyski magnetyczne, dyski do rejestracji dźwięku, dyski kompaktowe audio-wideo, dyski optyczne, dyskietki, kasety wideo, kasety audio-wideo, kasety wideo z grammi, płyty fonograficzne, komputerowe programy sterujące (nagrane), programy gier komputerowych, programy komputerowe (software ładowalny), publikacje elektroniczne, **16** afisze, albumy, atlasy, broszury, chorągiewki papierowe, czasopisma (periodyki), druki, materiały drukowane, emblematy, fotografie, gazety, kalendarze, karty pocztowe, karty muzyczne, karty okolicznościowe z życzeniami, katalogi, komiksy, książki, zakładki do książek, mapy, notesy, plakaty, podręczniki (książki), prospekty, publikacje, reprodukcje graficzne, wykroje do szycia, **35** badanie opinii publicznej, sondaże, badanie czytelnictwa, badanie rynku, doradztwo specjalistyczne w sprawach działalności gospodarczej, doradztwo w zakresie organizowania i prowadzenia działalności gospodarczej, doradztwo w zakresie zarządzania personalnego, doradztwo w zakresie zarządzania działalnością gospodarczą, ekspertyzy w zakresie działalności gospodarczej, pomoc w prowadze-

niu i zarządzaniu działalnością gospodarczą, promocja sprzedaży dla osób trzecich, komputerowe zarządzanie plikami, manekiny do celów reklamowych i promowanie sprzedaży, agencje reklamowe, rozpowszechnianie ogłoszeń reklamowych, rozpowszechnianie materiałów reklamowych (próbek, ulotek, prospektów, druków, broszur), reklama za pośrednictwem sieci komputerowej, publikowanie tekstów reklamowych, reklamy, reklamy prasowe, reklamy radiowe i telewizyjne, uaktualnianie materiałów reklamowych, wynajmowanie powierzchni na cele reklamowe, organizowanie wystaw i targów w celach handlowych lub reklamowych, pokazy towarów, prężumata czasopism dla osób trzecich, **39** dystrybucja gazet, czasopism i periodyków, **41** fotoreportaże, organizowanie imprez rozrywkowych, konkursów i plebiscytów, organizowanie imprez połączonych z wręczaniem nagród i wyróżnień instytucjom zwłaszcza z sektora finansowego, bankowego i biznesowego, organizowanie wystaw z dziedziny kultury lub edukacji, organizowanie spektakli (usługi impresariów), mikro-wydawnictwa, publikowanie książek, gazet, czasopism i periodyków, publikowanie tekstów inne niż reklamowe, publikacja elektroniczna on-line książek i periodyków, programy rozrywkowe radiowe i telewizyjne, montaż programów radiowych i telewizyjnych, **42** administrowanie stronami komputerowymi, projektowanie oprogramowania komputerowego, doradztwo w zakresie sprzętu komputerowego, projektowanie systemów komputerowych, usługi artystów grafików, usługi projektantów mody, usługi w zakresie wzornictwa przemysłowego.

(111) **208210** (220) 2006 08 16 (210) 314440
 (151) 2008 04 22 (441) 2006 11 27
 (732) Katarzyna Łazucka-Cegłowska, Komorów, PL.
 (540)

MULTIPLANTA

(531) 26.11.5, 27.5.1

(510), (511) **31** rośliny, **35** prowadzenie sklepu/hurtowni z roślinami i produktami do produkcji roślin, **44** ogrodnictwo, szkółka roślin.

(111) **208211** (220) 2006 08 16 (210) 314441
 (151) 2008 04 22 (441) 2006 11 27
 (732) Katarzyna Łazucka-Cegłowska, Komorów, PL.
 (540) MULTIPLANTA

(510), (511) **31** rośliny, **35** prowadzenie sklepu/hurtowni z roślinami i produktami do produkcji roślin, **44** ogrodnictwo, szkółka roślin.

(111) **208212** (220) 2006 08 23 (210) 314692
 (151) 2008 05 16 (441) 2006 11 27
 (732) KOLPORTER KORONA Spółka Akcyjna, Kielce, PL.
 (540)



Kolor znaku: żółty, czerwony

(531) 25.7.20, 29.1.1, 29.1.2

(510), (511) **16** papier, karton, czasopisma, druki, afisze, albumy, foldery, fotografie, informatory, kalendarze, katalogi, książki, nalepki, notesy, plakaty, pocztówki, reprodukcje, materiały do prowadzenia szkoleń, artykuły piśmienne, artykuły wyposażenia biurowego, chorągiewki papierowe, **18** portfele, portmonetki, saszetki, oprawki, etui, etui na klucze, okładki, oprawki materiałów piśmiennych i artykułów biurowych, oprawki na dokumenty, wizytowniki, teczki, nesesery, torby, torebki, tornistry, plecaki, worki, walizki, **20** akcesoria reklamowe z drewna, korka, celulozy, tworzyw sztucznych, figurki, pamiątki sportowe, stoiska wystawowe, **24** chorągiewki, etykiety niepapierowe, flagi, proporczyki, serwetki stołowe, ręczniki, **25** odzież, bluzki, bluzy, kombinezony, koszule, koszulki, kurtki, szorty, trykoty, odzież sportowa i turystyczna, galanteria odzieżowa, apaszkki, chust-

ki, krawaty, skarpety, szale, szaliki, nakrycia głowy, buty, **35** reklama, promocja sportu, **36** zarządzanie majątkiem, zarządzanie obiektami sportowymi, **41** gry losowe, działalność wychowawcza, nauczanie, prowadzenie zajęć z zakresu kultury fizycznej, organizowanie szkoleń sportowych, w szczególności treningów, kursów i obozów, organizowanie zawodów i imprez sportowych, usługi związane ze sportem, organizacją występów, pokazów spektakli i imprez, organizowanie działalności rekreacyjnej, **43** hotele, motele, noclegi, restauracje, bary, usługi gastronomiczne.

(111) **208213** (220) 2006 09 29 (210) 316037
 (151) 2008 05 07 (441) 2007 01 08
 (732) „Techno-Service” S.A., Gdańsk, PL.
 (540)



Kolor znaku: czerwony, niebieski

(531) 27.5.1, 29.1.12

(510), (511) **07** maszyny i obrabiarki, silniki (z wyjątkiem stosowanych do pojazdów lądowych), mechanizmy sprzęgania i napędu (z wyjątkiem stosowanych do pojazdów lądowych), mechaniczne narzędzia rolnicze, inkubatory do jaj, **09** urządzenia i przyrządy naukowe, nawigacyjne, geodezyjne, elektryczne, fotograficzne, kinematograficzne, optyczne, wagowe, pomiarowe, sygnalizacyjne, kontrolne (inspekcyjne), ratownicze i do nauczania, urządzenia i przyrządy do przewodzenia, przełączania, transformowania, akumulowania, regulowania lub kontrolowania elektryczności, urządzenia do nagrywania, transmisji lub odtwarzania dźwięku lub obrazu, magnetyczne nośniki danych, dyski z nagraniami, automaty sprzedające i mechanizmy do urządzeń uruchamianych przez wrzucenie monety, kasy rejestrujące, maszyny liczące, sprzęt przetwarzający dane i komputery, urządzenia do gaszenia ognia, **10** aparaty i instrumenty chirurgiczne, medyczne, stomatologiczne i weterynaryjne, sztuczne kończyny, oczy i zęby, artykuły ortopedyczne, materiały do zszywania ran, **11** urządzenia do oświetlania, ogrzewania, wytwarzania pary, gotowania, chłodzenia, suszenia, wentylacji, zaopatrzenia w wodę i do celów sanitarnych, **12** pojazdy, urządzenia do poruszania się na lądzie, w powietrzu lub na wodzie, **42** naukowe i techniczne usługi i badania oraz ich projektowanie, przemysłowa analiza i usługi badawcze, projektowanie i rozwój komputerowego sprzętu i oprogramowania, usługi prawne.

(111) **208214** (220) 2006 10 13 (210) 316645
 (151) 2008 05 23 (441) 2007 01 22
 (732) „Dystrybucja Polska” Spółka z ograniczoną odpowiedzialnością, Poznań, PL.
 (540)



Kolor znaku: pomarańczowy, czarny

(531) 20.5.13, 27.5.1, 29.1.12

(510), (511) **16** druki, czasopisma, periodyki, gazety, **35** badanie rynku i opinii publicznej, doradztwo w zakresie prowadzenia działalności gospodarczej i zarządzania, reklama, rozpowszechnianie materiałów reklamowych (ulotki, prospekty, druki), **39** dystrybucja gazet, usługi pocztowe, konfekcjonowanie towarów, usługi kurierskie, **42** tworzenie baz danych.

(111) **208215** (220) 2006 10 17 (210) 316843
 (151) 2008 05 13 (441) 2007 01 22
 (732) „NDS” Firma Handlowa Dorota Dobrzańska, Bielsko-Biała, PL.

(540)

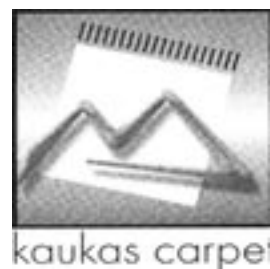

Kolor znaku: biały, czarny, szary i odcienie

(531) 9.1.21, 27.5.1, 29.1.13

(510), (511) **20** meble z drewna, rattanu, bambusa i z drewna egzotycznego, **27** dywany, kobierce, gobeliny, kilimy, dywaniki, dywaniki łazienkowe, dywaniki samochodowe, chodniki, wykładziny podłogowe, maty, maty antypoślizgowe, wycieraczki, **35** zgrupowanie na rzecz osób trzecich różnych towarów pozwalające nabywcy wygodnie je oglądać i kupować w hurtowniach i sklepach z artykułami wyposażenia wnętrz.

(111) **208216** (220) 2006 10 25 (210) 317165
 (151) 2008 07 07 (441) 2007 02 05
 (732) ADF LIDMAR Audyt Doradztwo Finanse Marian Jankowski, Legionowo, PL.
 (540)



Kolor znaku: biały, czerwony

(531) 26.4.2, 26.4.3, 27.5.1, 29.1.12

(510), (511) **35** rachunkowość, weryfikacja rachunków.

(111) **208217** (220) 2006 11 02 (210) 317460
 (151) 2008 06 11 (441) 2007 02 05
 (732) KAPITAL INVEST S.A., Warszawa, PL.
 (540)



Kolor znaku: czerwony, złoty i odcienie, granatowy, biały

(531) 24.1.5, 24.1.99, 27.5.1, 29.1.14

(510), (511) **29** tłuszcze i oleje jadalne, mleko i wyroby mleczne, jaja, mięso, ryby, drób, dziczyzna, podroby mięsne i drobiowe, wędliny, wędzonki, kiełbasy, parówki, konserwy mięsne, drobiowe i z dziczyzny, konserwy rybne, ekstrakty mięsne i drobiowe, paszety i galaretki mięsne i drobiowe, tłuszcz zwierzęcy, konserwy warzywne i owocowe, przetwory z warzyw i owoców, przetwory ziemniaczane, warzywa i owoce suszone, **30** mąka zbożowa, mąka ziemniaczana, mąka kukurydziana, mąka sojowa, płatki kukurydziane, płatki zbożowe, płatki ryżowe, cukier, sól, kukurydza, soja, kawa, herbata, kakao, kasze, makarony, preparaty zbożowe, przyprawy, wyroby piekarnicze, wyroby cukiernicze, słodyczne, wyroby czekoladowe, lody, drożdże, proszki do pieczenia, miód, ocet, musztarda, majonezy, sosy, **31** świeże owoce i warzywa, grzyby, ziarna zbóż, ziemniaki, nasiona, nieprzetworzone nasiona kukurydzy i soi, choinki, kwiaty naturalne, pokarm dla zwierząt, **35** usługi w zakresie prowadzenia sklepów i hurtowni z artykułami branży spożywczej również za pośrednictwem telewizji i sieci Internet, usługi franszysy i doradztwo w zakresie prowadzenia hurtowni i sklepów, usługi marketingowe, promocja sprzedaży, dystrybucja prospektów i próbek, doradztwo na rzecz sprzedających i kupujących, badania i analizy marketingowe, reklama, w tym za pośrednictwem mediów i w sieci komputerowej, badanie rynku, doradztwo specjalistyczne w sprawach działalności gospodarczej, ekspertyzy w działalności gospodarczej, sondaże opi-

nii publicznej, organizowanie wystaw lub targów w celach handlowych lub reklamowych, pokazy towarów, promocja sprzedaży dla osób trzecich.

(111) **208218** (220) 2006 11 07 (210) 317644
(151) 2008 07 16 (441) 2007 02 19
(732) „EKO-DOMEX”-Paweł Bocheńczak, Zabrze, PL.
(540)



Kolor znaku: niebieski, czerwony, czarny

(531) 24.13.25, 26.11.25, 27.5.1, 29.1.13
(510), (511) **37** usługi budowlane w zakresie wykonawstwa posadzek przemysłowych.

(111) **208219** (220) 2006 12 05 (210) 318698
(151) 2008 05 27 (441) 2007 03 19
(732) Katarzyna K. Jeziorkowska, Gębiczyn, PL.
(540) COLPET

(510), (511) **35** usługi prowadzenia punktów sprzedaży, sklepów, hurtowni, salonów, sprzedaży na stronach Web oraz poprzez ofertę bezpośrednią takich towarów jak: dzieła sztuki, wyroby rzemiosła artystycznego, organizowanie i administrowanie wystaw w celach handlowych lub reklamowych, **41** prowadzenie kursów edukacyjnych, kursów korespondencyjnych, organizowanie i prowadzenie warsztatów, treningów, seminariów, konferencji, podróży studyjnych, kształcenie praktyczne, publikowanie książek i materiałów dydaktycznych, nagrywanie materiałów dydaktycznych, organizowanie wystaw związanych z kulturą lub edukacją, publikowanie tekstów innych niż reklamowe, porady w zakresie edukacji lub kształcenia, usługi związane z wszelkimi innymi formami edukacji, prowadzenie galerii dzieł sztuki, organizowanie i administrowanie wystaw związanych z kulturą, edukacją, sztuką, design, **42** projektowanie z zakresu: architektury wnętrz, dekorowania i wyposażania wnętrz, małej architektury, wzornictwa, grafiki, wystawiennictwa, grafika komputerowa, malowanie artystyczne, usługi artystów grafików, usługi artystów plastyków, usługi projektowania form i produktów przemysłowych, usługi doradztwa specjalistycznego, analiz, opinii, ekspertyz oraz projekto-koncepcyjne w zakresie projektów wzornictwa przemysłowego, grafiki użytkowej, wyrobów rzemiosła artystycznego oraz dzieł sztuki artystycznej.

(111) **208220** (220) 2006 12 14 (210) 319075
(151) 2008 07 24 (441) 2007 03 19
(732) ICN POLFA Rzeszów S.A., Rzeszów, PL.
(540) hydroctin
(510), (511) **05** produkty farmaceutyczne, leki.

(111) **208221** (220) 2006 12 14 (210) 319076
(151) 2008 07 24 (441) 2007 03 19
(732) ICN POLFA Rzeszów S.A., Rzeszów, PL.
(540) donectil
(510), (511) **05** produkty farmaceutyczne, leki przeciw otępieniu starczemu.

(111) **208222** (220) 2006 12 14 (210) 319078
(151) 2008 07 24 (441) 2007 03 19
(732) ICN POLFA Rzeszów S.A., Rzeszów, PL.
(540) anastralan
(510), (511) **05** produkty farmaceutyczne, leki przeciwnowotworowe.

(111) **208223** (220) 2006 12 14 (210) 319087
(151) 2008 07 24 (441) 2007 03 19
(732) Mepha AG, Aesch, CH.
(540) ULZOPAN

(510), (511) **05** farmaceutyczne produkty i substancje jak również preparaty do pielęgnacji zdrowia, medyczne środki dezynfekujące.

(111) **208224** (220) 2006 12 14 (210) 319088
(151) 2008 07 24 (441) 2007 03 19
(732) Mepha AG, Aesch, CH.

(540) TOPIREX
(510), (511) **05** farmaceutyczne produkty i substancje jak również preparaty do pielęgnacji zdrowia, medyczne środki dezynfekujące.

(111) **208225** (220) 2006 12 14 (210) 319089
(151) 2008 07 24 (441) 2007 03 19
(732) Mepha AG, Aesch, CH.

(540) MEPILAN
(510), (511) **05** farmaceutyczne produkty i substancje jak również preparaty do pielęgnacji zdrowia, medyczne środki dezynfekujące.

(111) **208226** (220) 2006 12 14 (210) 319090
(151) 2008 07 24 (441) 2007 03 19
(732) Mepha AG, Aesch, CH.

(540) MEFAQUEL
(510), (511) **05** farmaceutyczne produkty i substancje jak również preparaty do pielęgnacji zdrowia, medyczne środki dezynfekujące.

(111) **208227** (220) 2007 01 10 (210) 320002
(151) 2008 04 29 (441) 2007 04 16
(732) „SPARTAN” Spółka z o.o., Bielsko-Biała, PL.
(540)



(531) 23.5.1, 26.11.1, 27.5.1

(510), (511) **25** odzież, obuwie, odzież gotowa, odzież wodoodporna, odzież ze skóry, odzież sportowa, odzież osobista, mundury, okrycia wierzchnie, kurtki, kamizelki, podkoszulki, koszulki, pulowery, koszule, swetry, spodnie, kombinezony, rękawiczki, paski, nakrycia głowy,, **37** usługi w zakresie instalowania, przeglądów, konserwacji i napraw elektronicznych urządzeń przeciwwłamaniowych, zabezpieczeń elektroniczno-mechanicznych, systemów alarmowych, telewizji przemysłowej, urządzeń kontroli do systemów alarmowych, eksploatacja, konserwacja i naprawy urządzeń i systemów alarmowych, naprawa urządzeń elektrycznych, sygnalizujących zagrożenie ochrony osób i mienia, pomoc drogowa (naprawy), montaż i instalowanie urządzeń elektrycznych zabezpieczających, naprawy pojazdów, montaż i instalowanie urządzeń do monitoringu, zabezpieczenie i obsługa kolizji drogowych, sprzątanie i czyszczenie budynków na zewnątrz i wewnątrz, **39** usługi w zakresie transportowania i konwojowania osób i mienia, usługi spedycyjne, usługi transportowe związane z przewozem ludzi i towarów, holowanie, usługi związane z magazynowaniem, konfekcjonowaniem towarów, dostarczaniem towarów, usługi związane z parkowaniem samochodów, konwoje walorów pieniężnych, towarów, pomoc drogowa w przypadku awarii samochodu (holowanie), holowanie pojazdów, usługi związane z załadunkiem i rozładunkiem towarów, usługi związane z organizowaniem podróży, pomoc w przypadku awarii pojazdów, usługi związane z wynajmem miejsc parkingowych i garażowych oraz środków transportu, **45** prowadzenie agencji ochrony osób i mienia, prowadzenie agencji detektywistycznych, agencje ochrony nocnej, ochrona cywilna, nadzór nocny(ochrona), otwieranie zamków, strażniczo, dozorkowanie (pilnowanie) obiektów, ochrona osobista, w tym eskorta, inkaso, bezpośrednia ochrona fizyczna stała i doraźna, ochrona osób i mienia, monitoring systemów bezpieczeństwa i antywłamaniowych, eskorta osób, usługi w zakresie ochrony osób i mienia, doradztwo w sprawie bezpieczeństwa, usługi detektywistyczne, usługi pogotowia ochroniarskiego, poszukiwanie osób zaginionych, doradztwo w sprawach bezpieczeństwa osób i mienia, projektowanie systemów zabezpieczających obiekty stałe przed kradzieżą i włamaniem, usługi w zakresie monitorowania systemów alarmowych w obiektach stałych (budowlanych).

(111) **208228** (220) 2007 01 15 (210) 320136
 (151) 2008 05 07 (441) 2007 04 30
 (732) Spizarnia Warszawska 2002 Anna Walczyńska, Warszawa, PL.
 (540) Spizarka
 (510), (511) **29** przetwory owocowe, przetwory mięsne, przetwory warzywne, zioła konserwowane ogrodowe, **30** wyroby cukiernicze, octy naturalne, **32** soki i syropy.

(111) **208229** (220) 2007 01 17 (210) 320304
 (151) 2008 05 09 (441) 2007 04 30
 (732) Laboratorium Kosmetyczne Dr Irena Eris Spółka Akcyjna, Piaseczno, PL.
 (540)

InCell

Kolor znaku: czerwony

(531) 27.5.1, 29.1.1
 (510), (511) **03** kosmetyki, kremy, emulsje, płyny, żele, oliwki i balsamy do skóry, mydła, środki do mycia i kąpieli, środki do mycia i pielęgnacji włosów, środki perfumeryjne, perfumy, wody toaletowe i kolońskie, olejki eteryczne, dezodoranty i środki przeciw poceniu, środki do makijażu i demakijażu, środki do pielęgnacji i malowania ust, środki do pielęgnacji i malowania paznokci, środki do higieny intymnej, środki do opalania i chroniące przed promieniowaniem ultrafioletowym, środki do samoopalania, środki do depilacji, pudry do makijażu, pudry po kąpieli, pudry higieniczne, środki do pielęgnacji zębów i jamy ustnej, artykuły toaletowe, **05** kosmetyki do celów leczniczych, kremy, emulsje, płyny, żele, oliwki i balsamy lecznicze, sole do kąpieli do celów medycznych, kąpiele lecznicze.

(111) **208230** (220) 2007 01 17 (210) 320305
 (151) 2008 05 09 (441) 2007 04 30
 (732) Laboratorium Kosmetyczne Dr Irena Eris Spółka Akcyjna, Piaseczno, PL.
 (540)

InCell

(531) 27.5.1
 (510), (511) **03** kosmetyki, kremy, emulsje, płyny, żele, oliwki i balsamy do skóry, mydła, środki do mycia i kąpieli, środki do mycia i pielęgnacji włosów, środki perfumeryjne, perfumy, wody toaletowe i kolońskie, olejki eteryczne, dezodoranty i środki przeciw poceniu, środki do makijażu i demakijażu, środki do pielęgnacji i malowania ust, środki do pielęgnacji i malowania paznokci, środki do higieny intymnej, środki do opalania i chroniące przed promieniowaniem ultrafioletowym, środki do samoopalania, środki do depilacji, pudry do makijażu, pudry po kąpieli, pudry higieniczne, środki do pielęgnacji zębów i jamy ustnej, artykuły toaletowe, **05** kosmetyki do celów leczniczych, kremy, emulsje, płyny, żele, oliwki i balsamy lecznicze, sole do kąpieli do celów medycznych, kąpiele lecznicze.

(111) **208231** (220) 2007 01 17 (210) 320306
 (151) 2008 05 09 (441) 2007 04 30
 (732) Laboratorium Kosmetyczne Dr Irena Eris Spółka Akcyjna, Piaseczno, PL.
 (540)

InCell
 Dr Irena Eris

(531) 27.5.1
 (510), (511) **03** kosmetyki, kremy, emulsje, płyny, żele, oliwki i balsamy do skóry, mydła, środki do mycia i kąpieli, środki do mycia i pie-

legnacji włosów, środki perfumeryjne, perfumy, wody toaletowe i kolońskie, olejki eteryczne, dezodoranty i środki przeciw poceniu, środki do makijażu i demakijażu, środki do pielęgnacji i malowania ust, środki do pielęgnacji i malowania paznokci, środki do higieny intymnej, środki do opalania i chroniące przed promieniowaniem ultrafioletowym, środki do samoopalania, środki do depilacji, pudry do makijażu, pudry po kąpieli, pudry higieniczne, środki do pielęgnacji zębów i jamy ustnej, artykuły toaletowe, **05** kosmetyki do celów leczniczych, kremy, emulsje, płyny, żele, oliwki i balsamy lecznicze, sole do kąpieli do celów medycznych, kąpiele lecznicze.

(111) **208232** (220) 2007 01 17 (210) 320307
 (151) 2008 05 09 (441) 2007 04 30
 (732) Laboratorium Kosmetyczne Dr Irena Eris Spółka Akcyjna, Piaseczno, PL.
 (540)

InCell
 Dr Irena Eris

Kolor znaku: czerwony, szary

(531) 27.5.1, 29.1.12
 (510), (511) **03** kosmetyki, kremy, emulsje, płyny, żele, oliwki i balsamy do skóry, mydła, środki do mycia i kąpieli, środki do mycia i pielęgnacji włosów, środki perfumeryjne, perfumy, wody toaletowe i kolońskie, olejki eteryczne, dezodoranty i środki przeciw poceniu, środki do makijażu i demakijażu, środki do pielęgnacji i malowania ust, środki do pielęgnacji i malowania paznokci, środki do higieny intymnej, środki do opalania i chroniące przed promieniowaniem ultrafioletowym, środki do samoopalania, środki do depilacji, pudry do makijażu, pudry po kąpieli, pudry higieniczne, środki do pielęgnacji zębów i jamy ustnej, artykuły toaletowe, **05** kosmetyki do celów leczniczych, kremy, emulsje, płyny, żele, oliwki i balsamy lecznicze, sole do kąpieli do celów medycznych, kąpiele lecznicze.

(111) **208233** (220) 2007 01 23 (210) 320506
 (151) 2008 07 08 (441) 2007 04 30
 (732) Unilever N.V., Rotterdam, NL.

(540) GROTBUSTER

(510), (511) **03** detergenty, preparaty i inne substancje stosowane w praniu, preparaty do pielęgnacji tkanin, środki wybielające, środki do czyszczenia, polerowania, szorowania i ścierania, preparaty do mycia naczyń, mydła, środki do mycia rąk, chusteczki nasączone preparatami i substancjami do czyszczenia i polerowania, **05** środki dezynfekujące, środki sanitarne, preparaty do niszczenia szkodników, owadów i szkodliwych zwierząt, środki grzybobójcze, środki bakterio-bójcze, środki pasożyto-bójcze, środki algobójcze, środki owadobójcze, środki chwastobójcze, dezodoranty nie do użytku osobistego, preparaty do odświeżania powietrza, środki odstraszające owady, **21** nieelektryczne przyrządy i materiały przeznaczone do czyszczenia, tkaniny do czyszczenia, odkurzania i polerowania, nasączone tkaniny do czyszczenia, odkurzania i polerowania, urządzenia dozujące, szczotki, waciki do szorowania i czyszczenia, gąbki, ściągaczkki, wycieraczkki gumowe do okien.

(111) **208234** (220) 2007 02 05 (210) 320945
 (151) 2008 07 16 (441) 2007 05 14
 (732) DAKRA INVEST Sp. z o.o., Kraków, PL.

(540) CITYSIDE

(510), (511) **36** agencje mieszkaniowe (nieruchomości), analizy finansowe, wycena finansowa, majątek nieruchomy (dzierżawa), zarządzanie majątkiem, administrowanie majątkiem nieruchomym, wynajmowanie mieszkań, zarządzanie nieruchomościami, wynajmowanie pomieszczeń biurowych (nieruchomości), **37** budownictwo, informacja budowlana, nadzór budowlany, informacja budowlana, izolowanie budynków, kamieniarstwo, instalacja i naprawa urządzeń klimatyzacyjnych, czyszczenie kominów, budowa i naprawy magazynów, malowanie, nadzór budowlany, rozbiórka budynków.

(111) **208235** (220) 2007 02 05 (210) 320946
 (151) 2008 07 16 (441) 2007 05 14
 (732) PARK LANE Sp. z o.o., Kraków, PL.
 (540) PARK LANE
 (510), (511) **36** agencje mieszkaniowe (nieruchomości), analizy finansowe, wycena finansowa, majątek nieruchomy (dzierżawa), zarządzanie majątkiem, administrowanie majątkiem nieruchomym, wynajmowanie mieszkań, zarządzanie nieruchomościami, wynajmowanie pomieszczeń biurowych (nieruchomości), **37** budownictwo, informacja budowlana, nadzór budowlany, informacja budowlana, izolowanie budynków, kamieniarstwo, instalacja i naprawa urządzeń klimatyzacyjnych, czyszczenie kominów, budowa i naprawy magazynów, malowanie, nadzór budowlany, rozbiórka budynków.

(111) **208236** (220) 2007 02 07 (210) 321073
 (151) 2008 06 06 (441) 2007 05 14
 (732) Internote Research Ltd., Lugano, CH.
 (540) BONTEMPI
 (510), (511) **15** instrumenty muzyczne, **28** gry i przedmioty do zabawy.

(111) **208237** (220) 2006 08 30 (210) 321206
 (151) 2008 04 15 (441) 2007 10 29
 (732) Firma „DERMAGLIN” Hanna Iwona Kordiasz, Płock, PL.
 (540)



Kolor znaku: jasnozielony, szary, ciemnoniebieski, biały
 (531) 26.4.2, 26.11.3, 27.5.1, 29.1.14
 (510), (511) **03** maseczki kosmetyczne, kosmetyki, kosmetyki pielęgnacyjne, kremy kosmetyczne, balsamy do ciała, maści do celów kosmetycznych, preparat glinka do celów kosmetycznych, mydła, płukanki do jamy ustnej, pasty i proszki do zębów, szampony, odżywki dla włosów, maseczki do włosów, preparaty do pielęgnacji stóp, rąk, **05** okłady i maści do celów farmaceutycznych, okłady i maści na owrzodzenia, rany kłute, zaczerwienienia, okłady i maści przeciwgrzybicze, okłady i maści przeciwzapalne, okłady i maści na odleżyny, okłady i maści na stany zapalne z ziarniną, maści lekarskie, okłady, balsamy do celów leczniczych, chemiczne preparaty glinki do celów farmaceutycznych, leczniczych, weterynaryjnych, absorbenty do celów farmaceutycznych, kompresy, antyseptyki, preparaty medyczne, preparaty bakteriobójcze do celów medycznych, farmaceutycznych i weterynaryjnych.

(111) **208238** (220) 2007 02 14 (210) 321329
 (151) 2008 07 16 (441) 2007 05 28
 (732) PROFIT USŁUGI FINANSOWO-UBEZPIECZENIOWE
 Michał Marciniak, Łódź, PL.
 (540)



Kolor znaku: czerwony, czarny, biały
 (531) 26.1.1, 27.5.1, 29.1.1, 29.1.8
 (510), (511) **36** agencje celne, doradztwo w sprawach finansowych, doradztwo w sprawach ubezpieczeniowych, finansowe (doradztwo), finansowe (usługi), pośrednictwo ubezpieczeniowe, pożyczki [finansowe], ubezpieczeniowe, pożyczki [finansowe], ubezpieczenia (doradztwo w sprawach), ubezpieczenia (informacja w sprawach), usługi ubezpieczeniowe, życie (ubezpieczenie na-)

(111) **208239** (220) 2007 02 20 (210) 321563
 (151) 2008 07 04 (441) 2007 05 28
 (732) „Fart” S.Kotyński, J.Laskowski spółka jawna, Białystok, PL.

(540)



Kolor znaku: czerwony, niebieski

(531) 27.5.1, 29.1.12
 (510), (511) **12** pojazdy, urządzenia służące do poruszania się na lądzie, w powietrzu lub wodzie, **20** meble, lustra, ramki obrazów, wyroby (nie ujęte w innych klasach) z drewna, korka, trzciny, wikliny, rogu, kości, kości słoniowej, fiszbinu, muszli, bursztynu, macicy perłowej, sepiolitu, imitacji z tych surowców lub z tworzyw sztucznych, **25** odzież, obuwie, nakrycia głowy, **28** gry i zabawki, artykuły sportowe i gimnastyczne nie ujęte w innych klasach, ozdoby choinkowe.

(111) **208240** (220) 2007 02 26 (210) 321847
 (151) 2008 07 16 (441) 2007 06 11
 (732) Zakład Instalacyjny „PAKTOL” Paweł Stolarski, Wilcze, PL.
 (540)



Kolor znaku: biały, czerwony, niebieski

(531) 24.15.1, 27.5.1, 29.1.13
 (510), (511) **09** instalacje elektryczne, elektroenergetyczne, odgromowe, uziemiające wyrównawcze, kablowe, grzewcze teletechniczne, światłowodowe, telewizji przemysłowej, sygnalizacyjne, sterownicze, alarmowe, komputerowe, automatyka przemysłowa, urządzenia i przyrządy elektryczne, kontrolne, sygnalizacyjne, rejestrujące i liczące, osprzęt oraz elementy i podzespoły elektryczne, elektrotechniczne, elektroniczne, **37** montaż i obsługa serwisowa w zakresie w/w klasy towarowej, usługi budowlano-montażowe, wykonywanie instalacji telefonii komórkowej, **42** usługi w zakresie konsultacji, doradztwa, badań i ekspertyz technicznych, projektowanie, usługi w zakresie wykonywania pomiarów skuteczności zerowania, rezystancji izolacji wraz z badaniami w pełnym zakresie.

(111) **208241** (220) 2007 02 26 (210) 321848
 (151) 2008 07 16 (441) 2007 06 11
 (732) „HARFA-HARRYSON” Henryk Charucki, Wrocław, PL.
 (540)



Kolor znaku: niebieski, czerwony, biały

(531) 2.1.8, 2.1.23, 18.1.5, 26.4.2, 29.1.13
 (510), (511) **12** rowery, części składowe do rowerów, **25** odzież sportowa i buty sportowe, **28** artykuły gimnastyczne i sportowe.

(111) **208242** (220) 2007 02 27 (210) 321887
 (151) 2008 07 04 (441) 2007 06 11
 (732) PHU SURVIVAL S.C. Ewa Bzowy-Marchlewska,
 Krzysztof Bzowy, Poznań, PL.
 (540) survival

(510), (511) **06** kajdanki, **08** broń biała, bagnety, noże myśliwskie i fińskie, szczyorki i inne wyroby nożownicze, pałki policyjne, **13** broń palna i pneumatyczna, wiatróvky, amunicja i pociski, materiały wybuchowe i sztuczne ognie, **25** odzież militarna, myśliwska i harcerska, safari, mundury, obuwie i nakrycia głowy.

(111) **208243** (220) 2007 02 28 (210) 321955
 (151) 2008 07 03 (441) 2007 06 11

(732) BARTICO.PL Spółka z o.o., Warszawa, PL.
(540)



Kolor znaku: granatowy, czerwony

(531) 24.17.1, 26.11.1, 27.5.1, 29.1.12

(510), (511) **11** wanny, kabiny, umywalki, baterie umywalkowe, krany, urządzenia do oświetlania, **16** obrazy oprawione w ramy i obrazy olejne malowane na płótnie, **19** płytki podłogowe, kafle, glazura, terakota, **20** meble pokojowe i kuchenne, lustra, **42** usługi w zakresie kompleksowego projektowania i aranżacji wnętrz.

(111) **208244** (220) 2007 03 05 (210) 322162
(151) 2008 07 18 (441) 2007 06 11

(732) BWS Polska Spółka z ograniczoną odpowiedzialnością, Zaczernie, PL.

(540) 3mam

(510), (511) **33** napoje alkoholowe, **35** usługi polegające na prowadzeniu agencji importowo-eksportowych, **36** ubezpieczenie, operacje i fundusze finansowe, agencje celne i kredytowe, obsługa kart kredytowych i debetowych, zarządzaniem majątkiem.

(111) **208245** (220) 2007 03 15 (210) 322641
(151) 2008 07 03 (441) 2007 06 25

(732) INDEX-METROPOLIS Sebastian Kamiński, Katowice, PL.

(540)



Kolor znaku: czarny, bordowy, biały

(531) 26.1.1, 26.3.1, 26.3.6, 26.7.3, 27.5.1, 29.1.13

(510), (511) **36** administrowanie nieruchomościami, pośrednictwo w handlu nieruchomościami, dzierżawa nieruchomości, wynajmowanie nieruchomości, usługi developerskie, **37** usługi budowlane, **42** projektowanie architektoniczne.

(111) **208246** (220) 2007 03 19 (210) 322790
(151) 2008 07 24 (441) 2007 06 25

(732) ICN POLFA Rzeszów S.A., Rzeszów, PL.

(540) adipine

(510), (511) **05** produkty farmaceutyczne, leki kardiologiczne.

(111) **208247** (220) 2007 03 19 (210) 322791
(151) 2008 07 24 (441) 2007 06 25

(732) ICN POLFA Rzeszów S.A., Rzeszów, PL.

(540) protamicor

(510), (511) **05** produkty farmaceutyczne, leki stosowane w celu zniesienia przeciwzakrzepowego działania heparyny.

(111) **208248** (220) 2007 03 21 (210) 322947
(151) 2008 06 10 (441) 2007 06 25

(732) VISA INTERNATIONAL SERVICE ASSOCIATION („VISA“)

Delaware Corporation, Foster City, US.

(540) VISA PAYWAVE

(510), (511) **09** karty płatnicze, bankomatowe, debetowe, kredytowe i karty mikroprocesorowe, elektroniczne, identyfikacyjne, czytniki kart, oprogramowanie czytników kart, urządzenia i oprogramowanie interfejsów, adapterów i konwerterów dla czytników i terminali, urządzenia i oprogramowanie urządzeń identyfikujących i weryfikujących: osoby, transakcje, dokumenty, ich źródło pochodzenia oraz wiarygodność informacji, komputery, urządzenia peryferyjne do komputerów przewodowe i bezprzewodowe, w tym drukarki komputerowe, myszy, monitory, skanery, urządzenia do transmisji danych, komputerowe nośniki danych, pamięci komputerowe, urządzenia do komunikacji, w tym transmisji i przetwarzania informa-

cji, czytniki, czytniki kodów kreskowych, programy komputerowe, programy komputerowe systemu operacyjnego, oprogramowanie antywirusowe, antyspamowe, programy i urządzenia do kodowania i odkodowywania danych, klucze do kodowania danych, urządzenia i oprogramowanie do wydawania i potwierdzania cyfrowych podpisów i certyfikatów, dane na nośnikach magnetycznych i optycznych, magnetyczne i optyczne nośniki danych, nośniki z nagraniami, elektroniczne urządzenia biurowe, urządzenia i przyrządy naukowe, elektryczne, fotograficzne, optyczne, wagowe, pomiarowe, sygnalizacyjne, kontrolne (nadzorujące), do celów dydaktycznych, urządzenia do nagrywania, transmisji lub reprodukcji dźwięku lub obrazu, automaty sprzedające i mechanizmy do urządzeń uruchamianych przez wrzucenie monety, kasy fiskalne, maszyny liczące, bankomaty, terminale komputerowe, oprogramowanie komputerowe, **36** usługi finansowe, bankowe i kas oszczędnościowych prowadzone w systemie tradycyjnym i z dostępem bezpośrednim, usługi w zakresie kredytu konsumpcyjnego, usługi agencji kredytowych, elektroniczny transfer pieniędzy, usługi wypłaty gotówki, usługi w zakresie elektronicznego transferu kapitału, transakcji finansowych, rozliczenia transakcji finansowych, operacji finansowych i walutowych, usługi zarządzania finansami, usługi w zakresie wymiany pieniędzy i walut, usługi w zakresie gromadzenia i systematyzowania i udostępniania informacji bankowej, usługi weryfikacji zdolności płatniczej i/lub kredytowej, emisja kart płatniczych, kredytowych, debetowych, mikroprocesorowych, udostępnianie usług bankomatów i obsługa bankomatów oraz udostępnianie i weryfikacja informacji finansowej za pośrednictwem sieci elektronicznej, udostępnianie usług urządzeń do składania depozytów, weryfikacja i obsługa transakcji dokonywanych za pomocą kart płatniczych, debetowych, kredytowych i pre-paid, usługi kredytowania i w zakresie sprzedaży na raty, usługi agencji kredytowych, usługi realizacji i weryfikacji czeków, obsługa finansowa towarzystw, funduszy inwestycyjnych i funduszy emerytalnych, usługi w zakresie lokaty, tworzenia kapitału, usługi w zakresie inwestycji kapitałowych, pośrednictwo w dokonywaniu inwestycji kapitałowych, usługi w zakresie tworzenia kapitału i nakładów kapitałowych, przeprowadzanie operacji finansowych na zlecenie osób trzecich, doradztwo i informacja w zakresie oceny wyboru przez osoby fizyczne i podmioty gospodarcze optymalnych form inwestowania i zaciągania kredytów, usługi ubezpieczeniowe i asekuracyjne, ubezpieczenia podróży, ubezpieczenia osobowe i majątkowe, ubezpieczenia transakcji finansowych, informacja i pośrednictwo ubezpieczeniowe, wycena finansowa ubezpieczeń, wycena finansowa i zarządzanie ryzykiem, udostępnianie informacji ubezpieczeniowych i finansowych za pośrednictwem Internetu.

(111) **208249** (220) 2007 03 21 (210) 322948
(151) 2008 06 10 (441) 2007 06 25

(732) VISA INTERNATIONAL SERVICE ASSOCIATION („VISA“)

Delaware Corporation, Foster City, US.

(540) VISA INTELLILINK

(510), (511) **36** usługi finansowe, bankowe i kas oszczędnościowych prowadzone w systemie tradycyjnym i z dostępem bezpośrednim, usługi w zakresie kredytu konsumpcyjnego, usługi agencji kredytowych, elektroniczny transfer pieniędzy, usługi wypłaty gotówki, usługi w zakresie elektronicznego transferu kapitału, transakcji finansowych, rozliczenia transakcji finansowych, operacji finansowych i walutowych, usługi zarządzania finansami, usługi w zakresie wymiany pieniędzy i walut, usługi w zakresie gromadzenia i systematyzowania i udostępniania informacji bankowej, usługi weryfikacji zdolności płatniczej i/lub kredytowej, emisja kart płatniczych, kredytowych, debetowych, mikroprocesorowych, udostępnianie usług bankomatów i obsługa bankomatów oraz udostępnianie i weryfikacja informacji finansowej za pośrednictwem sieci elektronicznej, udostępnianie usług urządzeń do składania depozytów, weryfikacja i obsługa transakcji dokonywanych za pomocą kart płatniczych, debetowych, kredytowych i pre-paid, usługi kredytowania i w zakresie sprzedaży na raty, usługi agencji kredytowych, usługi realizacji i weryfikacji czeków, obsługa finansowa towarzystw, funduszy inwestycyjnych i funduszy emerytalnych, usługi w zakresie lokaty, tworzenia kapitału, usługi w zakresie inwestycji kapitałowych, pośrednictwo w dokonywaniu inwestycji kapitałowych, usługi w zakresie tworzenia kapitału i nakładów kapitałowych, przeprowadzanie operacji finansowych na zlecenie osób trzecich, doradztwo i informacja w zakresie oceny wyboru przez osoby fizyczne i podmioty gospodarcze

optymalnych form inwestowania i zaciągania kredytów, usługi ubezpieczeniowe i asekuracyjne, ubezpieczenia podróży, ubezpieczenia osobowe i majątkowe, ubezpieczenia transakcji finansowych, informacja i pośrednictwo ubezpieczeniowe, wycena finansowa ubezpieczeń, wycena finansowa i zarządzanie ryzykiem, udostępnianie informacji ubezpieczeniowych i finansowych za pośrednictwem Internetu.

(111) **208250** (220) 2007 03 23 (210) 323069
(151) 2008 07 30 (441) 2007 06 25
(732) Krüger Polska Sp. z o.o., Ostrów Mazowiecka, PL.
(540) Dr Vitamuss

(510), (511) **05** preparaty farmaceutyczne, leki, preparaty dietetyczne do celów leczniczych, preparaty witaminowe do celów leczniczych, preparaty mineralne, napoje do celów leczniczych.

(111) **208251** (220) 2003 05 19 (210) 264921
(151) 2008 05 08 (441) 2003 12 01
(732) Zakład Produkcjno-Handlowy „ARGO” Spółka z o.o., Łańcut, PL.

(540) Kolorki na jęczorki

(510), (511) **30** cukierki, lizaki, **35** zgrupowanie na rzecz osób trzecich różnych towarów obejmujących cukierki i lizaki pozwalające nabywcy wygodnie je oglądać i kupować w sklepach oraz na stronie internetowej.

(111) **208252** (220) 2004 02 05 (210) 275895
(151) 2008 05 13 (441) 2004 05 17
(732) FIRMA K & D Andrzej Zieliński, Jasieniec, PL.
(540)



(531) 24.17.25, 26.3.1, 27.5.1

(510), (511) **18** paski skórzane, **25** odzież, zwłaszcza krawaty, muszki i koszule.

(111) **208253** (220) 2005 07 25 (210) 298150
(151) 2008 08 04 (441) 2005 10 31
(732) DOMAIN MENADA Sp. z o.o., Warszawa, PL.
(540) FIORI PER TE

(510), (511) **33** napoje alkoholowe z wyłączeniem piwa, aperitify, miody pitne, wino, likiery, koktajle, gruszczenik, jabłecznik, kirsz, alkohole destylowane, wyroby spirytusowe, ekstrakty alkoholowe, esencje alkoholowe, napoje alkoholowe zawierające owoce, owoce z alkoholem, nalewki, alkohole i likiery wspomagające trawienie.

(111) **208254** (220) 2005 09 27 (210) 300508
(151) 2007 08 20 (441) 2006 01 09
(732) ZAKŁAD MIĘSNY „SPYRKA” Franciszek Krzysztofiak, Podobin, PL.
(540)



Kolor znaku: srebrny, czerwony, różowy, czarny

(531) 1.5.1, 3.4.18, 8.5.1, 27.5.1, 29.1.14

(510), (511) **29** wyroby mięsne, kielbasy, kaszanka jako wyrób wędliniarski, żelatyna do żywności, wieprzowina, tłuszcze jadalne, smalec, szynka, mięso solone, wątróbka, wędlina, bekon, paszтет mięsny, **30** ciasta, ciasta mączne, ciastka, chleb, bułki, bułki (pieczywo), gofry, makaron nitki, makaron rurki, bułeczki słodkie, batony lukrecyjne, chleb bezdrożdżowy, bułka tarta, mięso w cieście, makarony,

makarony spożywcze, makaron paski, naleśniki, paszteciki, paszтет, pieczywo imbirowe (piernik), pizza, placki, wyroby cukiernicze, żywność na bazie mąki, **40** ubój zwierząt, wędzenie żywności, **43** usługi barowe, restauracje, stołówki, bary szybkiej obsługi.

(111) **208255** (220) 2006 07 14 (210) 313199
(151) 2008 05 09 (441) 2006 10 16
(732) Andrzej Boruń, Lublin, PL.
(540)



Kolor znaku: czarny, pomarańczowy

(531) 3.4.11, 27.5.1, 29.1.12

(510), (511) **25** odzież, ubrania dla dorosłych i młodzieży.

(111) **208256** (220) 2006 08 21 (210) 314546
(151) 2008 07 11 (441) 2006 11 27
(732) Ade Line S.A., Wrocław, PL.
(540)

For Covers of...

(531) 27.5.1

(510), (511) **04** świece zapachowe, dekoracyjne na choinkę, **11** świeczniki z porcelany, z innej ceramiki, lampy choinkowe i ozdobne, stroiki na świece, **14** świeczniki i wazon z metali szlachetnych, **16** serwetki, chusteczki, obrusy papierowe, obrazki, **20** meble z ratanu, meble z łączonych materiałów, z metalu, drewna, wikliny, ceramiki, wyroby dekoracyjne z wikliny, kosze, osłony, fotele i stoły, metalowe i niemetalowe stojaki na kwiaty, kwietniki, gazetniki, parasolniki, ramki i listewki do obrazów z drewna i z tworzyw, drabinki do kwiatów z drewna i tworzyw sztucznych, kosze metalowe i niemetalowe, kufry metalowe i niemetalowe, lustra, muszle, ozdoby z tworzyw sztucznych i artykułów spożywczych, talerze z drewna, malowane, malowane ręcznie, figurki i posągi z drewna, gipsu i tworzyw sztucznych, **21** wyroby z porcelany i innej ceramiki dla gospodarstwa domowego, serwisy, kubki, świeczniki, figurki z ceramiki i szkła, wazon, wazoniki, muszle ceramiczne, osłony na doniczki, kosze do użytku domowego, kółka na serwetki-serwetniki, podpórki, uchwyty do układania i rozmieszczania kwiatów, lichtarze, dzieła sztuki z porcelany i szkła, donice, **26** kwiaty sztuczne, z jedwabiu i z tworzyw sztucznych, bluszcze, bukiety, kompozycje, stroiki i wianki z tkanin i tworzyw sztucznych, sztuczne owoce i warzywa i kompozycje z owoców i warzyw, girlandy sztuczne, wstęgi do dekorowania, **28** ozdoby na choinki, stojaki do doniczek, choinki z materiałów syntetycznych, dzwonki na choinkę, bombki choinkowe, śnieg sztuczny na choinki, uchwyty do świeczek na choinkę, ozdoby wielkanocne, **31** choinki, stroiki i wianki naturalne, szyszki.

(111) **208257** (220) 2006 08 21 (210) 314547
(151) 2008 07 11 (441) 2006 11 27
(732) Ade Line S.A., Wrocław, PL.
(540)



Kolor znaku: biały, turkusowy

(531) 27.5.1, 29.1.12

(510), (511) **04** świece zapachowe, dekoracyjne na choinkę, **11** świeczniki z porcelany, z innej ceramiki, lampy choinkowe i ozdoby, stroiki na świece, **14** świeczniki i wazony z metali szlachetnych, **16** serwetki, chusteczki, obrusy papierowe, obrazki, **20** meble z rattanu, meble z łączonych materiałów, z metalu, drewna, wikliny, ceramiki, wyroby dekoracyjne z wikliny, kosze, osłony, fotele i stoły, metalowe i niemetalowe stojaki na kwiaty, kwietniki, gazetniki, parasolniki, ramki i listewki do obrazów z drewna i z tworzyw, drabinki do kwiatów z drewna i tworzyw sztucznych, kosze metalowe i niemetalowe, kufry metalowe i niemetalowe, lustra, muszle, ozdoby z tworzyw sztucznych i artykułów spożywczych, talerze z drewna, malowane, malowane ręcznie, figurki i posągi z drewna, gipsu i tworzyw sztucznych, **21** wyroby z porcelany i innej ceramiki dla gospodarstwa domowego, serwisy, kubki, świeczniki, figurki z ceramiki i szkła, wazony, wazoniki, muszle ceramiczne, osłony na doniczki, kosze do użytku domowego, kółka na serwetki-serwetniki, podpórki, uchwyty do układania i rozmieszczania kwiatów, lichtarze, dzieła sztuki z porcelany i szkła, donice, **26** kwiaty sztuczne, z jedwabiu i z tworzyw sztucznych, bluszcze, bukiety, kompozycje, stroiki i wianki z tkanin i tworzyw sztucznych, sztuczne owoce i warzywa i kompozycje z owoców i warzyw, girlandy sztuczne, wstęgi do dekorowania, **28** ozdoby na choinki, stojaki do doniczek, choinki z materiałów syntetycznych, dzwonki na choinkę, bombki choinkowe, śnieg sztuczny na choinki, uchwyty do świeczek na choinkę, ozdoby wielkanocne, **31** choinki, stroiki i wianki naturalne, szyszki.

(111) **208258** (220) 2006 09 29 (210) 316059
 (151) 2008 05 07 (441) 2007 01 08
 (732) EKOLOGIS Jan Gębała, Komorów, PL.
 (540)



Kolor znaku: granatowy, zielony

(531) 5.3.11, 27.5.1, 29.1.12
 (510), (511) **29** mięso, ryby, drób, dziczyzna, ekstrakty mięsne, konserwowane, suszone i gotowane owoce i warzywa, galaretki, dżemy kompoty, jaja, mleko, produkty mleczne, oleje i tłuszcze jadalne, przetwory spożywcze na bazie soi i warzyw, tofu, wędliny sojowe, kiełbaski sojowe, pasztety sojowe, flaki sojowe, krokietki spożywcze, soja konserwowana spożywcza, grzyby konserwowane, groszek konserwowy, korniszony, sałatki warzywne, zupy, zupy jarzynowe, składniki do sporządzania zup, produkty gotowane sojowe, koncentraty (buliony) na bazie soi, placki ziemniaczane, wyroby spożywcze wegetariańskie z surowców roślinnych, dżemy, desery ryżowo-sojowe, galaretki jadalne, soja w galarecie, tłuszcze jadalne, tłuszcze sojowe, olej sojowy, masło sojowe, margaryna sojowa, pasty zawierające tłuszcz do kanapek, białko spożywcze, pektyna do celów spożywczych, proteiny spożywcze, chrupki owocowe, mrożone owoce, napoje mleczne lub z przewagą mleka, **30** kawa, herbata, kakao, ryż, kawa nienaturalna, mąka i produkty zbożowe, chleb, wyroby cukiernicze, słodycze, lody, miód, drożdże, proszek do pieczenia, sól, musztarda, ocet, sosy, przyprawy, napoje na bazie czekolady, napoje czekoladowe z mlekiem, napoje na bazie kakao, napoje kakaowe z mlekiem, napoje na bazie kawy, napoje kawowe z mlekiem, napoje na bazie herbaty, preparaty roślinne zastępujące kawę, aromaty do napojów inne niż esencje, preparaty aromatyczne i esencje do żywności, potrawy na bazie mąki, bułki, ciasta, ciasto w proszku, ciasta mączne, herbatniki, makarony spożywcze, chipsy, pizze, mąka sojowa, wyroby z mąki sojowej, produkty żywnościowe ze skrobi, muesli, pierożki ravioli, paszteciki, pasztety, przyprawy, sosy, sosy do sałatek, sosy do mięsa, sosy sałatkowe, sosy do polewania deserów, zagęszczacze stosowane przy gotowaniu produktów spożywczych, gluten do celów spożywczych, kleik spożywczy na bazie mleka, galaretki spożywcze, makarony sojowe, makarony zbożowo-sojowe, batony sojowe, słodycze, cukierki sojowe, budynie sojowe, puddingi sojowe, kaszki sojowo-kukurydziane i sojowo-ryżowe, **31** produkty rolne, ogrodnicze, leśne, ziarna nie ujęte w innych klasach, świeże owoce i warzywa, pszenica, owoce cytrusowe, ziemniaki, rośliny, sadzonki, winorośle, nasiona, rośliny strączkowe świeże, sałata, winogrona, rośliny suszone do dekoracji, otręby zbożowe, zboże w ziarnach nie-

przetworzone, ryż nieprzetworzony, pieprz ziołowy, zwierzęta żywe, drób żywy, drób do hodowli, ryby żywe, pokarm dla zwierząt, **35** reklama, publikowanie tekstów i materiałów reklamowych, reklama w Internecie, reklamy prasowe, promocja sprzedaży dla osób trzecich, pokazy towarów, organizowanie wystaw w celach handlowych i reklamowych, usługi w zakresie dystrybucji i rozpowszechnianie materiałów oraz ogłoszeń reklamowych, rozpowszechnianie próbek, usługi w zakresie zaopatrzenia osób trzecich, badanie rynku, doradztwo specjalistyczne w sprawach działalności gospodarczej, opinie, sondaże, pośrednictwo handlowe, zaopatrzenie osób trzecich, zgrupowanie na rzecz osób trzecich różnych towarów i przepisów kucharskich pozwalające nabywcy wygodnie je oglądać i kupować w hurtowni lub sklepach branży spożywczej, prowadzenie hurtowni, sklepów, sklepu internetowego i sprzedaży wysyłkowej z produktami spożywczymi, wegetariańskimi i dietetycznymi, prowadzenie komputerowej bazy danych z przepisami kucharskimi i jej udostępnianie on-line przez Internet, **39** usługi transportowe, przewożenie ładunków, przewóz samochodami ciężarowymi, składowanie, magazynowanie, pakowanie towarów, dostarczanie towarów, dostarczanie towarów zamówionych korespondencyjnie, wynajmowanie magazynów, przeprowadzki, pośrednictwo w transporcie, zaopatrywanie w wodę, organizowanie wycieczek, wynajmowanie koni.

(111) **208259** (220) 2006 09 29 (210) 316060
 (151) 2008 05 07 (441) 2007 01 08
 (732) POLSOJA G. Gębała P. Poniński Sp. J., Komorów, PL.
 (540)



Kolor znaku: granatowy, zielony, biały

(531) 5.3.11, 27.5.1, 29.1.13
 (510), (511) **29** mięso, ryby, drób, dziczyzna, ekstrakty mięsne, konserwowane, suszone i gotowane owoce i warzywa, galaretki, dżemy kompoty, jaja, mleko, produkty mleczne, oleje i tłuszcze jadalne, przetwory spożywcze na bazie soi i warzyw, tofu, wędliny sojowe, kiełbaski sojowe, pasztety sojowe, flaki sojowe, krokietki spożywcze, soja konserwowana spożywcza, grzyby konserwowane, groszek konserwowy, korniszony, sałatki warzywne, zupy, zupy jarzynowe, składniki do sporządzania zup, produkty gotowane sojowe, koncentraty (buliony) na bazie soi, placki ziemniaczane, wyroby spożywcze wegetariańskie z surowców roślinnych, dżemy, desery ryżowo-sojowe, galaretki jadalne, soja w galarecie, tłuszcze jadalne, tłuszcze sojowe, olej sojowy, masło sojowe, margaryna sojowa, pasty zawierające tłuszcz do kanapek, białko spożywcze, pektyna do celów spożywczych, proteiny spożywcze, chrupki owocowe, mrożone owoce, napoje mleczne lub z przewagą mleka, **30** kawa, herbata, kakao, ryż, kawa nienaturalna, mąka i produkty zbożowe, chleb, wyroby cukiernicze, słodycze, lody, miód, drożdże, proszek do pieczenia, sól, musztarda, ocet, sosy, przyprawy, napoje na bazie czekolady, napoje czekoladowe z mlekiem, napoje na bazie kakao, napoje kakaowe z mlekiem, napoje na bazie kawy, napoje kawowe z mlekiem, napoje na bazie herbaty, preparaty roślinne zastępujące kawę, aromaty do napojów inne niż esencje, preparaty aromatyczne i esencje do żywności, potrawy na bazie mąki, bułki, ciasta, ciasto w proszku, ciasta mączne, herbatniki, makarony spożywcze, chipsy, pizze, mąka sojowa, wyroby z mąki sojowej, produkty żywnościowe ze skrobi, muesli, pierożki ravioli, paszteciki, pasztety, przyprawy, sosy, sosy do sałatek, sosy do mięsa, sosy sałatkowe, sosy do polewania deserów, zagęszczacze stosowane przy gotowaniu produktów spożywczych, gluten do celów spożywczych, kleik spożywczy na bazie mleka, galaretki spożywcze, makarony sojowe, makarony zbożowo-sojowe, batony sojowe, słodycze, cukierki sojowe, budynie sojowe, puddingi sojowe, kaszki sojowo-kukurydziane i sojowo-ryżowe, **32** piwo i napoje bezalkoholowe, napoje owocowe, soki, syropy, preparaty do produkcji napojów, ekstrakty owocowe bezalkoholowe, esencje do produkcji napojów, syropy do napojów, soki owocowe, soki jabłkowe, soki warzywne, sorbety, napoje serwatkowe, mleko arachidowe, mleko migdałowe, napoje bezalkoholowe na bazie soi.

(111) **208260** (220) 2006 09 29 (210) 316061
 (151) 2008 05 07 (441) 2007 01 08
 (732) POLSOJA G. Gębała P. Poniński Sp. J., Komorów, PL.
 (540)



Kolor znaku: czerwony, biały, szary

(531) 1.3.2, 26.4.2, 27.5.1, 29.1.13

(510), (511) **29** mięso, ryby, drób, dziczyzna, ekstrakty mięsne, konserwowane, suszone i gotowane owoce i warzywa, galaretki, dżemy kompoty, jaja, mleko, produkty mleczne, oleje i tłuszcze jadalne, przetwory spożywcze na bazie soi i warzyw, tofu, wędliny sojowe, kiełbaski sojowe, pasztety sojowe, flaki sojowe, krokiety spożywcze, soja konserwowana spożywcza, grzyby konserwowane, groszek konserwowy, korniszony, sałatki warzywne, zupy, zupy jarzynowe, składniki do sporządzania zup, produkty gotowane sojowe, koncentraty (buliony) na bazie soi, placki ziemniaczane, wyroby spożywcze wegetariańskie z surowców roślinnych, dżemy, desery ryżowo-sojowe, galaretki jadalne, soja w galarecie, tłuszcze jadalne, tłuszcze sojowe, olej sojowy, masło sojowe, margaryna sojowa, pasty zawierające tłuszcz do kanapek, białko spożywcze, pektyna do celów spożywczych, proteiny spożywcze, chrupki owocowe, mrożone owoce, napoje mleczne lub z przewagą mleka, **30** kawa, herbata, kakao, ryż, kawa nienaturalna, mąka i produkty zbożowe, chleb, wyroby cukiernicze, słodczyce, lody, miód, drożdże, proszek do pieczenia, sól, musztarda, ocet, sosy, przyprawy, napoje na bazie czekolady, napoje czekoladowe z mlekiem, napoje na bazie kakao, napoje kakaowe z mlekiem, napoje na bazie kawy, napoje kawowe z mlekiem, napoje na bazie herbaty, preparaty roślinne zastępujące kawę, aromaty do napojów inne niż esencje, preparaty aromatyczne i esencje do żywności, potrawy na bazie mąki, bułki, ciasta, ciasto w proszku, ciasta mączne, herbatniki, makarony spożywcze, chipsy, pizze, mąka sojowa, wyroby z mąki sojowej, produkty żywnościowe ze skrobi, muesli, pierożki ravioli, paszteciki, pasztety, przyprawy, sosy, sosy do sałatek, sosy do mięsa, sosy sałatkowe, sosy do polewania deserów, zagęszczacze stosowane przy gotowaniu produktów spożywczych, gluten do celów spożywczych, kleik spożywczy na bazie mleka, galaretki spożywcze, makarony sojowe, makarony zbożowo-sojowe, batony sojowe, słodczyce, cukierki sojowe, budynie sojowe, puddingi sojowe, kaszki sojowo-kukurudziane i sojowo-ryżowe, **32** piwo i napoje bezalkoholowe, napoje owocowe, soki, syropy, preparaty do produkcji napojów, ekstrakty owocowe bezalkoholowe, esencje do produkcji napojów, syropy do napojów, soki owocowe, soki jabłkowe, soki warzywne, sorbety, napoje serwatkowe, mleko arachidowe, mleko migdałowe, napoje bezalkoholowe na bazie soi.

(111) **208261** (220) 2006 11 02 (210) 317472
 (151) 2008 08 04 (441) 2007 02 05
 (732) LUKAS Bank S.A., Wrocław, PL.
 (540)



(531) 25.7.1, 27.5.1

(510), (511) **16** broszury, czasopisma i wydawnictwa drukowane, **35** usługi prognoz ekonomicznych, **36** usługi bankowe: udzielanie kredytów, udzielanie pożyczek pod zabezpieczenie, prowadzenie rachunków bankowych i oszczędnościowych, przyjmowanie depozytów, przelewów z kont, transferów elektronicznych, ubezpieczenia, obsługa kart kredytowych, kart płatniczych, kart debetowych, kart gotówkowych i innych kart bankowych, komputerowe usługi ban-

kowe, usługi maklerskie, prowadzenie agencji celnych, wydawanie czeków podróżnych, usługi faktoringowe i gwarancyjne w sektorze finansowym, usługi leasingu, usługi w zakresie finansowania długów hipotecznych, pośrednictwa w obrocie nieruchomościami, planów i programów i ubezpieczeń emerytalnych oraz zarządzanie inwestycjami w ramach funduszy emerytalnych, wydawanie świadectw wartości, analizy bankowe i kredytowe, analizy finansowe, wyceny, doradztwo w sprawach: finansowych, kredytowych, ubezpieczeniowych, lokat kapitałowych, zarządzania finansami, zarządzania nieruchomościami, usługi w zakresie obsługi i prowadzenia kredytów, pośrednictwo, prowadzenie obsługi pożyczek państwowych, usługi w zakresie obrotu papierami wartościowymi, obrotu wierzytelnościami, ściągania wierzytelności, depozytów przedmiotów wartościowych, depozyty sejfowe, emisja bonów wartościowych, finansowe informacje, usługi tworzenia funduszy finansowych, inwestycje kapitałowe, operacje walutowe, pośrednictwo ubezpieczeniowe, świadczenie wyżej wymienionych usług za pośrednictwem internetu.

(111) **208262** (220) 2006 11 02 (210) 317473
 (151) 2008 08 04 (441) 2007 02 05
 (732) LUKAS Bank S.A., Wrocław, PL.
 (540)



(531) 26.11.2, 27.5.1

(510), (511) **16** broszury, czasopisma i wydawnictwa drukowane, **35** usługi prognoz ekonomicznych, **36** usługi bankowe: udzielanie kredytów, udzielanie pożyczek pod zabezpieczenie, prowadzenie rachunków bankowych i oszczędnościowych, przyjmowanie depozytów, przelewów z kont, transferów elektronicznych, ubezpieczenia, obsługa kart kredytowych, kart płatniczych, kart debetowych, kart gotówkowych i innych kart bankowych, komputerowe usługi bankowe, usługi maklerskie, prowadzenie agencji celnych, wydawanie czeków podróżnych, usługi faktoringowe i gwarancyjne w sektorze finansowym, usługi leasingu, usługi w zakresie finansowania długów hipotecznych, pośrednictwa w obrocie nieruchomościami, planów i programów i ubezpieczeń emerytalnych oraz zarządzanie inwestycjami w ramach funduszy emerytalnych, wydawanie świadectw wartości, analizy bankowe i kredytowe, analizy finansowe, wyceny, doradztwo w sprawach: finansowych, kredytowych, ubezpieczeniowych, lokat kapitałowych, zarządzania finansami, zarządzania nieruchomościami, usługi w zakresie obsługi i prowadzenia kredytów, pośrednictwo, prowadzenie obsługi pożyczek państwowych, usługi w zakresie obrotu papierami wartościowymi, obrotu wierzytelnościami, ściągania wierzytelności, depozytów przedmiotów wartościowych, depozyty sejfowe, emisja bonów wartościowych, finansowe informacje, usługi tworzenia funduszy finansowych, inwestycje kapitałowe, operacje walutowe, pośrednictwo ubezpieczeniowe, świadczenie wyżej wymienionych usług za pośrednictwem internetu.

(111) **208263** (220) 2006 11 06 (210) 317575
 (151) 2008 07 11 (441) 2007 02 19
 (732) „KOH” s.c. Andrzej Kocharński, Janusz Kocharński, Słupsk, PL.
 (540)



(531) 27.5.1

(510), (511) **03** esencje eteryczne, wody kolońskie, wody toaletowe, mydło w płynie, preparaty do mycia, mydła lecznicze, perfumy, dezodoranty do użytku osobistego, mydła dezodorujące, mydła dezynfekujące, płyny do czyszczenia szkieł, **09** soczewki, binokle, etui na binokle, etui na okulary, szkła kontaktowe, szkła optyczne, szkła korekcyjne, lornetki, lunety, lupy, mikroskopy, okulary optyczne, okulary przeciwsłoneczne, okulary ochronne, okulary sportowe, oprawki

do okularów, lusterka optyczne, lustra do kontroli pracy, łańcuszki do okularów, sznureczki do okularów.

(111) **208264** (220) 2006 11 06 (210) 317578
 (151) 2008 05 08 (441) 2007 02 19
 (732) ZAPACHY NATURY Izabela Bakoń, Warszawa, PL.
 (540)



Kolor znaku: biały, zielony, pomarańczowy, czarny
 (531) 5.5.2, 5.5.19, 26.11.1, 29.1.14
 (510), (511) **03** kosmetyki.

(111) **208265** (220) 2006 11 14 (210) 317910
 (151) 2008 06 25 (441) 2007 02 19
 (732) „OPUS” Spółka z o.o., Gliwice, PL.
 (540)



(531) 1.1.1, 27.5.1
 (510), (511) **07** maszyny drukarskie, maszyny do fotoskładu, narzędzia ręczne sterowane mechanicznie, maszyny i urządzenia intrologatorskie, **08** narzędzia do dziurkowania, ostrza do narzędzi tnących, takich jak gilotyny, urządzenia do perforowania brzegów arkuszy papieru, **16** artykuły papirnicze kartonowe, intrologatorskie, **37** naprawy, serwis urządzeń poligraficznych, **40** apretowanie papieru, informacja o obróbce materiałów, intrologatorstwo, laminowanie, obróbka papieru, usługi drukarskie, kompletowanie materiałów na zamówienie dla osób trzecich.

(111) **208266** (220) 2006 11 22 (210) 318224
 (151) 2008 05 07 (441) 2007 03 05
 (732) Szczepaniak Stanisław, Kielce, PL.
 (540)



Kolor znaku: zielony
 (531) 5.3.11, 19.11.4, 24.17.5, 26.3.1, 26.11.1, 27.5.1, 29.1.3
 (510), (511) **01** produkty chemiczne przeznaczone dla przemysłu, nawozy sztuczne do użyźniania gleby, środki ochrony roślin, chłodziwa, płyny hydrauliczne, **02** środki zapobiegające korozji, środki do usuwania korozji, preparaty konserwujące dla budownictwa, **03** płyn do spryskiwaczy, kosmetyki samochodowe, **04** paliwa, dodatki do paliw, **40** odlewnictwo, obróbka chemiczna metali, galwanotechnika, wyblyszczanie.

(111) **208267** (220) 2006 11 23 (210) 318264
 (151) 2008 06 06 (441) 2007 03 05
 (732) Fabryka Farb i Lakierów POLCHEMIA Tadeusz Lech, Skrzyszów, PL.
 (540)



Kolor znaku: biały, zielony
 (531) 5.3.2, 26.1.1, 27.5.1, 29.1.3, 29.1.6

(510), (511) **02** farby, lakiery, rozcieńczalniki, preparaty do konserwacji drewna, barwniki do drewna, bejca do drewna, **25** odzież, **27** dywany, maty antypoślizgowe, kobierce, dywaniki łazienkowe, wykładziny podłogowe, chodniki, nakładki na schody.

(111) **208268** (220) 2006 11 23 (210) 318265
 (151) 2008 06 06 (441) 2007 03 05
 (732) Fabryka Farb i Lakierów POLCHEMIA Tadeusz Lech, Skrzyszów, PL.
 (540)



POLCHEMIA

Kolor znaku: zielony, biały, granatowy
 (531) 5.3.2, 26.1.2, 27.5.1, 29.1.13
 (510), (511) **02** farby, lakiery, rozcieńczalniki, preparaty do konserwacji drewna, barwniki do drewna, bejca do drewna, **25** odzież, **27** dywany, maty antypoślizgowe, kobierce, dywaniki łazienkowe, wykładziny podłogowe, chodniki, nakładki na schody.

(111) **208269** (220) 2006 11 27 (210) 318353
 (151) 2008 04 25 (441) 2007 03 05
 (732) Hotel i Restauracja „NOWY DWÓR”-Jolanta Podgórska-Migut, Świlcza, PL.
 (540)



Kolor znaku: ciemnobrązowy, biały
 (531) 5.13.1, 23.1.1, 27.5.1, 29.1.6, 29.1.7
 (510), (511) **04** benzyna, mazut, oleje przemysłowe i napędowe, paliwa gazowe, paliwa na bazie alkoholu i oleju roślinnego, smary, **35** usługi w zakresie: badania rynku, reklamy, zarządzania w działalności handlowej, administrowania działalnością handlową, pokazu towarów, **41** usługi w zakresie prowadzenia: dyskotek, nauczania i kształcenia, rozrywki, zabaw lub rekreacji, kasyna, parku rozrywki, prezentacji dzieł sztuki lub literatury w celach kulturalno-oświatowych lub edukacyjnych, **43** usługi w zakresie: prowadzenia barów szybkiej obsługi, domów turystycznych, hoteli, kawiarni, kempingów, moteli, pensjonatów, restauracji, dań żywnościowych i napojów na zamówienia oraz ich dostawa, stołówek, wynajmowanie mieszkań na pobyt czasowy, wynajmowanie sal na posiedzenia i pod działalność handlową.

(111) **208270** (220) 2006 11 28 (210) 318398
 (151) 2008 06 13 (441) 2007 03 05
 (732) „PTAK TRANS” USŁUGI TRANSPORTOWE Jan Ptak, Bełk, PL.
 (540)



Kolor znaku: jasnoniebieski, ciemnoniebieski
 (531) 27.5.1, 29.1.4
 (510), (511) **39** transport samochodowy, transport przedmiotów wartościowych, transport mebli, spedycja, pośrednictwo w transporcie, rezerwacja transportu, informacja o transporcie, usługi tranzytowe, przewożenie ładunków, przewóz samochodami ciężarowymi, fracht, pośrednictwo frachtowe, dostarczanie towarów, dostarczanie towarów zamówionych korespondencyjnie.

(111) **208271** (220) 2006 11 30 (210) 318500
 (151) 2008 05 07 (441) 2007 03 05

(732) „ELZAP ELEKTROTECHNIKA” Spółka z ograniczoną odpowiedzialnością, Piława Górna, PL.
(540)



Kolor znaku: granatowy, biały, szary
(531) 27.5.1, 29.1.13

(510), (511) **07** maszyny i części maszyn, filtry, pokrywy, pompy, regulatory jako części maszyn lub silników, łożyska, elektryczne silniki i części silników inne niż do pojazdów lądowych, generatory prądu, mechanizmy sterownicze do maszyn i silników, pasy do prądnic i silników, rozruszniki silników, sprężyny, szczotki elektryczne i wentylatory do silników, awaryjne agregaty prądotwórcze, narzędzia ręczne o napędzie innym niż ręczny, spawarki elektryczne, **09** urządzenia i przyrządy elektryczne przewodzące, przełączające, transformujące, akumulatorowe i kontrolno-sterujące: akumulatory, alarmy dźwiękowe: dzwonki, gwizdki, syreny, baterie i bezpieczniki elektryczne, cewki dławikowe, elektromagnetyczne i indukcyjne, fotoogniwa, gaśnice, głośniki, gniazdko, wtyczki i inne kontakty, instalacje elektryczne, instalacje elektryczne do zdalnego sterowania procesami przemysłowymi, instalacje elektryczne zapobiegające włamaniu, kable elektryczne, komputery, komputerowe urządzenia peryferyjne, kondensatory, lampy optyczne, liczniki, magnesy (cewki elektromagnetyczne), mikroprocesory, monitory obrazowe, obwody drukowane i scalone, ochrona przeciwiskrowa, odgromniki, ograniczniki elektryczności, oporniki elektryczne, piorunochrony, puszki i tablice połączeń, pomiarowe instrumenty i przyrządy, pomiarowe urządzenia elektryczne, prostowniki prądu, przekaźniki i przełączniki elektryczne, przemienniki częstotliwości-falowniki i przetwornice elektryczne, elektryczne przewodniki, przewody, pulpity i tablice rozdzielcze, puszki przełącznikowe i rozgałęźne, rozdzielcze pulpity, szafy i tablice, rozdzielnice, rozgałęźniki i skrzynki łączące, styki elektryczne, elektryczne sterowniki programowalne, styczniki, szafy rozdzielcze, ściemniacze światła, tablice połączeń, tablice sterownicze i transformatory, tuleje łączące do kabli elektrycznych, wskaźniki stosowane w elektryczności, wyłączniki, wyłączniki zwarciowe, wyłączniki zdalnie sterowane, wzmacniacze, zaciski, złącza i złączki do przewodów i kabli elektrycznych, zamki elektryczne, zawory elektromagnetyczne jako przełączniki, **11** urządzenia i instalacje do oświetlenia, urządzenia elektryczne do ogrzewania, aparatura do wentylacji dla klimatyzacji, aparatura i urządzenia chłodnicze, grzejniki elektryczne, kotły grzewcze, lampy elektryczne, abażury, klosze i obudowy do lampy, oprawy żarówek do lamp elektrycznych, osłony i zawieszania do lampy, latarki, reflektory do lamp, wentylatory do wentylacji, wyciągi wentylacyjne, zasobniki ciepła, żarówki oświetleniowe, **20** obudowy termoutwardzalne, skrzynie, szafki z tworzyw sztucznych, uchwyty z tworzyw sztucznych do kabli lub rur, wyroby z tworzyw sztucznych o ile zawarte są w klasie 20, **37** usługi budowlano-montażowe, modernizacyjne i remontowe w zakresie budownictwa ogólnego i przemysłowego, budowlane roboty lądowe i wodne, instalowanie, naprawy i konserwacja elektrycznej aparatury rozdzielczej i sterowniczej, urządzeń i sprzętu elektrycznego oświetleniowego i lamp elektrycznych, instalowanie, naprawy, konserwacja i przewijanie silników elektrycznych, prądnic i transformatorów, instalowanie i naprawy systemów pomiarowych i aparatury kontrolno-pomiarowej, instalowanie urządzeń i systemów sterowania procesami przemysłowymi.

(111) **208272** (220) 2006 12 04 (210) 318658
(151) 2008 07 24 (441) 2007 03 19
(732) Kapitał Plus Katarzyna Michno, Rzeszów, PL.
(540)



Kolor znaku: morski, biały
(531) 24.17.8, 24.17.25, 27.5.1, 29.1.12

(510), (511) **35** obróbka tekstów, pomoc w prowadzeniu działalności gospodarczej, rozpowszechnianie materiałów reklamowych próbek, druków, prospektów, broszur, rozpowszechnianie ogłoszeń reklamowych, wynajmowanie miejsc na umieszczanie ogłoszeń lub reklam, pomoc przy zarządzaniu przedsiębiorstwami przemysłowymi lub handlowymi, pomoc w zakresie zarządzania, pozyskiwanie danych do komputerowych bazy danych, reklama za pośrednictwem sieci komputerowej, reklamy, reklamy korespondencyjne, reklamy prasowe, reklamy radiowe, sortowanie danych w bazach komputerowych, informacje statystyczne, systematyzacja komputerowych baz danych, usługi zaopatrzenia osób trzecich-zakupy produktów usług dla innych przedsiębiorstw, wyszukiwanie informacji w plikach komputerowych dla osób trzecich, wyszukiwanie w komputerowych bazach danych, **38** łączność poprzez terminale komputerowe, poczta elektroniczna, przesyłanie informacji tekstowej i obrazowej przy pomocy komputera, wypożyczanie modemów, zlecenia przywoławcze (radio, telefon lub inne środki łączności elektronicznej), **40** drukowanie offsetowe, skład fotograficzny, wywoływanie filmów fotograficznych, kopiowanie zdjęć, **41** kształcenie praktyczne-pokazy, obsługa publikacji elektronicznych on-line nieprzesyłalnych, organizowanie i obsługa konferencji, publikowanie tekstów innych niż teksty reklamowe, organizowanie i prowadzenie sympozjów, usługi tłumaczeń, wypożyczanie aparatów i sprzętu kinematograficznego, wypożyczenie nagrań dźwiękowych, organizacja wystaw związanych z kulturą lub edukacją, zdjęcia, **42** odzyskiwanie danych komputerowych, programowanie komputerowe, projektowanie oprogramowania komputerowego, administrowanie stronami komputerowymi sieciowymi, doradztwo w zakresie własności intelektualnej, instalacje oprogramowania komputerowego, konserwacja oprogramowania komputerowego, konwersja danych lub dokumentów na formę elektroniczną, konwersja danych przez programy komputerowe, licencjonowanie własności intelektualnej, powielanie oprogramowania komputerowego, projektowanie systemów komputerowych, tworzenie i utrzymywanie stron internetowych dla osób trzecich, zarządzanie prawami autorskimi.

(111) **208273** (220) 2006 12 29 (210) 319623
(151) 2008 05 28 (441) 2007 04 02
(732) Instytut Włókien Naturalnych, Poznań, PL.
(540)



(531) 1.17.2, 27.5.1
(510), (511) **01** produkty chemiczne przeznaczone dla przemysłu, prac badawczych, fotografii jak również rolnictwa, ogrodnictwa i leśnictwa, żywice syntetyczne w stanie surowym, tworzywa sztuczne w stanie surowym, nawozy do użytkowania gleby, mieszanki do gaśnic, preparaty do hartowania i lutowania metali, produkty chemiczne do konserwowania żywności, substancje garbujące, kleje (spoiwa) przeznaczone dla przemysłu; aldehydy, alkaloidy, alkohol, amoniak, sole amonowe, apretura, azot, estry, etery, kolodium, kwasy, octany, zasady, mieszaniny chemiczne kwasoodporne, odczynniki chemiczne inne niż do celów medycznych lub weterynaryjnych, preparaty diagnostyczne inne niż do celów medycznych lub weterynaryjnych, enzymy do celów chemicznych, enzymy do celów przemysłowych, preparaty do konserwacji produktów farmaceutycznych, produkty chemiczne do nawożenia, użytkowania gleby, środki chemiczne do impregnacji materiałów tekstylnych, katalizatory chemiczne i biochemiczne, preparaty do oczyszczania gazu, oleju, tworzywa sztuczne do absorpcji oleju, środki do dysocjacji oleju, środki do usuwania oleju, środki do wybielania oleju, oleje do konserwacji żywności, preparaty chemiczne do zapobiegania powstawaniu plam na tkaninach, preparaty bakteryjne do celów innych niż medyczne lub weterynaryjne, ziemia do uprawy, produkty uboczne w procesie obróbki ziarna zbóż do celów przemysłowych, ziemia folerska dla przemysłu

włókienniczego, ziemia okrzemkowa, ziemia próchnicza, ziemie rzadkie, ziemniaki i mąka ziemniaczana do celów przemysłowych, żelatyna do celów przemysłowych, środki do zmiękczenia do celów przemysłowych, preparaty do zwilżania dla przemysłu włókienniczego, **02** farby, pokosty, lakiery, środki zapobiegające korozji i zabezpieczające drewno, barwniki, zaprawy farbiarskie, żywice naturalne, folie metalowe i formy proszkowe dla malarzy, dekoratorów, drukarzy i artystów; barwniki spożywcze, karmel, karmel słodowy [barwnik spożywczy], kurkuma [barwnik], szafran, mastyks, barwniki do napojów, barwniki do obuwia, oleje do konserwacji drewna, oleje przeciwrdzewne, smary przeciwrdzewne, pigmenty, rozcieńczalniki do farb, lakierów, zagęszczacze do barwników, zagęszczacze do farb, koloranty do żywności, **03** środki wybielające i inne substancje stosowane w praniu, środki do czyszczenia, polerowania, szorowania i ścierania, mydła, środki perfumeryjne, olejki eteryczne, kosmetyki, płyny do pielęgnacji włosów, środki do czyszczenia zębów; produkty kosmetyczne zawierające składniki naturalne, substancje i przetwory roślinne do celów kosmetycznych (ziołowe), kosmetyczne esencje, aromaty, barwniki, farbki, ekstrakty roślinne, oleje czyszczące, olejek lawendowy, olejek migdałowy, olejek różany, olejki do celów kosmetycznych, olejki do celów perfumeryjnych, olejki toaletowe, olejki eteryczne do mydła, pasty do butów, podłogi, skór; pasty, proszki i płyny do zębów; produkty kosmetyczne do pielęgnacji zwierząt, **04** oleje przemysłowe i tłuszcze, smary, mieszaniny pochłaniające kurz, nawilżające i wiążące, paliwa (również spirytus silnikowy) i materiały oświetleniowe, świece i knoty do oświetlania; oleje do farb, oleje do konserwacji murów, oleje do konserwacji skór [oleje i smary], oleje do smarowania, oleje do tkanin, oleje ułatwiające wyjmowanie z formy, oleje zwilżające, parafina, olej rycynowy do celów technicznych, olej rzepakowy do celów przemysłowych, olej słonecznikowy do celów przemysłowych, smary do skóry, tłuszcze do smarowania, smary do broni, smary do narzędzi tnących, obuwia, pasów, preparaty z oleju sojowego do zapobiegania przywieraniu do przyborów kuchennych, stearyna, tłuszcze wełniane, tłuszcze do oświetlania, tłuszcze przemysłowe, wosk, wosk przemysłowy, **05** produkty farmaceutyczne i weterynaryjne, środki sanitarne do celów medycznych, substancje dietetyczne do celów leczniczych, żywność dla niemowląt, plastry, materiały opatrunkowe, materiały do plombowania zębów, woski dentystyczne, środki odkażające, środki do zwalczania robactwa, fungicydy, herbicydy; odżywki, żywność dietetyczna, roślinne produkty lecznicze, roślinne produkty lecznicze weterynaryjne, przetwory roślinne do celów farmaceutycznych, soki i ekstrakty (wyciągi) roślinne płynne, gęste i suche, koncentraty ziołowe do celów farmaceutycznych, oleje lecznicze, olejki eteryczne do celów farmaceutycznych, substancje roślinne w postaci całych, podzielonych na części lub pociętych roślin, glonów, grzybów, porostów, suplementy diety, środki spożywcze specjalnego przeznaczenia żywieniowego, środki spożywcze wzbogacone, **16** papier, tektura i wyroby z tych materiałów, nie ujęte w innych klasach, druki, materiały introligatorskie, materiały fotograficzne, materiały piśmienne, kleje do materiałów piśmiennych lub do celów domowych, materiały przeznaczone dla artystów, pędzle malarskie, maszyny do pisania i sprzęt biurowy (z wyjątkiem mebli), materiały szkoleniowe i instruktażowe (z wyjątkiem aparatów), materiały z tworzyw sztucznych do pakowania (nie ujęte w innych klasach), czcionki drukarskie, matryce; czasopisma, gazety, kalendarze, kalendarze z kartkami do zdzierania, kalkomanie, komiksy, koperty, książki, papier do elektrodioagrafów, papier listowy, prospekty, publikacje, reprodukcje graficzne, rysunki, stemple adresowe, szablony z papieru lub z tektury, szyldy z papieru lub z tektury lub z kartonu, torby do pakowania z papieru, zakładki do książek, kartki, wyroby drukarskie, formularze, broszury, podręczniki, periodyki, almanachy, notatniki, notesy podręczne, śpiwniki, indeksy, skorowidze, katalogi, prospekty, fotografie, grafiki, odbitki graficzne, odwzorowania graficzne, grafiony, przewodniki, plansze, adresarki, afisze, plakaty, albumy, bloczki, bloki do pisania, bloki rysunkowe, obwoluty na luzne kartki, obwoluty papierowe na dokumenty, artykuły biurowe, chorągiewki papierowe, podstawki pod kufle od piwa, **17** kauczuk, gutaperka, guma, azbest, mika i wyroby z tych materiałów nie ujęte w innych klasach, tworzywa sztuczne w formie wyciśniętej stosowane w produkcji, materiały wypełniające, uszczelniające, pakuły, materiały izolacyjne, rury giętkie niemetalowe; materiały cieplochronne, materiały dźwiękoszczelne, przędza elastyczna nie do celów włókienniczych, nici elastyczne nie do celów włókienniczych, fibra, filc izolacyjny, tkaniny izolacyjne, nici gumowe nie dla włókiennictwa, nici z tworzyw sztucznych nie dla

włókiennictwa, żywice syntetyczne, żywice sztuczne, kauczuk syntetyczny, włókna z tworzyw sztucznych nie dla włókiennictwa, **18** skóra i imitacje skóry, wyroby z tych materiałów, nie ujęte w innych klasach, skóry zwierzęce, skóry surowe, walizy i torby podróżne, parasolki, parasole (duże) i laski, bicze, uprząże i wyroby rymarskie; torby, torby alpinistyczne, torby myśliwskie, torebki, paski skórzane, plecaki, chlebaki, nosidełka dla dzieci, komplety podróżne [wyroby skórzane], kufry, kufry podróżne, paski do łyżew, parasole [przeciwdeszczowe i przeciwsłoneczne], **22** liny, sznury, sieci, namioty, marki, brezenty, żagle, torby i torebki nie ujęte w innych klasach, materiały na obicia i do wypełnienia (z wyjątkiem gum lub tworzyw sztucznych), nie przerobione tekstylne materiały włókiennicze; odpady bawełniane do wyściełania, pakuły bawełniane, kłaczki wełniane, kokony, pasy konopne, sznury na baty, bicze, drabinki sznurowe, wełna drzewna, hamaki, kłaczki jedwabne, odpady jedwabne, szapa, płątanka, kapoki, tyto, sznurki do pakowania, pakuły, pierze na pościel, pierze tapicerskie, plandeki, worki pocztowe, puch, rafia, włókna z ramii, runo, sieci, sieci rybackie, siła, sznurki, żagle, żaluzje, taśmy, materiały tekstylne z surowego włókna, konopie, len surowy, jedwab surowy, bawełna surowa, juta, wełna, wełna surowa, wełna tapicerska, wełna zgrzebna, wełna czesankowa, sierść z wielbłąda, włosie, wyki, włókna bawełny, włókna kokosowe, włókna krzemowe, włókna ostnicy, włókna surowe włókiennicze, włókna szklane do celów włókienniczych, włókna tekstylne, włókna węglowe, włókna z tworzyw sztucznych, **23** przędza i nici do włókiennictwa; przędza bawełniana, nici z bawełny, elastyczne nici i przędza do celów włókienniczych, przędza i nici do haftowania, wyszywania, przędza jedwabna, włókna jedwabne, przędza z juty, przędza i nici kauczukowe do celów włókienniczych, przędza i nici z włókna kokosowego, przędza i nici konopne, kordonek, przędza i nici z lnu, przędza i nici z włókna szklanego do celów włókienniczych, przędza i nici z tworzyw sztucznych do celów włókienniczych, przędza wełniana, przędza i nici ze sztucznego jedwabiu, przędza i nici do szycia, nici wełniane, **24** tekstylia i wyroby włókiennicze nie ujęte w innych klasach, narzuty na łóżka i obrusy; bielizna domowa, kąpielowa, wzorzysta, kapy, kołderki, kotary, koce, pokrycia na materac, obicia ścienne z materiałów tekstylnych, pledy, pokrowce, poszewki, pościel, śpiwo, zasłony, serwetki, serwety, ściereki, tkaniny na obuwie, podszewki, ręczniki tekstylne, bielizna pościelowa, bielizna stołowa, materiały na bieliznę osobistą, materiały nie przepuszczające gazów na balony lotnicze, sukna bilardowe, chusteczki do nosa, etykiety z materiału, franki, flagi, tkaniny, tkaniny bawełniane, materiały tekstylne nietkane, tkaniny elastyczne, tkaniny obciowe, tkaniny wełniane, flanela, gaza, jedwab, materiały z juty, krepa, filc, drelichy, drogiety, dżersej, dzianina, adamaszek, aksamit, barchan, moleskin, muślin, płótno haftowane, szewiot, tafta, trykot, zefir, **25** odzież, obuwie, nakrycia głowy; bielizna, bezrękawniki, buty, chusty, czapki, drewniaki, garnitury, kamizelki, kostiumy kąpielowe, szlafroki, togi, żakiety, rękawiczki, spodnie, sukienki, piżamy, podkoszulki, pończochy, wyroby pończosznice, bielizna wchłaniająca pot, kombinezony, koszule, szelki, skarpetki, spódnice, szale, szaliki, T-shirty, turbany, odzież i obuwie sportowe, odzież i obuwie turystyczne, odzież i obuwie alpinistyczne, **27** dywany, chodniki [kilimy], maty i słomianki, linoleum i inne materiały do pokrywania podłóg, draperie [nietekstylne], **29** mięso, ryby, drób, dziczyzna, ekstrakty mięsne, konserwowane, suszone i gotowane owoce i warzywa, galaretki, dżemy, kompoty, jaja, mleko, produkty mleczne, oleje i tłuszcze jadalne; surowce do produkcji tłuszczu jadalnych, tłuszcze roślinne, **30** kawa, herbata, kakao, cukier, ryż, tapioka, sago, kawa nienaturalna, mąka i produkty zbożowe, chleb, wyroby cukiernicze i słodczyce, lody, miód, melasa (syropy), drożdże, proszek do pieczenia, sól, musztarda, ocet, sosy (przyprawy), przyprawy, lód, **31** produkty rolne, ogrodnictwo, leśne oraz ziarna nie ujęte w innych klasach, żywe zwierzęta, świeże owoce i warzywa, nasiona, rośliny i kwiaty naturalne, karma dla zwierząt, sód, **35** marketing, wspieranie sprzedaży, doradztwo w zakresie zbytu i zakupu, badania i analiza rynku, analiza kosztów, badania opinii publicznej, badania w dziedzinie działalności gospodarczej, doradztwo i pomoc w zakresie prowadzenia, organizowania i zarządzania działalnością gospodarczą, wycena działalności handlowej, ekspertyzy w działalności gospodarczej, prognozy ekonomiczne, rachunkowość, reklama i promocja sprzedaży dotycząca towarów i usług oferowanych i zamawianych drogą telekomunikacyjną lub elektroniczną, przekazywanie informacji, jak również know-how, materiały reklamowe, publikowanie tekstów reklamowych, uaktualnianie materiałów reklamowych, bezpośrednia reklama on-line w sieci komputerowej,

powielanie i wysyłka dokumentów, foto kopiowanie, maszynopisanie, rozlepianie plakatów reklamowych, usługi sekretarskie, realizacja przedsięwzięć handlowych na rzecz osób trzecich, w szczególności w połączeniu z usługami on-line, telefoniczne udzielanie informacji, prowadzenie katalogów towarów i usług, prowadzenie wykazu informacji handlowych w Internecie, kompilacja informacji do komputerowych baz danych, zarządzanie zbiorami informatycznymi, usługi zawierające nagrywanie, transkrypcję, transformację, kompozycję, kompilację informacji wykorzystywanych przy przesyłaniu elektronicznym, organizowanie wystaw, prezentacji w celach handlowych lub reklamowych, także on-line przy zastosowaniu sieci komputerowych, organizowanie targów handlowych i reklamowych, pośrednictwo w umowach kupna i sprzedaży towarów, usługi agencji importowe-eksportowej i agencji informacji handlowej, **36** usługi ubezpieczeniowe dotyczące spraw finansowych i monetarnych, majątek nieruchomy, administrowanie i obsługa nieruchomości, zbiórki funduszy na cele dobroczynne, sponsorowanie finansowe, dzierżawa gospodarstw rolnych, zarządzanie majątkiem, **40** usługi w zakresie obróbki materiałowej, apreturowanie tkanin, barwienie futer, skór, tekstyliów, tkanin, dekatyzowanie tkanin, wypożyczanie maszyn dziewiarskich, impregnowanie ogniotrwałe i wodoodporne tkanin, usługi związane z farbowaniem, hafciarstwo, przeróbki, farbowanie odzieży, informacja o obróbce materiałów, kompletowanie materiałów na zamówienie, krawiectwo, krojenie tkanin, obrębianie, uzyskanie niegniotliwości tkanin, pikowanie, wybielanie, kalandrowanie tkanin, apreturowanie, barwienie, impregnowanie ognioodporne, obróbka skóry, obróbka włókien, tkanin, konserwowanie napojów i żywności, ubój zwierząt, **41** organizowanie imprez sportowych i kulturalnych, organizowanie, obsługa i prowadzenie kursów korespondencyjnych, seminariów, kongresów, wernisaży, spotkań autorskich, forów, konferencji, sympozjów, organizowanie konkursów, loterii, przyjęć i wystaw, zabaw, festynów, pikników, organizowanie i prowadzenie imprez tematycznych, pracowni specjalistycznych, kształcenie praktyczne oraz usługi mające na celu ich uatrakcyjnienie, szkolenia, doksztalcanie i doradztwo zawodowe, e-learning, także przez sieci danych lub w połączeniu z usługami świadczonymi on-line, mi kro-wydawnictwa, publikowanie, edycja i dystrybucja książek, tekstów, gazet, periodyków i elektronicznych mediów, także obsługa publikacji elektronicznych on-line, dostarczanie publikacji elektronicznych on-line [nie ściąganych], publikacja książek elektronicznych i czasopism on-line, usługi publikacji elektronicznej, w tym publikacja tekstu i prac naukowych osób trzecich w formacie CD, DVD, on-line, w tym prezentacji multimedialnych, gromadzenie i udostępnianie przeglądu informacji, komentarzy, artykułów i bibliografii, także on-line z globalnej sieci komputerowej, usługi księgarni on-line, w tym usługi księgarni elektronicznej, która dostarcza gazety, magazyny, fotografie i zdjęcia on-line przez sieć komputerową, usługi księgarni elektronicznej zapewniające informacje elektroniczne włącznie z archiwizowaniem informacji w formie tekstu elektronicznego, informacji i danych audio i/lub video, gier i zabaw, publikacja i wydawanie informacji o edukacji, także przez sieci danych lub w połączeniu z usługami świadczonymi on-line, elektroniczne przetwarzanie danych, montaż programów radiowych i telewizyjnych, telewizyjne programy naukowe, usługi reporterskie, wypożyczanie, wynajmowanie filmów, obrazów, prezentacji multimedialnych, **42** naukowe i techniczne usługi i badania oraz ich projektowanie, przemysłowa analiza i badanie usług, projektowanie i rozwój komputerowego sprzętu i oprogramowania, usługi prawne, prace badawczo-rozwojowe w dziedzinie nauk chemicznych, nauk biologicznych i środowiska naturalnego, nauk leśnych, rolniczych i weterynaryjnych, nauk medycznych i farmacji, nauk technicznych, nauk przyrodniczych, nauk ekonomicznych, doradztwo w zakresie nauk chemicznych, nauk biologicznych i środowiska naturalnego, nauk leśnych, rolniczych i weterynaryjnych, nauk medycznych i farmacji, nauk technicznych, nauk przyrodniczych, nauk ekonomicznych, opracowywanie projektów technicznych, badania techniczne, ekspertyzy inżynierskie, testowanie materiałów, tekstyliów, kontrola jakości, badania bakteriologiczne, biologiczne, chemiczne, techniczne, analizy chemiczne i biologiczne, usługi informatyczne w zakresie projektowania witryn i serwisów informacyjnych, obsługa stron Web i portali, obsługa forum dyskusyjnego w zakresie nauk chemicznych, nauk biologicznych i środowiska naturalnego, nauk leśnych, rolniczych i weterynaryjnych, nauk medycznych i farmacji, nauk technicznych, nauk przyrodniczych, nauk ekonomicznych, usługi programistyczne, usługi rzeczoznawstwa

w zakresie nauk chemicznych, nauk biologicznych i środowiska naturalnego, nauk leśnych, rolniczych i weterynaryjnych, nauk medycznych i farmacji, nauk technicznych, nauk przyrodniczych, nauk ekonomicznych, tworzenie komputerowych baz danych, wszystkie powyższe usługi także świadczone on-line, usługi administratora baz danych, także monitorowanie, zestrzajanie i sprawdzanie zasobów danych, zabezpieczanie danych ściąganych z komputerowych baz danych Internetu, wynajem pojemności pamięci w sieciach komputerowych dostawcom treści (content-provider) oraz producentom towarów, jak również usługodawcom, wszystkie powyższe usługi także świadczone on-line, rozwój, tworzenie, rozbudowa i konserwacja (ulepszanie i aktualizacja) systemów komputerowych, bibliotek programów komputerowych i baz danych, jak również ich wynajem lub odstąpienie na podstawie szczególnych warunków umownych (odstąpienie na podstawie licencji), administrowanie i zarządzanie prawami autorskimi, licencjonowanie własności intelektualnej i przemysłowej, zarządzanie sprzedażą poprzez Internet, **44** usługi medyczne, usługi weterynaryjne, higiena i troska o urodę istot ludzkich lub zwierząt, usługi dla rolnictwa, ogrodnictwa i leśnictwa, usługi związane z uprawami rolnymi.

(111) **208274** (220) 2006 12 31 (210) 319702

(151) 2008 04 29 (441) 2007 04 02

(732) „GALERIE HORSZOWSKI” Henryk Horszowski, Wrocław, PL.

(540) Pod Gryfami

(510), (511) **35** zgrupowanie na rzecz osób trzecich towarów pozwalające nabywcy wygodnie je oglądać i kupować w antykwariacie lub specjalistycznym sklepie z kamieniami szlachetnymi zawartymi w klasie 14, biżuterią, szkatułkami na biżuterię zawartymi w klasie 20, zegarami, zegarkami, porcelanowymi figurkami, figurkami dekoracyjnymi, porcelanowymi świecznikami, porcelanowymi naczyniami, filiżankami, talerzami i talerzykami, dzbankami, naczyniami srebrnymi, kompletami do przypraw, serwisami do herbaty i kawy, paterami na owoce, meblami, meblami antycznymi, świecznikami, kandelabrami, obrazami, grafikami, ikonami, rycinami, książkami, torebkami, przyrządami oraz pojemnikami na tabakę i tytoń, przyborami dla palaczy zawartymi w klasie 34, **36** wycena antyków, kamieni szlachetnych, biżuterii, numizmatyków, dzieł sztuki, dzierżawa, wycena nieruchomości, administrowanie nieruchomościami, **42** ekspertyzy techniczne, stwierdzanie autentyczności dzieł sztuki, usługi gemologiczne (stwierdzanie autentyczności kamieni szlachetnych), **43** restauracje, kawiarnie, winiarnie, bary, usługi gastronomiczne.

(111) **208275** (220) 2007 01 05 (210) 319902

(151) 2008 06 19 (441) 2007 04 16

(732) Jeronimo Martins Dystrybucja S.A., Kostrzyn, PL.

(540)



Kolor znaku: granatowy, niebieski i jego odcienie, biały, czerwony

(531) 19.3.1, 19.3.21, 27.5.1, 29.1.14

(510), (511) **03** pasty do zębów.

(111) **208276** (220) 2007 01 11 (210) 320077

(151) 2008 07 24 (441) 2007 04 16

(732) CRH KLINKIER Spółka z o.o., Gliwice, PL.

(540) KALAHARI

(510), (511) **19** cegły, kostka brukowa.

(111) **208277** (220) 2007 01 11 (210) 320078

(151) 2008 07 24 (441) 2007 04 16

(732) CRH KLINKIER Spółka z o.o., Gliwice, PL.

(540) BURSZTYN

(510), (511) **19** cegły, kostka brukowa.

(111) **208278** (220) 2007 01 11 (210) 320079
 (151) 2008 07 24 (441) 2007 04 16
 (732) CRH KLINKIER Spółka z o.o., Gliwice, PL.
 (540) RUBIN
 (510), (511) **19** cegły, kostka brukowa.

(111) **208279** (220) 2007 01 16 (210) 320217
 (151) 2008 05 20 (441) 2007 04 30
 (732) TVN Spółka Akcyjna, Warszawa, PL.
 (540)



Kolor znaku: czerwony, biały

(531) 27.5.1, 29.1.1, 29.1.6

(510), (511) **03** środki myjące, czyszczące, piorące i wybielające, kosmetyki, wyroby perfumeryjne, środki do pielęgnacji włosów, środek do czyszczenia zębów, **09** urządzenia i przyrządy do nagrywania, transmisji i reprodukcji dźwięku, obrazu, programy telewizyjne, filmy, audycje radiowe utrwalone w formie zapisanej taśmy filmowej, taśmy video, taśmy magnetycznej, dysków optycznych w wersji przystosowanej do odtwarzania w komputerach multimedialnych, zapisane nośniki obrazu, dźwięku i informacji, automaty sprzedające i mechanizmy do urządzeń uruchamianych przez wrzucenie monety lub żetonu, maszyny liczące, sprzęt przetwarzający dane, komputery, gry komputerowe, oprogramowanie komputerowe, **16** papier, karton i wyroby z tych materiałów nie ujęte w innych klasach, druki akcydensowe, kalendarze, foldery, prospekty, afisze, plakaty, fotografie, nalepki, publikacje drukowane, czasopisma, książki, broszury, materiały piśmienne, papeterie, torby do pakowania z papieru i tworzyw sztucznych, materiały szkoleniowe i instruktażowe (z wyjątkiem aparatów), **25** odzież, odzież sportowa, obuwie, nakrycia głowy, **28** gry, zabawki i sprzęt sportowy ujęte w tej klasie, gry elektroniczne inne niż komputerowe, ozdoby choinkowe, karty do gry, **35** usługi w zakresie reklamy: organizacja i prowadzenie kampanii reklamowych, wynajem i sprzedaż miejsca i czasu na cele reklamowe w środkach masowego przekazu, usługi produkcji audycji i filmów reklamowych dla radia, telewizji, filmu, Internetu, usługi w zakresie dystrybucji i doręczenia prospektów i próbek reklamowych, organizacji pokazów i wystaw, usługi badania opinii publicznej, badania rynku mediów i reklamy, usługi prowadzenia hurtowni i sklepu detalicznego w zakresie towarów powszechnego użytku: odzieży, obuwia, wyrobów papierniczych, kosmetyków, chemii gospodarczej, książek, czasopism, gazet, sprzętów gospodarstwa domowego, mebli, wyposażenia wnętrz, usługi prowadzenia sklepu internetowego w zakresie wyżej wymienionych towarów, **38** usługi agencji informacyjnej: zbieranie i rozpowszechnianie informacji, usługi rozpowszechniania programów telewizyjnych, reportaży, filmów dokumentalnych i fabularnych, teleturniejów i widowisk rozrywkowych i sportowych, programów informacyjnych, usługi: emisji telewizyjnej i radiowej, obsługi przekazu dźwięku i obrazu, obsługi przekazu cyfrowego, organizowania systemów transmisyjnych dźwięku, obrazu i sygnału cyfrowego, rozpowszechniania programów i informacji za pośrednictwem sieci informatycznych-Internetu, sieci teleinformatycznych i przekazu satelitarnego, emisja i rozpowszechnianie audycji z interaktywnym udziałem widzów, **41** usługi rozrywki i nauczania: organizacja rozrywkowych widowisk telewizyjnych, audycji radiowych, produkcja filmów dokumentalnych, reportaży, programów telewizyjnych, organizacji teleturniejów i konkursów, organizacji i prowadzenia audycji, teleturniejów i konkursów z interaktywnym udziałem widzów i słuchaczy w czasie realnym, organizacji nauczania, nauczanie korespondencyjne zgodnie z zapotrzebowaniem uczestników, organizacja i prowadzenie nauczania na odległość za pośrednictwem Internetu, radia, telewizji, usługi wynajmowania studia nagraniowego, filmowego, organizacji i produkcji nagrań filmowych, dźwiękowych, usługi organizacji imprez artystycznych, estradowych, sportowych, rekreacyjnych, usługi obsługi technicznej i menedżerskiej produkcji telewizyjnej i filmowej, usługi wynajmu dekoracji, kostiumów i rekwizytów oraz pomieszczeń do celów rozrywkowych, sprzętu telewizyjnego, radiowego, filmowego, kinematograficznego, usługi

wydawnicze: publikowanie książek i innych materiałów drukowanych, udostępnianie tych publikacji za pośrednictwem Internetu, organizowanie konkursów piękności, zabaw, zawodów sportowych, prowadzenie parków rozrywki, **42** opracowywanie i wdrażanie programów komputerowych, badania w dziedzinie usług medialnych, prace badawczo-wdrożeniowe dotyczące opracowywania i wdrażania nowych technologii w dziedzinie usług medialnych, prognozy pogody, **45** usługi administrowania prawami własności intelektualnej, udzielania licencji i pośrednictwa w obrocie prawami własności intelektualnej.

(111) **208280** (220) 2007 01 22 (210) 320471
 (151) 2008 05 26 (441) 2007 04 30
 (732) Centrum Folii ZETFOL-Krzysztof Kopaczewski, Toruń, PL.
 (540)



Kolor znaku: zielony

(531) 26.11.1, 27.5.1, 29.1.3

(510), (511) **17** folie z tworzyw sztucznych do stosowania w rolnictwie.

(111) **208281** (220) 2007 02 21 (210) 321642
 (151) 2008 05 20 (441) 2007 05 28
 (732) Bohdan Potocki-Bielecki, Warszawa, PL.
 (540)



(531) 5.3.6, 27.5.1

(510), (511) **03** środki wybielające i inne substancje stosowane w praniu, środki do czyszczenia, polerowania, szorowania i ścierania, mydła, środki perfumeryjne, olejki eteryczne, kosmetyki, płyny do pielęgnacji włosów, środki do czyszczenia zębów, kremy do twarzy, rąk i całego ciała, dezodoranty, wody toaletowe, preparaty do mycia, preparaty do kąpieli, **05** produkty farmaceutyczne i weterynaryjne, substancje dietetyczne do celów leczniczych z wyjątkiem bakterii używanych przy produkcji produktów mlecznych oraz bakterii używanych przy produkcji produktów mlecznych, **44** usługi medyczne, higiena i pielęgnacja istot ludzkich lub zwierząt.

(111) **208282** (220) 2007 02 21 (210) 321643
 (151) 2008 05 20 (441) 2007 05 28
 (732) Bohdan Potocki-Bielecki, Warszawa, PL.
 (540) BioGarden

(510), (511) **03** środki wybielające i inne substancje stosowane w praniu, środki do czyszczenia, polerowania, szorowania i ścierania, mydła, środki perfumeryjne, olejki eteryczne, kosmetyki, płyny do pielęgnacji włosów, środki do czyszczenia zębów, kremy do twarzy, rąk i całego ciała, dezodoranty, wody toaletowe, preparaty do mycia, preparaty do kąpieli.

(111) **208283** (220) 2007 03 05 (210) 322160
 (151) 2008 07 18 (441) 2007 06 11
 (732) „PC GUARD” Spółka Akcyjna, Poznań, PL.
 (540)



Kolor znaku: granatowy, pomarańczowy, biały

(531) 26.1.6, 27.5.1, 29.1.13

(510), (511) **09** komputery, mikrokomputery, notebooki, komputerowe stacje robocze, serwery, komputerowe zestawy układów mikroprocesorowych, części, podzespoły i osprzęt komputerowy,

komputerowe pamięci, płyty główne, komputerowe płyty rozszerzenia, komputerowe płyty grafiki, sprzęt tworzący sieć komputerową, adaptory do sieci komputerowych, urządzenia trasujące i gniazda do sieci komputerowych, komputerowe urządzenia peryferyjne i urządzenia elektroniczne stosowane z komputerami, ekranopisy, elektroniczne moduły ładowalne, klawiatury komputerowe, myszy komputerowe, drukarki, monitory, kamery wizyjne, aparaty i sprzęt do zapisywania, przetwarzania, odbierania, reprodukcji, transmisji, modyfikacji, opakowania, rozpakowania, łączenia i/lub udoskonalania dźwięku, obrazów, grafiki i danych, algorytmy do opakowania i rozpakowania danych, nośniki informacji, nagrania audio-yideo, komputerowe: dyski magnetyczne, dyski optyczne, płyty CD, płyty DVD, dyskietki, programy komputerowe nagrane, programy komputerowe stałe, systemy informatyczne do sterowania procesami przemysłowymi i wspomagające zarządzanie przedsiębiorstwem, programy komputerowe do zarządzania siecią komputerową, komputerowe programy użytkowe, oprogramowanie komputerowych systemów operacyjnych, programy komputerowe do zapisywania, przetwarzania, odbioru, reprodukcji, transmisji, modyfikacji, opakowania, rozpakowania, przesyłania, łączenia i/lub ulepszania dźwięku, wideo, obrazów, grafiki i danych, programy komputerowe do projektowania stron internetowych, programy komputerowe umożliwiające dostęp i korzystanie z Internetu; publikacje multimedialne, **16** biuletyny, broszury, czasopisma, gazety, informatory, instrukcje, katalogi, książki, podręczniki, materiały szkoleniowe i instruktazowe, naklejki, poradniki, prospekty, skrypty, wydawnictwa periodyczne i nieperiodyczne z zakresu sprzętu i programów komputerowych, **35** usługi agencji importowo-eksportowej, usługi pośrednictwa handlowego na rzecz firm krajowych i zagranicznych, zgrupowanie na rzecz osób trzecich różnych towarów pozwalające nabywcy wygodnie je oglądać i kupować w hurtowniach, sklepach, poprzez agentów i na stronie internetowej wyspecjalizowanej w sprzedaży: systemów informatycznych do sterowania procesami przemysłowymi i wspomagające zarządzanie przedsiębiorstwem, komputerów z częściami zamiennymi i osprzętem, sprzętu telekomunikacyjnego, mebli i wyposażenia biurowego, marketing, usługi reklamowe i promocyjne, dystrybucja materiałów reklamowych, próbki i wzorów wyrobów, organizacja pokazów, targów i wystaw w celach handlowych lub reklamowych, doradztwo i pomoc w zakresie organizowania i prowadzenia działalności gospodarczej, usługi badania rynku i opinii publicznej, usługi rejestracji, sporządzania odpisów, kompilacji i/lub systematyzacji pisemnych informacji oraz rejestrowanie, kompilacji i/lub wyszukiwania danych w komputerowych bazach danych i pozyskiwania danych do komputerowych baz danych, zarządzanie zbiorami informatycznymi, usługi konsultingowe, doradcze, analityczne, projektowe, planowanie odnośnie efektywności i bezpieczeństwa wdrożenia kompleksowych rozwiązań organizacji zarządzania przedsiębiorstwem, usługi w zakresie analizy, przepływu informacji i optymalizacji procesów biznesowych w fazie przygotowania wdrożenia w przedsiębiorstwie, tworzenia, odtwarzania i udostępniania komputerowych baz danych, **37** montaż, naprawa, konserwacja i serwis komputerów i sprzętu komputerowego, maszyn i urządzeń biurowych, księgujących i liczących, instalowanie urządzeń, programów, systemów komputerowych, serwerów i sieci komputerowych, **38** przesyłanie danych za pomocą komputerów, przesyłanie informacji tekstowej i obrazowej przy pomocy komputera, zbieranie i transmitowanie danych, przesyłanie danych przy pomocy terminali komputerowych, poczta elektroniczna, **41** usługi edukacyjne i szkoleniowe w formie kursów, szkoleń, sympozjów i konferencji w zakresie komputerów, programów komputerowych, systemów informatycznych i ich zastosowanie w zarządzaniu przedsiębiorstwami, usługi w zakresie publikacji elektronicznych, publikowanie czasopism, gazet, książek, materiałów dydaktycznych, publikowanie tekstów innych niż teksty reklamowe, usługi związane z organizacją imprez kulturalnych, rekreacyjnych, rozrywkowych i wypoczynkowych, **42** usługi konsultingowe, doradcze, analityczne, projektowe, planowanie odnośnie oprogramowania komputerowego, systemów informatycznych, usługi w zakresie analizy systemów komputerowych, konwersji danych lub dokumentów na formę elektroniczną, projektowanie, instalacja, aktualizacja i konserwacja oprogramowania komputerowego, odzyskiwanie danych komputerowych, wynajem oraz licencjonowanie użytkownika oprogramowania komputerowego, oprogramowania systemowego oraz urządzeń komputerowych i komputerów, dostarczanie informacji w trybie on-line z komputerowych baz danych za pośrednictwem stron Interne-

tu odnośnie spraw technicznych, biznesu, zarządzania oraz technologii informacji o ile zawarte są w klasie 42.

(111) **208284** (220) 2007 03 08 (210) 322305

(151) 2008 07 14 (441) 2007 06 11

(732) WRB INVEST POLSKA Spółka z o.o., Bydgoszcz, PL.

(540) GOLIAT

(510), (511) **34** papierosy, tytoń, gilzy papierosowe, filtry do papierosów, akcesoria dla palaczy, zapałki, **35** usługi sprzedaży hurtowej i detalicznej papierosów, tytoniu, materiałów dla palaczy.

(111) **208285** (220) 2007 03 08 (210) 322306

(151) 2008 07 14 (441) 2007 06 11

(732) WRB INVEST POLSKA Spółka z o.o., Bydgoszcz, PL.

(540) KAMELEON

(510), (511) **34** papierosy, tytoń, gilzy papierosowe, filtry do papierosów, akcesoria dla palaczy, zapałki, **35** usługi sprzedaży hurtowej i detalicznej papierosów, tytoniu, materiałów dla palaczy.

(111) **208286** (220) 2007 03 19 (210) 322797

(151) 2008 06 19 (441) 2007 06 25

(732) „Majewska.pl”-Małgorzata Majewska, Zawiercie, PL.

(540)



Kolor znaku: jasnoróżowy, ciemnoróżowy, biały

(531) 25.5.1, 26.11.13, 27.5.1, 29.1.1, 29.1.6

(510), (511) **32** napoje bezalkoholowe, napoje energetyzujące, wody mineralne gazowane, niegazowane, napoje owocowe, napoje witaminizowane.

(111) **208287** (220) 2007 03 22 (210) 323040

(151) 2008 07 03 (441) 2007 06 25

(732) GEOWIZJER Andrzej Szalajko, Katowice, PL.

(540) GEOWIZJER

(510), (511) **42** usługi analiz chemicznych, usługi badań geologicznych, usługi badań chemicznych, usługi prowadzenia badań naukowych z dziedziny biologii, usługi prac badawczo-rozwojowych z zakresu ochrony środowiska i geologii, usługi doradcze w zakresie ochrony środowiska, usługi opracowania ekspertyz geologicznych, usługi opracowania ekspertyz z zakresu inżynierii i ochrony środowiska, usługi pomiarów emisji zanieczyszczeń, usługi pomiarów geodezyjnych, usługi poszukiwań geologicznych, usługi projektowe w zakresie inżynierii ekologii i ochrony środowiska.

(111) **208288** (220) 2007 03 23 (210) 323110

(151) 2008 06 23 (441) 2007 06 25

(732) W. KRUK S.A., Poznań, PL.

(540) Wave by W.KRUK

(510), (511) **14** wyroby jubilerskie, metale szlachetne i ich stopy, wyroby z metali szlachetnych i pokrywane nimi nie ujęte w innych klasach, biżuteria, kamienie szlachetne i półszlachetne, zegary, zegarki, przyrządy zegarmistrzowskie i chronometryczne.

(111) **208289** (220) 2007 03 27 (210) 323226

(151) 2008 07 14 (441) 2007 07 09

(732) Indywidualna Specjalistyczna Praktyka Lekarska Mateusz Michalski, Koszalin, PL.

(540) midens

(510), (511) **44** usługi medyczne, usługi stomatologiczne.

(111) **208290** (220) 2007 03 27 (210) 323227

(151) 2008 07 14 (441) 2007 07 09

(732) Indywidualna Specjalistyczna Praktyka Lekarska
Mateusz Michalski, Koszalin, PL.
(540)



Kolor znaku: niebieski i odcienie
(531) 26.11.1, 27.5.1, 29.1.4
(510), (511) **44** usługi medyczne, usługi stomatologiczne.

(111) **208291** (220) 2007 03 27 (210) 323234
(151) 2008 07 14 (441) 2007 07 09
(732) „BACHA” Spółka z ograniczoną odpowiedzialnością,
Warszawa, PL.
(540)



Kolor znaku: niebieski, czerwony
(531) 27.5.1, 29.1.12
(510), (511) **29** bita śmietana, śmietana, śmietanka do kawy, mleko, mleko zagęszczone, mleko smakowe, produkty mleczne naturalne i smakowe, produkty mleczne z różnymi dodatkami, jogurt naturalny, jogurt owocowy, jogurt dietetyczny, jogurt pitny, jogurt z różnymi dodatkami, kefir, maślanka, desery mleczne, desery jogurtowe, napoje mleczne lub z przewagą mleka, sery, serki, twarogi, twarożki, produkty na bazie sera i twarogu, desery na bazie mleka, jogurtu, śmietany, sera, twarogu i twarożku, **30** jogurt mrożony, lody spożywcze, produkty spożywcze na bazie mleka, kleik spożywczy na bazie mleka, ryż z mlekiem, kasza manna z mlekiem, sernik na zimno, napoje czekoladowe z mlekiem, napoje kakaowe z mlekiem, napoje kawowe z mlekiem, puddingi, budynie, słodycze na bazie mleka i śmietany, słodycze z nadzieniem mlecznym, kanapki z nadzieniem mlecznym.

(111) **208292** (220) 2007 03 27 (210) 323235
(151) 2008 07 14 (441) 2007 07 09
(732) „BACHA” Spółka z ograniczoną odpowiedzialnością,
Warszawa, PL.
(540) VITAFORTE
(510), (511) **29** bita śmietana, śmietana, śmietanka do kawy, mleko, mleko zagęszczone, mleko smakowe, produkty mleczne naturalne i smakowe, produkty mleczne z różnymi dodatkami, jogurt naturalny, jogurt owocowy, jogurt dietetyczny, jogurt pitny, jogurt z różnymi dodatkami, kefir, maślanka, desery mleczne, desery jogurtowe, napoje mleczne lub z przewagą mleka, sery, serki, twarogi, twarożki, produkty na bazie sera i twarogu, desery na bazie mleka, jogurtu, śmietany, sera, twarogu i twarożku, **30** jogurt mrożony, lody spożywcze, produkty spożywcze na bazie mleka, kleik spożywczy na bazie mleka, ryż z mlekiem, kasza manna z mlekiem, sernik na zimno, napoje czekoladowe z mlekiem, napoje kakaowe z mlekiem, napoje kawowe z mlekiem, puddingi, budynie, słodycze na bazie mleka i śmietany, słodycze z nadzieniem mlecznym, kanapki z nadzieniem mlecznym.

(111) **208293** (220) 2007 03 27 (210) 323237
(151) 2008 07 14 (441) 2007 07 09
(732) „BACHA” Spółka z ograniczoną odpowiedzialnością,
Warszawa, PL.
(540) FELICJA
(510), (511) **29** bita śmietana, śmietana, śmietanka do kawy, mleko, mleko zagęszczone, mleko smakowe, produkty mleczne naturalne i smakowe, produkty mleczne z różnymi dodatkami, jogurt naturalny, jogurt owocowy, jogurt dietetyczny, jogurt pitny, jogurt z różnymi dodatkami, kefir, maślanka, desery mleczne, desery jogurtowe, napoje mleczne lub z przewagą mleka, sery, serki, twarogi, twarożki, produkty na bazie sera i twarogu, desery na bazie mleka, jogurtu,

śmietany, sera, twarogu i twarożku, **30** jogurt mrożony, lody spożywcze, produkty spożywcze na bazie mleka, kleik spożywczy na bazie mleka, ryż z mlekiem, kasza manna z mlekiem, sernik na zimno, napoje czekoladowe z mlekiem, napoje kakaowe z mlekiem, napoje kawowe z mlekiem, puddingi, budynie, słodycze na bazie mleka i śmietany, słodycze z nadzieniem mlecznym, kanapki z nadzieniem mlecznym.

(111) **208294** (220) 2007 03 27 (210) 323238
(151) 2008 07 14 (441) 2007 07 09
(732) „BACHA” Spółka z ograniczoną odpowiedzialnością,
Warszawa, PL.

(540) FRUTTAMISU
(510), (511) **29** bita śmietana, śmietana, śmietanka do kawy, mleko, mleko zagęszczone, mleko smakowe, produkty mleczne naturalne i smakowe, produkty mleczne z różnymi dodatkami, jogurt naturalny, jogurt owocowy, jogurt dietetyczny, jogurt pitny, jogurt z różnymi dodatkami, kefir, maślanka, desery mleczne, desery jogurtowe, napoje mleczne lub z przewagą mleka, sery, serki, twarogi, twarożki, produkty na bazie sera i twarogu, desery na bazie mleka, jogurtu, śmietany, sera, twarogu i twarożku, **30** jogurt mrożony, lody spożywcze, produkty spożywcze na bazie mleka, kleik spożywczy na bazie mleka, ryż z mlekiem, kasza manna z mlekiem, sernik na zimno, napoje czekoladowe z mlekiem, napoje kakaowe z mlekiem, napoje kawowe z mlekiem, puddingi, budynie, słodycze na bazie mleka i śmietany, słodycze z nadzieniem mlecznym, kanapki z nadzieniem mlecznym.

(111) **208295** (220) 2007 03 28 (210) 323325
(151) 2008 06 24 (441) 2007 07 09
(732) Kofola Holding a.s., Ostrava, CZ.

(540) Jupik. Tak jak Ty
(510), (511) **28** zabawki, gry, **30** napoje na bazie herbaty, **32** wody mineralne i wody gazowane oraz inne napoje bezalkoholowe, napoje owocowe i soki owocowe, syropy i inne preparaty (esencje) do sporządzania napojów, piwa.

(111) **208296** (220) 2007 03 28 (210) 323326
(151) 2008 06 24 (441) 2007 07 09
(732) DERMICA Spółka z o.o., Warszawa, PL.

(540) remodelist
(510), (511) **01** surowce, odczynniki, preparaty biologiczne i chemiczne do wytwarzania środków kosmetycznych, myjących, czyszczących i sanitarnych, **03** środki kosmetyczne do pielęgnacji skóry, kremy, mleczka, maseczki, toniki, balsamy, lotony, płyny do pielęgnacji włosów, środki do mycia skóry, mydła, żele, preparaty kosmetyczne do kąpieli, kosmetyczne środki upiększające, wyroby perfumeryjne, wody toaletowe, kolońskie, zapachowe, olejki zapachowe, preparaty do makijażu i demakijażu, środki kosmetyczne do włosów, szampony, odżywki, farby, preparaty do manicure i pedicure, lakiery do paznokci, środki do pielęgnacji jamy ustnej, pasty, proszki i płyny do zębów i protez dentystycznych, odświeżacze do ust w aerozolach, płyny, balsamy, żele, kremy do i po goleniu, środki do depilacji, produkty przeciw poceniu się, antyperspiranty, dezodoranty, ałun, mydła dezynfekujące, mydła przeciwpotowe, preparaty do odchudzania, maści do celów kosmetycznych, talk kosmetyczny, mieszaniny zapachowe, farbki do bielizny, wybielacze, środki do mycia i szorowania, olejki toaletowe, olejki do celów kosmetycznych i perfumeryjnych, preparaty czyszczące, preparaty do polerowania, pasty do obuwia, skóry, podłóg, mebli, waciki, woski, barwniki kosmetyczne, **05** preparaty farmaceutyczne, biologiczne, bakteriologiczne i chemiczne do celów farmaceutycznych, preparaty wspomagające leczenie, **35** usługi agencji reklamowych z wykorzystaniem wszystkich metod słownych, dźwiękowych, audiowizualnych i multimedialnych, badania rynku, doradztwo handlowe, usługi marketingowe oraz pośrednictwo w zawieraniu umów handlowych, **39** konfekcjonowanie wyrobów kosmetycznych, perfumeryjnych oraz chemii gospodarczej, **42** prowadzenie laboratoriów, prac naukowo-badawczych i aplikacyjnych w zakresie środków kosmetycznych, pielęgnacyjnych, perfumeryjnych, wspomagających leczenie i farmaceutycznych oraz chemii gospodarczej, **44** prowadzenie poradnictwa i pokazów w zakresie sposobów używania i stosowania kosmetyków, artykułów pielęgnacyjnych, perfumeryjnych i wspomagających leczenie, usługi

w zakresie salonów fryzjerskich i klinik medycznych, kosmetycznych (salony piękności).

(111) **208297** (220) 2007 03 29 (210) 323384
 (151) 2008 07 09 (441) 2007 07 09
 (732) „SEREN TEKSTIL” Spółka z o.o., Wólka Kosowska, PL.
 (540)



(531) 1.1.1, 26.1.1, 26.11.3, 27.5.1
 (510), (511) **25** odzież, obuwie, nakrycia głowy, **35** świadczenie usług polegających na zgrupowaniu na rzecz osób trzecich różnych towarów, pozwalającym nabywcy wygodnie je oglądać i kupować w hurtowni wielobranżowej i/lub w dużym sklepie wielobranżowym, prowadzenie przedstawicielstw handlowych i usługowych podmiotów zagranicznych w kraju, agencje importowo-eksportowe, agencje informacji handlowej, agencje reklamowe, promocja sprzedaży dla osób trzecich, usługi zaopatrzenia osób trzecich jako zakupy produktów usług dla innych przedsiębiorstw.

(111) **208298** (220) 2007 04 04 (210) 323627
 (151) 2008 07 14 (441) 2007 07 09
 (732) „SOKOŁÓW” Spółka Akcyjna, Sokołów Podlaski, PL.
 (540) SOKOŁÓW BLIŻEJ
 (510), (511) **29** mięso, drób, wędliny, konserwy mięsne i drobiowe, ekstrakty mięsne i drobiowe, pasztety mięsne i drobiowe.

(111) **208299** (220) 2007 04 05 (210) 323701
 (151) 2008 07 04 (441) 2007 07 09
 (732) „REMIX” Sp. z o.o., Łęborg, PL.
 (540) STILO
 (510), (511) **06** drzwi metalowe, ościeżnice drzwiowe metalowe, skrzydła drzwiowe metalowe, drzwi przesuwne z metalu, rolki do drzwi przesuwnych, **19** drewniane elementy dla budownictwa, belki i balustrady niemetalowe, okna i drzwi niemetalowe, futryny niemetalowe, ościeżnice i ramy niemetalowe, rury i kształtki niemetalowe, materiały budowlane niemetalowe, listwy boazeryjne, bramy niemetalowe, deski, drewno podłogowe, fornir, kraty niemetalowe, klinkier, okiennice niemetalowe, palisady.

(111) **208300** (220) 2007 04 10 (210) 323760
 (151) 2008 07 25 (441) 2007 07 23
 (732) CAFE CASTELLARI Bogdan Kaszycki, Szczecin, PL.
 (540)



(531) 26.4.2, 26.11.1, 27.5.1
 (510), (511) **43** kawiarnie.

(111) **208301** (220) 2007 11 21 (210) 333140
 (151) 2008 09 30 (441) 2008 03 03
 (732) Przedsiębiorstwo Farmaceutyczne „JELFA” Spółka Akcyjna, Jelenia Góra, PL.
 (540) APROLAT
 (510), (511) **05** preparaty farmaceutyczne.

(111) **208302** (220) 2007 11 21 (210) 333141
 (151) 2008 09 30 (441) 2008 03 03

(732) Przedsiębiorstwo Farmaceutyczne „JELFA” Spółka Akcyjna, Jelenia Góra, PL.
 (540) LATALUX
 (510), (511) **05** preparaty farmaceutyczne.

(111) **208303** (220) 2007 12 28 (210) 334683
 (151) 2008 09 17 (441) 2008 03 31
 (732) „ALUMAST” S.A., Wodzisław Śląski, PL.
 (540)



Kolor znaku: ciemnoniebieski, pomarańczowy, biały
 (531) 26.4.2, 26.4.9, 27.5.1, 29.1.13

(510), (511) **06** barierki ochronne metalowe, konstrukcje metalowe, konstrukcje przenośne metalowe, materiały konstrukcyjne metalowe, maszty metalowe, ogrodzenia metalowe, przegrody metalowe, podpory metalowe, słupy metalowe, słupy i ramy ogłoszeniowe metalowe, banery reklamowe metalowe, złączki rur metalowe, rury metalowe, szyldy metalowe, **19** konstrukcyjne elementy niemetalowe dla budownictwa, kształtowniki niemetalowe, maszty niemetalowe, ogrodzenia niemetalowe, podpory niemetalowe, złączki niemetalowe do rur, rury sztywne niemetalowe, słupy niemetalowe, słupy i ramy ogłoszeniowe niemetalowe, banery reklamowe niemetalowe, **24** flagi niepapierowe.

(111) **208304** (220) 2007 04 10 (210) 323767
 (151) 2008 08 04 (441) 2007 07 23
 (732) POZNAŃSKIE ZAKŁADY ZIELARSKIE „HERBAPOL” S.A., Poznań, PL.
 (540) syliflex
 (510), (511) **05** produkty farmaceutyczne w postaci: tabletek, kapsułek.

(111) **208305** (220) 2007 04 11 (210) 323822
 (151) 2008 07 30 (441) 2007 07 23
 (732) HOME INVEST Spółka z o.o., Warszawa, PL.
 (540)



Kolor znaku: burgund, biały

(531) 26.1.1, 26.11.2, 27.5.1, 29.1.12
 (510), (511) **35** rozpowszechnianie ogłoszeń i materiałów reklamowych, uaktualnianie materiałów reklamowych, organizowanie wystaw w celach handlowych lub reklamowych, wynajem czasu reklamowego we wszystkich środkach przekazu, **36** zakup nieruchomości, sprzedaż nieruchomości, wynajem nieruchomości, wycena nieruchomości, administrowanie nieruchomości, dzierżawa nieruchomości, obsługa nieruchomości, zarządzanie nieruchomościami, pośrednictwo w sprawach majątku nieruchomego, doradztwo w sprawach finansowych, operacje finansowe, kredytowanie, kredytowanie ratalne, inwestycje kapitałowe, pośrednictwo finansowe, **37** rozbiórka budynków, budowa mieszkań, budowa domów, budowa obiektów usługowo-handlowych.

(111) **208306** (220) 2007 04 16 (210) 323991
 (151) 2008 07 25 (441) 2007 07 23
 (732) ELECTRO.pl Spółka z o.o., Złotów, PL.
 (540)



Kolor znaku: pomarańczowy, niebieski i odcienie, szary
 (531) 26.4.9, 27.5.1, 29.1.13

(510), (511) **07** urządzenia kuchenne elektrotechniczne, urządzenia o napędzie silnikowym do prania, czyszczenia i sprzątania pomieszczeń, maszyny do mięsa, miksery, młynki, wyciskacze soków, **09** urządzenia do nagrywania, transmisji lub reprodukcji dźwięku lub obrazu, nośniki danych nagrane i czyste, dyktafony, kalkulatory, drukarki, monitory, dyskietki, dyski kompaktowe, kasety, sprzęt przetwarzający dane, komputery i osprzęt komputerowy, głośniki, mikrofony, aparaty telefoniczne, żelazka elektryczne, zapalniczki elektryczne, gry telewizyjne, programy komputerowe i oprogramowanie komputerów, kasy sklepowe, sprzęt przełączający, transformujący, akumulatorowy, baterie, bezpieczniki, aparaty i sprzęt fotograficzny, wyroby optyczne, okulary, **11** urządzenia elektryczne do ogrzewania przestroni, płynów, do gotowania, wentylacji, chłodzenia, suszenia, urządzenia i instalacje klimatyzacyjne, elektryczne naczynia do gotowania, artykuły oświetleniowe, lampy gazowe i elektryczne, świeczniki, abażury, żyrandole, klosze, obudowy zwieszania do lamp, lampki choinkowe, latarki, żarówki, gazowe, elektryczne, gazowo-elektryczne kuchnie i osprzęt do nich, kucharki mikrofalowe, szybkowary, ekspresy do kawy, kominki domowe, grzejniki, termofofy, klimatyzatory, frytkownicy, opiekacze, rożna, lodówki, zamrażarki, suszarki elektryczne do bielizny i do włosów, wentylatory, okapy kuchenne, instalacje sanitarne, zapalniczki do gazu, **12** rowery i skutery, **16** druki, maszyny do pisania i sprzęt biurowy, materiały szkoleniowe i instruktażowe, czasopisma i wydawnictwa periodyczne, czasopisma, **20** meble, **35** sprzedaż hurtowa, detaliczna i w sieci handlowej towarów z branży AGD, RTV, multimedia, IT, motoryzacyjnej, franczyza w zakresie prowadzenia punktów sprzedaży detalicznej, usługi także w sieci on-line w zakresie: reklamy, promocji sprzedaży, informacji handlowej, pokazów towarów, badania rynku, doradztwa w prowadzeniu, zarządzaniu i organizacji działalności gospodarczej i zaopatrzenia, usługi w zakresie administrowania działalnością handlową, dystrybucji materiałów promocyjnych i reklamowych, projektowania i pośrednictwa w rozpowszechnianiu reklam w środkach masowego przekazu i w komputerowej sieci globalnej, aktualizacji materiałów reklamowych, badania rynku, usługi telemarketingowe, pośrednictwa biznesowego i wspomagające w zawieraniu i realizacji transakcji, przetwarzanie danych i zarządzanie nimi, badania i oceny biznesu, prowadzenie baz danych związanych z działalnością handlową i magazynowaniem, **39** usługi transportowe, spedycyjne, wynajmowanie magazynów, magazynowanie i dostarczanie towarów na zamówienia, usługi zaopatrzeniowe, **41** organizowanie i prowadzenie szkoleń, kongresów i zjazdów, wypożyczenie kaset wideo i nagrań dźwiękowych, usługi w zakresie rekreacji, rozrywki i zabawy, **42** administrowanie stanami komputerowymi, doradztwo w sprawach sprzętu komputerowego, projektowanie, instalacja i aktualizacja systemów i oprogramowania komputerowego, projektowanie opakowań, konwersja danych na formę elektroniczną i przez programy komputerowe, wypożyczenie komputerów i oprogramowania.

(111) **208307** (220) 2007 04 16 (210) 323994
 (151) 2008 07 02 (441) 2007 07 23
 (732) ICN POLFA Rzeszów S.A., Rzeszów, PL.
 (540) citactil
 (510), (511) **05** produkty farmaceutyczne, leki przeciwdepresyjne.

(111) **208308** (220) 2007 04 16 (210) 323997
 (151) 2008 07 02 (441) 2007 07 23
 (732) ŻABKA POLSKA Spółka Akcyjna, Poznań, PL.
 (540)



Kolor znaku: biały, żółty, zielony, czerwony
 (531) 1.1.1, 5.7.2, 23.5.1, 23.5.5, 24.1.5, 24.3.1, 27.5.1, 29.1.14
 (510), (511) **32** piwo.

(111) **208309** (220) 2007 04 16 (210) 323998
 (151) 2008 07 02 (441) 2007 07 23
 (732) ŻABKA POLSKA Spółka Akcyjna, Poznań, PL.
 (540)



Kolor znaku: czarny, biały, żółty, zielony, czerwony
 (531) 1.1.1, 5.7.2, 23.5.1, 23.5.5, 24.1.5, 24.3.1, 27.5.1, 29.1.15
 (510), (511) **32** piwo.

(111) **208310** (220) 2007 04 16 (210) 324008
 (151) 2008 07 29 (441) 2007 07 23
 (732) NORDIS Chłodnie Polskie Sp. z o.o., Zielona Góra, PL.
 (540)



Kolor znaku: biały, beżowy, różowy, zielony, czerwony i jego odcienie, niebieski, żółty
 (531) 8.7.25, 11.3.5, 11.3.20, 27.5.1, 29.1.15
 (510), (511) **29** mrożone pyzy z mięsem.

(111) **208311** (220) 2000 02 08 (210) 213541
 (151) 2008 04 30
 (732) Coca-Cola Hellenic Bottling Company S.A., Ateny, GR.
 (540) AMITA
 (510), (511) **32** soki owocowe, syropy i inne produkty do produkcji napojów.

(111) **208312** (220) 2002 10 10 (210) 256122
 (151) 2008 05 19 (441) 2003 04 22
 (732) KOBIA Organizacja Odzysku Spółka Akcyjna, Kraków, PL.
 (540)



Kolor znaku: granatowy
 (531) 24.15, 26.1, 27.5, 29.1
 (510), (511) **01** preparaty chemiczne ułatwiające stopy metali, preparaty zapobiegające matowieniu metali, metale szlachetne do celów przemysłowych, **02** metal w proszku, preparaty zabezpieczające do metali, środki do hartowania i utwardzania metali, środki do odzysku metali, metale żelazne i nieżelazne w tym metale alkaliczne, metaloidy, **06** stopy metali nieszlachetnych, metale surowe i półprzetworzone, opakowania metalowe i puszki, **20** kosze i pojemniki na selek-

tywną zbiórkę odpadów i śmieci, **40** niszczenie, spalanie i utylizacja odpadów, przeróbka odpadów, odzyskiwanie surowców wtórnych, odzyskiwanie metali z odpadów, oczyszczanie metali i ich obróbka, publikowanie tekstów i usługi wydawnicze, usługi drukarskie, skup i sortowanie odpadów oraz surowców wtórnych, **41** konsulting i szkolenia w zakresie pozyskiwania i przetwarzania surowców wtórnych.

(111) **208313** (220) 2003 03 11 (210) 262093
 (151) 2008 04 24 (441) 2003 09 22
 (732) Edward Łukaszewicz, Teresin, PL.
 (540)



Kolor znaku: pomarańczowy, granatowy, jasnoniebieski
 (531) 26.4.2, 27.5.5, 29.1.13
 (510), (511) **01** kleje tapicerskie.

(111) **208314** (220) 2003 10 14 (210) 271189
 (151) 2008 07 15 (441) 2004 04 19
 (732) Telekomunikacja Polska S.A., Warszawa, PL.
 (540) Poland Direct TP

(510), (511) **09** urządzenia i przyrządy naukowe, żeglarskie, geodezyjne, elektryczne, elektroniczne, fotograficzne, kinematograficzne, optyczne, wagowe, pomiarowe, sygnalizacyjne, kontrolne, do ratowania życia, do celów dydaktycznych, systemy zabezpieczające i monitorujące, telefony, telefony analogowe, cyfrowe i komórkowe, urządzenia przywoławcze, automatyczne sekretarki, dalekopisy, przewody telefoniczne, urządzenia faksujące, fotokopiarki, aparatura do przetwarzania informacji, światłowodowy, karty magnetyczne kodowane, karty chipowe, karty telefoniczne, zestawy telefoniczne nie abonamentowe, urządzenia do komunikacji wewnętrznej, książki telefoniczne w postaci elektronicznej, centra telefoniczne, maszty radiotelegraficzne, modemy, nadajniki telekomunikacyjne, telekomunikacyjne zespoły nadawcze, urządzenia do przetwarzania informacji, przenośna aparatura komunikacyjna, aparatura radiotelegraficzna, maszty do łączności radiowej, odbiorniki radiowe, słuchawki telefoniczne, maszty antenowe do telefonii bezprzewodowej, telegrafy, videofony, urządzenia do nagrywania, transmisji lub reprodukcji dźwięku lub obrazu, magnetyczne nośniki danych, płyty (dyski) z nagraniami, automaty sprzedające i mechanizmy do urządzeń uruchamianych przez wrzucenie monety, kasy sklepowe, maszyny liczące, sprzęt przetwarzający dane oraz sprzęt komputerowy, **35** usługi w zakresie udzielania informacji o danych teled adresowych na nośnikach papierowych, magnetycznych, cyfrowych i drogą online, usługi w zakresie przyjmowania zamówień na usługi telekomunikacyjne i informatyczne, jak również pośrednictwo w zawieraniu umów na te usługi, usługi w zakresie telefonicznej, bezpośredniej i Internetowej obsługi klienta oraz przyjmowania reklamacji, usługi w zakresie udostępniania powierzchni reklamowej na kartach i książkach telefonicznych, usługi marketingowe, również drogą online, usługi pośrednictwa w sprzedaży powierzchni reklamowej w Internecie, **37** usługi w zakresie naprawy, konserwacji i instalacji sprzętu telekomunikacyjnego, **38** usługi telekomunikacyjne, usługi teleinformatyczne, usługi komunikacyjne świadczone poprzez Internet, usługi w zakresie poczty elektronicznej oraz przesyłania informacji tekstowej i obrazowej, usługi w zakresie zleceń przywoławczych, usługi w zakresie emisji radiowej i telewizyjnej, usługi w zakresie udzielania informacji o telekomunikacji, usługi w zakresie łączności poprzez terminale komputerowe, usługi w zakresie łączności poprzez sieć światłowodową, usługi w zakresie łączności radiowej, telefonicznej i telegraficznej, usługi w zakresie nadawania telegramów, usługi w zakresie ogłoszeń elektronicznych, usługi w zakresie połączeń z Internetem za pośrednictwem telekomunikacji, usługi w zakresie udostępniania i leasingu czasu dostępu do Internetu osobom trzecim, usługi w zakresie udostępniania miejsc internetowych osobom trzecim i tworzenia elektronicznych skrzynek pocztowych dla osób trzecich, usługi w zakresie udostępniania książek telefonicznych online, usługi w zakresie kolekcjonowania i udostępniania informacji

i wiadomości prasowych, usługi w zakresie przekazu satelitarnego, usługi telefoniczne, usługi w zakresie przeprowadzania telekonferencji, usługi teleskowe, usługi w zakresie wypożyczania sprzętu telekomunikacyjnego, usługi w zakresie telefonicznej obsługi klienta, **42** usługi w zakresie projektowania i rozwoju sprzętu telekomunikacyjnego, usługi w zakresie programowania komputerowego, usługi w zakresie projektowania i utrzymywania stron internetowych, usługi w zakresie wynajmu sprzętu przetwarzającego dane i komputerów, usługi w zakresie udostępniania dostępu do baz danych i obsługa baz danych, usługi w zakresie tworzenia programów do przetwarzania danych, usługi w zakresie realizowania transmisji multimedialnych, usługi w zakresie zapewnienia bezpieczeństwa danym w sieci, usługi w zakresie prezentowania i umożliwienia płatności rachunków w Internecie, usługi w zakresie projektowania, planowania i realizacji kampanii reklamowych w Internecie, usługi hostingu rozwiązań internetowych.

(111) **208315** (220) 2004 03 22 (210) 278120
 (151) 2008 08 07 (441) 2004 06 28
 (732) MIP METRO Group Intellectual Property GmbH & Co. KG,
 Düsseldorf, DE.
 (540)



Kolor znaku: żółty, niebieski

(531) 27.5.1, 29.1.2, 29.1.4

(510), (511) **01** wyroby chemiczne dla celów przemysłowych, naukowych lub fotograficznych, wyroby chemiczne do zastosowania w rolnictwie, ogrodnictwie i w leśnictwie, środki ochrony kwiatów, sole mineralne, chemiczne i naturalne środki do wzbogacania gleby, środki oczyszczania wody, algicydy, nieprzetworzone sztuczne żywice i tworzywa, sztuczne nawozy, zwłaszcza sztuczne nawozy do trawników, róż, sosen, kwiatów i o złożonym zastosowaniu, sztuczne nawozy do rododendronów, kompost do doniczowania, torf ogrodniczy, środki spulchniające glebę, środki do gaszenia ognia, substancje do hartowania i lutowania metali, środki do garbowania: kleje oraz kity dla celów przemysłowych i zastosowań domowych, substancje chemiczne do konserwacji i utrzymania świeżości artykułów spożywczych, nienaświetlone filmy, acetylen, tlen i wodór, **02** farby, lakiery, pokosty, środki zapobiegające korozji, środki do konserwacji drewna, barwniki, środki barwiące do zastosowania w kąpielach trawiących do skóry i drewna, środki do trawienia polerującego, nieprzetworzone żywice naturalne, folie metalowe i metale w proszku dla malarzy, dekoratorów, drukarzy i artystów, **03** środki piorące i wybielające, środki czyszczące, polerujące, odtłuszczające i ścierające, mydła, krochmal pralniczy, wyroby perfumeryjne, olejki eteryczne, preparaty do pielęgnacji ciała i preparaty upiększające, dezodoranty do użytku osobistego, toniki do włosów, lakiery do włosów i płyny do układania, środki do czyszczenia zębów, substancje zapachowe i odświeżacze powietrza (zawarte w tej klasie), olejki eteryczne do artykułów spożywczych, **04** oleje przemysłowe i tłuszcze, smary, mieszaniny pochłaniające, nawilżające i wiążące kurz, paliwa w postaci stałej, płynnej i gazowej, w szczególności węgiel, węgiel drzewny, koks, pasty zapalające i kostki, torf opałowy, drewno opałowe, benzyna, olej napędowy, olej opałowy, paliwa do silników spalinowych wewnętrznego spalania, benzol, ropa naftowa, spirytus skażony, płynny gaz taki jak propan i butan, substancje świetlne, świece, lampki woskowe, lampki nocne i knoty, zapłoniki jako materiał, **05** preparaty farmaceutyczne, środki sanitarne do celów medycznych, materiały opatrunkowe, środki owadobójcze, środki grzybobójcze, środki chwastobójcze, środki mięczakobójcze, środki nicieniobójcze, produkty farmaceutyczne (z wyjątkiem tych, które mogą jedynie być sprzedawane w aptekach), substancje dietetyczne do celów leczniczych, substancje dietetyczne na bazie witaminowej jako żywność do stosowania w dietach niskokalorycznych i/lub kontrolowanych kalorycznie, zioła lecznicze w postaci suszonej lub konserwowanej, lecznicze ekstrakty ziołowe, dodatki spożywcze, mianowicie środki przeznaczone do uzupełnienia pożywienia ludzkiego mikroelementami, witaminami, przyprawami, środkami poprawiającymi smak i błonnikami, preparaty witaminowe, dietetyczna żywność dla niemowląt, plastry, bandaż, antyseptyki i środki odkażające, herbaty lecznicze i leki, preparaty do tępienia szkodników, zwłaszcza środki gryzoniobójcze, kleje do protez dentystycznych,

dezodoranty do zastosowań zdrowotnych, dezodoranty odświeżające powietrze, artykuły higieniczne dla kobiet mianowicie ręczniki higieniczne, podpaski higieniczne, tampony, majtki higieniczne, **06** metalowe kable i druty nieelektryczne, materiały budowlane wykonane z metalu, przenośne konstrukcje metalowe, w szczególności prefabrykowane garaże, rury metalowe, sejfy i kasety na pieniądze, drobne wyroby żelazne, osprzęt metalowy, pojemniki na odpady i beczki na wodę wykonane z metalu, butle propanowe, wyroby wykonane z metali nieszlachetnych, mianowicie łańcuchy, krany, kołpaki butli, złącza rurowe wykonane z metalu, zawory, zawory klapowe wykonane z metalu do rur odwadniających i kanałów wodnych, zawory termostatyczne jako części instalacji grzewczych, zawory do ogumienia pojazdów, kratki, meblowe kółka samonastawne, szklidy, pojemniki transportowe, zbiorniki, okucia metalowe do okien, drzwi i mebli, imadła, żaluzje wykonane z metalu, **07** elektryczne urządzenia kuchenne do kruszenia, rozdrabniania, mielenia, cięcia, zgniatań, mieszania lub ubijania, maszynki do mielenia mięsa elektryczne, mechaniczne oraz z napędem ręcznym, maszyny do szycia, zmywarki do naczyń, pralki, suszarki wirowe i suszarki bębnowe, silniki (z wyjątkiem silników do pojazdów rolniczych), mechanicznie napędzane maszyny ogrodnicze i rolnicze, maszyny rolnicze, inkubatory do jaj, maszyny czyszczące, urządzenia do mechanicznego filtrowania, filtry jako części do maszyn lub silników, pompy do przenoszenia płynów, ciał stałych i powietrza, napędzane ręcznie, napędzane elektrycznie, przez silnik lub jako przystawki do urządzeń lub maszyn napędzanych ręcznie: elektryczne kosiarki do trawy, grabie elektryczne, elektryczne siewczarnie, generatory prądu, zawory ciśnieniowe, regulatory ciśnienia jako części maszyn, maszyny do przetwarzania metalu, drewna i tworzyw sztucznych, sprężarki, urządzenia do spawania gazowego, maszyny zamiatające, mechaniczne, elektryczne i ręcznie napędzane pługi śnieżne, maszyny czyszczące, mechaniczne, elektrycznie napędzane urządzenia filtrujące, urządzenia podnoszące z napędem mechanicznym, elektrycznym i ręcznym, maszyny dziewiarskie, maszyny do prasowania, elektrycznie napędzane urządzenia kuchenne oraz dla potrzeb gospodarstwa domowego (zawarte w tej klasie), urządzenia zamykające, napędzane mechanicznie, elektrycznie i ręcznie krajalnice do chleba i mięsa, otwieracze do puszek, miksery napędzane mechanicznie, elektrycznie i ręcznie, wyciskarki do soku, noże elektryczne, elektryczne maszyny do siekania, uniwersalne maszyny kuchenne, maszyny do robienia makaronu, urządzenia mieszające napędzane mechanicznie, elektrycznie i ręcznie, młynki do ziarna, młynki do kawy oraz uniwersalne urządzenia do cięcia, prasy domowego użytku, elektrycznie napędzane narzędzia dla majsterkowiczów, maszyny do cięcia, wiercenia, wiercenia udarowego, strugania, gwintowania, szlifowania i frezowania, wiertarki udarowe, wkrętarko-wiertarki, stanowiska do wiercenia i frezowania, silniki do frezowania i szlifowania, tokarki, piły elektryczne, wyrzynarki, piły łańcuchowe, otwornice, piły tarczowe, stołowe piły tarczowe, maszyny skrawające i stoły warsztatowe dostosowane do wyżej wymienionych narzędzi, heblarki elektryczne, gwoździarki elektryczne i ręczne, stanowiska do lutowania, pistolety do lutowania, pistolety do kleju topliwego, generatory elektryczne, generatory prądu, urządzenia do malowania natryskowego, mechaniczne, elektryczne i ręczne urządzenia do układania tapet, maszyny do cięcia i rozdzielania płytek, urządzenia i maszyny do spawania elektrycznego, oczyszczarki wysokociśnieniowe, maszyny do piaskowania, wiertarkowe urządzenia do szlifowania, również jako przystawki do wiertarek elektrycznych, urządzenia do otwierania drzwi garażowych, silniki do żaluzji i urządzenia do ich podnoszenia, urządzenia płuczące, sprężarki i akcesoria, mianowicie pistolety natryskowe do farby, pistolety natryskowe, urządzenia do piaskowania, krążki do wciągników wielokrążkowych, koła linowe, również napędzane elektrycznie, napędzane mechanicznie, elektrycznie i ręcznie maszyny wyciągowe, elektryczne przycinarki do trawników, nożyce na baterie do żywopłotów, urządzenia do pielęgnacji trawników, kosy z napędem elektrycznym, siewczarnie, rozdrabniacze, kosiarki mulczujące, kosiarki spalinowe lub elektryczne, kosiarki w postaci ciągników i innych pojazdów, elektryczne nożyce do żywopłotów, zawory i zawory ciśnieniowe jako części maszyn, odkurzacze, froterki do podłóg, **08** narzędzia ręcznie sterowane, przyrządy i urządzenia dla celów rolniczych, ogrodniczych i leśnych, do zastosowania w sektorach mechaniki i inżynierii urządzeń oraz w konstrukcji samochodów i technice budowlanej, kosiarki mechaniczne, mechaniczne przycinarki do trawników, mechaniczne nożyce do żywopłotów, noże, widelce i łyżki, broń do uderzania i przebijania, brzytwy, elektryczne maszyny do cięcia,

urządzenia do obcinania paznokci, strzyżarki dla psów, **09** elektryczne, elektrotechniczne oraz elektroniczne urządzenia i przyrządy (zwarte w tej klasie), urządzenia i przyrządy do zastosowania w inżynierii niskoprądowej, mianowicie w technice informacyjnej, wysokich częstotliwości i sterowniczej, naukowe urządzenia i przyrządy do badań laboratoryjnych, urządzenia i przyrządy żeglarskie, geodezyjne, fotograficzne, kinematograficzne, optyczne, wagowe, pomiarowe, sygnalizacyjne, kontrolne, do ratowania życia oraz do celów dydaktycznych, okulary, lornetki, urządzenia do nagrywania, transmisji oraz reprodukcji dźwięku i obrazów, projektory obrazu, urządzenia powiększające, statywy do aparatów fotograficznych i kamer, urządzenia i maszyny do kopiowania kolorowego, także typu elektrostatycznego i termicznego, fotokopiarki i inne maszyny powielające, urządzenia radiowe i telekomunikacyjne, urządzenia łączności wewnętrznej, magnetyczne nośniki danych w postaci taśm, folii, dysków, kaset, płyt gramofonowych, automaty sprzedające i mechanizmy urządzeń uruchamianych przez wrzucenie monety, kasy sklepowe, maszyny liczące, urządzenia do przetwarzania danych i komputery, pamięci elektroniczne, magnetyczne i optyczne, pamięci ROM-, PROM-, EAROM-, EPROM, pamięci CD-ROM, mikroprocesory (układy scalone), dyskietki, dyski magnetyczne, elektryczne tablice programowe z modułami pamięci, wszystkie powyższe towary bez zapisanych informacji oraz z zapisanymi informacjami, mikroprocesory, urządzenia peryferyjne do komputerów, zwłaszcza drukarki, monitory, elektromechaniczne, elektroniczne, optyczne oraz akustyczne urządzenia wejściowe i wyjściowe, klawiatury, urządzenia interfejsowe, sprzęt komputerowy, zwłaszcza urządzenia do kierowania kursorem do użytku w komputerowych urządzeniach wskaźnikowych i komputerowych tablicach programowych, urządzenia, kable łączące i gniazda do łączenia lub tworzenia sieci urządzeń do przetwarzania danych i urządzeń informatycznych, urządzenia rozrywkowe, takie jak akcesoria do telewizorów lub komputerów, programy komputerowe, bazy danych, urządzenia do gaszenia ognia, trójkąty ostrzegawcze, kable elektryczne, przewody, odnośne urządzenia przewodzące i łączące, przełączniki i płytki drukowane lub kasetki, baterie, prędkościomierze, transformatory, naświetlone filmy, odzież chroniąca przed wypadkami, w tym buty, specjalna odzież do celów ratunkowych, osłony do ochrony twarzy, okulary ochronne i maski dla robotników, kostiumy do nurkowania, maski do nurkowania, gogle narciarskie, kaski ochronne dla uprawiających sporty zimowe, jeźdźców, cyklistów i motocyklistów, żelazka do prasowania ubrań, urządzenia zamykające i pieczętujące, urządzenia do lutowania elektrycznego, urządzenia do spawania elektrycznego, ładowarki do akumulatorów i baterii, specjalne pojemniki dostosowane do wymienionych powyżej urządzeń i przyrządów, elektryczne lutownice, detektory metalu i napięcia elektrycznego, manometry do napełniania opon, dyktafony, odzież ognioodporna i ubiory izolacyjne, **10** artykuły ortopedyczne, mianowicie bandaże ortopedyczne, gorsety, wyroby pończosnicze i obuwanie, materiały do szycia stosowane w chirurgii, ogrzewane poduszki i koce do celów medycznych, aparatura medyczna, a mianowicie urządzenia do pomiaru ciśnienia krwi, aparaty słuchowe, termometry, urządzenia do pomiaru poziomu cukru, inhalatory, urządzenia do akupunktury, urządzenia do masażu, urządzenia do zastosowania w fizyoterapii, urządzenia do stymulacji prądowej, stetoskopy do ciśnieniomierzy krwi, poduszki elektryczne, poduszki podtrzymujące, wózki inwalidzkie, przyrządy ułatwiające chodzenie, pulsomierze, urządzenia do hydromasażu, urządzenia do polerowania zębów, prezerwatywy, smoczki butelek do karmienia, gryzaczki niemowlęce, **11** elektrycznie podgrzewane butelki, elektryczne ogrzewacze do stóp, urządzenia do oświetlania, ogrzewania, wytwarzania pary, gotowania, chłodzenia, suszenia, wentylacji oraz zaopatrzenia w wodę, instalacje sanitarne, suszarki pralnicze, ogrzewane poduszki i koce dla celów niemedycejskich, pompy ciepłe, maszyny do lodów, maszyny do jogurtu, wytwornice gorącego powietrza, urządzenia do wytwarzania gorącego powietrza i wentylatory, również do usuwania lakierów, urządzenia do opalania, promienniki podczerwieni, **12** pojazdy lądowe i wodne, w szczególności przyczepy i przyczepy łodziowe do samochodów, motorowerów, motocykli, rowerów, kajaków, łodzi wiosłowych i żaglowych, pługów i ciągników śnieżnych, taczki, wózki ogrodnicze, wózki na kółkach, wózki dziecięce, wózki golfowe, wózki bębnowe do wężów elastycznych, nadmuchiwane łodzie, części zamienne do pojazdów lądowych i wodnych, w szczególności rozruszniki, rury wydechowe, hamulce, kierunkowskazy, alarmy wstecznego biegu, klaksony, skrzynie biegów, sprzęgła, silniki i pasy napędowe,

wentylatory i cylindry do silników, siedzenia samochodowe, kierownice, koła jezdne, opony, obręcze kół, zawory do ogumienia, amortyzatory, sprężęła, akcesoria samochodowe i rowerowe, mianowicie bagażniki i uchwyty do nart, łańcuchy śniegowe, spoilery, zagłówki, pasy bezpieczeństwa, foteliki dla dzieci, siatki rowerowe, dzwonki i pompki, zestawy naprawcze, pudła dachowe, **13** fajerwerki, **14** metale szlachetne i ich stopy oraz przedmioty z nich wykonane lub nimi pokryte, mianowicie przedmioty artystyczne, artykuły dekoracyjne, zastawa stołowa i ozdoby stołu (z wyjątkiem sztućców), garnki i rondle, zegarki ręczne, medale i medaliony, papierośnice oraz kasetki i pudełka na cygara i papierosy, wyroby jubilerskie, biżuteria, sztuczna biżuteria, kamienie szlachetne i klejnoty, zegary i zegarki ręczne oraz inne chronometry, **15** instrumenty muzyczne, **16** papier i tektura (zawarte w tej klasie), wyroby wykonane z papieru i tektury (kartonu), mianowicie ręczniki papierowe, serwetki, bibuły filtracyjne, chusteczki papierowe, papier toaletowy, papierowe pieluchy, pojemniki do pakowania, torby papierowe, materiały drukowane, artykuły introligatorskie, mianowicie przędza introligatorska, płótno i inne tekstylia dla celów introligatorskich, materiały fotograficzne, materiały piśmienne, albumy na zdjęcia, kleje do papieru i materiałów piśmiennych lub dla użytku domowego, włącznie z rękodzielnictwem, taśmy samoprzylepne do papieru i materiałów piśmiennych lub domowego użytku, materiały przeznaczone dla artystów, mianowicie modelina, płótno malarskie, farby, palety i sztalugi, preparaty barwiące i folie metalowe, pędzle, elektryczne i elektroniczne maszyny do pisania, artykuły biurowe (z wyjątkiem mebli), mianowicie adresarki, maszyny do frankowania, segregatory, kosze na listy, przyrządy do otwierania listów, podkładki na biurko, dziurkacze, zszywacze, spinacze do papieru i zszywki, taśmy barwiące, korektory dla celów biurowych, pieczętki, poduszki do tuszu, tusz do stempli, atramenty pisarskie, tusze kreślarskie, barwniki wodne, podstawki z uchwytem do dokumentów, segregatory i teczki do dokumentów, tylne wkłady do teczek i segregatorów, obsady do długopisów i ołówków, temperówki do ołówków, zestawy akcesoriów na biurko, biurkowe pudełka na drobniaki, kartoteki, organizery biurkowe, kosze na zużyty papier, nożyczki biurowe, przyrządy do cięcia papieru, wagi do listów, wskaźniki suwakowe, materiały edukacyjne i instruktażowe (z wyjątkiem urządzeń) w postaci materiałów drukowanych, gry, preparowane zwierzęta i rośliny, preparaty i modele geologiczne, globusy, przybory do rysowania na tablicy, segregatory, teczki konferencyjne, materiały piśmienne, teczki na dokumenty, zeszyty ćwiczeń przeznaczone do pisania, liczenia, muzyki, ćwiczenia słownictwa i prac domowych, materiały do pakowania wykonane ze sztucznych tworzyw, mianowicie teczki, torby i folie, czcionki i matryce drukarskie, **17** folie, płyty i pręty wykonane z tworzyw sztucznych jako półproduktów, materiały wypełniające, uszczelniające, izolacyjne oraz do pakowania, azbest, mika i wykonane z nich wyroby, węże (nie wykonane z metalu), taśmy samoprzylepne, z wyjątkiem taśm dla celów medycznych, do papieru i materiałów piśmiennych lub domowego użytku, węże ogrodnicze, **18** skóra i imitacje skóry oraz wykonane z nich wyroby, mianowicie torby i inne wyroby niedopasowane do artykułów, które mają zawierać, niewielkie wyroby skórzane, w szczególności portmonetki, portfele i etui do kluczy, skóry zwierzęce i futra, walizki i aktówki, parasole, parasolki przeciwsłoneczne oraz laski, torebki, teczki, torby na zakupy, plecaki szkolne, tornistry, plecaki, **19** materiały budowlane (niemetalowe), w szczególności półprzetworzone drewno i belki, deski i płyty, sklejka, szkło budowlane, zwłaszcza tafle szklane i szkło okienne, rury (niemetalowe) dla celów budowlanych, przenośne budynki (niemetalowe), zwłaszcza garaże prefabrykowane, altany ogrodowe i szopy, złącza rurowe wykonane z tworzywa, żaluzje wykonane z syntetyków, **20** meble, meble kempingowe, pościel (z wyjątkiem białizny pościelowej), materace, poduszki, śpiwory do zastosowań kempingowych, lustra, ramy, wyroby wykonane z drewna lub substytutów drewna, mianowicie listwy przeznaczone na ramy obrazów, szyny do zasłon, kołki, skrzynki, palety transportowe, beczki, pojemniki, skrzynie, stoły warsztatowe, zbiorniki, krany niemetalowe do beczek, listwy, rękojeści narzędzi, szpulki do przędzy, wieszaki, kołki do wieszania ubrań, przedmioty artystyczne, artykuły dekoracyjne, wyroby z tworzyw sztucznych, mianowicie listwy przeznaczone na ramy obrazów, szyny do zasłon, kołki, skrzynki, palety transportowe, beczki, pojemniki, skrzynie, zbiorniki, śruby dwustronne, śruby, szpilki, tabliczki informacyjne, akcesoria do mebli, drzwi i okien, szyny i haki do zasłon, wewnętrzne rolety poziome, wieszaki do płaszczy, kołki do wieszania ubrań, kapsle butelek, listwy, skrzynki pocztowe, nie wykonane z metalu lub

cegły, wyroby wykonane z korka, trzciny, sitowia, rogu, kości, kości słoniowej, fiszbinu, żółwiej skorupy, bursztynu, macicy perłowej i sepiolitu, pojemniki na odpady i beczki na wodę wykonane z tworzywa, **21** małe, ręczne przybory kuchenne i gospodarstwa domowego (z wyjątkiem wszelkiego rodzaju dozowników i rozpylaczy cieczy i proszków), przenośne pojemniki do użytku kuchennego i w gospodarstwie domowym (nie wykonane z metali szlachetnych ani nie pokryte nimi), elektrycznie oraz ręcznie napędzane urządzenia do pielęgnacji ciała i urody, grzebienie elektryczne i szczoteczki do zębów, elektryczne urządzenia do pielęgnacji paznokci, zraszacze do trawników, grzebienie, gąbki, pędzle (z wyjątkiem pędzli malarskich), materiały czyszczące, opiłki stalowe, urządzenia czyszczące z napędem elektrycznym i ręcznym, sprzęt do gotowania wykonany z metalu, taki jak garnki, rondle i czajniki, wiadra, wyroby wykonane ze szkła, porcelany i kamionki dla potrzeb gospodarstwa domowego i kuchni, mianowicie talerze, kubki, spodki, rondle, miski, słoje, wazy na zupę, kufle, szklanki do piwa, kieliszki do wina, wazy, puchary, naczynia, słoje do marmolady i dżemu, zestawy do cukru i śmietanki, zestawy do przypraw (do octu, pieprzu i oleju), tace do owoców, dzbanki do mieszania, odstojniki i butelki, **22** liny, sznury, sieci, mianowicie sieci rybackie i siatki na zakupy, namioty, brezenty, żagle tekstylne, torby do pakowania, torby do transportu i przechowywania towarów, **23** przędze i nici dla włókiennictwa, **24** tkaniny, wyroby tekstylne, mianowicie tkaniny, zasłony, rolety, płótno dla potrzeb gospodarstwa domowego, płótno stołowe i pościelowe, narzuty na łóżko i obrusy, tkaniny obiciowe i tkaniny dla celów dekoracyjnych, **25** odzież, w tym obuwie, kapcie i nakrycia głowy, **26** koronki i hafty, wstążki i sznurowadła, guziki, haczyki i oczka, igły, sztuczne kwiaty, **27** dywany, wycieraczkę, maty, linoleum i pokrycia podłogowe wykonane z gumy, materiałów syntetycznych lub tekstylnych, zwłaszcza wykładziny dywanowe, płytki dywanowe, dywaniki sypialniane, dywaniki i chodniki, tapety (z wyjątkiem tekstylnych), **28** karty do gry, gry, zwłaszcza gry elektryczne i elektroniczne, zabawki, artykuły gimnastyczne i sportowe, rurki do nurkowania, ozdoby choinkowe, **29** produkty dietetyczne na bazie białkowej i/lub węglowodorowej jako żywność w diecie niskokalorycznej i/lub kontrolowanej kalorycznie, mięso, ryby, żywe lub martwe owoce morza, mięso drobiowe i dziczyzna, także w konserwowanej, przetworzonej lub mrożonej postaci, konserwowane, suszone lub mrożone owoce i warzywa, ekstrakty mięsne, mięso, ryby, galaretki owocowe i warzywne, dżemy i marmolady, jaja, mleko, produkty mleczne, mianowicie masło, ser, śmietana, jogurt, mleko w proszku dla celów żywieniowych, oleje jadalne i tłuszczce, posiłki błyskawiczne zasadniczo zawierające mięso, ryby, żywe i martwe owoce morza, mięso drobiowe, dziczyznę, warzywa lub przetworzone owoce (również w zamrożonej postaci), desery wykonane z jogurtu, białego sera lub śmietany, **30** dressingi, majonezy, kawa, herbata, kakao, cukier, ryż, tapioka, sago, substytuty kawy i herbaty, mąka i produkty zbożowe (z wyjątkiem paszy), w szczególności płatki śniadaniowe, makaron, czekolada i wyroby czekoladowe, cukierki czekoladowe, w tym wypełnione winem i/lub alkoholem i wysokoprocentowymi, słodycze, chleb, ciastka i wyroby cukiernicze, lody, miód, melasa, drożdże, proszek do pieczenia, sól, mianowicie sól kuchenna, sól bydlęca i sól przeciwbłodzeniowa, musztarda, ocet, sosy (z wyjątkiem dressingów), przyprawy i mieszanki przypraw, esencje do żywności (inne niż esencje eteryczne i oleje aromatyczne), **31** produkty rolnicze, ogrodnicze i leśne, mianowicie nasiona i inny materiał rozrostowy, nieprzetworzone ziarno, nieprzetworzone drewno, świeże rośliny i kwiaty, cebulki kwiatowe i bulwy, świeże owoce i warzywa, w szczególności ziemniaki, nasiona, suszone rośliny, mulcz i ściółka torfowa, ściółka dla kotów, pasza, w szczególności pasza dla psów i kotów, żywe zwierzęta, w szczególności rybki ozdobne, **32** piwo, woda mineralna i woda gazowana oraz inne napoje bezalkoholowe, syropy i inne preparaty do produkcji napojów, napoje owocowe i soki owocowe, **33** napoje alkoholowe (z wyjątkiem piwa), w szczególności wina, alkohole wysokoprocentowe i likiery, **34** tytoń, wyroby tytoniowe, w szczególności papierosy i cygara, przybory dla palaczy, w szczególności pudełka na tytoń, cygaronczki do cygar i papierosów, pudełka i kasetki na papierosy i cygara, popielniczki, wszystkie powyższe artykuły wykonane nie z metali szlachetnych, nie pokryte nimi, ani nie wykonane z ich stopów, stojaki na fajki, przybory do czyszczenia fajek, gilotyńki do cygar, fajki, zapalniczki, kieszonkowe przyrządy do skręcania papierosów, bibułki papierosowe, filtry do papierosów, paliwo do zapalniczek, woreczki na tytoń, fajki wodne, zapałki, **35** usługi reklamowe, marketingowe, doradztwo w marketingu i sprzedaży, badania rynkowe

i analiza rynku, usługi kreowania wizerunku (public relations), zarządzanie, administracja biznesowa, doradztwo w zakresie biznesu, organizacji, spraw personalnych i ekonomii przedsiębiorstwa, usługi pracy biurowej, **35** prezentacja towarów i usług w hipermarketach, supermarketach, u detalistów spożywczych i w domach towarowych, działalność na rynku hurtowni, supermarketów, detalistów spożywczych i domów towarowych, mianowicie negocjowanie i zawieranie kontraktów dotyczących zakupu i sprzedaży towarów oraz wykorzystania usług, **36** usługi ubezpieczeniowe, usługi finansowe, transakcje gotówkowe, usługi w zakresie nieruchomości, **37** usługi budowlane, naprawy, usługi instalacyjne, leasing maszyn i urządzeń, **38** telekomunikacja, w szczególności zapewnienie dostępu do sieci komputerowej, informacja w Internecie, dostęp do Internetu, połączenia telekomunikacyjne do sieci komputerowej, platform i portali internetowych oraz intranetu, prowadzenie kanału telezakupowego, usługi e-mailowe, usługi gorącej linii, przekazywanie i zestawianie wszelkiego rodzaju wiadomości do i z adresów internetowych (przesyłanie wiadomości w sieci), **39** usługi transportowe, w szczególności dostawa paczek i towarów, usługi agentury przesyłkowej, agentury frachtowej, agentury przewozowej i transportowej, dostawa towarów w sprzedaży wysyłkowej, pakowanie i składowanie towarów, organizacja i negocjacja podróży, uzupełnianie regałów i półek sklepowych, dostarczanie informacji o składowaniu, usługi w zakresie przestrzeni parkingowej, leasing pojazdów i akcesoriów do pojazdów (pojemniki bagażowe), **40** obróbka materiałowa, w szczególności usługi drukarskie, wywoływanie filmów fotograficznych, wykonywanie odbitek fotograficznych, obróbka filmów (w tym obróbka typu cyfrowego), odzysk odpadów i śmieci, **41** nauczanie, kształcenie, rozrywka, działalność sportowa i kulturalna, organizacja i prowadzenie konferencji, kongresów i sympozjów, leasing aparatury audio i video, usługi w postaci gier dostarczane on-line, publikacja i wydawanie książek, magazynów i periodyków, **42** usługi naukowe i techniczne oraz prace badawcze i związane z nimi usługi projektowe, analiza przemysłowa i usługi badawcze, projektowanie i rozwój sprzętu oraz oprogramowania komputerowego, aktualizacja stron internetowych, doradztwo w projektowaniu stron WWW i serwisów internetowych, doradztwo w zakresie techniki telekomunikacyjnej, doradztwo w zakresie praw własności przemysłowej, dostarczanie programów komputerowych w sieciach danych, obsługa wyszukiwarek internetowych, ochrona danych, przechowywanie danych, zarządzanie danymi na serwerach, projektowanie oprogramowania komputerowego, stron WWW i witryn internetowych, usługi baz danych oraz elektronicznego programowania przetwarzania danych, przygotowanie i przetwarzanie danych cyfrowych, doradztwo w zakresie elektronicznego przetwarzania danych, usługi badawcze i wdrożeniowe w odniesieniu do nowych wyrobów (na rzecz innych), wdrażanie programów elektronicznego przetwarzania danych w sieciach, instalowanie programów komputerowych, konfigurowanie sieci komputerowych poprzez oprogramowanie, udzielanie licencji na oprogramowanie, prowadzenie badań i poszukiwań w bazach danych i w Internecie na rzecz innych, instalacja i opieka nad oprogramowaniem, edycja stron internetowych, dostarczanie i rejestracja nazw domen, leasing przestrzeni dyskowej, oprogramowania komputerowego, urządzeń do przetwarzania danych, przestrzeni dyskowej w Internecie, serwerów sieciowych, doradztwo prawne i przedstawicielstwo, zarządzanie prawami własności przemysłowej i prawami autorskimi, udzielanie licencji na prawa własności przemysłowej i prawa autorskie, **43** obsługa gastronomiczna i zakwaterowanie gości, **44** usługi medyczne i weterynaryjne, usługi w zakresie opieki zdrowotnej i pielęgnacji urody, dla ludzi i zwierząt, usługi w sektorze rolniczym, ogrodniczym oraz leśnym, **45** usługi bezpieczeństwa, dla ochrony mienia i osób.

(111) **208316** (220) 2004 05 14 (210) 280768
 (151) 2008 05 26 (441) 2004 08 23
 (732) NALEWKI I INNE Spółka z o.o., Warszawa, PL.
 (540)



(531) 27.5.1

(510), (511) **35** zgrupowanie na rzecz osób trzecich towarów: z branży żywnościowej, w szczególności napojów i wyrobów alkoholowych, używek, branży rolniczej, leśnej, przetwórstwa warzyw i owoców, chemicznej, wyrobów medycznych, higienicznych, kosmetycznych, wydawniczej, odzieżowej i tekstylnej, wyposażenia i wystroju wnętrz, w szczególności obiektów mieszkalnych, w tym wyposażenia kuchni, wyrobów z metali, w tym metali szlachetnych, wyrobów ze szkła, wyrobów ceramicznych, wyrobów z tworzyw sztucznych oraz wyrobów wielomateriałowych, pozwalające nabywcy wygodnie oglądać i kupować te towary: w centrum handlowym, hipermarkecie, supermarkecie, hurtowni, sklepie, z katalogu różnych artykułów, na stronie internetowej, za pośrednictwem usługi elektronicznej, za pośrednictwem systemu telezakupów, wykorzystując zamówienie korespondencyjne, używając środków telekomunikacji, usługi w zakresie reklamy, pokazy towarów, promocja sprzedaży towarów z branży żywnościowej, w szczególności napojów i wyrobów alkoholowych, używek, branży rolniczej, leśnej, przetwórstwa warzyw i owoców, chemicznej, wyrobów medycznych, higienicznych, kosmetycznych, wydawniczej, odzieżowej i tekstylnej, wyposażenia i wystroju wnętrz, w szczególności obiektów mieszkalnych, w tym wyposażenia kuchni, wyrobów z metali, w tym metali szlachetnych, wyrobów ze szkła, wyrobów ceramicznych, wyrobów z tworzyw sztucznych oraz wyrobów wielomateriałowych, **43** usługi zaopatrzenia w żywność i napoje.

(111) **208317** (220) 2004 05 14 (210) 280769
 (151) 2008 05 26 (441) 2004 08 23
 (732) NALEWKI I INNE Spółka z o.o., Warszawa, PL.
 (540)



(531) 11.3.9, 19.7.1
 (510), (511) **35** zgrupowanie na rzecz osób trzecich towarów: z branży żywnościowej, w szczególności napojów i wyrobów alkoholowych, używek, branży rolniczej, leśnej, przetwórstwa warzyw i owoców, chemicznej, wyrobów medycznych, higienicznych, kosmetycznych, wydawniczej, odzieżowej i tekstylnej, wyposażenia i wystroju wnętrz, w szczególności obiektów mieszkalnych, w tym wyposażenia kuchni, wyrobów z metali, w tym metali szlachetnych, wyrobów ze szkła, wyrobów ceramicznych, wyrobów z tworzyw sztucznych oraz wyrobów wielomateriałowych, pozwalające nabywcy wygodnie oglądać i kupować te towary: w centrum handlowym, hipermarkecie, supermarkecie, hurtowni, sklepie, z katalogu różnych artykułów, na stronie internetowej, za pośrednictwem usługi elektronicznej, za pośrednictwem systemu telezakupów, wykorzystując zamówienie korespondencyjne, używając środków telekomunikacji, usługi w zakresie reklamy, pokazy towarów, promocja sprzedaży towarów z branży żywnościowej, w szczególności napojów i wyrobów alkoholowych, używek, branży rolniczej, leśnej, przetwórstwa warzyw i owoców, chemicznej, wyrobów medycznych, higienicznych, kosmetycznych, wydawniczej, odzieżowej i tekstylnej, wyposażenia i wystroju wnętrz, w szczególności obiektów mieszkalnych, w tym wyposażenia kuchni, wyrobów z metali, w tym metali szlachetnych, wyrobów ze szkła, wyrobów ceramicznych, wyrobów z tworzyw sztucznych oraz wyrobów wielomateriałowych, **43** usługi zaopatrzenia w żywność i napoje.

(111) **208318** (220) 2004 05 14 (210) 280770
 (151) 2008 05 26 (441) 2004 08 23
 (732) NALEWKI I INNE Spółka z o.o., Warszawa, PL.
 (540) nalewki i inne

(510), (511) **35** zgrupowanie na rzecz osób trzecich towarów: z branży żywnościowej, w szczególności napojów i wyrobów alkoholowych, używek, branży rolniczej, leśnej, przetwórstwa warzyw i owoców, chemicznej, wyrobów medycznych, higienicznych, kosmetycznych, wydawniczej, odzieżowej i tekstylnej, wyposażenia i wystroju wnętrz, w szczególności obiektów mieszkalnych, w tym

wyposażenia kuchni, wyrobów z metali, w tym metali szlachetnych, wyrobów ze szkła, wyrobów ceramicznych, wyrobów z tworzyw sztucznych oraz wyrobów wielomateriałowych, pozwalające nabywcy wygodnie oglądać i kupować te towary: w centrum handlowym, hipermarkecie, supermarkecie, hurtowni, sklepie, z katalogu różnych artykułów, na stronie internetowej, za pośrednictwem usługi elektronicznej, za pośrednictwem systemu telezakupów, wykorzystując zamówienie korespondencyjne, używając środków telekomunikacji, usługi w zakresie reklamy, pokazy towarów, promocja sprzedaży towarów z branży żywnościowej, w szczególności napojów i wyrobów alkoholowych, używek, branży rolniczej, leśnej, przetwórstwa warzyw i owoców, chemicznej, wyrobów medycznych, higienicznych, kosmetycznych, wydawniczej, odzieżowej i tekstylnej, wyposażenia i wystroju wnętrz, w szczególności obiektów mieszkalnych, w tym wyposażenia kuchni, wyrobów z metali, w tym metali szlachetnych, wyrobów ze szkła, wyrobów ceramicznych, wyrobów z tworzyw sztucznych oraz wyrobów wielomateriałowych, **43** usługi zaopatrzenia w żywność i napoje.

(111) **208319** (220) 2004 05 14 (210) 280771
 (151) 2008 05 26 (441) 2004 08 23
 (732) NALEWKI I INNE Spółka z o.o., Warszawa, PL.
 (540)



(531) 11.3.9, 19.7.1, 27.5.1
 (510), (511) **35** zgrupowanie na rzecz osób trzecich towarów: z branży żywnościowej, w szczególności napojów i wyrobów alkoholowych, używek, branży rolniczej, leśnej, przetwórstwa warzyw i owoców, chemicznej, wyrobów medycznych, higienicznych, kosmetycznych, wydawniczej, odzieżowej i tekstylnej, wyposażenia i wystroju wnętrz, w szczególności obiektów mieszkalnych, w tym wyposażenia kuchni, wyrobów z metali, w tym metali szlachetnych, wyrobów ze szkła, wyrobów ceramicznych, wyrobów z tworzyw sztucznych oraz wyrobów wielomateriałowych, pozwalające nabywcy wygodnie oglądać i kupować te towary: w centrum handlowym, hipermarkecie, supermarkecie, hurtowni, sklepie, z katalogu różnych artykułów, na stronie internetowej, za pośrednictwem usługi elektronicznej, za pośrednictwem systemu telezakupów, wykorzystując zamówienie korespondencyjne, używając środków telekomunikacji, usługi w zakresie reklamy, pokazy towarów, promocja sprzedaży towarów z branży żywnościowej, w szczególności napojów i wyrobów alkoholowych, używek, branży rolniczej, leśnej, przetwórstwa warzyw i owoców, chemicznej, wyrobów medycznych, higienicznych, kosmetycznych, wydawniczej, odzieżowej i tekstylnej, wyposażenia i wystroju wnętrz, w szczególności obiektów mieszkalnych, w tym wyposażenia kuchni, wyrobów z metali, w tym metali szlachetnych, wyrobów ze szkła, wyrobów ceramicznych, wyrobów z tworzyw sztucznych oraz wyrobów wielomateriałowych, **43** usługi zaopatrzenia w żywność i napoje.

(111) **208320** (220) 2004 10 07 (210) 286283
 (151) 2008 04 16 (441) 2005 01 10
 (732) LAFARGE Gips Sp z o.o., Warszawa, PL.
 (540)



Kolor znaku: zielony, biały, czarny
 (531) 26.1.3, 26.4.4, 27.5.1, 29.1.13
 (510), (511) **19** płyty gipsowo-kartonowe, **35** zgrupowanie na rzecz osób trzecich towarów pozwalające nabywcy je oglądać i kupować w sklepach z artykułami budowlanymi.

(111) **208321** (220) 2004 11 24 (210) 288002
 (151) 2008 04 30 (441) 2005 03 07
 (732) Firma Kupiecka „MITEX” Spółka z o.o., Łódź, PL.
 (540)



(531) 26.1.2, 27.5.1
 (510), (511) **25** odzież, nakrycia głowy, wyroby pończosnicze, bielizna domowa, kąpielowa, osobista, **35** sprzedaż hurtowa, detaliczna, internetowa w zakresie: odzieży, nakryć głowy, wyrobów pończosniczych, bielizny domowej, kąpielowej i osobistej.

(111) **208322** (220) 2004 11 30 (210) 288231
 (151) 2008 07 15 (441) 2005 03 07
 (732) „AKE” Spółka z ograniczoną odpowiedzialnością, Pabianice, PL.
 (540)



Kolor znaku: czerwony, niebieski, biały
 (531) 1.5.1, 27.5.1, 29.1.13
 (510), (511) **02** farby, rozcieńczalniki do farb, biel cynkowa, biel ołowiana, barwniki do farb, **17** siatka szklana do izolacji, maty szklane podtynkowe do izolacji, tkaniny z włókna szklanego do izolacji, **25** rajstopy, bielizna, skarpetki, odzież z dzianiny.

(111) **208323** (220) 2005 07 01 (210) 297287
 (151) 2008 07 15 (441) 2005 10 03
 (732) Niepubliczny Zakład Opieki Zdrowotnej Centrum Soczewek Kontaktowych Przedsiębiorstwo Produkcyjno-Usługowo-Handlowe LENS-MED Joanna Jaworska, Katowice, PL.
 (540)



Kolor znaku: niebieski, czarny, biały
 (531) 2.9.4, 27.5.1, 29.1.13
 (510), (511) **05** antybiotyki, antyseptyki, środki bakteriobójcze, płyny do przemywania oczu, przepaski na oczy do celów medycznych, materiały opatrunkowe, roztwory do szkieł kontaktowych, preparaty do czyszczenia szkieł kontaktowych, **09** szkła kontaktowe, szkła korekcyjne, okulary, optyczne pomoce dla słabowidzących, elektryczne pomoce dla słabowidzących, **44** usługi kliniki medycznej, usługi optyczne, usługi chirurgii plastycznej.

(111) **208324** (220) 2005 10 20 (210) 301411
 (151) 2008 06 03 (441) 2006 01 23
 (732) Andrzej Bednarczyk, Warszawa, PL.
 (540)



Kolor znaku: czerwony, biały
 (531) 2.9.1, 2.9.14, 29.1.12
 (510), (511) **44** usługi w zakresie chiropraktyki, masażu i porad psychologicznych.

(111) **208325** (220) 2005 11 02 (210) 301850
 (151) 2008 07 30 (441) 2006 02 06
 (732) MAGA Zakład Innowacyjno-Wdrożeniowy Marian Nowakowski, Gliwice, PL.
 (540)



Kolor znaku: granatowy

(531) 27.5.1, 29.1.11

(510), (511) **16** opakowania z tworzyw sztucznych, **20** nakrętki z tworzyw sztucznych, **21** butelki z tworzyw sztucznych.

(111) **208326** (220) 2005 11 28 (210) 302930
 (151) 2008 04 25 (441) 2006 03 06
 (732) Polskie Biuro Podróży „ORBIS” Spółka z o.o., Warszawa, PL.
 (540) familiada

(510), (511) **16** druki, ulotki, foldery, broszury, wydawnictwa, zwłaszcza z zakresu turystyki, podróży oraz wypoczynku, **39** usługi biur podróży, w tym szczególnie organizacja i sprzedaż wycieczek turystycznych z wykorzystaniem środków transportu lądowego, powietrznego i morskiego, organizowanie wyjazdów, organizowanie wyjazdów indywidualnych na zlecenie z uwzględnieniem życzeń klienta, pośrednictwo sprzedaży biletów na środki komunikacji lądowej, śródlądowej, powietrznej i morskiej, rezerwacja miejsc w środkach komunikacji, **41** organizowanie posiedzeń, konferencji na zlecenie, **43** rezerwacja miejsc w hotelach, pensjonatach i innych lokalach mieszkalnych, prowadzenie hoteli, pensjonatów, schronisk, ośrodków wypoczynkowych i temu podobnych.

(111) **208327** (220) 2006 01 13 (210) 304832
 (151) 2008 07 10 (441) 2006 04 18
 (732) MTU Moje Towarzystwo Ubezpieczeń S.A., Sopot, PL.
 (540)



Kolor znaku: niebieski, żółty

(531) 26.1.6, 26.1.19, 26.1.20, 26.11.1, 27.5.1, 29.1.2, 29.1.4

(510), (511) **36** usługi w zakresie: doradztwa w sprawach ubezpieczeniowych, informacji o ubezpieczeniach, ubezpieczeń, w tym ubezpieczeń na życie oraz wypadkowych, finansowej wyceny ubezpieczeń, pośrednictwa ubezpieczeniowego, tworzenia funduszy, w tym funduszy na cele dobroczynne, **41** usługi w zakresie: nauczania, organizowania i prowadzenia konferencji, seminariów i zjazdów.

(111) **208328** (220) 2006 03 20 (210) 307948
 (151) 2008 07 17 (441) 2006 06 26
 (732) Przedsiębiorstwo Produkcyjno-Handlowe „ADW” Spółka z o.o., Wry, PL.
 (540) EKO FLOT CARBO

(510), (511) **01** preparaty chemiczne dla przemysłu, zwłaszcza preparaty do flotacji węgla.

(111) **208329** (220) 2006 03 23 (210) 308127
 (151) 2008 05 07 (441) 2006 06 26
 (732) PONIEDZIAŁEK ZNAKI NAPISY SYMBOLE Piotr Poniedziałek, Kraków, PL.
 (540)



Kolor znaku: czerwony, biały

(531) 26.4.2, 27.5.1, 29.1.12

(510), (511) **06** tabliczki identyfikacyjne, informacyjne, ogłoszeniowe, ostrzegawcze, w tym również tabliczki budowlane i p.pożarowe, tabliczki BHP, szyldy, zawieszki-metalowe, znaki drogowe nieświecące, niemechaniczne, odblaskowo-metalowe, **19** znaki drogowe nieświecące, niemechaniczne, niemetalowe, **20** tabliczki identyfikacyjne, informacyjne, ogłoszeniowe, ostrzegawcze, w tym również tabliczki budowlane i p.pożarowe, tabliczki BHP, szyldy, zawieszki-metalowe, znaki drogowe nieświecące, niemechaniczne, odblaskowo-metalowe, **40** drukarnie, drukowanie sitowe, drukowanie offsetowe, drukowanie drukiem wypukłym, drukowanie fleksograficzne, drukowanie techniką tampondruku, drukowanie na papierach samoprzylepnych, termicznych, termotransferowych, drukowanie na foliach z tworzyw sztucznych, skład poligraficzny, usługi ploterowo-wycinanie liter z materiałów arkuszowych niemetalowych.

(111) **208330** (220) 2006 04 04 (210) 308899
 (151) 2008 07 18 (441) 2006 07 10
 (732) Instytut Szkła, Ceramiki, Materiałów Ogniotrwałych i Budowlanych, Warszawa, PL.
 (540)



Kolor znaku: czerwony, żółty, czarny

(531) 26.5.1, 26.11.1, 26.11.13, 27.5.1, 29.1.13

(510), (511) **01** nawozy mineralne.

(111) **208331** (220) 2006 04 28 (210) 310182
 (151) 2008 07 16 (441) 2006 08 07
 (732) TECH S.C. Paweł Jura, Janusz Master, Andrychów, PL.
 (540)



(531) 15.9.1, 15.9.18, 27.5.1

(510), (511) **09** sterowniki do kotłów grzewczych, elektroniczne i mikroprocesowe.

(111) **208332** (220) 2006 06 23 (210) 312353
 (151) 2008 07 04 (441) 2006 10 02
 (732) „MTL. MAXFILM” Sp. z o.o., Warszawa, PL.
 (540) DLACZEGO NIE!

(510), (511) **03** wyroby kosmetyczne i perfumeryjne, **16** dzienniki, czasopisma, periodyki, broszury, prospekty, druki, książki, plakaty, kalendarze, komiksy, **35** usługi reklamowe z wykorzystaniem wszystkich metod słownych, dźwiękowych, audiowizualnych, telewizyjnych, multimedialnych i internetowych, usługi marketingowe, **41** usługi w zakresie produkcji, kopiowania, powielania, dystrybucji, w tym wyświetlania filmów, materiałów filmowych i innych programów audiowizualnych na wszelkich nośnikach obrazu i dźwięku.

(111) **208333** (220) 2006 06 23 (210) 312359
 (151) 2008 07 04 (441) 2006 10 02
 (732) MAYA VICTORY Sp. z o.o., Bogumiń, PL.
 (540)



Kolor znaku: granatowy, zielony

(531) 24.15.1, 26.4.1, 27.5.1, 29.1.12

(510), (511) **39** usługi transportowe i spedycyjne, towarowy transport drogowy pojazdami specjalistycznymi i uniwersalnymi, usługi w zakresie zbierania, odbioru, gromadzenia, składowania, transportu, rozładunku i załadunku zużytych źródeł światła i odpadów zawierających rtęć, odpadów przemysłowych, śmieci, wyrobów wybrakowanych i złomu, odprowadzanie ścieków, zwałowanie odpadów, usługi informacyjne i pośrednictwo w zakresie transportu i spedycji, wypożyczanie pojazdów transportu lądowego i pojemników na zużyte źródła światła zawierających rtęć, **40** utylizacja, unieszkodliwienie zużytych źródeł światła, zużytych urządzeń oraz innych odpadów zawierające rtęć, obróbka odpadów, osadów pościekowych i zanieczyszczonych materiałów, odpadów przemysłowych i wyrobów wybrakowanych, recykling odpadków i odpadów, recykling zużytych źródeł światła, sortowanie i rozdrabnianie metalowych odpadów i złomu metali nieszlachetnych, metali kolorowych i ich stopów, obróbka metali i nakładanie powłok na metale, obróbka mechaniczna elementów metalowych: gięcie profili proste i przestrzenne, gięcie walcowe na zimno blach, zwijanie blach w formy symetryczne i niesymetryczne, zginanie i kantowanie blach, cięcie blach nożycowe i ogniowe, obróbka powierzchni blach: polerowanie, platerowanie, obróbka mechaniczna metali: frezowanie, kucie, prasowanie, szlifowanie, walcowanie, wiercenie, wytłaczanie, ukosowanie palnikiem, usługi w zakresie obróbki: kowalskiej, ślusarskiej, spawalniczej, skrawania, kompletowanie maszyn do obróbki materiałów i urządzeń transportowych na zamówienie, **41** organizowanie kursów, sympozjów, szkoleń i poradnictwo zawodowe w zakresie sposobów unieszkodliwiania zużytych źródeł światła i odpadów zawierających rtęć, obrotu surowcami wtórnymi, systemów segregacji i transportu odpadów.

(111) **208334** (220) 2006 07 17 (210) 313305
 (151) 2008 07 03 (441) 2006 10 30
 (732) JUTRZENKA S.A., Bydgoszcz, PL.
 (540)



(531) 26.4.2, 26.11.1, 27.5.1
 (510), (511) **30** wyroby cukiernicze, wyroby piekarnicze, słodczyce, wafle, batony, czekolady, cukierki, czekoladki, żelki, gumy do żucia, galaretki, ciastka, lody.

(111) **208335** (220) 2006 08 31 (210) 315017
 (151) 2008 05 06 (441) 2006 12 11
 (732) HOTELE WIELKOPOLSKIE Sp.z o.o., Śrem, PL.
 (540)



Kolor znaku: biały, zielony
 (531) 1.1.4, 5.5.21, 26.4.1, 27.5.1, 29.1.12
 (510), (511) **41** organizowanie konferencji, sympozjów, zjazdów, przyjęć w zakresie rozrywki, szkolenia, **43** usługi hotelarskie i gastronomiczne.

(111) **208336** (220) 2006 11 09 (210) 317777
 (151) 2008 05 21 (441) 2007 02 19
 (732) Firma Usługowo-Handlowa „ANSAL” Anna Malarz, Andrychów, PL.

(540)



Kolor znaku: czarny, czerwony, żółty i jego odcienie, pomarańczowy
 (531) 24.13.2, 27.5.1, 29.1.14

(510), (511) **12** wózki widłowe, wózki podnośnikowe, silniki do wózków widłowych i podnośnikowych, części zamienne inne niż do silników oraz akcesoria do wózków widłowych i podnośnikowych, wózki magazynowe, wózki inwalidzkie, wózki transportowe, części do wózków transportowych inne niż do silników, pojazdy transportowe, wózki transportowe, obwody hydrauliczne do pojazdów, skrzynie ładunkowe i wywrotkowe do pojazdów ciężarowych, **35** zgrupowanie na rzecz osób trzecich towarów, w szczególności: wózków widłowych, wózków podnośnikowych, wózków transportowych, wózków magazynowych, wózków inwalidzkich, innych urządzeń transportowych do załadunku i wyładunku, samochodów osobowych, samochodów ciężarowych i innych pojazdów, części zamiennych i akcesoriów do wózków, urządzeń transportowych, samochodów i innych pojazdów, wyrobów przemysłu włókienniczego, wyrobów przemysłu chemicznego i innych artykułów przemysłowych, paliw i smarów pozwalające nabywcy wygodnie oglądać i kupować te towary: w hurtowni, w sklepie, z katalogu różnych artykułów, na stronie internetowej, za pośrednictwem usługi elektronicznej, za pośrednictwem systemu telezakupów, wykorzystując zamówienie korespondencyjne, używając środków telekomunikacji, pośrednictwo handlowe, informacja handlowa, reklama i promocja sprzedaży na rzecz osób trzecich, w tym organizowanie wystaw związanych z wózkami, urządzeniami transportowymi, samochodami i innymi pojazdami, w celach handlowych i promocyjnych, informacja o powyższych usługach, **37** prowadzenie stacji obsługi w zakresie napraw, konserwacji oraz usług serwisowych wózków widłowych, wózków podnośnikowych, wózków transportowych, wózków magazynowych, wózków inwalidzkich, innych urządzeń transportowych do załadunku i wyładunku, samochodów osobowych, samochodów ciężarowych i innych pojazdów, usługi blacharskie w zakresie wózków, urządzeń transportowych, samochodów i innych pojazdów, instalowanie oraz naprawa urządzeń klimatyzacyjnych w samochodach, zabezpieczanie wózków, urządzeń transportowych, samochodów i innych pojazdów przed korozją, czyszczenie oraz polerowanie samochodów i innych pojazdów, smarowanie samochodów i innych pojazdów, usługi naprawy pojazdów w ramach pomocy drogowej, regeneracja maszyn, regeneracja silników, usługi napraw, konserwacji, modernizacji i remontów dźwigów osobowych, osobowo-towarowych i towarowych.

(111) **208337** (220) 2006 11 20 (210) 318128
 (151) 2008 06 06 (441) 2007 03 05
 (732) SUN PIZZA-Michał Tuszyński, Trzciana, PL.
 (540)



Kolor znaku: żółty, brązowy, ciemnobrązowy, beżowy, pomarańczowy, czerwony, zielony, czarny
 (531) 1.3.2, 7.3.4, 7.15.1, 12.1.1, 27.5.1, 29.1.15
 (510), (511) **43** usługi w zakresie prowadzenia barów, pizzerii, restauracji i kawiarni.

(111) **208338** (220) 2006 11 23 (210) 318289
 (151) 2008 06 24 (441) 2007 03 05
 (732) Sopockie Towarzystwo Ubezpieczeń ERGO HESTIA S.A.,
 Sopot, PL.
 (540)



Kolor znaku: granatowy
 (531) 26.1.1, 26.11.1, 26.11.12, 27.5.1, 29.1.4
 (510), (511) **36** usługi w zakresie: analiz, operacji i usług finansowych, doradztwa w sprawach ubezpieczeniowych i finansowych, informacji o ubezpieczeniach, pośrednictwa ubezpieczeniowego, ubezpieczeń, w tym ubezpieczeń na życie, inwestycji kapitałowych, tworzenia funduszy, w tym funduszy na cele dobroczynne.

(111) **208339** (220) 2006 12 18 (210) 319208
 (151) 2008 05 06 (441) 2007 04 02
 (732) BLUE SEVEN Spółka z o.o., Szczecin, PL.
 (540)



Kolor znaku: czarny, pomarańczowy, czerwony, brązowy
 (531) 27.5.1, 29.1.14
 (510), (511) **19** wyroby kamieniarskie, obudowy kominków, okna witrażowe, palisady niemetalowe, marmur, granit, alabaster, dzieła sztuki z kamienia, betonu, marmuru, posągi i posążki z kamienia, betonu, marmuru, **20** meble, fotele, kanapy, sofy, taborety, szelongi, wózki barowe do podawania napojów, osprzęt niemetalowy do mebli, parawany, lustra, ramy do obrazów, stojaki na broń przestawne niemetalowe, zasłony bambusowe z koralików i plecionek drewnianych, kość słoniowa, macica perłowa, szylkret, pianka morska, dzieła sztuki i posągi z drewna, wosku, gipsu i tworzyw sztucznych, wachlarze, rogi zwierzęce, **35** promocja sprzedaży dla osób trzecich.

(111) **208340** (220) 2006 12 19 (210) 319291
 (151) 2008 06 12 (441) 2007 04 02
 (732) „Tchibo Coffee Service Polska” Spółka z o.o., Warszawa, PL.
 (540) Tchibo Coffee Service. Najlepsza kawa, gdziekolwiek jesteś
 (510), (511) **11** urządzenia do palenia kawy, elektryczne urządzenia do przygotowywania kawy i herbaty, **21** przybory kuchenne i gospodarstwa domowego, w szczególności przybory do przygotowywania i serwowania kawy oraz herbaty, nieelektryczne i nie z metali szlachetnych, **29** mleko i produkty mleczne, **30** kawa, herbata, kakao, cukier, kawa nienaturalna, mąka i produkty zbożowe, chleb, wyroby cukiernicze i słodczyce, lody, miód, przyprawy, **32** piwo, wody mineralne i gazowane oraz inne napoje bezalkoholowe, napoje owocowe i soki owocowe, syropy i inne preparaty do produkcji napojów, **33** napoje alkoholowe z wyjątkiem piwa, **35** selekcjonowanie i grupowanie z myślą o osobach trzecich różnych towarów w warunkach pozwalających nabywcom wygodnie je oglądać i kupować w sklepach z artykułami spożywczymi, napojami, artykułami użytku domowego i osobistego, artykułami radio-telewizyjnymi i instrumentami muzycznymi, doradztwo w zakresie prowadzenia działalności gospodarczej i zarządzania, **37** usługi instalacyjne, konserwacyjne i naprawcze, **39** usługi w zakresie transportu i przechowywania towarów, **40** usługi w zakresie palenia kawy, **43** usługi zaopatrzenia w żywność i napoje oraz tymczasowego zakwaterowania.

(111) **208341** (220) 2007 01 04 (210) 319857
 (151) 2008 07 07 (441) 2007 04 16

(732) JUTRZENKA S.A., Bydgoszcz, PL.
 (540) KOLIAN
 (510), (511) **29** warzywa (konserwowane, suszone lub gotowane) i ich mieszanki, koncentraty spożywcze na bazie warzyw suszonych jako dodatki do sosów, zup i potraw kulinarnych, grzyby (konserwowane, suszone lub gotowane), mięso i jego przetwory, drób, dziczyzna, ryby i owoce morza, wszystkie te produkty również w formie ekstraktów, zupy, galarety, pasty, konserwy, dania gotowe, mrożone lub odwodnione, ser, preparaty sojowe, oleje spożywcze i tłuszczce, preparaty proteinowe, kielbasy, wędliny, zupy, koncentraty, rosół, kostki bulionowe, bulion, składniki do sporządzania zupy, ziola suszone, marynaty warzywne, żelatyna spożywcza, galaretki, **30** kawa, herbata, wyroby cukiernicze, wyroby piekarnicze, słodczyce, wafle, batony, czekolady, cukierki, czekoladki, żelki, żelki z nadzieniem, gumy do żucia, galaretki, galaretki nadziewane, ciastka, lody, płatki śniadaniowe, muesli, płatki zbożowe, preparaty z kaszy, pasta, makarony, produkty żywnościowe na bazie ryżu, mąki lub kaszy w formie gotowych dań, pizze, kanapki, sosy, sos sojowy, ketchup, aromaty lub przyprawy do jedzenia, pieprz spożywczy, przyprawy, panierki, składniki do panierowania mięsa i ryb, panierki do ryb, sosy sałatkowe, majonez, musztarda, ocet, goździki, sól do konserwowania żywności, dodatki smakowe do potraw, esencje do artykułów żywnościowych, **36** najem, wynajmowanie mieszkań i pomieszczeń biurowych, pośrednictwo w sprawach majątku nieruchomego, zarządzanie majątkiem nieruchomości, administrowanie majątkiem nieruchomości, usługi finansowe, **37** usługi budowlane.

(111) **208342** (220) 2007 02 01 (210) 320835
 (151) 2008 07 18 (441) 2007 05 14
 (732) „KONTENT” Ryszard Koniewicz, Grodzisk Mazowiecki, PL.

(540) KONTENT
 (510), (511) **19** niemetalowe pokrycia dachów, **22** konstrukcje przenośne pokryte tkaninami, namioty, namioty turystyczne, zadaszenia obiektów sportowych i rozrywkowych, widowiskowych wykonane z tkanin, namioty cyrkowe, altany pokryte tkaninami, namioty membranowe, budowle z tkanin, plandeki, budowle gospodarcze i magazyny z tkanin, **37** naprawy i konserwacja wyżej wymienionych towarów, **43** wypożyczanie konstrukcji przenośnych: namioty, namioty turystyczne, zadaszenia obiektów sportowych i rozrywkowych, widowiskowych wykonane z tkanin, namioty cyrkowe, altany pokryte tkaninami, namioty membranowe, budowle z tkanin, plandeki, budowle gospodarcze i magazyny z tkanin.

(111) **208343** (220) 2007 02 14 (210) 321339
 (151) 2008 07 10 (441) 2007 05 28
 (732) Wytwórnia Środków Biochemicznych Bolesław Michalik,
 Bochnia, PL.
 (540)



Kolor znaku: ciemnoniebieski, czerwony, granatowy
 (531) 26.11.2, 26.11.25, 27.5.1, 29.1.13
 (510), (511) **05** produkty i preparaty biologiczne i biochemiczne, mieszaniny z naturalnymi substancjami i naturalne substancje organiczne do celów medycznych, środki do okładów leczniczych, balsamy, okłady, plastry, środki odkażające.

(111) **208344** (220) 2007 03 05 (210) 322150
 (151) 2008 07 18 (441) 2007 06 11
 (732) Politechnika Białostocka, Białystok, PL.
 (540)



(531) 24.17.10, 26.4.2, 27.5.1

(510), (511) **09** dźwiękowe nagrania muzyczne na nośnikach cyfrowych: płytach CD i DVD, dyskietkach oraz na taśmach magnetofonowych; taśmy wideo oraz płyty CD i DVD ze sfilmowanymi koncertami, festiwalami i przeglądami muzycznymi, **41** usługi zespołów muzycznych, organizowanie i prowadzenie koncertów, festiwalu i przeglądów muzycznych, prowadzenie edukacji muzycznej.

(111) **208345** (220) 2007 03 05 (210) 322151
 (151) 2008 07 18 (441) 2007 06 11
 (732) Politechnika Białostocka, Białystok, PL.
 (540)



(531) 24.17.10, 27.5.1

(510), (511) **09** dźwiękowe nagrania muzyczne na nośnikach cyfrowych: płytach CD i DVD, dyskietkach oraz na taśmach magnetofonowych; taśmy wideo oraz płyty CD i DVD ze sfilmowanymi koncertami, festiwalami i przeglądami muzycznymi, **41** usługi zespołów muzycznych, organizowanie i prowadzenie koncertów, festiwalu i przeglądów muzycznych, prowadzenie edukacji muzycznej.

(111) **208346** (220) 2007 03 05 (210) 322165
 (151) 2008 07 18 (441) 2007 06 11
 (732) Politechnika Białostocka, Białystok, PL.
 (540) polifonia

(510), (511) **09** dźwiękowe nagrania muzyczne na nośnikach cyfrowych: płytach CD i DVD, dyskietkach oraz na taśmach magnetofonowych; taśmy wideo oraz płyty CD i DVD ze sfilmowanymi koncertami, festiwalami i przeglądami muzycznymi, **41** usługi zespołów muzycznych, organizowanie i prowadzenie koncertów, festiwalu i przeglądów muzycznych, prowadzenie edukacji muzycznej.

(111) **208347** (220) 2007 03 16 (210) 322702
 (151) 2008 07 03 (441) 2007 06 25
 (732) Absysco Sp. z o.o., Bydgoszcz, PL.
 (540) absysco

(510), (511) **42** administrowanie stronami komputerowymi i sieciowymi, analizy i projektowanie systemów komputerowych, doradztwo w sprawach sprzętu komputerowego, aktualizacje, instalacje, projektowanie, powielanie, konserwacje i wypożyczanie oprogramowania komputerowego, projektowanie systemów komputerowych, odzyskiwanie danych komputerowych, programowanie komputerów, konwersja danych przez programy komputerowe, wypożyczanie komputerów, udzielanie licencji w zakresie własności intelektualnej dotyczącej programów i systemów komputerowych, zarządzanie prawami autorskimi w zakresie programów i systemów komputerowych.

(111) **208348** (220) 2007 04 05 (210) 323666
 (151) 2008 07 17 (441) 2007 07 09
 (732) „KASH” S.J. Jarosław Witt, Krzysztof Kaszyński, Toruń, PL.
 (540)



Kolor znaku: czarny, pomarańczowy

(531) 24.17.1, 27.5.1, 29.1.12

(510), (511) **06** osprzęt do: mebli, drzwi i okien, w tym uchwyty meblowe, relingi, zawiasy meblowe, klucze, wpusty pod klucze, gałki, wieszaki, nóżki meblowe, klamki, szylidy do klamek, konstrukcje stalowe, zamki, szylidy, prowadnice szufladowe, szuflady, kosze, caga, kółka, rolki, złącza, opóźniacze, obrzeża, listwy, stelaże, okucia

meblowe, okucia budowlane, metalowe akcesoria łazienkowe, metalowe elementy wyposażenia wnętrza, **11** urządzenia i instalacja do oświetlenia, oprawy i lampy oświetleniowe, przyrządy ochronne do oświetlenia, abażury, klosze do lamp, obudowy do lamp, oprawki do lamp elektrycznych, osłony do lamp, zawieszania do lamp, żarówki oświetleniowe, halogeny, zestawy reflektorów do pojazdów, **20** meble i akcesoria meblowe, **35** usługi pośrednictwa handlowego na rzecz firm krajowych i zagranicznych, zgrupowanie na rzecz osób trzecich różnych towarów pozwalające nabywcy wygodnie je oglądać i kupować w sklepach i hurtowniach wyspecjalizowanych w sprzedaży sprzętu oświetleniowego i lamp elektrycznych, mebli i akcesoriów meblowych, usługi marketingowe, usługi reklamowe, dystrybucja materiałów reklamowych, próbek i wzorów wyrobów.

(111) **208349** (220) 2007 04 16 (210) 324026
 (151) 2008 07 21 (441) 2007 07 23
 (732) PRZEDSIĘBIORSTWO PRODUKCYJNO-HANDLOWE MAT
 Dorota Lewandowska, Kraśnica Kolonia, PL.
 (540)



(531) 1.7.6, 26.1.4, 27.5.1

(510), (511) **43** usługi hotelowe-rezerwowanie i wynajmowanie pokoi, usługi gastronomiczne-usługi restauracyjne, barowe, kawiarniane, przygotowywanie dań na zamówienie oraz ich dostawa do odbiorcy.

(111) **208350** (220) 2007 04 18 (210) 324149
 (151) 2008 07 10 (441) 2007 07 23
 (732) AVANT Spółka z o.o., Warszawa, PL.
 (540) SIX SHOES
 (510), (511) **18** torby podróżne, torby turystyczne, torebki damskie, torby na kółkach, **25** obuwie.

(111) **208351** (220) 2005 07 26 (210) 298260
 (151) 2008 05 07 (441) 2005 10 31
 (732) Grupa Kolastyna S.A, Kraków, PL.
 (540)



(531) 1.15.15, 1.15.23

(510), (511) **03** kosmetyki, preparaty kosmetyczne, środki perfumeryjne, perfumy, wody toaletowe i kolońskie, preparaty kosmetyczne do golenia i po goleniu, pianki, kremy i mydła do golenia, balsamy po goleniu, kremy, pianki, talki, emulsje, płyny, toniki, żele, mleczka kosmetyczne, oliwki, balsamy do skóry, mydła, mydła w płynie, mydła dezynfekujące, mydła dezodoryzujące, mydła lecznicze, mydła przeciwopotowe, mydła toaletowe, mydła zawierające składniki pilingujące i/lub masujące, mydła przeciwopotowe do stóp, środki i preparaty do mycia i kąpieli, płyny, żele, kremy, pianki i mleczka pod prysznic, płyny, żele, kremy, pianki i mleczka do kąpieli, środki i preparaty do pielęgnacji ciała, środki i preparaty do mycia, pielęgnacji i ochrony włosów, farby i lakiery do włosów, środki i preparaty do układania włosów, szampony, odżywki do włosów, środki i preparaty przeciwłupieżowe, środki i preparaty do oczyszczania skóry, środki i preparaty do oczyszczania skóry o właściwościach antybakteryjnych, olejki eteryczne, dezodoranty i antyperspiranty, środki i preparaty do higieny intymnej, odświeżacze do ust, środki i preparaty do makijażu i demakijażu, środki i preparaty do pielęgnacji, malowania i ochrony

ust, rzęsy, brwi, paznokci, środki i preparaty do usuwania lakierów, odżywki do paznokci, środki i preparaty do opalania i chroniące przed promieniowaniem ultrafioletowym, środki i preparaty do samoopalania, środki i preparaty do depilacji, pudry do makijażu, pudry po kąpieli, pudry higieniczne, chusteczki nasączone płynami kosmetycznymi, środki i preparaty do pielęgnacji zębów i jamy ustnej, artykuły toaletowe, ozdoby do celów kosmetycznych, wyroby chemii gospodarczej, środki i preparaty do czyszczenia, polerowania, szorowania i ścierania, środki i preparaty do czyszczenia, polerowania, szorowania i ścierania do użytku w gospodarstwie domowym, mleczka, żele, płyny i proszki do czyszczenia i polerowania, detergenty, materiały ściernie, środki i preparaty piorące, proszki, płyny i mydła do prania, koncentraty do prania, płyny do mycia naczyń, płyny do płukania tkanin, koncentraty do płukania tkanin, antystatyczne środki i preparaty do celów domowych, środki i preparaty do zmiękczenia tkanin, krochmal, środki i preparaty do krochmalenia, środki i preparaty do namaczania tkanin, środki i preparaty do trawienia, środki i preparaty chemiczne do ożywiania kolorów do użytku domowego, mydła do ożywiania koloru tkanin, środki i preparaty wybielające stosowane w praniu, środki i preparaty do odbarwiania, środki i preparaty od tłuszczające, środki i preparaty do wywabiania plam, woda do prasowania, preparaty do usuwania kamienia kotłowego dla gospodarstw domowych, środki i preparaty do prania, czyszczenia i konserwacji skóry, środki i preparaty do czyszczenia szkła, szyb i lusterek, **05** kosmetyki do celów leczniczych, kremy, pianki, emulsje, płyny, żele, oliwki i balsamy lecznicze, środki i preparaty przeciwłupieżowe lecznicze, sole do kąpieli do celów medycznych, kąpiele lecznicze, dezodoranty inne niż do użytku osobistego, środki dezynfekcyjne do celów higienicznych, środki do odświeżania powietrza, środki odstraszające owady, środki grzybobójcze, **35** usługi prowadzenia sklepu internetowego w zakresie towarów zawartych w kl. 3 i 5.

(111) **208352** (220) 2006 12 22 (210) 319436
 (151) 2008 08 01 (441) 2007 04 02
 (732) INTER-PARTS Import-Eksport Waldemar Baćlawski,
 Stawiguda, PL.
 (540)



Kolor znaku: niebieski, granatowy, biały
 (531) 27.5.1, 29.1.13
 (510), (511) **12** pojazdy mechaniczne, silniki, części zamienne do pojazdów mechanicznych i silników, akcesoria samochodowe.

(111) **208353** (220) 2006 12 22 (210) 319437
 (151) 2008 08 01 (441) 2007 04 02
 (732) INTER-PARTS Import-Eksport Waldemar Baćlawski,
 Stawiguda, PL.
 (540)



Kolor znaku: niebieski, granatowy, biały
 (531) 27.5.1, 29.1.13
 (510), (511) **12** pojazdy mechaniczne, silniki, części zamienne do pojazdów mechanicznych i silników, akcesoria samochodowe.

(111) **208354** (220) 2007 01 12 (210) 320099
 (151) 2008 06 04 (441) 2007 04 16
 (732) DITEL Spółka Akcyjna, Warszawa, PL.

(540)



Kolor znaku: granatowy

(531) 27.5.1, 29.1.4

(510), (511) **09** dyski kompaktowe, **16** książki, broszury, prospekty, informatory, czasopisma, periodyki, katalogi, kalendarze, afisze, papier, karton i wyroby z tych materiałów, folie opakowaniowe z tworzyw sztucznych, **35** usługi reklamowe, w tym projektowanie i realizacja kampanii reklamowych, dystrybucja i rozpowszechnianie ogłoszeń i materiałów reklamowych, reklama kinowa, TV, radiowa, prasowa, z wykorzystaniem sieci teleinformatycznej, outdooru, sponsoringu, publikowanie i obróbka tekstów reklamowych, akwizycja, promocja, marketing, badania/sondaże rynku, pozyskiwanie informacji o działalności gospodarczej, promocja sprzedaży, wynajmowanie powierzchni na cele reklamowe, doradztwo konsultantów specjalizujących się w kojarzeniu nabywców określonych towarów i usług z firmami reklamującymi się w środkach masowego przekazywania, wyszukiwanie informacji w komputerowych bazach danych, tworzenie, utrzymywanie, aktualizowanie i odpłatne udostępnianie zainteresowanym, jednolitej i spójnej informacyjno-wydawniczej bazy danych obejmującej abonentów i użytkowników sieci telekomunikacyjnych, z udziałem krajowych i zagranicznych operatorów, organizacja wystaw i targów w celach handlowych i reklamowych, wynajmowanie miejsc i powierzchni na cele reklamowe, doradztwo handlowe oraz pośredniczenie w zawieraniu transakcji handlowych w tym importowo-eksportowych, **41** publikowanie książek zawierających dane o abonentach Telekomunikacji Polskiej i innych operatorów telekomunikacyjnych, publikowanie tekstów innych niż reklamowe w tym czasopism i periodyków, nagrań dźwiękowych, edukacja, kursy, szkolenia, sympozja, **42** reprodukcja komputerowych nośników informacji.

(111) **208355** (220) 2007 01 12 (210) 320100
 (151) 2008 06 04 (441) 2007 04 16
 (732) DITEL Spółka Akcyjna, Warszawa, PL.
 (540)



Kolor znaku: granatowy

(531) 27.5.1, 29.1.4

(510), (511) **09** dyski kompaktowe, **16** książki, broszury, prospekty, informatory, czasopisma, periodyki, katalogi, kalendarze, afisze, papier, karton i wyroby z tych materiałów, folie opakowaniowe z tworzyw sztucznych, **35** usługi reklamowe, w tym projektowanie i realizacja kampanii reklamowych, dystrybucja i rozpowszechnianie ogłoszeń i materiałów reklamowych, reklama kinowa, TV, radiowa, prasowa, z wykorzystaniem sieci teleinformatycznej, outdooru, sponsoringu, publikowanie i obróbka tekstów reklamowych, akwizycja, promocja, marketing, badania/sondaże rynku, pozyskiwanie informacji o działalności gospodarczej, promocja sprzedaży, wynajmowanie powierzchni na cele reklamowe, doradztwo konsultantów specjalizujących się w kojarzeniu nabywców określonych towarów i usług z firmami reklamującymi się w środkach masowego przekazywania, wyszukiwanie informacji w komputerowych bazach danych, tworzenie, utrzymywanie, aktualizowanie i odpłatne udostępnianie zainteresowanym, jednolitej i spójnej informacyjno-wydawniczej bazy danych obejmującej abonentów i użytkowników sieci telekomunikacyjnych, z udziałem krajowych i zagranicznych operatorów, organizacja wystaw i targów w celach handlowych i reklamowych,

wynajmowanie miejsc i powierzchni na cele reklamowe, doradztwo handlowe oraz pośredniczenie w zawieraniu transakcji handlowych w tym importowo-eksportowych, **41** publikowanie książek zawierających dane o abonentach Telekomunikacji Polskiej i innych operatorów telekomunikacyjnych, publikowanie tekstów innych niż reklamowe w tym czasopism i periodyków, nagrań dźwiękowych, edukacja, kursy, szkolenia, sympozja, **42** reprodukcja komputerowych nośników informacji.

(111) **208356** (220) 2007 01 30 (210) 320730
(151) 2008 05 13 (441) 2007 05 14
(732) NOTABILIS II Sp. z o.o., Warszawa, PL.
(540)



(531) 7.1.24, 27.5.1
(510), (511) **35** zarządzanie w działalności handlowej, **36** działalność finansowa, majątek nieruchomy, **37** usługi budowlane.

(111) **208357** (220) 2007 01 31 (210) 320790
(151) 2008 07 02 (441) 2007 05 14
(732) JUTRZENKA S.A., Bydgoszcz, PL.
(540) GOPLANA BELISSE

(510), (511) **30** wyroby cukiernicze, wyroby piekarnicze, słodczyce, wafle, batony, czekolady, cukierki, czekoladki, żelki, żelki z nadzieniem, gumy do żucia, galaretki nadziewane, ciastka w czekoladzie, ciasteczka.

(111) **208358** (220) 2007 02 01 (210) 320837
(151) 2008 07 18 (441) 2007 05 14
(732) Zakład Przetwórstwa Tworzyw Sztucznych Remigiusz Chełchowski, Milanówek, PL.
(540) PolyMil

(510), (511) **02** środki antykorozyjne i antyerozyjne przeznaczone do powierzchni betonowych, środki antykorozyjne do zabezpieczania podwozi i nadwozi pojazdów, skrzyń ładunkowych, środki zabezpieczające przed korozją powierzchnie metalowe, preparaty zabezpieczające przed rdzą, powłoki zabezpieczające podwozia pojazdów, **17** tworzywa sztuczne półprzetworzone, substancje do izolacji i powłoki izolacyjne do izolacji przeciwwilgociowej i cieczoszczelne do budynków i budowli betonowych i żelbetonowych, kolektorów, kanałów do przesyłania wody, zbiorników do magazynowania wody, obiektów oczyszczalni ścieków, rurociągów, studzienek ściekowych, basenów kąpielowych i rehabilitacyjnych, substancje do izolacji i powłoki izolacyjne stosowane do nakładania na posadzki przemysłowe, substancje do izolacji i powłoki izolacyjne do zabezpieczania w przemyśle wani, tacy ociekowych, zbiorników z chemikaliami, zbiorników na gnojowicę, substancje i powłoki do zabezpieczania powierzchni betonowych poziomych i pionowych w budynkach w przemyśle spożywczym, **19** powłoki do nakładania na posadzki, podłogi, ściany w budynkach przemysłowych, usługowych, mieszkalnych, **37** usługi w zakresie wykonywania powłok antykorozyjnych, antyerozyjnych, przeciwwilgociowych, cieczoszczelnych, zabezpieczających przed działaniem ciekłych i sypkich środowisk chemicznych.

(111) **208359** (220) 2007 02 06 (210) 320967
(151) 2008 05 15 (441) 2007 05 14
(732) FAM Dariusz Staniszewski i Marcin Gabryłek Spółka Jawna, Gdynia, PL.
(540)



Kolor znaku: ciemnoniebieski
(531) 6.1.1, 6.1.4, 27.5.1, 29.1.4

(510), (511) **18** plecaki, torby, nosidełka dla dzieci, **20** śpiwory, **21** termosy, kubki, **22** namioty, **25** odzież sportowa i turystyczna, bielizna, obuwie turystyczne, skarpetki, rękawiczki, czapki, szaliki, **27** maty.

(111) **208360** (220) 2007 02 06 (210) 320976
(151) 2008 05 15 (441) 2007 05 14
(732) BLUE SEVEN Spółka z o.o., Szczecin, PL.
(540)



Kolor znaku: czarny, czerwony, pomarańczowy, biały
(531) 26.4.2, 26.4.5, 26.4.18, 27.5.1, 29.1.14

(510), (511) **19** wyroby kamieniarskie, obudowy kominków, okna witrażowe, palisady niemetalowe, marmur, granit, alabaster, dzieła sztuki z kamienia, betonu, marmuru, posągi i posąжки z kamienia, betonu, marmuru, **20** meble, fotele, kanapy, sofy, taborety, szezlongi, wózki barowe do podawania napojów, osprzęt niemetalowy do mebli, parawany, lustra, ramy do obrazów, stojaki na broń, przestawne niemetalowe, zasłony bambusowe, z koralików i plecionek drewnianych, kość słoniowa, macica perłowa, szylkret, pianka morska, dzieła sztuki, posągi z drewna, wosku i gipsu i/lub tworzyw sztucznych, wachlarze, rogi zwierzęce, **35** promocja sprzedaży dla osób trzecich.

(111) **208361** (220) 2001 10 15 (210) 241757
(151) 2008 08 04
(732) NAUKOWA i AKADEMICKA SIEĆ KOMPUTEROWA-jednostka badawczo-rozwojowa, Warszawa, PL.
(540)

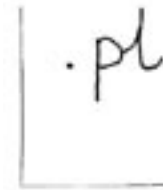

(531) 24.17.1, 27.5.1
(510), (511) **42** usługi związane z utrzymaniem domen internetowych, usługi związane z rejestracją domen internetowych.

(111) **208362** (220) 2002 07 15 (210) 252898
(151) 2008 07 17 (441) 2003 01 27
(732) „STÓŁ POLSKI” Spółka z o.o., Warszawa, PL.
(540)



Kolor znaku: biały, żółty, zielony, beżowy, czerwony, brązowy, czarny, różowy
(531) 8.5, 8.7, 27.5, 29.1
(510), (511) **29** mięso, wędliny, przetwory z mięsa, potrawy z mięsa.

(111) **208363** (220) 2003 08 19 (210) 268792
(151) 2008 08 08 (441) 2004 02 23
(732) „EURO-net” Spółka z ograniczoną odpowiedzialnością, Warszawa, PL.
(540) Lider rynku RTV i AGD w Polsce

(510), (511) **01** produkty i półprodukty chemiczne do celów fotograficznych, substancje chemiczne nieprzetworzone, **03** środki do czyszczenia płyt ceramicznych, środki piorące do pralek bębnowych, **07** wkłady do oczyszczaczy, filtry do odkurzaczy, przyrządy ręczne z napędem elektrycznym, hydraulicznym, mechanicznym, pneumatycznym: froterki, krajalnice, miksery, maszynki do mięsa, maszynki do lodów, młynki, odkurzacze, noże elektryczne, ostrza do noży, otwieracze, rozdrabniarki, suszarki, szatkownice, zmywarki, wyciskacze do cytrusów, zapalarki do gazu, **08** depilatory, głowice do golarek, gofrownice, golarki, krajarki, maszynki do włosów, lokówki, ostrzałki do noży, skrobaki do płyt ceramicznych, żyłki, **09** anteny, aparaty fotograficzne, baterie, dozowniki, drukarki, dyktafony, dyski, ekrany, filmy, fotokopiarki, głośniki, gniazdko, gramofony, instalacje elektryczne, interfejsy, kamery video, kasety, karty magnetyczne, mikroprocesory, kalkulatory, karty pamięci, klawiatury, komputery, latarki, mikrofony, megafony, nośniki danych, notesy elektroniczne, odbiorniki: audio-video, radiowe, pamięci komputerowe, odtwarzacze: dźwięku, kaset, płyt kompaktowych, płyt DVD, płyty, procesory, przewody elektryczne, przewody akustyczne, regulatory światła, rejestratory dźwięku, sterowniki, wagi, taśmy audio i wideo, telefony, telewizory, złączki, żelazka, **10** termometry, aparaty do masażu, **11** chłodziarki, chłodziarko-zamrażarki, czajniki elektryczne, ekspresy do kawy, filtry, gofrownice, grzejniki elektryczne, grzałki, klimatyzatory, kuchenny sprzęt elektryczny, lampy, kuchnie elektryczne, gazowe i elektryczno-gazowe, kombiwar, kuchenki mikrofalowe, lampki choinkowe, lodówki, lokówki, malakser, mikser, nawilżacze powietrza, opiekacze, ogrzewacze, okapy, pralki, palniki, piekarniki, prodoże, roboty kuchenne, podgrzewacze, płyty grzejne, sokowirówki, suszarki elektryczne, termofory, tostery, zmywarki, żelazka, urządzenia do kąpeli, urządzenia i instalacje do gotowania, wentylatory, zamrażarki, **14** zegary, **16** afisze, artykuły biurowe, arkusze do pakowania, blankiety, broszury, czasopisma, druki, długopisy, etykiety, gazety, folie do pakowania, kartony, koperty, listy, książki, notesy, obwoluty, okładki na dokumenty, ołówki, podręczniki, papier: do pakowania, listowy, do drukarek, do kopiowania, przybory do pisania, taśmy papierowe i samoprzylepne, publikacje, zeszyty, **21** elektryczne szczoteczki do zębów, naczynia kuchenne, **28** gry zabawki, konsole do gier, **35** działania w dziedzinie działalności gospodarczej, dekoracja wystaw sklepowych, doradztwo handlowe, dystrybucja materiałów reklamowych, fotokopiowanie, informacja: handlowa, o działalności gospodarczej, marketing, komputerowe bazy danych, materiały reklamowe, ogłoszenia, promocja sprzedaży, rozpowszechnianie materiałów reklamowych, reklamy: korespondencyjne, radiowe, telewizyjne, rekrutacja, organizacja wystaw, zarządzanie działalnością gospodarczą, zarządzanie przedsiębiorstwami handlowymi, **36** usługi finansowe, emisja bonów wartościowych, kredytowanie, pośrednictwo na rzecz i w imieniu banków lub podmiotów wyspecjalizowanych w zakresie udzielania kredytów w tym kredytów konsumenckich, organizacja i finansowanie akcji charytatywnych, **37** naprawa i pośrednictwo w naprawie urządzeń elektrycznych w tym sprzętu RTV i AGD, **39** magazynowanie i transport produktów będących przedmiotem działalności, transport towarów na zlecenie klienta, **41** organizacja szkoleń i seminariów.

(111) **208364** (220) 2004 01 22 (210) 275316
(151) 2008 05 06 (441) 2004 05 04
(732) PHOENIX Pharma Polska Spółka z o.o., Warszawa, PL.

(540) APTEKA PRZYJAZNA DIABETYKOM

(510), (511) **16** druki, prospekty i ulotki informacyjne dotyczące cukrzy, **35** dystrybucja druków, prospektów i ulotek informacyjnych dotyczących cukrzy, **41** organizacja i obsługa konferencji i kongresów edukacyjnych i naukowych, opracowywanie i publikacja materiałów informacyjno-edukacyjnych dotyczących terapii diabetyków.

(111) **208365** (220) 2004 04 15 (210) 279300
(151) 2008 07 10 (441) 2004 07 26

(732) BIS-Jarosław Owsiany, Hanna Owsiany-Spółka Jawna, Zielona Góra, PL.

(540) bachusowa karczma

(510), (511) **43** usługi barowe, kawiarniane, restauracyjne.

(111) **208366** (220) 2004 07 26 (210) 283631
(151) 2008 08 06 (441) 2004 11 02

(732) FUNDUSZ WZASÓW PRACOWNICZYCH Sp. z o.o., Warszawa, PL.

(540)



Kolor znaku: czerwony, biały

(531) 27.5.1, 29.1.12

(510), (511) **35** administrowanie hotelami, zarządzanie hotelami, **36** dzierżawa majątku nieruchomego, zarządzanie majątkiem, administrowanie majątkiem nieruchomym, zarządzanie majątkiem nieruchomym, **39** wynajmowanie miejsc parkingowych, organizowanie podróży, organizowanie wycieczek, usługi osób towarzyszących podróży, wynajmowanie miejsc na parkingi, transport podróży, rezerwacja miejsc na podróż, rezerwowanie miejsc na wycieczki, **41** usługi instruktorów gimnastyki, obozy sportowe (prowadzenie), organizowanie obozów sportowych, usługi obozów wakacyjnych (rozrywki i zabawy), organizowanie balów, organizowanie i prowadzenie konferencji, organizowanie i prowadzenie kongresów, organizowanie i prowadzenie seminariów, organizowanie i prowadzenie sympozjów, organizowanie i prowadzenie zjazdów, organizowanie konkursów (edukacyjnych lub rozrywkowych), organizowanie przyjęć (rozrywka), usługi związane z organizacją wypoczynku, **43** domy dla ludzi w podeszłym wieku, hotele, udostępnianie terenu i urządzeń kempingowych, motele, rezerwowanie noclegów, wynajmowanie noclegów, usługi obozów wakacyjnych (zakwaterowanie), pensjonaty, rezerwacja miejsc w pensjonatach, restauracje, restauracje samoobsługowe, rezerwacje hotelowe, rezerwacja kwatery, stołówki, domy turystyczne, agencje zakwaterowania (hotele, pensjonaty), **44**: domy dla rekonwalescentów, domy starców, fizjoterapia, fizykoterapia, medyczna opieka pielęgniarska, sanatoria, opieka zdrowotna.

(111) **208367** (220) 2004 08 27 (210) 284806
(151) 2007 11 09 (441) 2004 11 29
(732) FERRERO POLSKA Sp. z o.o., Warszawa, PL.

(540) Kinder Bueno nie tylko dla dzieci

(510), (511) **30** wyroby cukiernicze, słodczyce, ciasta, ciastka, herbatniki i wafle: lukrowane, z polewą czekoladową lub bez polewy (lukru), produkty zawierające wafle, wafle wypełnione nadzieniem, pasty, kremy i napoje na bazie czekolady, kakao, kawy, orzechów, migdałów, miodu, czekolada, wyroby czekoladowe, wyroby z zewnętrzną otoczką czekoladową z nadzieniem lub bez, jajka czekoladowe, galaretki, lody, desery mleczne, kawa, herbata, kakao, cukier, ryż, tapioka, sago, substytuty kawy, mąka i produkty zbożowe, chleb, miód, melasa (syropy), drożdże, proszek do pieczenia, sól, musztarda, ocet, przyprawy, lód.

(111) **208368** (220) 2004 09 02 (210) 284935
(151) 2008 05 06 (441) 2004 12 13
(732) DODONI Roman Górzyński, Marek Górzyński, Marcin Górzyński Spółka Jawna, Suchedniów, PL.

(540) cola mix

(510), (511) **32** woda mineralna, woda gazowana, napoje bezalkoholowe.

(111) **208369** (220) 2004 09 21 (210) 285635
(151) 2008 08 01 (441) 2004 12 27
(732) KACZMARSKI INKASSO Małgorzata Kaczmarek, Wrocław, PL.

(540)



Kolor znaku: czerwony, granatowy

(531) 3.7.5, 27.5.1, 29.1.12

(510), (511) **35** systematyzacja danych w komputerowych bazach danych, pozyskiwanie danych do komputerowych baz danych, komputerowe zarządzanie plikami, **36** usługi agencji ściągania wierzytelności, usługi agencji ściągania należności, **42** aktualizacja oprogramowania komputerowego, odzyskiwanie danych komputerowych, powielanie oprogramowania komputerowego, programowanie, projektowanie systemów komputerowych, konserwacja oprogramowania komputerowego, odzyskiwanie danych komputerowych, aktualizacja, instalacje, konserwacja, powielanie, projektowanie oprogramowania komputerowego, doradztwo w zakresie własności intelektualnej, licencjonowanie własności intelektualnej, usługi związane z bezpieczeństwem własności intelektualnej, zarządzanie własnością intelektualną.

(111) **208370** (220) 2005 09 20 (210) 300224

(151) 2008 07 17 (441) 2005 12 27

(732) Kolaja & Partners Spółka z o.o., Warszawa, PL.

(540) architektura zarządcza

(510), (511) **35** doradztwo i pomoc w zakresie prowadzenia i zarządzania działalnością gospodarczą przedsiębiorstw, **41** organizowanie i prowadzenie usług w zakresie wszelkich form kształcenia.

(111) **208371** (220) 2005 10 11 (210) 301083

(151) 2007 11 13 (441) 2006 01 23

(732) CANADIAN INTERNATIONAL MANAGEMENT INSTITUTE

Sp. z o.o., Warszawa, PL.

(540) CIMI

(510), (511) **09** wydawnictwa i publikacje elektroniczne, **16** wydawnictwa i publikacje, druki, książki, podręczniki, skrypty, materiały dydaktyczne, materiały do nauczania, poradniki, informatory, przeglądy, zeszyty tematyczne, albumy, atlasy, wydawnictwa periodyczne, aperiodyczne i akcydensowe, broszury, ulotki, afisze, plansze, plakaty, dodatki oraz wkładki do wydawnictw oraz inne materiały drukowane, prezentujące w dowolnym układzie informacje wybrane według dowolnie ustalonych kryteriów, **41** działalność edukacyjna, organizacja i prowadzenie dydaktyki i nauczania-także drogą elektroniczną (e-learning), szkoleń, warsztatów, seminariów, sympozjów, konferencji, kongresów, zjazdów, działalność wydawnicza, publikowanie tekstów, książek, podręczników, skryptów, materiałów do nauczania-także ich publikowanie elektroniczne on-line, organizacja i prowadzenie imprez kulturalnych, rozrywkowych i sportowych.

(111) **208372** (220) 2006 01 05 (210) 304472

(151) 2008 06 13 (441) 2006 04 18

(732) CJ INTERNATIONAL Ltd. Sp. z o.o., Pruszków, PL.

(540)



(531) 26.4.2, 26.13.25, 27.5.1

(510), (511) **35** agencje importowo-eksportowe, **36** agencje celne, ubezpieczenia transportowe, usługi finansowe, usługi rozrachunkowe, **39** usługi transportowe samochodowym transportem osobowym, ciężarowym i specjalistycznym, usługi dystrybucji przesyłek, usługi magazynowe, usługi kurierskie, informacje o składowanych towarach, wypożyczanie kontenerów, pakowanie produktów.

(111) **208373** (220) 2006 01 05 (210) 304473

(151) 2008 06 13 (441) 2006 04 18

(732) CJ INTERNATIONAL Ltd. Sp. z o.o., Pruszków, PL.

(540) CJ AUTOMOTIVE LOGISTICS

(510), (511) **35** agencje importowo-eksportowe, **36** agencje celne, ubezpieczenia transportowe, usługi finansowe, usługi rozrachunkowe, **39** usługi transportowe samochodowym transportem osobowym, ciężarowym i specjalistycznym, usługi dystrybucji przesyłek, usługi magazynowe, usługi kurierskie, informacje o składowanych towarach, wypożyczanie kontenerów, pakowanie produktów.

(111) **208374** (220) 2006 01 05 (210) 304474

(151) 2008 06 13 (441) 2006 04 18

(732) CJ INTERNATIONAL Ltd. Sp. z o.o., Pruszków, PL.

(540)



Kolor znaku: zielony, ciemnozielony, biały

(531) 26.4.2, 26.13.25, 27.5.1, 29.1.13

(510), (511) **35** agencje importowo-eksportowe, **36** agencje celne, ubezpieczenia transportowe, usługi finansowe, usługi rozrachunkowe, **39** usługi transportowe samochodowym transportem osobowym, ciężarowym i specjalistycznym, usługi dystrybucji przesyłek, usługi magazynowe, usługi kurierskie, informacje o składowanych towarach, wypożyczanie kontenerów, pakowanie produktów.

(111) **208375** (220) 2006 04 24 (210) 309937

(151) 2008 07 22 (441) 2006 08 07

(732) Spółdzielczy Bank Rozwoju, Szepietowo, PL.

(540)



Spółdzielczy Bank Rozwoju

Kolor znaku: pomarańczowy, oliwkowy

(531) 1.17.11, 5.5.1, 27.5.1, 29.1.12

(510), (511) **35** usługi związane z badaniem rynku, usługi w zakresie doradztwa w zarządzaniu działalnością gospodarczą, doradztwo w zakresie zarządzania personalnego, usługi w zakresie doboru kadr, dystrybucja materiałów reklamowych: w postaci spotów reklamowych, audiowizualnych, z sieci internetowych oraz próbek, druków, prospektów, broszur, usługi w zakresie analizy rynku i zawierania transakcji handlowych, usługi w zakresie tworzenia prognoz ekonomicznych, pośrednictwo handlowe, pozyskiwanie informacji handlowych, usługi w zakresie pozyskiwania baz danych do przetwarzania, zarządzanie bazami danych, usługi księgowo, audytorskie, usługi doradztwa w organizowaniu działalności gospodarczej, przetwarzanie informacji gospodarczych, usługi w zakresie pozyskiwania informacji o działalności gospodarczej, opiniowanie projektów gospodarczych, sporządzanie strategii ekonomicznych, sporządzanie wyciągów z kont, **36** tworzenie agencji kredytowych, sporządzanie, weryfikacja analiz finansowych, gromadzenie oszczędności, dostęp do usług bankowych za pomocą elektronicznych kanałów dystrybucji, operacje bankowe, deponowanie papierów wartościowych i przedmiotów, zarządzanie finansami, pośrednictwo ubezpieczeniowe, wydawanie kart kredytowych, pośrednictwo finansowe, przeprowadzanie operacji finansowych, tworzenie funduszy i zarządzanie funduszami, usługi pośrednictwa obrotem papierami giełdowymi, udzielenie gwarancji bankowych, sporządzanie i przetwarzanie informacji bankowych, przeprowadzanie inwestycji kapitałowych, elektroniczny transfer środków finansowych, inwestycje kapitałowe, obsługa kart debetowych, obsługa kart kredytowych, przyjmowanie depozytów, kredytowanie osób fizycznych i podmiotów gospodarczych, finansowanie sprzedaży na raty, usługi bankowe, usługi finansowe, usługi wykonywania operacji walutowych, udzielanie pożyczek, udzielanie

pożyczek pod zastaw, kredytowanie, pośrednictwo w zakresie zawierania ubezpieczeń na życie, nieruchomości, usługi prowadzenia kantorów, **38** przesyłanie informacji, łączność poprzez terminale komputerowe, poczta elektroniczna, przesyłanie informacji za pomocą krótkich wiadomości tekstowych.

(111) **208376** (220) 2006 05 04 (210) 310334
 (151) 2008 08 05 (441) 2006 08 07
 (732) LECH Garmazzeria Staropolska Lech Zwolan, Osiedle Ignatki, PL.
 (540)



Kolor znaku: żółty, bordowy, czarny

(531) 2.1.1, 26.1.1, 27.5.1, 29.1.13

(510), (511) **29** mięso, ryby, drób, dziczyzna, ekstrakty mięsne, konserwowane, suszone i gotowane owoce i warzywa, galaretki, dżemy, kompoty, jaja, mleko, produkty mleczne, oleje i tłuszcze jadalne, **30** kawa, herbata, kakao, cukier, ryż, tapioka, sago, kawa nienaturalna, mąka i produkty zbożowe, chleb, wyroby cukiernicze i słodycze, lody, miód, melasa (syrupy), drożdże, proszek do pieczenia, sól, musztarda, ocet, sosy, przyprawy.

(111) **208377** (220) 2006 06 19 (210) 312163
 (151) 2008 05 16 (441) 2006 10 02
 (732) KULCZYK TRADEX Sp. z o.o., Poznań, PL.
 (540)

**TRANSPORTER
 MAX**

(531) 26.11.1, 26.11.12, 27.5.1
 (510), (511) **12** samochody.

(111) **208378** (220) 2006 07 05 (210) 312788
 (151) 2008 06 06 (441) 2006 10 16
 (732) CARLSBERG POLSKA Spółka Akcyjna, Warszawa, PL.
 (540)



Kolor znaku: złoty, biały, czerwony, czarny, brązowy

(531) 2.1.1, 19.7.1, 24.5.7, 25.1.15, 27.5.1, 29.1.15

(510), (511) **32** piwo, napoje piwne, napoje bezalkoholowe.

(111) **208379** (220) 2006 07 05 (210) 312789
 (151) 2008 06 06 (441) 2006 10 16
 (732) CARLSBERG POLSKA Spółka Akcyjna, Warszawa, PL.

(540)



Kolor znaku: biały, czarny, czerwony, złoty, brązowy

(531) 2.1.1, 11.3.1, 24.5.7, 25.1.15, 27.5.1, 29.1.15

(510), (511) **32** piwo, napoje piwne, napoje bezalkoholowe.

(111) **208380** (220) 2006 07 10 (210) 312958
 (151) 2008 08 06 (441) 2006 10 16
 (732) CHEMICAL WORLDWIDE BUSINESS Sp. z o.o., Słupca, PL.
 (540)

WULKAPOL

(531) 27.5.1

(510), (511) **01** preparaty chemiczne do przyspieszania wulkanizacji.

(111) **208381** (220) 2006 07 10 (210) 312959
 (151) 2008 08 06 (441) 2006 10 16
 (732) CHEMICAL WORLDWIDE BUSINESS Sp. z o.o., Słupca, PL.
 (540)

RUPOL

(531) 27.5.1

(510), (511) **01** preparaty chemiczne do opóźniania wulkanizacji, antytleniacze wulkanizacji.

(111) **208382** (220) 2002 08 26 (210) 254424
 (151) 2008 05 26 (441) 2003 03 10
 (732) ConocoPhillips Company, Houston, US.
 (540)

ConocoPhillips

(531) 26.13, 27.5

(510), (511) **01** substancje chemiczne do stosowania w przemyśle, dodatki ułatwiające przepływ i/lub transport ciekłych węglowodórów przez przewody, alkohol, amoniak, środki oszczędzające paliwo, chemikalia do wybielania oleju, środki do oczyszczania oleju, benzyny i gazu, środki dyspergujące do oleju, benzyny i gazu, środki do oddzielania oleju, gazu i benzyny, olej absorpcyjny i materiały syntetyczne do oleju absorpcyjnego, dodatki detergentowe do gazu, benzyny i paliw, dodatki chemiczne do gazu, benzyny i paliw, środki zapobiegające zamarzaniu, płyn hamulcowy, płyn przekładniowy, płyn do wspomaganie kierownicy, chemikalia przeciw matowieniu okien, masa uszczelniająca do opon i środki do naprawy opon, środki chemiczne ułatwiające wytwarzanie stopów metali, woda destylowana, chemikalia do oczyszczania wody, chemikalia do zmiękczenia wody, słabo zakwaszona woda do ponownego ładowania akumulatorów, cieczy do usuwania siarczanów z akumulatorów, roztwory przeciwpieniące do akumulatorów, środki przeciwstukowe do silników wewnętrznego spalania, środek chemiczny do usuwania osadu węglowego z silników, **03** środki do czyszczenia, polerowania, szorowania i ścierania, detergenty, środki odtłuszczające, woski do polerowania, płyny czyszczące do szyby przedniej i do wycieraczek do szyb, wszystkie takie towary do stosowania w pojazdach lub

w związku z pojazdami, **04** paliwa, oleje i smary, w tym benzyna, eter naftowy, środki smarujące i materiały oświetleniowe, paliwa silnikowe, paliwa lotnicze, paliwa na bazie alkoholu, gazowe mieszanki paliwowe, niechemiczne dodatki do paliwa silnikowego i paliwa lotniczego, olej opałowy, olej napędowy do silników wysokoprężnych, olej przekładniowy, olej do pojazdów szynowych, syntetyczny olej przemysłowy, olej silnikowy, nieciekący olej penetrujący, ropa naftowa i oleje ropopochodne, alkohol paliwowy, parafina, nafta, skroplony gaz ziemny, ksylen, toluen, benzen, **35** usługi prowadzenia sklepów z artykułami spożywczymi i napojami, sprzętem komputerowym i produktami do codziennego domowego użytku, paliwem, materiałami piśmienniczymi, urządzeniami elektrycznymi i elektronicznymi, kosmetykami, w tym prowadzenie wygodnych sklepów (sklepy typu convenience store), promocja sprzedaży poprzez usługi dla stałych klientów, usługi dla stałych klientów z użyciem lub bez użycia karty mianowicie usługi z użyciem lub bez użycia karty świadczone w celu rozwijania lojalności wśród klientów, organizacji, obsługi i kontroli kart z zachętą, organizowanie, prowadzenie i nadzorowanie systemu kart z zachętą, usługi biznesowe związane z dostarczaniem sponsoringu, **36** usługi finansowe, usługi bankowe, usługi kredytowe, debetowe i gotówkowe, usługi związane z kartą kredytową, kartą debetową i kartą gotówkową, wydawanie kart kredytowych, debetowych i gotówkowych, usługi ubezpieczenia związane ze zobowiązaniami pieniężnymi z karty kredytowej, debetowej i gotówkowej, usługi automatycznego wydawania gotówki, usługi kart rabatowych stosowanych w celu promocji sprzedaży, wydawanie bonów i żetonów wartościowych, wydawanie bonów i żetonów wartościowych w związku z systemami zachęty, wydawanie czeków podróży, usługi doradztwa w zakresie wszystkich wyżej wymienionych usług, **37** usługi obsługi, tankowania i mycia pojazdów samochodowych, samolotów, statków i innych pojazdów napędzanych paliwem świadczone w portach, stacjach obsługi i terminalach lotniczych, usługi napełniania paliwem, usługi napełniania paliwem i środkami smarującymi w celu utrzymania ich odpowiednich poziomów w samolotach, statkach i pojazdach lądowych, usługi napełniania paliwem samolotów, poduszkowców, statków i pojazdów lądowych, usługi tankowania i uzupełniania paliwa w samolotach, usługi tankowania paliwa i uzupełniania paliwa w pojazdach, **39** usługi transportu, magazynowania, pakowania i dostawy olejów, smarów, benzyny, paliw, środków smarujących, parafiny, nafty i ciekłego gazu ziemnego, usługi dystrybucji paliw, usługi przechowywania paliw w zbiornikach, usługi informacyjne i doradcze związane z wszystkimi wyżej wymienionymi usługami.

(111) **208383** (220) 2002 12 03 (210) 258330
 (151) 2008 05 20 (441) 2003 06 16
 (732) Paśłek International Cheese Company Ltd. Sery ICC Paśłek Spółka z o.o., Paśłek, PL.

(540) PASŁĘK STOLICA SERA
 (510), (511) **05** żywność dietetyczna do celów leczniczych, żywność dla niemowląt, **29** mleko i produkty mleczne, sery, tłuszcze jadalne, masło, margaryna, surowce do produkcji tłuszczów jadalnych, preparaty mleczno-tłuszczowe, homogenizowane artykuły żywnościowe zawarte w tej klasie, żywność dietetyczna, żywność o obniżonej zawartości tłuszczu i cholesterolu, proszkowane produkty mleczne, proszek serowy, proszek jogurtowy, śmietanka w proszku, serwatka w proszku, maślanka w proszku, mleko w proszku, **40** przetwórstwo mleka i wyrób serów.

(111) **208384** (220) 2002 12 03 (210) 258331
 (151) 2008 05 20 (441) 2003 06 16
 (732) Paśłek International Cheese Company Ltd. Sery ICC Paśłek Spółka z o.o., Paśłek, PL.

(540) STOLICA SERA
 (510), (511) **05** żywność dietetyczna do celów leczniczych, żywność dla niemowląt, **29** mleko i produkty mleczne, sery, tłuszcze jadalne, masło, margaryna, surowce do produkcji tłuszczów jadalnych, preparaty mleczno-tłuszczowe, homogenizowane artykuły żywnościowe zawarte w tej klasie, żywność dietetyczna, żywność o obniżonej zawartości tłuszczu i cholesterolu, proszkowane produkty mleczne, proszek serowy, proszek jogurtowy, śmietanka w proszku, serwatka w proszku, maślanka w proszku, mleko w proszku, **40** przetwórstwo mleka i wyrób serów.

(111) **208385** (220) 2004 05 21 (210) 281026
 (151) 2008 08 01 (441) 2004 08 23
 (732) OLIMP LABORATORIES Sp. z o.o., Nagawczyna, PL.
 (540)



Kolor znaku: srebrny, czerwony, zielony

(531) 12.1.1, 27.5.1, 29.1.13
 (510), (511) **05** odżywki wzmacniające zawierające preparaty farmaceutyczne stosowane profilaktycznie i dla rekonwalescentów, **29** koncentraty i odżywki wysokobiałkowe wzbogacone witaminami, solami mineralnymi i aminokwasami, **30** koncentraty i odżywki węglowodanowe i wysokoenergetyczne wzbogacone witaminami i solami mineralnymi, **32** napoje bezalkoholowe wzbogacone witaminami i solami mineralnymi.

(111) **208386** (220) 2004 05 31 (210) 281438
 (151) 2008 07 29 (441) 2004 09 06
 (732) „SIGMAKALON DECO POLSKA” Spółka z o.o., Wrocław, PL.
 (540) dekorol professional hydrogrunt WDVS
 (510), (511) **02** emalie, bejce, koloranty, **19** materiały budowlane niemetalowe.

(111) **208387** (220) 2004 09 02 (210) 284945
 (151) 2008 05 15 (441) 2004 12 13
 (732) GlaxoSmithKline Pharmaceuticals Spółka Akcyjna, Poznań, PL.
 (540) FEMINITY

(510), (511) **03** maseczki kosmetyczne, maści do celów kosmetycznych, pomady do celów kosmetycznych, kremy kosmetyczne, kosmetyki, kosmetyki upiększające, preparaty kosmetyczne do opalania, preparaty kosmetyczne do pielęgnacji skóry, zestawy kosmetyków, **05** środki farmaceutyczne, preparaty farmaceutyczne, leki, dietetyczne środki medyczne i lecznicze, odżywki medyczne, środki wspomagające leczenie, dietetyczne środki spożywcze, suplementy żywności do celów medycznych, dietetyczna żywność przystosowana do celów medycznych, dietetyczne napoje przystosowane do celów medycznych, dietetyczne substancje przystosowane do celów medycznych, dodatki mineralne do żywności, żywność dietetyczna do celów leczniczych, preparaty witaminowe, odżywcze dodatki do celów leczniczych pastylki do celów farmaceutycznych, balsamy do celów leczniczych, kapsułki do celów farmaceutycznych, kapsułki na lekarstwa, napoje lecznicze, pigułki do celów farmaceutycznych, preparaty farmaceutyczne do pielęgnacji skóry, preparaty z mikroelementami dla ludzi i zwierząt, zioła lecznicze.

(111) **208388** (220) 2004 11 17 (210) 287793
 (151) 2008 07 16 (441) 2005 02 21
 (732) „DAX COSMETICS” Spółka z o.o., Duchnow, PL.
 (540) Perfecta Femina

(510), (511) **03** kosmetyki do pielęgnacji skóry twarzy, ciała i włosów, artykuły perfumeryjne, **05** preparaty kosmetyczne o działaniu leczniczym do pielęgnacji i ochrony skóry twarzy, ciała i włosów.

(111) **208389** (220) 2005 02 28 (210) 291810
 (151) 2008 08 05 (441) 2005 06 13
 (732) ZAKŁADY FARMACEUTYCZNE POLPHARMA S.A., Starogard Gdański, PL.
 (540) Eko-prazol
 (510), (511) **05** produkty farmaceutyczne, **35** reklama.

(111) **208390** (220) 2005 08 01 (210) 298435
 (151) 2008 08 07 (441) 2005 11 14
 (732) „POLPAK POLAND” Spółka z ograniczoną odpowiedzialnością, Warszawa, PL.
 (540) KODA
 (510), (511) **09** głośniki, urządzenia do odtwarzania dźwięku, urządzenia do wzmacniania dźwięku, aparaty telewizyjne, aparatura do rejestracji dźwięku, odbiorniki radiowe, szafki do głośników.

(111) **208391** (220) 2005 11 14 (210) 302234
 (151) 2008 05 19 (441) 2006 02 20
 (732) „PROXIMUS MANAGEMENT” Marek Tumiłowicz, Warszawa, PL.
 (540)



Kolor znaku: niebieski, granatowy

(531) 26.1.1, 26.4.4, 26.4.10, 27.5.1, 29.1.12
 (510), (511) **41** usługi w zakresie edukacji i nauczania, organizowanie i prowadzenie seminariów, sympozjów, zjazdów, konferencji, organizowanie i prowadzenie imprez sportowych, edukacyjnych i rozrywkowych, organizowanie wystaw kulturalnych i edukacyjnych, organizowanie konkursów edukacyjnych lub rozrywkowych, publikowanie książek, publikowanie tekstów innych niż teksty reklamowe, publikacje elektroniczne on-line książek i periodyków, organizowanie i prowadzenie kursów i szkoleń w zakresie motoryzacji, ruchu drogowego, przepisów ruchu drogowego, bezpieczeństwa ruchu drogowego, technik kierowania pojazdami, rozwijania umiejętności bezpiecznej i defensywnej jazdy samochodem, transportu, szkolenia kierowców, kursy doszkalające, kształcenie praktyczne, kursy prawa jazdy, publikowanie tekstów i poradników edukacyjnych związanych z prowadzeniem pojazdów mechanicznych oraz rozwijaniem umiejętności bezpiecznej i defensywnej jazdy samochodem, rozpowszechnianie informacji dotyczących nauczania oraz przeprowadzanych szkoleń, usługi wydawnicze, usługi wydawnicze książkowe, elektroniczne i internetowe, **42** ekspertyzy i opinie w dziedzinie motoryzacji, ruchu drogowego, przepisów ruchu drogowego, bezpieczeństwa ruchu drogowego, technik kierowania pojazdami, rozwijania umiejętności bezpiecznej i defensywnej jazdy samochodem, transportu.

(111) **208392** (220) 2005 12 08 (210) 303307
 (151) 2008 05 13 (441) 2006 03 20
 (732) NOWEX Arkadiusz Nowacki, Wrocław, PL.
 (540)

**SONKO - o ryżu
 wiemy wszystko**

(531) 27.5.1
 (510), (511) **30** ryż, ryż preparowany, pieczywo chrupkie, wyroby piekarnicze, wafle ryżowe, wyroby cukiernicze zawierające ryż, sosy na bazie ryżu, muesli zawierające ryż, pizze.

(111) **208393** (220) 2006 01 30 (210) 305442
 (151) 2008 08 01 (441) 2006 05 15
 (732) Firma Handlowa A&S PARFUME FACTORY Marek Asenkowicz, Katowice, PL.
 (540) EXTENZO
 (510), (511) **03** wyroby perfumeryjne-perfумы, wody toaletowe i zapachowe, wody lawendowe, wody kolońskie, dezodoranty do użytku osobistego, kosmetyki, balsamy kosmetyczne, kremy do skóry, kremy kosmetyczne do twarzy i rąk, śmietanki, maseczki kosmetyczne, mleczko kosmetyczne, toniki, żele kosmetyczne, peelingi, szampony, lotony, farby, odżywki, pianki, lakiery i żele do włosów, mydła kosmetyczne, mydła dezodorujące, szminki, kredki kosmetyczne, pastele i cienie do powiek, tusz do rzęs, pudry kosmetyczne, lakiery do paznokci, zestawy kosmetyków dla dzieci i dorosłych oraz zestawy kosmetyków dla kobiet i mężczyzn, płyny do kąpieli, olejki do kąpieli, olejki do opalania, talk kosmetyczny.

(111) **208394** (220) 2006 07 20 (210) 313392
 (151) 2008 06 23 (441) 2006 10 30
 (732) LELLEK-Krystian Lellek, Andrzej Lellek-Spółka Jawna, Sławice, PL.; AUTO-LELLEK PLUS-Krystian Lellek, Barbara Lellek-Spółka Jawna, Sławice, PL.; AUTO-LELLEK-Krystian Lellek, Sławice, PL.; AUTO-PLUS Lellek Andrzej, Kędzierzyn-Koźle, PL.
 (540) lellek

(510), (511) **35** prowadzenie sklepów i hurtowni, również w formie korespondencyjnej oraz za pomocą internetu z następującymi towarami: pojazdy mechaniczne, samochody, kosmetyki samochodowe, samochodowe części zamienne, samochodowe materiały eksploatacyjne, ogumienia, akcesoria samochodowe, elektroniczny sprzęt samochodowy, upominki reklamowe; prowadzenie działalności reklamowej: prasowej, radiowej, telewizyjnej, internetowej w zakresie pojazdów mechanicznych, samochodów, akcesoriów motoryzacyjnych, badania rynku i opinii publicznej, organizowanie i prowadzenie targów i wystaw w celach reklamowych i handlowych, **36** pośrednictwo w zakresie informacji bankowej, informacji o ubezpieczeniach, pośrednictwo i poradnictwo bankowe, pośrednictwo kredytowe, ubezpieczeniowe, pośrednictwo w zawieraniu umów kredytowych, pośrednictwo w zakresie usług ubezpieczeniowych, wycena pojazdów mechanicznych, wynajmowanie nieruchomości, wynajmowanie powierzchni biurowej, **37** czyszczenie, mycie, polerowanie pojazdów, instalowanie, naprawa urządzeń klimatyzacyjnych, lakierowanie, obsługa pojazdów, naprawy opon, naprawy pojazdów, smarowanie pojazdów, montaż akcesoriów i wyposażenia dodatkowego w pojazdach, zabezpieczanie pojazdów przed korozją, zabezpieczanie pojazdów przed kradzieżą, **39** holowanie pojazdów, usługi transportowe, usługi kierowców, wynajmowanie miejsc na parkingi, organizacja i obsługa parkingów strzeżonych i niestrzeżonych usługi związane z parkowaniem samochodów, wynajmowanie powierzchni w salonach samochodowych, wypożyczanie samochodów, wypożyczanie pojazdów mechanicznych, wypożyczanie samochodów sportowych, **42** badania techniczne pojazdów, badania i analizy z dziedziny mechaniki pojazdowej, ekspertyzy inżynieryjne z zakresu mechaniki pojazdowej, testowanie pojazdów, **43** prowadzenie barów, kafeterii, kawiarni, moteli, hoteli, restauracji.
 (511) wspólne prawo ochronne

(111) **208395** (220) 2006 08 07 (210) 314118
 (151) 2008 06 06 (441) 2006 11 13
 (732) „D. R. E.” Spółka z ograniczoną odpowiedzialnością, Gronowo Górne, PL.
 (540) Pogodnych wakacji życzy producent drzwi D.R.E., D.R.E.-drzwi dobrych wewnątrz
 (510), (511) **19** drzwi niemetalowe i futryny niemetalowe do drzwi.

(111) **208396** (220) 2006 09 12 (210) 315418
 (151) 2008 06 03 (441) 2006 12 27
 (732) Telekomunikacja Polska Spółka Akcyjna, Warszawa, PL.
 (540) NEOSTRADA WORLD
 (510), (511) **09** urządzenia i przyrządy naukowe, żeglarskie, geodezyjne, elektryczne, elektroniczne, fotograficzne, kinematograficzne, optyczne, wagowe, pomiarowe, sygnalizacyjne, kontrolne, do ratowania życia, do celów dydaktycznych, systemy zabezpieczające i monitorujące, telefony, telefony analogowe, cyfrowe i komórkowe, urządzenia przywoławcze, automatyczne sekretarki, dalekopisy, przewody telefoniczne, urządzenia faksujące, fotokopiarki, aparatura do przetwarzania informacji, światłowody, karty magnetyczne kodowane, karty chipowe, karty telefoniczne, zestawy telefoniczne nie abonamentowe, urządzenia do komunikacji wewnętrznej, książki telefoniczne w postaci elektronicznej, centrale telefoniczne, maszty radiotelegraficzne, modemy, nadajniki telekomunikacyjne, telekomunikacyjne zespoły nadawcze, urządzenia do przetwarzania informacji, przenośna aparatura komunikacyjna, aparatura radiotelegraficzna, maszty do łączności radiowej, odbiorniki radiowe, słuchawki telefoniczne, maszty antenowe do telefonii bezprzewodowej, telegrafy, videofony, urządzenia do nagrywania, transmisji lub reprodukcji dźwięku lub obrazu, magnetyczne nośniki danych, płyty (dyski) z nagraniami, automaty sprzedające i mechanizmy do urządzeń uruchamianych przez wrzucenie monety, kasy sklepowe, maszyny liczące, sprzęt przetwarzający dane oraz sprzęt komputerowy, **35** usługi w zakresie gromadzenia na rzecz osób trzecich wymienio-

nych w wykazie towarów i usług w celu ich dogodnego obejrzenia i umożliwienia dokonania zakupu, również w drodze on-line, usługi w zakresie gromadzenia na rzecz osób trzecich powierzchni reklamowych na stronach www i umożliwiania ich dogodnego oglądania w celu dokonania zakupu reklamowanych towarów drogą internetową, usługi w zakresie zakupów internetowych, również w drodze on-line, usługi w zakresie organizowania i przeprowadzania wystaw w celach handlowych i reklamowych, usługi w zakresie projektowania, planowania i realizacji kampanii reklamowych w Internecie, **36** usługi w zakresie umożliwiania osobom trzecim dokonywania płatności rachunków drogą transferu elektronicznego środków finansowych, **37** usługi w zakresie naprawy, konserwacji i instalacji sprzętu telekomunikacyjnego, **38** usługi telekomunikacyjne, usługi teleinformatyczne, usługi komunikacyjne świadczone poprzez Internet, usługi w zakresie realizowania transmisji multimedialnych, usługi w zakresie poczty elektronicznej oraz przesyłania informacji tekstowej i obrazowej, usługi w zakresie łączności poprzez terminale komputerowe, usługi w zakresie łączności poprzez sieć światłowodów, usługi w zakresie łączności radiowej, telefonicznej i telegraficznej, usługi w zakresie ogłoszeń elektronicznych, usługi w zakresie połączeń z Internetem za pośrednictwem telekomunikacji, usługi w zakresie udostępniania i leasingu czasu dostępu do Internetu osobom trzecim, usługi w zakresie udostępniania miejsc internetowych osobom trzecim i tworzenia elektronicznych skrzynek pocztowych dla osób trzecich, usługi w zakresie udostępniania książek telefonicznych on-line, usługi telefoniczne, usługi w zakresie przeprowadzania telekonferencji, usługi w zakresie wypożyczania sprzętu telekomunikacyjnego, **41** usługi rozrywkowe i edukacyjne, usługi w zakresie organizowania i przeprowadzania konkursów, wystaw edukacyjnych i kulturalnych, konferencji oraz szkoleń związanych z telekomunikacją, usługi w zakresie publikacji periodyków i druków, także w formie elektronicznej, usługi w zakresie organizowania imprez rozrywkowych, kulturalnych i sportowych, usługi w zakresie publikacji i wydawnictw, **42** usługi w zakresie projektowania i rozwoju sprzętu telekomunikacyjnego, usługi w zakresie programowania komputerowego, usługi w zakresie prowadzenia kafejek internetowych, usługi w zakresie projektowania i utrzymywania stron internetowych, usługi w zakresie wynajmu sprzętu przetwarzającego dane i komputerów, usługi w zakresie udostępniania dostępu do baz danych i obsługa baz danych, usługi w zakresie tworzenia programów do przetwarzania danych, usługi w zakresie zapewniania bezpieczeństwa danym w sieci, usługi w zakresie tworzenia i utrzymywania stron internetowych prezentujących rachunki dla osób trzecich, usługi hostingu rozwiązań internetowych.

(111) **208397** (220) 2006 09 25 (210) 315883
 (151) 2008 07 16 (441) 2007 01 08
 (732) GRUPA LOTOS S.A., Gdańsk, PL.
 (540) ALISMA
 (510), (511) **04** smary dla przemysłu spożywczego, oleje przemysłowe i tłuszcze, smary.

(111) **208398** (220) 2006 09 29 (210) 316065
 (151) 2008 05 07 (441) 2007 01 08
 (732) NEO Maciej Grabowski, Józefosław, PL.
 (540)

Neo*vote*)))

Kolor znaku: czarny, zielony

(531) 24.17.25, 26.13.25, 27.5.1, 29.1.12
 (510), (511) **09** urządzenia do komunikacji bezprzewodowej, urządzenia do głosowania, urządzenia nadawczo-odbiorcze wizji, dźwięku i danych, systemy komputerowe do obsługi: głosowania, badań opinii, egzaminów, testowania wiedzy i preferencji, interaktywnej komunikacji, anteny, ekrany projekcyjne, aparatura do przetwarzania informacji, peryferyjne urządzenia komputerowe, komputery, w tym komputery przenośne, mikrofony, przenośna aparatura radiokomunikacyjna, słuchawki, programy komputerowe do obsługi ww. towarów, audiowizualne urządzenia dydaktyczne, głośniki,

urządzenia do komunikacji wewnętrznej, monitory, nadajniki, przyrządy do obserwacji, urządzenia do odtwarzania dźwięku, telefony przenośne, radio pagery, rzutniky do slajdów, wideofony, **35** pozyskiwanie danych do komputerowych baz danych, systematyzacja danych w bazach komputerowych, komputerowe zarządzanie plikami, zbieranie opinii, prowadzenie sondaży, badania rynku, badania opinii publicznej, badania działalności gospodarczej, doradztwo w zakresie organizowania i prowadzenia działalności gospodarczej oraz w zakresie zarządzania personalnego, rekrutacja personelu, dobór personelu za pomocą metod psychotechnicznych, profesjonalne zarządzanie działalnością artystyczną, prowadzenie agencji reklamowych, aukcje publiczne, pokazy towarów, promocja sprzedaży [dla osób trzecich], organizacja targów i wystaw w celach handlowych lub reklamowych, dystrybucja materiałów reklamowych, reklama za pośrednictwem sieci komputerowej, wypożyczanie maszyn i urządzeń oraz wyposażenia biurowego, **38** przesyłanie informacji, łączność radiowa i poprzez terminale komputerowe, przesyłanie informacji przy pomocy komputera, obsługa telekonferencji, wypożyczanie aparatury i urządzeń do przesyłania informacji, **41** usługi szkoleniowe, organizowanie wystaw z dziedziny kultury lub edukacji, organizowanie konkursów, usługi klubowe, kształcenie praktyczne, w tym pokazy, sprawdziany pedagogiczne, usługi tłumaczenia, usługi wykorzystujące obrazy cyfrowe, produkcja filmów, organizowanie spektakli, usługi impresariów, organizowanie i obsługa balów i przyjęć, organizowanie i prowadzenie konferencji, kongresów, seminariów, sympozjów i zjazdów oraz ich obsługa, obsługa sal kinowych, wypożyczanie aparatów i sprzętu kinematograficznego oraz sprzętu audio, wypożyczanie urządzeń do komunikacji bezprzewodowej, urządzeń do głosowania, urządzeń nadawczo-odbiorczych wizji, dźwięku i danych, systemów komputerowych do obsługi: głosowania, badań opinii, egzaminów, testowania wiedzy i preferencji, interaktywnej komunikacji, anten, ekranów projekcyjnych, aparatury do przetwarzania informacji, peryferyjnych urządzeń komputerowych, komputerów, w tym komputerów przenośnych, mikrofonów, przenośnej aparatury radiokomunikacyjnej, słuchawek, programów komputerowych do obsługi ww. towarów, audiowizualnych urządzeń dydaktycznych, głośników, urządzeń do komunikacji wewnętrznej, monitorów, nadajników, przyrządów do obserwacji, urządzeń do odtwarzania dźwięku, telefonów przenośnych, radio pagerów, rzutników do slajdów, wideofonów, **42** administrowanie stronami komputerowymi, projektowanie i analizy systemów komputerowych, prace badawczo-rozwojowe, konwersja danych przez programy komputerowe, tworzenie i utrzymywanie stron internetowych dla osób trzecich, projektowanie, powielanie oraz aktualizacja i konserwacja oprogramowania komputerowego, usługi artystów grafików, doradztwo w zakresie sprzętu komputerowego, wypożyczanie komputerów i oprogramowania, instalacje oprogramowania.

(111) **208399** (220) 2006 11 14 (210) 317950
 (151) 2008 05 23 (441) 2007 02 19
 (732) LESART Spółka z o.o., Gdynia, PL.
 (540)



Kolor znaku: granatowy, żółty, czarny

(531) 26.4.9, 26.11.3, 26.11.11, 26.15.9, 27.5.1, 29.1.13
 (510), (511) **09** odzież chroniąca przed wypadkami, napromienianiem i ogniem, spodnie i koszule ochronne, kamizelki ochronne, ubrania kwasoodporne, fartuchy spawalnicze, urządzenia do ochrony osobistej przed wypadkami, maski ochronne, maski spawalnicze, osłony zabezpieczające twarze robotników, filtry do masek do oddychania, pochłaniacze, ochrona przeciwiskrowa, osłony do ochrony twarzy robotników, kaski ochronne, obuwie zabezpieczające przed wypadkami, napromienianiem i ogniem, okulary ochronne, daszki, osłony przeciwosłepieniowe, rękawice do ochrony przed wypadkami, siatki zabezpieczające przed wypadkami, słuchawki na uszy, zatyczki do uszu, pasy bezpieczeństwa, szelki, **12** pokrowce na pojazdy, pokrowce na siedzenia pojazdów, osłony kół pojazdów, osłony błotników pojazdów, bagażniki do pojazdów, pasy bezpieczeństwa

w pojazdach, przeciwosłepieniowe i przeciwodblaskowe urządzenia do pojazdów, rolety i osłony przeciwsłoneczne do pojazdów, urządzenia antypoślizgowe do opon samochodowych, zagłówki do siedzeń w pojazdach, krzesła bezpieczeństwa dla dzieci do pojazdów, lusterka wsteczne, fartuchy błotników, kierownice pojazdów i pokrowce do nich, pokrowy na piasty kół, **25** odzież i obuwie robocze, **35** usługi w zakresie: reklamy radiowej, telewizyjnej, prasowej oraz korespondencyjnej, rozpowszechniania materiałów reklamowych takich jak ulotki, prospekty, druki, próbki, reklamy za pośrednictwem sieci komputerowej, wynajmowania powierzchni na cele reklamowe, uaktualniania materiału reklamowego, wypożyczania materiału reklamowego, publikowania tekstów reklamowych, rozpowszechniania ogłoszeń reklamowych, reklam, doradztwa w zakresie organizacji i zarządzania działalnością gospodarczą, profesjonalnego zarządzania działalnością gospodarczą.

(111) **208400** (220) 2006 11 15 (210) 317979
 (151) 2008 05 23 (441) 2007 02 19
 (732) „Bonetta” Bogumiła Dzikowska, Łódź, PL.
 (540)



(531) 26.4.7, 27.5.1
 (510), (511) **25** odzież, bielizna osobista, nakrycia głowy, **40** usługi krawieckie.

(111) **208401** (220) 2006 11 20 (210) 318170
 (151) 2008 05 07 (441) 2007 03 05
 (732) Jurajska Spółdzielnia Pracy, Myszków, PL.
 (540)



Kolor znaku: czerwony i odcienie, zielony i odcienie, pomarańczowy i odcienie, biały, niebieski, granatowy, żółty, czarny, biszkoptowy, srebrny

(531) 1.1.1, 2.5.8, 4.5.2, 5.7.11, 5.7.18, 5.9.1, 21.3.11, 27.5.1, 29.1.15
 (510), (511) **32** wody mineralne smakowe gazowane i niegazowane, wody i napoje gazowane, napoje owocowe niegazowane, napoje bezalkoholowe, soki owocowe, syropy, piwo, **35** usługi prowadzenia sklepów i/lub hurtowni także za pośrednictwem internetu z wodami i napojami.

(111) **208402** (220) 2006 11 20 (210) 318179
 (151) 2008 05 07 (441) 2007 03 05
 (732) TELCON Sp. z o.o., Łódź, PL.
 (540)



Kolor znaku: biały, żółty, czerwony, czarny

(531) 26.11.3, 27.5.1, 29.1.14
 (510), (511) **09** urządzenia i przyrządy: naukowe, żeglarskie, geodezyjne, elektryczne, fotograficzne, kinematograficzne, optyczne, wagowe, pomiarowe, sygnalizacyjne, kontrolne, do ratowania życia, do celów dydaktycznych, urządzenia i przyrządy elektryczne przewodzące, transformujące, akumulatorowe i kontrolno-sterujące, urządzenia do nagrywania, transmisji lub reprodukcji dźwięku lub obrazu, urządzenia i przyrządy elektryczno-przewodzące, przełączające, transformujące, akumulatorowe i kontrolno-sterujące, baterie, akce-

soria do telefonów komórkowych w szczególności: anteny, urządzenia dopasowujące do anten, obudowy do telefonów komórkowych, karty pamięci, kable, przewody, klawiatury, telefoniczne zestawy głośno mówiące, telefoniczne zestawy słuchawkowe, ładowarki do telefonów komórkowych sieciowe i samochodowe, mikrofony, słuchawki, podzespoły elektroniczne, generatory dźwięku, wyświetlacze, złącza przejściowe, ładowarki do akumulatorów, zestawy słuchawkowe, wyłączniki zasilania, złączki zasilania, uchwyty, karty SIM, panele, obudowy, futerały, kabury, kasety oraz podstawki i pokrowce ochronne z plastiku lub tworzywa sztucznego do sprzętu łącznościowego, magnetyczne nośniki danych, płyty (dyski) z nagraniami, automaty sprzedające i mechanizmy do urządzeń uruchamianych przez wrzucenie monety, kasy sklepowe, maszyny liczące, sprzęt przetwarzający dane i komputery, urządzenia do gaszenia ognia, **18** kasety, kabury, pokrowce ochronne ze skóry lub imitacji skóry na telefony i akcesoria komórkowe, **20** uchwyty obrotowe z tworzyw sztucznych do telefonów komórkowych.

(111) **208403** (220) 2006 11 22 (210) 318217
 (151) 2008 08 05 (441) 2007 03 05
 (732) „Polpak Poland” Sp. z o.o., Warszawa, PL.
 (540)



(531) 26.1.1, 26.4.2, 27.5.1
 (510), (511) **09** urządzenia i aparaty do odtwarzania dźwięku i obrazu, urządzenia do nagrywania, transmisji i reprodukcji dźwięku i obrazu, zestawy kina domowego, zestawy audio, zestawy audio typu hi-fi oraz hi-end, odbiorniki audio-video, odbiorniki telewizyjne, odbiorniki radiowe, sterea osobiste, odtwarzacze CD, radiootwarzacze CD, odtwarzacze DVD, odtwarzacze MP3, odtwarzacze kaset video, magnetofony, amplitunery audio-video do kina domowego, głośniki, kolumny głośnikowe do systemów stereo i systemów wielokanałowych, kolumny surround, głośniki tubowe, głośniki wysokotonowe, głośniki średniotonowe, głośniki niskotonowe, głośniki subwooferowe, głośniki ścienna i sufitowe, głośniki odporne na wilgoć i promienie UV, tunery, procesory audio-video, przedwzmacniacze stereo, wzmacniacze stereo, urządzenia do wzmacniania dźwięku, projektory kina domowego, aparaty projekcyjne, cyfrowe projektory dźwięku, ekrany, ekrany LCD, monitory, kamery, dyktafony, mikrofony, zasilacze, przewody elektryczne, kable elektryczne, kable optyczne, złącza do przewodów elektrycznych, konektory, interkonekty audio-video, interkonekty cyfrowe, interkonekty video, procesory sygnału: zwrotnice i korektory, rozdzielacze sygnału, adaptory wtykowe, filtry zasilania, piloty, ścienna regulatory głośności, słuchawki na uszy, szafki na głośniki, podstawki na kolumny głośnikowe, uchwyty do ściennego mocowania sprzętu audio-video, akcesoria do sprzętu audio-video, urządzenia i przyrządy elektryczne przewodzące, **37** instalacja, konserwacja i naprawa sprzętu i akcesoriów audio-video oraz systemów audio-video, w tym zestawów kina domowego, informacja o naprawach sprzętu audio-video, **42** doradztwo w sprawach sprzętu audio-video, projektowanie systemów audio-video, w tym zestawów kina domowego.

(111) **208404** (220) 2006 11 27 (210) 318364
 (151) 2008 04 25 (441) 2007 03 05
 (732) GREENLAND GROUP Spółka z o.o., Mikołów, PL.
 (540)



Kolor znaku: czerwony, czarny, biały
 (531) 26.5.1, 26.13.25, 27.5.1, 29.1.1, 29.1.6, 29.1.8
 (510), (511) **25** antypoślizgowe środki do butów, bandany na szyję, bezrękawniki, bielizna wchłaniająca pot, bluzy, buty narciarskie, snowboardowe, buty do trekkingu, buty sportowe, czapki zimowe, czapki z daszkiem, czapki narciarskie, snowboardowe, getry, kami-

zelki, kombinezony narciarskie, kostiumy kąpielowe, kurtki, kurtki narciarskie, snowboardowe, legginsy, odzież wodoodporna, skarpety, spodnie narciarskie, rękawiczki, rękawice narciarskie, snowboardowe, T-shirty, wiatrówki, odzież i dodatki dla narciarzy i snowboardzistów, **28** sprzęt do uprawiania sportów zimowych, zwłaszcza narty, wiązania, kijki, deski snowboardowe, ochraniacze, smary, woski do nart, snowboardów, kije do „nordic-walking”, rolki, torby, plecaki dla narciarzy i snowboardzistów, **35** dystrybucja materiałów reklamowych, opinie, sondaże, testy dotyczące sprzętu sportowego, promocja sprzedaży dla osób trzecich sprzętu sportowego, dodatków, osprzętu do uprawiania sportów, zwłaszcza zimowych, reklama za pośrednictwem sieci komputerowej, wyprzedaje posezonowe sprzętu sportowego, **41** usługi instruktorów narciarskich, snowboardowych, informacja o imprezach sportowych, rekreacji, mikro-wydawnictwa, organizowanie obozów sportowych, wakacyjnych, zwłaszcza zimowych wyjazdów narciarskich lub snowboardowych, organizowanie zawodów sportowych, wypożyczanie sprzętu sportowego, usługi związane z organizacją wypoczynku.

(111) **208405** (220) 2006 11 28 (210) 318400
 (151) 2008 05 06 (441) 2007 03 05
 (732) Krzysztof Dudek, Kozięgłowy, PL.
 (540)



(531) 2.1.1, 19.7.1, 22.1.21, 27.5.1
 (510), (511) **33** napoje alkoholowe, alkohole, wódka.

(111) **208406** (220) 2006 11 28 (210) 318410
 (151) 2008 05 06 (441) 2007 03 05
 (732) Usługi Transportowe i Roboty Ziemi Piotr Podolski, Rząska, PL.
 (540)



Kolor znaku: ciemnoróżowy, ciemnoszary

(531) 26.5.1, 26.11.3, 27.5.1, 29.1.12
 (510), (511) **35** prowadzenie sklepów i hurtowni w zakresie materiałów budowlanych, w tym kruszywa oraz stali oraz narzędzi, **37** wynajem sprzętu budowlanego, wynajem maszyn budowlanych, rozbiora budynków, usługi budowlane, usługi w zakresie prowadzenia stacji paliw, usługi stacji obsługi samochodów, **39** przewożenie ładunków, transport samochodowy, przewóz samochodami ciężarowymi, **40** zagospodarowanie odpadów budowlanych i złomu, utylizacja odpadów i surowców wtórnych, przetwarzanie, w tym sortowanie, odpadów i surowców wtórnych.

(111) **208407** (220) 2006 12 04 (210) 318429
 (151) 2008 06 13 (441) 2007 03 19
 (732) TOP-MART Przedsiębiorstwo Handlowo Usługowe Stanisław Szewczyk, Łódź, PL.

(540)



Kolor znaku: niebieski, biały

(531) 1.15.24, 26.4.2, 26.11.3, 27.5.1, 29.1.12
 (510), (511) **03** kosmetyki, preparaty kosmetyczne do odchudzania, zestawy kosmetyków, kremy kosmetyczne i wybielające do skóry, kosmetyki upiększające, **05** chleb dla diabetyków, dietetyczna żywność do celów medycznych, dietetyczne napoje do celów medycznych, dietetyczne substancje do celów medycznych, herbata lecznicza, gorczycowy olej do celów leczniczych, koper włoski do celów leczniczych, lecznicze: napoje, oleje, zioła, napary (nalewki) lecznicze, preparaty z mikroelementów dla ludzi, wody mineralne do celów leczniczych, nalewki do celów leczniczych, dodatki odżywcze do celów leczniczych, preparaty witaminowe, **41** kluby zdrowia (poprawianie kondycji), kultura fizyczna, **43** domy turystyczne i dla ludzi w podeszłym wieku, hotele, kawiarnie, kafeterie, pensjonaty, **44** chiropraktyka, chirurgia plastyczna, domy dla starców i rekonwalescentów, fizjoterapia, fizykoterapia, salony fryzjerskie i piękności (kosmetyka), implantacja (wszczepianie włosów), kliniki medyczne (prywatne lecznice), manicure, masaż, opieka pielęgniarska, pomoc medyczna, stomatologia, szpitale, tureckie łaźnie, opieka zdrowotna.

(111) **208408** (220) 2006 12 04 (210) 318624
 (151) 2008 06 23 (441) 2007 03 19
 (732) TOP-MART Przedsiębiorstwo Handlowo-Usługowe Stanisław Szewczyk, Łódź, PL.
 (540)



Kolor znaku: niebieski, biały

(531) 1.15.24, 26.4.2, 27.5.1, 29.1.12
 (510), (511) **03** kosmetyki, preparaty kosmetyczne do odchudzania, zestawy kosmetyków, kremy kosmetyczne i wybielające do skóry, kosmetyki upiększające, **05** chleb dla diabetyków, dietetyczna żywność do celów medycznych, dietetyczne napoje do celów medycznych, dietetyczne substancje do celów medycznych, herbata lecznicza, gorczycowy olej do celów leczniczych, koper włoski do celów leczniczych, lecznicze: napoje, oleje, zioła, napary stosowane jako nalewki lecznicze, preparaty z mikroelementów dla ludzi, wody mineralne do celów leczniczych, nalewki do celów leczniczych, dodatki odżywcze do celów leczniczych, preparaty witaminowe, **41** kluby zdrowia w zakresie poprawiania kondycji, kultura fizyczna, **43** domy turystyczne i dla ludzi w podeszłym wieku, hotele, kawiarnie, kafeterie, pensjonaty, **44** chiropraktyka, chirurgia plastyczna, domy dla starców i rekonwalescentów, fizjoterapia, fizykoterapia, salony fryzjerskie i salony piękności (kosmetyka), implantacja (wszczepianie włosów), kliniki medyczne (prywatne lecznice), manicure, masaż, opieka pielęgniarska, pomoc medyczna, stomatologia, szpitale, tureckie łaźnie, opieka zdrowotna.

(111) **208409** (220) 2006 12 06 (210) 318752
 (151) 2008 08 05 (441) 2007 03 19
 (732) ZenithOptimedia Group Sp. z o.o., Warszawa, PL.
 (540)



Kolor znaku: zielony, fioletowy

(531) 26.11.3, 26.11.13, 27.5.1, 29.1.12

(510), (511) **35** badania opinii publicznej, pozyskiwanie danych do komputerowych baz danych, systematyzacja danych w komputerowych bazach danych, sondaże opinii publicznej, badania rynku, informacje statystyczne.

(111) **208410** (220) 2006 12 28 (210) 319569
 (151) 2008 05 21 (441) 2007 04 02
 (732) „JAKO” Spółka z o.o., Kokanin, PL.
 (540)



Kolor znaku: zielony i odcienie, srebrny, czerwony, biały, czarny, szary

(531) 3.4.7, 5.3.11, 5.7.2, 24.1.5, 25.1.15, 26.11.3, 27.5.1, 29.1.15
 (510), (511) **32** piwo, **39** usługi w zakresie rozlewania i pakowania piwa.

(111) **208411** (220) 2005 04 20 (210) 293975
 (151) 2008 07 17 (441) 2005 07 25
 (732) CYFROWY POLSAT Spółka Akcyjna, Warszawa, PL.
 (540) ŚWIAT NAJLEPSZYCH TELEWIZJI

(510), (511) **09** dekodery, urządzenia do kodowania, nagrania dźwiękowe i audiowizualne, **35** usługi reklamowe, usługi marketingowe, rozpowszechnianie ogłoszeń reklamowych, informacja handlowa, reklamy telewizyjne, **37** usługi instalowania analogowych i cyfrowych dekodów i urządzeń do odbioru przekazu telewizyjnego, **38** emisja radiowa, rozpowszechnianie i dystrybucja analogowych i cyfrowych programów telewizyjnych telewizji kablowej, naziemnej, satelitarnej, emisja telewizyjna, transmisja programów radiowych, transmisja programów telewizyjnych, przekaz satelitarny, przesyłanie informacji, radiofonia, łączność przez terminale komputerowe, łączność radiowa, usługi połączenia i trasy połączeń dla telekomunikacji, telekomunikacyjne usługi ogłoszeń elektronicznych, połączenia ze światową siecią komputerową za pośrednictwem telekomunikacji, **41** wypożyczanie odbiorników radiowych i telewizyjnych, najem i wypożyczanie dekodów i odbiorników programów zakodowanych, rozrywka, obsługa gier w systemie on-line, organizowanie konkursów edukacyjnych lub rozrywkowych.

(111) **208412** (220) 2007 01 02 (210) 319730
 (151) 2008 06 19 (441) 2007 04 16
 (732) V & S Luksusowa Zielona Góra Spółka Akcyjna, Zielona Góra, PL.
 (540)

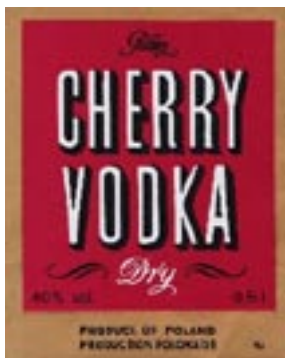

Kolor znaku: bordowy, ciemnożółty, czarny, biały
 (531) 25.1.15, 26.4.7, 27.5.1, 29.1.14
 (510), (511) **33** alkohole.

(111) **208413** (220) 2007 01 04 (210) 319858
 (151) 2008 06 23 (441) 2007 04 16
 (732) JUTRZENKA S.A., Bydgoszcz, PL.

(540) COLIAN
 (510), (511) **29** warzywa (konserwowane, suszone lub gotowane) i ich mieszanki, koncentraty spożywcze na bazie warzyw suszonych jako dodatki do sosów, zup i potraw kulinarnych, grzyby (konserwowane, suszone lub gotowane), mięso i jego przetwory, drób, dziczyzna, ryby i owoce morza, wszystkie te produkty również w formie ekstraktów, zupy, galarety, pasty, konserwy, dania gotowe, mrożone lub odwodnione, ser, preparaty sojowe, oleje spożywcze i tłuszcze, preparaty proteinowe, kiełbasy, wędliny, zupy, koncentraty, rosół, kostki bulionowe, bulion, składniki do sporządzania zupy, zioła suszone, marynaty warzywne, żelatyna spożywcza, galaretki, **30** kawa, herbata, wyroby cukiernicze, wyroby piekarnicze, słodczyce, wafle, batony, czekolady, cukierki, czekoladki, żelki, żelki z nadzieniem, gumy do żucia, galaretki, galaretki nadziewane, ciastka, lody, płatki śniadaniowe, muesli, płatki zbożowe, preparaty z kaszy, pasta, makarony, produkty żywnościowe na bazie ryżu, mąki lub kaszy, w formie gotowych dań, pizze, kanapki, sosy, sos sojowy, ketchup, aromaty lub przyprawy do jedzenia, pieprz spożywczy, przyprawy, panierki, składniki do panierowania mięsa i ryb, panieri do ryb, sosy sałatkowe, majonez, musztarda, ocet, goździki, sól do konserwowania żywności, dodatki smakowe do potraw, esencje do artykułów żywnościowych, **36** najem, wynajmowanie mieszkań i pomieszczeń biurowych, pośrednictwo w sprawach majątku nieruchomego, zarządzanie majątkiem nieruchomości, administrowanie majątkiem nieruchomości, usługi finansowe, **37** usługi budowlane.

(111) **208414** (220) 2007 01 10 (210) 320018
 (151) 2008 05 09 (441) 2007 04 16
 (732) NALEWKI STAROPOLSKIE Karol Majewski i Wspólnicy Spółka z o.o., Łomianki, PL.

(540) NALEWKA MALINOWA PORANNA ROSA
 (510), (511) **33** napoje alkoholowe.

(111) **208415** (220) 2007 01 10 (210) 320019
 (151) 2008 05 09 (441) 2007 04 16
 (732) NALEWKI STAROPOLSKIE Karol Majewski i Wspólnicy Spółka z o.o., Łomianki, PL.

(540) NALEWKA NA PĘDACH SOSNY ZAPACH LASU
 (510), (511) **33** napoje alkoholowe.

(111) **208416** (220) 2007 01 10 (210) 320022
 (151) 2008 05 09 (441) 2007 04 16
 (732) NALEWKI STAROPOLSKIE Karol Majewski i Wspólnicy Spółka z o.o., Łomianki, PL.

(540) NALEWKA NA PŁATKACH JAŚMINU PROMIEN SŁOŃCA
 (510), (511) **33** napoje alkoholowe.

(111) **208417** (220) 2007 01 10 (210) 320023
 (151) 2008 05 09 (441) 2007 04 16
 (732) NALEWKI STAROPOLSKIE Karol Majewski i Wspólnicy Spółka z o.o., Łomianki, PL.

(540) WIŚNIOWY OGRÓD
 (510), (511) **33** napoje alkoholowe.

(111) **208418** (220) 2007 01 15 (210) 320185
 (151) 2008 05 26 (441) 2007 04 30
 (732) Laboratorium Farmakologii Stomatologicznej ARKONA Grzegorz Kalbarczyk, Lublin, PL.

(540) PAROSIN
 (510), (511) **05** preparaty profilaktyki stomatologicznej, środki dezynfekcyjne, materiały do plombowania zębów, masa odciskowa do celów dentystycznych.

(111) **208419** (220) 2007 01 16 (210) 320216
 (151) 2008 05 20 (441) 2007 04 30
 (732) TVN Spółka Akcyjna, Warszawa, PL.

(540)



Kolor znaku: beżowy i odcienie, jasnozielony, czerwony, biały, zielony i odcienie

(531) 5.3.11, 5.3.13, 26.1.6, 26.4.9, 26.11.3, 27.5.1, 29.1.15
 (510), (511) **03** środki myjące, czyszczące, piorące i wybielające, kosmetyki, wyroby perfumeryjne, środki do pielęgnacji włosów, środki do czyszczenia zębów, **09** urządzenia i przyrządy do nagrywania, transmisji i reprodukcji dźwięku, obrazu, programy telewizyjne, filmy, audycje radiowe utrwalone w formie zapisanej taśmy filmowej, taśmy video, taśmy magnetycznej, dysków optycznych w wersji przystosowanej do odtwarzania w komputerach multimedialnych, zapisane nośniki obrazu, dźwięku i informacji, automaty sprzedające i mechanizmy do urządzeń uruchamianych przez wrzucenie monety lub żetonu, maszyny liczące, sprzęt przetwarzający dane, komputery, gry komputerowe, oprogramowanie komputerowe, **16** papier, karton i wyroby z tych materiałów nie ujęte w innych klasach, druki akcydensowe, kalendarze, foldery, prospekty, afisze, plakaty, fotografie, nalepki, publikacje drukowane, czasopisma, książki, broszury, materiały piśmienne, papeterie, torby do pakowania z papieru i tworzyw sztucznych, materiały szkoleniowe i instruktażowe (z wyjątkiem aparatów), **25** odzież, odzież sportowa, obuwie, nakrycia głowy, **28** gry, zabawki i sprzęt sportowy ujęte w tej klasie, gry elektroniczne inne niż komputerowe, ozdoby choinkowe, karty do gry, **35** usługi w zakresie reklamy: organizacja i prowadzenie kampanii reklamowych, wynajem i sprzedaż miejsca i czasu na cele reklamowe w środkach masowego przekazu, usługi produkcji audycji i filmów reklamowych dla radia, telewizji, filmu, Internetu, usługi w zakresie dystrybucji i doręczania prospektów i próbek reklamowych, organizacji pokazów i wystaw, usługi badania opinii publicznej, badania rynku mediów i reklamy, usługi prowadzenia hurtowni i sklepu detalicznego w zakresie towarów powszechnego użytku: odzieży, obuwia, wyrobów papierniczych, kosmetyków, chemii gospodarczej, książek, czasopism, gazet, sprzętów gospodarstwa domowego, mebli, wyposażenia wnętrz, usługi prowadzenia sklepu internetowego w zakresie wyżej wymienionych towarów, **38** usługi agencji informacyjnej: zbieranie i rozpowszechnianie informacji, usługi rozpowszechniania programów telewizyjnych, reportaży, filmów dokumentalnych i fabularnych, teleturniejów i widowisk rozrywkowych i sportowych, programów informacyjnych, usługi: emisji telewizyjnej i radiowej, obsługi przekazu dźwięku i obrazu, obsługi przekazu cyfrowego, organizowania systemów transmisyjnych dźwięku, obrazu i sygnału cyfrowego, rozpowszechniania programów i informacji za pośrednictwem sieci informatycznych-Internetu, sieci teleinformatycznych i przekazu satelitarnego, emisja i rozpowszechnianie audycji z interaktywnym udziałem widzów, **41** usługi rozrywki i nauczania: organizacja rozrywkowych widowisk telewizyjnych, audycji radiowych, produkcja filmów dokumentalnych, reportaży, programów telewizyjnych, organizacji teleturniejów i konkursów, organizacji i prowadzenia audycji, teleturniejów i konkursów z interaktywnym udziałem widzów i słuchaczy w czasie realnym, organizacji nauczania, nauczanie korespondencyjne zgodnie z zapotrzebowaniem uczestników, organizacja i prowadzenie nauczania na odległość za pośrednictwem Internetu, radia, telewizji, usługi wynajmowania studia nagraniowego, filmowego, organizacji i produkcji nagrań filmowych, dźwiękowych, usługi organizacji imprez artystycznych, estradowych, sportowych, rekreacyjnych, usługi obsługi technicznej i menedżerskiej produkcji telewizyjnej i filmowej, usługi wynajmu dekoracji, kostiumów i rekwizytów oraz pomieszczeń do celów rozrywkowych, sprzętu telewizyjnego, radiowego, filmowego, kinematograficznego, usługi wydawnicze: publikowanie książek i innych materiałów drukowanych, udostępnianie tych publikacji za pośrednictwem Internetu, organizowanie konkursów piękności, zabaw, zawodów sportowych,

prowadzenie parków rozrywki, **42** opracowywanie i wdrażanie programów komputerowych, badania w dziedzinie usług medialnych, prace badawczo-wdrożeniowe dotyczące opracowywania i wdrażania nowych technologii w dziedzinie usług medialnych, prognozy pogody, **45** usługi administrowania prawami własności intelektualnej, udzielania licencji i pośrednictwa w obrocie prawami własności intelektualnej.

(111) **208420** (220) 2007 01 25 (210) 320566
 (151) 2008 05 08 (441) 2007 04 30
 (732) NECTAR Polska Sp. z o.o., Poznań, PL.
 (540)



Kolor znaku: żółty, brązowy

(531) 1.15.15, 3.13.5, 27.5.1, 29.1.13
 (510), (511) **05** środki i preparaty farmaceutyczne, mleczko pszczele, środki i preparaty lecznicze na bazie miodu i alkoholu, **30** produkty spożywcze, w tym produkty na bazie miodu, propolis, miody, mixy miodowe, węża pszczela, dżemy, konfitury, kawy, herbaty, wyroby cukiernicze, słodczyce, pieczywo, lody i galaretki, **32** napoje na bazie miodu, nektary owocowe, syropy, napoje gazowane i niegazowane, wody mineralne, soki i piwo.

(111) **208421** (220) 2007 01 26 (210) 320624
 (151) 2008 05 19 (441) 2007 04 30
 (732) „MILKA” Kamila Nowicka, Częstochowa, PL.
 (540)



(531) 27.5.1, 28.17.0
 (510), (511) **25** odzież.

(111) **208422** (220) 2007 01 29 (210) 320695
 (151) 2008 05 13 (441) 2007 05 14
 (732) „CASH BACK POLSKA” Spółka z ograniczoną odpowiedzialnością, Warszawa, PL.

(540) vattrans
 (510), (511) **16** publikacje, wydawnictwa reklamowe, katalogi branżowe, czasopisma, broszury, foldery, ulotki, prospekty, druki, **36** ubezpieczenia, usługi dotyczące spraw finansowych i monetarnych, rozliczenia finansowe transakcji, zwrot podatku VAT z zagranicy w odniesieniu do firm, usługi agencji nieruchomości, informacje o powyższych usługach.

(111) **208423** (220) 2007 01 29 (210) 320696
 (151) 2008 05 13 (441) 2007 05 14
 (732) „CASH BACK POLSKA” Spółka z ograniczoną odpowiedzialnością, Warszawa, PL.
 (540)



Kolor znaku: szary i odcienie, niebieski

(531) 24.15.13, 27.5.1, 29.1.4, 29.1.6
 (510), (511) **16** publikacje, wydawnictwa reklamowe, katalogi branżowe, czasopisma, broszury, foldery, ulotki, prospekty, druki,

36 ubezpieczenia, usługi dotyczące spraw finansowych i monetarnych, rozliczenia finansowe transakcji, zwrot podatku VAT z zagranicy w odniesieniu do firm, usługi agencji nieruchomości, informacja o powyższych usługach.

(111) **208424** (220) 2007 02 02 (210) 320868
(151) 2008 06 19 (441) 2007 05 14
(732) GEOTERM Krzysztof Paluch, Łomianki, PL.
(540)



(531) 15.1.13, 26.1.1, 27.5.1

(510), (511) **11** urządzenia i instalacje do zamrażania, chłodzenia, ogrzewania, klimatyzacji, wentylacji, nawilżania i osuszania, **37** montaż, naprawa i konserwacja urządzeń do zamrażania, chłodzenia, ogrzewania, klimatyzacji, wentylacji, nawilżania i osuszania, wiercenie studni, eliminacja zakłóceń w instalacjach elektrycznych, instalowanie i naprawa urządzeń elektrycznych, **42** dekoracja wnętrz, doradztwo budowlane, doradztwo w zakresie ochrony środowiska, ekspertyzy geologiczne, badania geologiczne, poszukiwania geologiczne, pomiary geodezyjne, pomiary gruntu, projektowanie budynków.

(111) **208425** (220) 2007 02 05 (210) 320952
(151) 2008 05 15 (441) 2007 05 14
(732) Indywidualna Kancelaria Adwokacka prof. Maria Królikowska-Olczak, Łódź, PL.
(540)



Kolor znaku: biały, zielony, czarny

(531) 1.1.1, 1.1.5, 24.17.25, 26.4.2, 27.5.1, 29.1.13

(510), (511) **35** analizy kosztów, badania opinii publicznej, badania w dziedzinie działalności gospodarczej, badanie rynku, doradztwo w zakresie organizowania i prowadzenia działalności gospodarczej, ekspertyzy w zakresie działalności gospodarczej, organizacja wystaw w celach handlowych lub reklamowych, **36** analizy finansowe, organizowanie funduszy na cele dobroczynne, doradztwo w sprawach finansowych, doradztwo w sprawach ubezpieczeniowych, sporządzanie umów najmu, **41** doradztwo w zakresie edukacji lub kształcenia, edukacja, kursy korespondencyjne, organizowanie i prowadzenie: konferencji, seminariów, sympozjów, zjazdów, organizowanie konkursów edukacyjnych, organizacja wystaw związanych z kulturą lub edukacją, **42** usługi arbitrażowe, prace badawczo-rozwojowe wykonywane dla osób trzecich, doradztwo w zakresie własności intelektualnej, usługi związane z bezpieczeństwem własności intelektualnej, doradztwo prawne, usługi w zakresie pomocy prawnej, występowanie przed sądami i urzędami, opracowywanie projektów aktów prawnych.

(111) **208426** (220) 2007 02 05 (210) 320959
(151) 2008 05 15 (441) 2007 05 14
(732) LINK4 Towarzystwo Ubezpieczeń S.A., Warszawa, PL.
(540)



Kolor znaku: pomarańczowy

(531) 18.1.14, 18.1.20, 18.7.1, 18.7.20, 24.15.1, 24.15.13, 27.1.1, 27.5.1, 29.1.1

(510), (511) **36** usługi finansowe, usługi ubezpieczeniowe, usługi ubezpieczeniowe z dostępem bezpośrednim przez Internet, doradztwo w sprawach ubezpieczeniowych i finansowych, informacja o ubezpieczeniach, pośrednictwo ubezpieczeniowe.

(111) **208427** (220) 2007 02 05 (210) 320961
(151) 2008 05 15 (441) 2007 05 14
(732) Laboratorium Kosmetyczne Dr Irena Eris Spółka Akcyjna, Piaseczno, PL.

(540) DNAIONOPRO

(510), (511) **03** kosmetyki, kremy do twarzy i do ciała, emulsje do twarzy i do ciała, płyny do twarzy i do ciała, żele do twarzy i do ciała, oliwki i balsamy do skóry, mydła, środki do mycia i kąpieli, środki do mycia i pielęgnacji włosów, środki perfumeryjne, perfumy, wody toaletowe i kolońskie, olejki eteryczne, dezodoranty i antyperspiranty, środki do makijażu i demakijażu, środki do pielęgnacji i malowania ust, środki do pielęgnacji i malowania paznokci, środki do higieny intymnej, środki do opalania i chroniące przed promieniowaniem ultrafioletowym, środki do samoopalanania, środki do depilacji, pudry do makijażu, pudry do kąpieli, pudry higieniczne, środki do pielęgnacji zębów i jamy ustnej, artykuły toaletowe, **05** kosmetyki do celów leczniczych, kremy do twarzy i do ciała do celów leczniczych, emulsje do twarzy i do ciała, płyny do twarzy i do ciała, żele do twarzy i do ciała, oliwki i balsamy lecznicze, sole do kąpieli do celów medycznych, kąpiele lecznicze.

(111) **208428** (220) 2007 02 07 (210) 321061
(151) 2008 05 13 (441) 2007 05 14
(732) ACTUM S.C.-M. Klusek, D. Mankiewicz, G. Frankowski, Gdynia, PL.

(540) ACTUM

(510), (511) **36** usługi w zakresie zarządzania, administrowania oraz obsługi nieruchomości, pośrednictwo w sprawach obrotu nieruchomości, **37** usługi budowlano-remontowe, budownictwo specjalistyczne, usługi instalacyjne w zakresie wykonawstwa instalacji elektrycznych, grzewczych, wentylacyjnych, sanitarnych i wodnych, informacja budowlana, nadzór budowlany.

(111) **208429** (220) 2007 02 07 (210) 321062
(151) 2008 05 13 (441) 2007 05 14
(732) ACTUM S.C.-M. Klusek, D. Mankiewicz, G. Frankowski, Gdynia, PL.

(540)



(531) 7.3.11, 27.5.1

(510), (511) **36** usługi w zakresie zarządzania, administrowania oraz obsługi nieruchomości, pośrednictwo w sprawach obrotu nieruchomości, **37** usługi budowlano-remontowe, budownictwo specjalistyczne, usługi instalacyjne w zakresie wykonawstwa instalacji elektrycznych, grzewczych, wentylacyjnych, sanitarnych i wodnych, informacja budowlana, nadzór budowlany.

(111) **208430** (220) 2007 02 07 (210) 321063
(151) 2008 05 13 (441) 2007 05 14
(732) ACTUM S.C.-Monika Klusek, Dariusz Mankiewicz, Grzegorz Frankowski, Gdynia, PL.

(540)



(531) 7.3.11, 26.4.1, 27.5.1

(510), (511) **36** usługi w zakresie zarządzania, administrowania oraz obsługi nieruchomości, pośrednictwo w sprawach obrotu nieruchomościami, **37** usługi budowlano-remontowe, budownictwo specjalistyczne, usługi instalacyjne w zakresie wykonawstwa instalacji elektrycznych, grzewczych, wentylacyjnych, sanitarnych i wodnych, informacja budowlana, nadzór budowlany.

(111) **208431** (220) 2002 08 08 (210) 253854
 (151) 2008 07 07 (441) 2003 02 10
 (732) Energetec Gesellschaft für Energietechnik mbH, Isernhagen, DE.
 (540) Bullerjan
 (510), (511) **11** piece.

(111) **208432** (220) 2003 04 14 (210) 263534
 (151) 2008 08 08 (441) 2003 10 20
 (732) ARKADA-INVEST Spółka z o.o., Bydgoszcz, PL.
 (540)



Kolor znaku: żółty, czarny, biały, popielaty
 (531) 26.4.2, 26.13.25, 27.5.1, 29.1.14
 (510), (511) **36** dzierżawy nieruchomości, **42** projektowanie technologiczne.

(111) **208433** (220) 2003 12 16 (210) 273991
 (151) 2008 07 21 (441) 2004 04 19
 (732) PREMIUM FOODS SA, Warszawa, PL.
 (540) al-pina
 (510), (511) **30** napoje na bazie herbaty, herbata mrożona, **32** napoje bezalkoholowe gazowane i niegazowane, lemoniady, napoje i soki owocowe, warzywne, wody mineralne, wody stołowe.

(111) **208434** (220) 2004 02 05 (210) 275894
 (151) 2008 06 13 (441) 2004 05 17
 (732) FIRMA K & D Andrzej Zieliński, Jasieniec, PL.
 (540)



Kolor znaku: niebieski, żółty, czerwono-fioletowy, ciemnobrązowy
 (531) 24.17.25, 26.3.4, 27.5.1, 29.1.15
 (510), (511) **18** paski skórzane, **25** odzież, zwłaszcza krawaty, muszki i koszule.

(111) **208435** (220) 2004 04 23 (210) 279721
 (151) 2008 07 17 (441) 2004 07 26
 (732) SOFFASS S.p.A., Porcari (Lucca), IT.
 (540) Regina Puszek
 (510), (511) **16** papierowe chusteczki, ręczniki, serwetki, papier toaletowy.

(111) **208436** (220) 2004 07 10 (210) 283131
 (151) 2008 05 15 (441) 2004 10 18
 (732) DELTA-SZKOŁA BIZNESU Jarosław Jaśkiewicz, Szczecin, PL.

(540)



Kolor znaku: ciemnoniebieski

(531) 26.3.1, 27.5.1, 29.1.4

(510), (511) **12** barki, drzewce statków, iluminatory okrętowe, jachty, kadłuby statków, knagi, zaciski żeglarskie, kominy do statków, łodzie, bosaki, wiosła i żurawiki do łodzi, odboje do dła statków, śruby okrętowe, ożebrowanie statków, pochylnie dla statków, poduszkiowce, pogłębiarki, pojazdy wodne, pontony, urządzenia sterowe i zwalnijące do statków, szalupy, śruby napędowe do łodzi, koła sterowe, stery, maszty do jednostek pływających, stery, kadłuby okrętowe, **35** zgrupowanie na rzecz osób trzecich różnych towarów pozwalające nabywcy je oglądać i kupować w sklepie z maszynami i urządzeniami biurowymi, z komputerami i urządzeniami elektronicznymi do komputerów oraz programów komputerowych i literatury z dziedziny informatyki oraz aparatami fotograficznymi, pojazdami i środkami pływającymi i lądowymi i powietrznymi, reklama osób trzecich za pośrednictwem sieci teleinformatycznych, doradztwo w zakresie zarządzania, organizowania i prowadzenia działalności gospodarczej, wynajem powierzchni na umieszczanie reklam, rekrutacja personelu, **37** usługi dotyczące instalacji, serwisowania i napraw sprzętu komputerowego i urządzeń współpracujących z komputerem, instalacja i naprawy sieci komputerowych, montażu komputerów i urządzeń elektronicznych do komputerów, usługi serwisowe dotyczące komputerów, usługi w zakresie naprawy statków, jachtów oraz łodzi, usługi naprawcze pojazdów lądowych, statków, jachtów oraz łodzi, usługi budowlane, **39** transport osobowy i ciężarowy środkami transportu lądowego, powietrznego i wodnego, czarter środków transportu, holowanie, nawigacja, **40** usługi poligraficzne, **41** usługi w zakresie edukacji, kursów i szkoleń, obsługi komputerów ich programowania i budowy sieci komputerowej, organizacja i prowadzenie konferencji, sympozjów i seminariów, publikacja książek, montaż programów radiowych i telewizyjnych, produkcja filmów, wypożyczanie sprzętu do nurkowania, **42** usługi w zakresie przetwarzania danych na komputerach, programowania komputerów, wypożyczanie komputerów, usługi w zakresie projektowania i tworzenia sieci komputerowych (LAN, MAN, WAN), analizy systemów komputerowych, projektowanie techniczne statków, jachtów, łodzi oraz obiektów budowlanych, doradztwo specjalistyczne w zakresie sprzętu komputerowego.

(111) **208437** (220) 2005 03 17 (210) 292613
 (151) 2008 05 26 (441) 2005 06 27
 (732) Centrum Szkoleniowe JET Spółka z o.o., Warszawa, PL.
 (540)



Kolor znaku: granatowy, biały, pomarańczowy

(531) 24.15.1, 26.1.1, 27.5.1, 29.1.13

(510), (511) **35** usługi doradcze w zakresie działalności gospodarczej i zarządzania, **41** nauczanie, usługi wydawnicze.

(111) **208438** (220) 2005 05 13 (210) 294983
 (151) 2008 07 15 (441) 2005 08 22
 (732) Grupa Żywiec S.A., Żywiec, PL.
 (540) open'er
 (510), (511) **16** druki, materiały drukowane, w tym afisze, plakaty, broszury, katalogi, materiały i artykuły piśmienne, materiały fotograficzne nie ujęte w innych klasach, opakowania papierowe i tekturo-

we, w tym do butelek, podstawki do napojów, publikacje, artykuły biurowe, materiały szkoleniowe i instruktażowe z wyjątkiem aparatów, wyroby z papieru i tektury nie ujęte w innych klasach, **25** odzież, obuwie, nakrycia głowy, **32** piwo, wody mineralne i gazowane oraz inne napoje bezalkoholowe, **41** rozrywka, usługi w dziedzinie sportu i kultury, w tym organizacja i obsługa koncertów, festiwalu, dyskotek, konkursów, zawodów, publikowanie, wydawanie i wypożyczanie książek, produkcja filmów, usługi nagrań dźwiękowych, usługi fonograficzne, usługi w zakresie rozrywki radiowej i telewizyjnej.

(111) **208439** (220) 2005 05 13 (210) 294984
(151) 2008 07 15 (441) 2005 08 22

(732) Grupa Żywiec S.A., Żywiec, PL.

(540) open'er festival

(510), (511) **16** druki, materiały drukowane, w tym afisze, plakaty, broszury, katalogi, materiały i artykuły piśmienne, materiały fotograficzne nie ujęte w innych klasach, opakowania papierowe i tekturowe, w tym do butelek, podstawki do napojów, publikacje, artykuły biurowe, materiały szkoleniowe i instruktażowe z wyjątkiem aparatów, wyroby z papieru i tektury nie ujęte w innych klasach, **25** odzież, obuwie, nakrycia głowy, **32** piwo, wody mineralne i gazowane oraz inne napoje bezalkoholowe, **41** rozrywka, usługi w dziedzinie sportu i kultury, w tym organizacja i obsługa koncertów, festiwalu, dyskotek, konkursów, zawodów, publikowanie, wydawanie i wypożyczanie książek, produkcja filmów, usługi nagrań dźwiękowych, usługi fonograficzne, usługi w zakresie rozrywki radiowej i telewizyjnej.

(111) **208440** (220) 2005 05 13 (210) 294986
(151) 2008 07 15 (441) 2005 08 22

(732) Grupa Żywiec S.A., Żywiec, PL.

(540) openair

(510), (511) **16** druki, materiały drukowane, w tym afisze, plakaty, broszury, katalogi, materiały i artykuły piśmienne, materiały fotograficzne nie ujęte w innych klasach, opakowania papierowe i tekturowe, w tym do butelek, podstawki do napojów, publikacje, artykuły biurowe, materiały szkoleniowe i instruktażowe z wyjątkiem aparatów, wyroby z papieru i tektury nie ujęte w innych klasach, **25** odzież, obuwie, nakrycia głowy, **32** piwo, wody mineralne i gazowane oraz inne napoje bezalkoholowe, **41** rozrywka, usługi w dziedzinie sportu i kultury, w tym organizacja i obsługa koncertów, festiwalu, dyskotek, konkursów, zawodów, publikowanie, wydawanie i wypożyczanie książek, produkcja filmów, usługi nagrań dźwiękowych, usługi fonograficzne, usługi w zakresie rozrywki radiowej i telewizyjnej.

(111) **208441** (220) 2002 08 22 (210) 254324
(151) 2008 08 08 (441) 2003 02 24

(732) Oregon Scientific International Limited, Hamilton, BM.

(540)

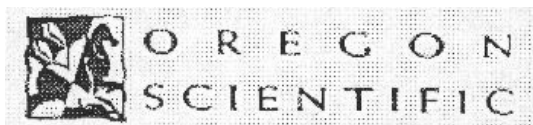

(531) 3.3, 27.5

(510), (511) **09** urządzenia wideo i telefoniczne do zapewnienia ochrony, wejściowe systemy ochrony, telefotograficzne nadajniki i odbiorniki, aparaty telefoniczne, nadajnik-odbiorniki, urządzenia i przyrządy do mierzenia i rejestrowania czasu, barometry, termometry, higrometry, urządzenia i przyrządy do mierzenia i rejestrowania odległości, multimetry, mierniki napięcia, kalkulatory, komputery, komputery typu „palmtop”, elektryczne i elektroniczne urządzenia do wprowadzania, przetwarzania, transmisji, przechowywania i wyprowadzania danych, translatory oraz urządzenia przetwarzania danych, pedometry, wysokościomierze, części i wyposażenie do wszystkich powyższych towarów, **10** termometry do celów medycznych, mierniki ciśnienia krwi, urządzenia do pomiaru poziomu cukru we krwi, aparatura, urządzenia i sprzęt używane w zakresie opieki zdrowotnej, części i wyposażenie do wszystkich powyższych towarów, **14** budziki i zegary z alarmem, zegarki, stopery, sekundomierze i zegary do odmierzania żądanych przedziałów czasowych, części i wyposażenie do wszystkich powyższych towarów.

(111) **208442** (220) 2003 03 06 (210) 261929

(151) 2008 08 18 (441) 2003 09 08

(732) Unilever Polska Spółka Akcyjna, Warszawa, PL.

(540) STREFA RELAXU

(510), (511) **30** kawa, herbata, kakao, cukier, ryż, tapioka, sago, kawa nienaturalna, mąka i produkty zbożowe, chleb, wyroby cukiernicze i słodczyce, lody, miód, melasa (syropy), drożdże, proszek do pieczenia, sól, musztarda, ocet, sosy (przyprawy), przyprawy, lód, **32** piwo, wody mineralne i gazowane oraz inne napoje bezalkoholowe, napoje owocowe i soki owocowe, syropy i inne produkty do produkcji napojów, **35** usługi w zakresie gromadzenia artykułów spożywczych w celu ich wygodnego oglądania i dokonywania zakupu przez osoby trzecie, **41** usługi rozrywkowe, usługi w zakresie organizowania imprez i wydarzeń rozrywkowych, przyjęć oraz konkursów, usługi w zakresie obsługi dyskotek i klubów nocnych, **43** usługi w zakresie podawania potraw i napojów.

(111) **208443** (220) 2005 05 06 (210) 294636

(151) 2008 05 15 (441) 2005 08 08

(732) „MARCHEWKA” Stanisław Marchewka, Wilków Średzki, PL.

(540) marchewka

(510), (511) **06** barierki ochronne metalowe, blacharskie materiały dla budownictwa, boazeria metalowa, bramy metalowe, drobnica żelazna, drzwi metalowe, futryny do drzwi metalowe, konstrukcje metalowe stosowane w budownictwie, kratownice metalowe, łąty metalowe, nadproża metalowe, ograniczniki metalowe, ogrodzenia metalowe, okna metalowe, okucia metalowe, osprzęt do mebli metalowy, osprzęt do drzwi metalowy, palety transportowe metalowe, panele podłogowe metalowe, podłogi metalowe, pokrycia dachowe metalowe, progi metalowe, schody metalowe, stopnie schodów metalowe, sufitu metalowe, **19** balustrady, baraki, belki niemetalowe, boazeria niemetalowa, bramy niemetalowe, budowlane konstrukcje niemetalowe, budowlane elementy konstrukcyjne niemetalowe, budowlane materiały niemetalowe, budynki niemetalowe przenośne, chlewy, dachówki, deski stosowane jako drewno budowlane, drewno budowlane, drzwi niemetalowe, elementy i osprzęt drzwiowy niemetalowy, dźwigary niemetalowe, forniry, gonty, gzymсы niemetalowe, karton budowlany, karton z miazgi drzewnej, kratownice niemetalowe, krokwie dachowe, kształtowniki niemetalowe, łąty niemetalowe, mozaiki dla budownictwa, nadproża niemetalowe, ogrodzenia niemetalowe, okna niemetalowe, elementy i osprzęt do okien niemetalowy, panele niemetalowe, parapety, parkiety, płyty niemetalowe, podłogi niemetalowe, podłogowe płytki niemetalowe, podpory niemetalowe, podwaliny niemetalowe, schody niemetalowe, sklejka, sufitu niemetalowe, ścianki działowe niemetalowe, ścienne płytki niemetalowe dla budownictwa, ścienne okładziny niemetalowe dla budownictwa, tarcica, trampoliny niemetalowe, trzcina dla budownictwa, **20** barki lub bufety ruchome stosowane jako meble, beczki niemetalowe, biurowe meble, drabiny z drewna lub tworzyw sztucznych, drzwi do mebli, dzieła sztuki z drewna, wosku, gipsu lub tworzyw sztucznych, fotele, kanapy, kasety drewniane, kołki do ścian niemetalowe, kofyjski, komody, kontuary, kredensy, krzesła, kształtki na ramy obrazów, kwietniki jako meble, leżaki, lustra, ławy stosowane jako meble, łóżka, meble, osprzęt do mebli metalowy, meble metalowe, meble szkolne, palety niemetalowe, plakiety ozdobne ściennie, nie tekstylne, półki magazynowe, pręty do mocowania chodników na schodach, pulpity, ramy do obrazów, regały stosowane jako meble, sekretery, serwantki, siedzenia stosowane jako meble, siedzenia metalowe, skrzynie niemetalowe, słupy niemetalowe, sofy, stoliki pod maszyny do pisania, stoliki pod komputery, stoły, stoły metalowe, stoły warsztatowe, stopnie niemetalowe stosowane jako schodki, skrzynki na listy, szafki dla aptek, szafki niemetalowe do przechowywania żywności, szpitalne łóżka, szuflady, szyldy z drewna lub tworzyw sztucznych, tablice ogłoszeniowe, taborety stosowane jako podnóżki, toaletki stosowane jako meble, trumny, ule, wieszaki na ubrania, wyroby stolarstwa meblowego, **35** badanie rynku, doradztwo specjalistyczne w sprawach działalności gospodarczej, ekspertyzy w działalności gospodarczej, opinie, sondaże, organizowanie wystaw lub targów w celach handlowych lub reklamowych, pokazy towarów, promocja sprzedaży stosowana dla osób trzecich, zaopatrzenie osób trzecich stosowane jako zakupy i sprzedaż produktów dla innych przedsiębiorstw, usługi umożliwiające odbiorcom dogodny wybór i zakup towarów w hurtowni ze sprzętem i wyrobami: budowlanym metalowym i niemetalowym,

meblowym, drobnicy metalowej, drobnicy z drewna, stolarstwa i ciesielstwa, **37** usługi budownictwa ogólnego, usługi budowlane w zakresie obróbki drewna, produkcja mebli, renowacja mebli, stolarstwo meblowe stosowane jako naprawy, tapicerowanie mebli, usługi stolarskie i ciesielskie.

(111) **208444** (220) 2005 05 13 (210) 294945
 (151) 2008 04 14 (441) 2005 08 22
 (732) „PIEKARNIA” Antoni Piskorek, Nowa Wieś, PL.
 (540)

PIEKARNIA CAFE

(531) 27.5.1

(510), (511) **30** wyroby piekarnicze, pieczywo, pieczywo pszenne, pieczywo żytnie, pieczywo cukiernicze, pieczywo półcukiernicze, pieczywo mieszane, chleb, chleb bezdrożdżowy, bułki, bułeczki słodkie, pączki, torty, ciasta, ciastka, ciasteczka, ciasto na ciastka, ciasto w proszku, ozdoby jadalne do ciast, potrawy na bazie mąki, zaczyn z drożdży, gofry, pizza, paluszki, bułka tarta, suchary, wafle, pierniki, herbatniki, wyroby cukiernicze, cukierki i słodczyce, **43** usługi gastronomiczne, prowadzenie barów, bufetów, kawiarni, kafeterii, restauracji, restauracji samoobsługowych i stołówek, prowadzenie barów szybkiej obsługi jako snack-bary, przygotowywanie żywności i napojów na zamówienie oraz ich dostawa, podawanie potraw i napojów, usługi cateringowe.

(111) **208445** (220) 2005 05 16 (210) 295000
 (151) 2008 05 13 (441) 2005 08 22
 (732) IVO Software Spółka z o.o., Gdynia, PL.
 (540)



Kolor znaku: czerwony, czarny

(531) 26.1.1, 27.5.1, 29.1.12

(510), (511) **09** drukarki komputerowe, komputery i komputerowy sprzęt peryferyjny dla zastosowań ogólnego przeznaczenia, dydaktycznych i profesjonalnych, komputerowe sieci transmisyjne i komputerowa aparatura sieciowa, serwery, zasilacze, stabilizatory, koncentratory, plottery, skanery, niebędące sprzętem drukarskim elektronowe powielacze cyfrowe, cyfrowe kopiarki, monitory, rejestratory danych, pamięci masowe, pamięci programowalne komputerowe, czynniki komputerowe, wykonane na folii przeźroczysta fotograficzne, w tym również termoczułe i elektroczułe, komputerowe gry edukacyjne z zastosowaniem monitora ekranowego oraz mikroprocesora cyfrowego, zawierające monitor ekranowy gry komputerowe i elementy wyposażenia do tych gier komputerowych, **16** afisze, atlasy i ofertowe broszury informacyjne handlowo-marketingowe i akwizycyjne techniczne, tematycznie związane z technikami komputerowego przetwarzania danych, diagramy, wydruki chromo-litograficzne i inne wykonane podobnymi technikami na papierze lub na materiałach celulozo-pochodnych, formularze wszelkie na nośniku papierowym lub celulozo-pochodnym oraz wydruki komputerowe przeznaczone do wykonywania działalności gospodarczej, handlowej, rachunkowej, naukowo-dydaktycznej i marketingowej oraz do badania opinii publicznej, fotografie i litografie, kolaże fotograficzne i video graficzne obiektów technicznych dla potrzeb szkolenia komputerowego, kalendarze i terminarze okolicznościowe o charakterze reklamowym dla potrzeb doskonalenia techniki posługiwania się komputerami, pokryte napisami i/albo rysunkami kalki techniczne, koperty i papeterie z nadrukami, książki o tematyce komputerowej, papiery firmowe i papiery dla potrzeb rejestracji danych, papiery do urządzeń elektronicznego przetwarzania danych, makiety sporządzone z papieru, celulozy i tym podobnych materiałów lub z ich przeważającym udziałem mające charakter książek rozkładających

do chwilowej ekspozycji o tematyce związanej z komputerami i oprogramowaniem komputerowym, papier pakowy z nadrukami identyfikacyjnymi lub informacyjnymi do celów handlowych, reklamowych i akwizycyjnych związanych z elektronicznym przetwarzaniem danych i technikami komputerowymi, komputerowe plany i plansze, płótna, tkaniny i dzianiny techniczne ekspozycyjne inne niż filtracyjne i nie przeznaczone do celów odzieżowych pokryte napisami i informacjami w dziedzinie elektronicznego przetwarzania danych i technik komputerowych, prospekty, wszelkiego rodzaju drukowane i nie wymienione wyżej publikacje nieperiodyczne w dziedzinie elektronicznego przetwarzania danych i technik komputerowych, szyldy i przywieszki z papieru, celulozy lub podobnych materiałów lub z ich przeważającym użyciem przeznaczone do użycia w komputerowym sprzęcie do przetwarzania danych, kartoteki danych na nośniku papierowym w dziedzinie elektronicznego przetwarzania danych i technik komputerowych, **28** komputerowe gry edukacyjne z zastosowaniem wyświetlaczy ciekłokrystalicznych oraz mikroprocesorów cyfrowych, nie zawarte w innych klasach zabawki i gry o budowie mieszanej i hybrydowej, zawierające wyświetlacz ciekłokrystaliczny gry komputerowe i elementy wyposażenia do tych gier komputerowych, **35** usługi agencji informacji handlowej i usługowej w zakresie elektronicznego przetwarzania danych i technik komputerowych, agencje reklamowo-marketingowe i agencje wymiany informacji dotyczące technik komputerowego przetwarzania danych i informatyki, świadczenie usług informacji gospodarczej i handlowej w drodze poczty elektronicznej w dziedzinie technik informatycznych i elektronicznego przetwarzania danych, badania rynku i opinii publicznej w wąsko tematycznych zagadnieniach obrotu towarowego i komputerowych usług specjalistycznych, badania rynku w zakresie elektronicznego przetwarzania danych i technik komputerowych, doradztwo handlowe w zakresie organizowania i prowadzenia wyspecjalizowanej lub wąsko tematycznej działalności gospodarczej przy użyciu elektronicznego przetwarzania danych i technik komputerowych, gromadzenie i dystrybucja dla potrzeb osób trzecich materiałów reklamowych i ofertowych na nośnikach papierowych oraz w drodze poczty elektronicznej i za pośrednictwem INTERNET-u, informacja handlowa i usługowa w oparciu o własne zbiory danych oraz w oparciu o dane publicznie dostępne oraz INTERNET-owe, sondaże opinii publicznej w sprawach związanych z elektronicznym przetwarzaniem danych i technikami komputerowymi, organizowanie i prowadzenie dla potrzeb innych podmiotów gospodarczych wszelkiego rodzaju pokazów i ekspozycji materiałów reklamowych w dziedzinie elektronicznego przetwarzania danych i technik komputerowych, opracowywanie prognoz ekonomicznych i handlowych w dziedzinie zróżnicowanej działalności gospodarczej dotyczącej elektronicznego przetwarzania danych i technik komputerowych, rozpowszechnianie materiałów reklamowych powierzchniowymi technikami audiowizualnymi oraz w postaci wydawnictw drukowanych, świadczenie usług INTERNET-owych w zakresie analiz statystycznych co do wybranych kategorii towarów i usług oraz obrotu gospodarczego w oparciu o własne bazy danych, transkrypcja komputerowa informacji o charakterze reklamowym, naukowym, lingwistycznym, akwizycyjnym i/lub wdrożeniowym oraz ofertowym, organizowanie poprzez serwis INTERNET-owy wszelkiego typu wystaw, kiermaszy i pokazów o charakterze handlowym i reklamowym, pomoc przy zarządzaniu przedsiębiorstwami handlowymi, usługowymi i przemysłowymi w tej części, która dotyczy elektronicznego przetwarzania danych i technik komputerowych, zarządzanie zbiorami informatycznymi dla potrzeb osób trzecich, pośrednictwo w wynajmie i dzierżawie komputerów oraz sprzętu i oprogramowania komputerowego, obsługa administracyjno-kadrowa podmiotów gospodarczych w zakresie ich komputeryzacji, agencje INTERNET-owe badania opinii publicznej w zakresie elektronicznego przetwarzania danych i technik komputerowych, usługi agencji eksportowo-importowej, zgrupowanie na rzecz osób trzecich różnych drukarek komputerowych, komputerów i komputerowego sprzętu peryferyjnego ogólnego przeznaczenia oraz dla zastosowań dydaktycznych i profesjonalnych, komputerowych sieci transmisyjnych i komputerowej aparatury sieciowej, serwerów, zasilaczy, stabilizatorów, koncentratorów, plotterów, skanerów, elektronowych powielaczy cyfrowych, cyfrowych kopiarek, monitorów, rejestratorów danych, pamięci masowych, pamięci programowalnych komputerowych, czynników komputerowych, jak również programów komputerowych pozwalające nabywcy wygodnie je oglądać i kupować w sklepie, składzie fabrycznym lub celnym, w hurtowni,

przy pomocy wykorzystania środków telekomunikacji w ofercie internetowej oraz w sprzedaży bezpośredniej, pośrednictwo w sprawach kojarzenia i wykorzystywania komputerowych zasobów sprzętowo-materiałowych i kadrowych oraz informatycznych i programistycznych innych podmiotów gospodarczych, opracowywanie kosztorysów reklamy i promocji towarów i usług, doradztwo w zakresie doboru właściwych środków reklamy INTERNET-owej, usługi w drodze serwisu INTERNET-owego odpłatnej analizy opłacalności zamierzeń wydawniczych dotyczących tematyki działalności produkcyjno-usługowej, elektronicznego przetwarzania danych i technik komputerowych, projektowanie logistyczne kampanii reklamowych i programów promocyjnych zarówno konwencjonalnych, audio-video jak i z wykorzystaniem serwisu INTERNET-owego w tematyce informatyki i telekomunikacji, opracowywanie ekspertyz organizatorskich oraz logistycznych w dziedzinie wąsko tematycznej działalności gospodarczej przy użyciu specjalistycznych technik komputerowych, usługi wyszukiwania dla potrzeb osób trzecich informacji specjalistycznych w odległych lub rozproszonych bazach danych komputerowych i w INTERNET-cie, usługowe prowadzenie na zlecenie osób trzecich specjalistycznych testów psychologicznych niezbędnych w działalności gospodarczej oraz testów sprawności zawodowej pracowników obsługujących witryny INTERNET-owe, zatrudnionych w obsłudze komputerów i działalności teleinformatycznej, doradztwo podatkowe w tematyce usług informatycznych świadczone zarówno metodami konwencjonalnymi jak i w drodze odpłatnego serwisu INTERNET-owego, usługowy wywiad gospodarczy w sprawach informatyki i telekomunikacji, usługowe badania postaw, oczekiwań i zachowań konsumentów w sprawach informatyki i telekomunikacji, prognozowanie usługowe zmian rynkowych w dziedzinie informatyki, **36** doradztwo finansowe dla potrzeb podmiotów gospodarczych w zakresie stosowania i rozwijania technik elektronicznego przetwarzania danych i technik komputerowych, usługowe zarządzanie majątkiem osób trzecich związanym z komputeryzacją, pośrednictwo w sporządzaniu analiz finansowych w sprawach dotyczących elektronicznego przetwarzania danych i zastosowania technik komputerowych oraz reklamy, publikacji, wizualizacji i akwizycji tego typu towarów i usług, analizy doradne i okresowe notowań giełdowych firm komputerowych na świecie dla potrzeb strategii i rozwoju innych podmiotów gospodarczych, badanie stanu wypłacalności firm operujących na rynku usług informatycznych, **38** pośrednictwo w przesyłaniu wiadomości i informacji oraz ofert towarowo-usługowych za pośrednictwem elektronicznych środków przekazu, poczty elektronicznej i INTERNET-u, **40** usługi drukowania technikami dowolnymi powierzonych materiałów i informacji w dziedzinie technik informatycznych, utrwalanie informacji zamieszczonych na nośnikach papierowych, kartonowych lub podobnych materiałach celulozopochodnych lub celulozopodobnych, w tym laminowanie, powlekanie, barwienie, impregnowanie i konserwowanie tego typu materiałów z wyłączeniem zabiegów konserwatorskich na piśmieniowych przedmiotach zabytkowych, usługowa obróbka materiałów fotograficznych, fotopowielanie oraz wywoływanie i obróbka materiałów fotoczułych i elektroczułych o charakterze gospodarczym, handlowym, reklamowym, naukowym i marketingowym o tematyce związanej z informatyką i telekomunikacją, **41** organizowanie i prowadzenie INTERNET-owych i stacjonarnych oraz korespondencyjnych ze wspomaganie INTERNET-owym specjalistycznych i popularnych kursów, szkoleń, kursokonferencji i tym podobnych imprez szkoleniowych w zakresie elektronicznego przetwarzania danych i technik komputerowych, zarządzania i badania rynku oraz badania opinii publicznej, publikowanie usługowe wysokonakładowe i średnionakładowe książek, broszur oraz innych wydawnictw i tekstów niskonakładowych w zakresie elektronicznego przetwarzania danych, technik komputerowych, telekomunikacji i informatyki, opracowywanie (redagowanie) tekstów naukowych, publicystycznych, technicznych i handlowych dla potrzeb innych podmiotów gospodarczych w zakresie elektronicznego przetwarzania danych i technik komputerowych, usługi fotograficzne, usługi wykonywania zdjęć fotograficznych, usługi foto reportażowe i video reportażowe oraz fotoarchiwistyczne i videoarchiwistyczne przy zastosowaniu technik elektronicznego przetwarzania danych, prowadzenie INTERNET-owych biur redakcyjnych dla potrzeb osób trzecich, tłumaczenia z i na języki obce na piśmie i w mowie tekstów do celów naukowych, gospodarczych, informacji społecznej oraz przeznaczonych do wykorzystywania w INTERNET-cie lub zaczerpniętych z INTERNET-u, usługi administrowania wystawami, ekspozycjami i podobnymi

obiektami użyteczności zbiorowej na zlecenie osób trzecich w dziedzinie elektronicznego przetwarzania danych i technik komputerowych i informatyki, **42** administrowanie prawami autorskimi w zakresie specjalistycznych opracowań programistycznych (software), badawczych i marketingowych oraz analitycznych w dziedzinie szeroko pojętej informatyki i telekomunikacji, organizowanie i prowadzenie badań technicznych i techniczno-organizacyjnych w dziedzinie elektronicznego przetwarzania danych, technik komputerowych i INTERNET-u, opracowywanie ekspertyz inżynierskich w dziedzinie wąsko tematycznych dziedzin informatyki przy użyciu specjalistycznych technik komputerowych, opracowywanie programów komputerowych dla potrzeb osób trzecich, opracowywanie systemów aplikacji istniejących programów komputerowego przetwarzania danych do potrzeb działalności gospodarczej i intelektualnej oraz dla specjalistycznej prezentacji w witrynach INTERNET-owych, wypożyczanie komputerów i oprogramowania komputerowego dla potrzeb działalności naukowej i gospodarczej oraz projektowania komputerowego oraz w celu opracowywania witryn INTERNET-owych, grafiki użytkowej, rachunkowości, statystyki, metod obliczeniowych i edycji oraz przetwarzania tekstów, wypożyczanie oraz udostępnianie w celach komercyjnych własnych baz danych mających związek z informatyką, telekomunikacją i programowaniem (software), usługowe opracowywanie komputerowych specjalistycznych programów do wykonywania testów psychologicznych niezbędnych w działalności gospodarczej oraz testów sprawności zawodowej pracowników obsługujących witryny INTERNET-owe, zatrudnionych w obsłudze komputerów i działalności teleinformatycznej, usługi opracowywania nowych stron INTERNET-owych www, badania specjalistyczne świadczone w drodze serwisu INTERNET-owego w dziedzinie elektronicznego przetwarzania danych i technik komputerowych, informatyczne przygotowywanie i prowadzenie procedur przekształceń własnościowych podmiotów gospodarczych związanych z usługami informatycznymi i komputerowymi (software i hardware), odpłatne doradztwo prawne świadczone zarówno metodami konwencjonalnymi jak i w drodze odpłatnego serwisu INTERNET-owego w tematyce technik informatycznych, opracowywanie programistyczne kompleksowej identyfikacji („public relations”) dla firm z wykorzystaniem narzędzi INTERNET-owych, usługi informacyjno-doradcze w zakresie elektronicznego przetwarzania danych i technik komputerowych, usługowe projektowanie technicznych środków reklamy i promocji wizualnej i dźwiękowej w zakresie komputeryzacji, usługowe kojarzenie interesów i ofert podmiotów gospodarczych i osób fizycznych w zakresie obrotu przedmiotami własności intelektualnej, przedmiotami prawa autorskiego, prawa patentowego i prawa o znakach towarowych oraz prawami do programów komputerowych, usługi programistyczne (software) wykonywane przez INTERNET.

(111) **208446** (220) 2005 05 16 (210) 295002
 (151) 2008 05 13 (441) 2005 08 22
 (732) IVO Software Spółka z o.o., Gdynia, PL.
 (540)



Kolor znaku: czarny, czerwony, szary

(531) 26.1.1, 27.5.1, 29.1.13

(510), (511) **09** drukarki komputerowe, komputery i komputerowy sprzęt peryferyjny dla zastosowań ogólnego przeznaczenia, dydaktycznych i profesjonalnych, komputerowe sieci transmisyjne i komputerowa aparatura sieciowa, serwery, zasilacze, stabilizatory, koncentratory, plottery, skanery, niebędące sprzętem drukarskim elektroniczne powielacze cyfrowe, cyfrowe koparki, monitory, rejestratory danych, pamięci masowe, pamięci programowalne komputerowe, czytniki komputerowe, wykonane na folii przezroczysta fotograficzne, w tym również termoczułe i elektroczułe, komputerowe gry edukacyjne z zastosowaniem monitora ekranowego oraz mikroprocesora cyfrowego, zawierające monitor ekranowy gry komputerowe i elementy wyposażenia do tych gier komputerowych, **16** afisze, atlasy i ofertowe broszury informacyjne handlowo-marketingowe i akwizycyjne techniczne, tematycznie związane z technikami kom-

puterowego przetwarzania danych, diagramy, wydruki chromo-litograficzne i inne wykonane podobnymi technikami na papierze lub na materiałach celulozo-pochodnych, formularze wszelkie na nośniku papierowym lub celulozo-pochodnym oraz wydruki komputerowe przeznaczone do wykonywania działalności gospodarczej, handlowej, rachunkowej, naukowo-dydaktycznej i marketingowej oraz do badania opinii publicznej, fotografie i litografie, kolaże fotograficzne i video graficzne obiektów technicznych dla potrzeb szkolenia komputerowego, kalendarze i terminarze okolicznościowe o charakterze reklamowym dla potrzeb doskonalenia techniki posługiwania się komputerami, pokryte napisami i/albo rysunkami kalki techniczne, koperty i papeterie z nadrukami, książki o tematyce komputerowej, papiery firmowe i papiery dla potrzeb rejestracji danych, papiery do urządzeń elektronicznego przetwarzania danych, makiety sporządzone z papieru, celulozy i tym podobnych materiałów lub z ich przeważającym udziałem mające charakter książek rozkładanych do chwilowej ekspozycji o tematyce związanej z komputerami i oprogramowaniem komputerowym, papier pakowy z nadrukami identyfikacyjnymi lub informacyjnymi do celów handlowych, reklamowych i akwizycyjnych związanych z elektronicznym przetwarzaniem danych i technikami komputerowymi, komputerowe plany i plansze, płótna, tkaniny i dzianiny techniczne ekspozycyjne inne niż filtracyjne i nie przeznaczone do celów odzieżowych pokryte napisami i informacjami w dziedzinie elektronicznego przetwarzania danych i technik komputerowych, prospekty, wszelkiego rodzaju drukowane i nie wymienione wyżej publikacje nieperiodyczne w dziedzinie elektronicznego przetwarzania danych i technik komputerowych, sztyldy i przywieszki z papieru, celulozy lub podobnych materiałów lub z ich przeważającym użyciem przeznaczone do użycia w komputerowym sprzęcie do przetwarzania danych, kartoteki danych na nośniku papierowym w dziedzinie elektronicznego przetwarzania danych i technik komputerowych, **28** komputerowe gry edukacyjne z zastosowaniem wyświetlaczy ciekłokrystalicznych oraz mikroprocesorów cyfrowych, nie zawarte w innych klasach zabawki i gry o budowie mieszanej i hybrydowe, zawierające wyświetlacz ciekłokrystaliczny gry komputerowe i elementy wyposażenia do tych gier komputerowych, **35** usługi agencji informacji handlowej i usługowej w zakresie elektronicznego przetwarzania danych i technik komputerowych, agencje reklamowo-marketingowe i agencje wymiany informacji dotyczące technik komputerowego przetwarzania danych i informatyki, świadczenie usług informacji gospodarczej i handlowej w drodze poczty elektronicznej w dziedzinie technik informatycznych i elektronicznego przetwarzania danych, badania rynku i opinii publicznej w wąsko tematycznych zagadnieniach obrotu towarowego i komputerowych usług specjalistycznych, badania rynku w zakresie elektronicznego przetwarzania danych i technik komputerowych, doradztwo handlowe w zakresie organizowania i prowadzenia wyspecjalizowanej lub wąsko tematycznej działalności gospodarczej przy użyciu elektronicznego przetwarzania danych i technik komputerowych, gromadzenie i dystrybucja dla potrzeb osób trzecich materiałów reklamowych i ofertowych na nośnikach papierowych oraz w drodze poczty elektronicznej i za pośrednictwem INTERNET-u, informacja handlowa i usługowa w oparciu o własne zbiory danych oraz w oparciu o dane publicznie dostępne oraz INTERNET-owe, sondaże opinii publicznej w sprawach związanych z elektronicznym przetwarzaniem danych i technikami komputerowymi, organizowanie i prowadzenie dla potrzeb innych podmiotów gospodarczych wszelkiego rodzaju pokazów i ekspozycji materiałów reklamowych w dziedzinie elektronicznego przetwarzania danych i technik komputerowych, opracowywanie prognoz ekonomicznych i handlowych w dziedzinie zróżnicowanej działalności gospodarczej dotyczącej elektronicznego przetwarzania danych i technik komputerowych, rozpowszechnianie materiałów reklamowych powierzonych technikami audiowizualnymi oraz w postaci wydawnictw drukowanych, świadczenie usług INTERNET-owych w zakresie analiz statystycznych co do wybranych kategorii towarów i usług oraz obrotu gospodarczego w oparciu o własne bazy danych, transkrypcja komputerowa informacji o charakterze reklamowym, naukowym, lingwistycznym, akwizycyjnym i/lub wdrożeniowym oraz ofertowym, organizowanie poprzez serwis INTERNET-owy wszelkiego typu wystaw, kiermaszy i pokazów o charakterze handlowym i reklamowym, pomoc przy zarządzaniu przedsiębiorstwami handlowymi, usługowymi i przemysłowymi w tej części, która dotyczy elektronicznego przetwarzania danych i technik komputerowych, zarządzanie zbiorami informacyjnymi dla potrzeb osób trzecich, pośrednictwo

w wynajmie i dzierżawie komputerów oraz sprzętu i oprogramowania komputerowego, obsługa administracyjno-kadrowa podmiotów gospodarczych w zakresie ich komputeryzacji, agencje INTERNET-owe badania opinii publicznej w zakresie elektronicznego przetwarzania danych i technik komputerowych, usługi agencji eksportowo-importowej, zgrupowanie na rzecz osób trzecich różnych drukarek komputerowych, komputerów i komputerowego sprzętu peryferyjnego ogólnego przeznaczenia oraz dla zastosowań dydaktycznych i profesjonalnych, komputerowych sieci transmisyjnych i komputerowej aparatury sieciowej, serwerów, zasilaczy, stabilizatorów, koncentratorów, plotterów, skanerów, elektronowych powielaczy cyfrowych, cyfrowych kopiarek, monitorów, rejestratorów danych, pamięci masowych, pamięci programowalnych komputerowych, czytników komputerowych, jak również programów komputerowych pozwalające nabywcy wygodnie je oglądać i kupować w sklepie, składzie fabrycznym lub celnym, w hurtowni, przy pomocy wykorzystania środków telekomunikacji w ofercie internetowej oraz w sprzedaży bezpośredniej, pośrednictwo w sprawach kojarzenia i wykorzystywania komputerowych zasobów sprzętowo-materiałowych i kadrowych oraz informatycznych i programistycznych innych podmiotów gospodarczych, opracowywanie kosztorysów reklamy i promocji towarów i usług, doradztwo w zakresie doboru właściwych środków reklamy INTERNET-owej, usługi w drodze serwisu INTERNET-owego odpłatnej analizy opłacalności zamierzeń wydawniczych dotyczących tematyki działalności produkcyjno-usługowej, elektronicznego przetwarzania danych i technik komputerowych, projektowanie logistyczne kampanii reklamowych i programów promocyjnych zarówno konwencjonalnych, audio-video jak i z wykorzystaniem serwisu INTERNET-owego w tematyce informatyki i telekomunikacji, opracowywanie ekspertyz organizatorskich oraz logistycznych w dziedzinie wąsko tematycznej działalności gospodarczej przy użyciu specjalistycznych technik komputerowych, usługi wyszukiwania dla potrzeb osób trzecich informacji specjalistycznych w odległych lub rozproszonych bazach danych komputerowych i w INTERNET-cie, usługowe prowadzenie na zlecenie osób trzecich specjalistycznych testów psychologicznych niezbędnych w działalności gospodarczej oraz testów sprawności zawodowej pracowników obsługujących wirtualny INTERNET-owe, zatrudnionych w obsłudze komputerów i działalności teleinformatycznej, doradztwo podatkowe w tematyce usług informatycznych świadczone zarówno metodami konwencjonalnymi jak i w drodze odpłatnego serwisu INTERNET-owego, usługowy wywiad gospodarczy w sprawach informatyki i telekomunikacji, usługowe badania postaw, oczekiwań i zachowań konsumentów w sprawach informatyki i telekomunikacji, prognozowanie usługowe zmian rynkowych w dziedzinie informatyki, **36** doradztwo finansowe dla potrzeb podmiotów gospodarczych w zakresie stosowania i rozwijania technik elektronicznego przetwarzania danych i technik komputerowych, usługowe zarządzanie majątkiem osób trzecich związanym z komputeryzacją, pośrednictwo w sporządzaniu analiz finansowych w sprawach dotyczących elektronicznego przetwarzania danych i zastosowania technik komputerowych oraz reklamy, publikacji, wizualizacji i akwizycji tego typu towarów i usług, analizy doraźne i okresowe notowań giełdowych firm komputerowych na świecie dla potrzeb strategii i rozwoju innych podmiotów gospodarczych, badanie stanu wypłacalności firm operujących na rynku usług informatycznych, **38** pośrednictwo w przesyłaniu wiadomości i informacji oraz ofert towarowo-usługowych za pośrednictwem elektronicznych środków przekazu, poczty elektronicznej i INTERNET-u, **40** usługi drukowania technikami dowolnymi powierzonych materiałów i informacji w dziedzinie technik informatycznych, utrwalanie informacji zamieszczonych na nośnikach papierowych, kartonowych lub podobnych materiałach celulozopochodnych lub celulozopodobnych, w tym laminowanie, powlekanie, barwienie, impregnowanie i konserwowanie tego typu materiałów z wyłączeniem zabiegów konserwatorskich na piśmienniczych przedmiotach zabytkowych, usługowe obróbka materiałów fotograficznych, fotopowielanie oraz wywoływanie i obróbka materiałów fotoczułych i elektroczułych o charakterze gospodarczym, handlowym, reklamowym, naukowym i marketingowym o tematyce związanej z informatyką i telekomunikacją, **41** organizowanie i prowadzenie INTERNET-owych i stacjonarnych oraz korespondencyjnych ze wspomaganie INTERNET-owym specjalistycznych i popularnych kursów, szkoleń, konferencji i tym podobnych imprez szkoleniowych w zakresie elektronicznego przetwarzania danych i technik komputerowych, zarządzania i badania rynku oraz badania opinii publicznej, publikowanie usługowe

wysokonakładowe i średnionakładowe książek, broszur oraz innych wydawnictw i tekstów niskonakładowych w zakresie elektronicznego przetwarzania danych, technik komputerowych, telekomunikacji i informatyki, opracowywanie (redagowanie) tekstów naukowych, publicystycznych, technicznych i handlowych dla potrzeb innych podmiotów gospodarczych w zakresie elektronicznego przetwarzania danych i technik komputerowych, usługi fonograficzne, usługi wykonywania zdjęć fotograficznych, usługi foto reportażowe i video reportażowe oraz fotoarchiwistyczne i videoarchiwistyczne przy zastosowaniu technik elektronicznego przetwarzania danych, prowadzenie INTERNET-owych biur redakcyjnych dla potrzeb osób trzecich, tłumaczenia z i na języki obce na piśmie i w mowie tekstów do celów naukowych, gospodarczych, informacji społecznej oraz przeznaczonych do wykorzystywania w INTERNET-cie lub zaczerpniętych z INTERNET-u, usługi administrowania wystawami, ekspozycjami i podobnymi obiektami użyteczności zbiorowej na zlecenie osób trzecich w dziedzinie elektronicznego przetwarzania danych i technik komputerowych i informatyki, **42** administrowanie prawami autorskimi w zakresie specjalistycznych opracowań programistycznych (software), badawczych i marketingowych oraz analitycznych w dziedzinie szeroko pojętej informatyki i telekomunikacji, organizowanie i prowadzenie badań technicznych i techniczno-organizacyjnych w dziedzinie elektronicznego przetwarzania danych, technik komputerowych i INTERNET-u, opracowywanie ekspertyz inżynierskich w dziedzinie wąsko tematycznych dziedzin informatyki przy użyciu specjalistycznych technik komputerowych, opracowywanie programów komputerowych dla potrzeb osób trzecich, opracowywanie systemów aplikacji istniejących programów komputerowych przetwarzania danych do potrzeb działalności gospodarczej i intelektualnej oraz dla specjalistycznej prezentacji w witrynach INTERNET-owych, wypożyczanie komputerów i oprogramowania komputerowego dla potrzeb działalności naukowej i gospodarczej oraz projektowania komputerowego oraz w celu opracowywania witryn INTERNET-owych, grafiki użytkowej, rachunkowości, statystyki, metod obliczeniowych i edycji oraz przetwarzania tekstów, wypożyczanie oraz udostępnianie w celach komercyjnych własnych baz danych mających związek z informatyką, telekomunikacją i programowaniem (software), usługowe opracowywanie komputerowych specjalistycznych programów do wykonywania testów psychologicznych niezbędnych w działalności gospodarczej oraz testów sprawności zawodowej pracowników obsługujących witryny INTERNET-owe, zatrudnionych w obsłudze komputerów i działalności teleinformatycznej, usługi opracowywania nowych stron INTERNET-owych www, badania specjalistyczne świadczone w drodze serwisu INTERNET-owego w dziedzinie elektronicznego przetwarzania danych i technik komputerowych, informatyczne przygotowywanie i prowadzenie procedur przekształceń własnościowych podmiotów gospodarczych związanych z usługami informatycznymi i komputerowymi (software i hardware), odpłatne doradztwo prawne świadczone zarówno metodami konwencjonalnymi jak i w drodze odpłatnego serwisu INTERNET-owego w tematyce technik informatycznych, opracowywanie programistyczne kompleksowej identyfikacji („public relations”) dla firm z wykorzystaniem narzędzi INTERNET-owych, usługi informacyjno-doradcze w zakresie elektronicznego przetwarzania danych i technik komputerowych, usługowe projektowanie technicznych środków reklamy i promocji wizualnej i dźwiękowej w zakresie komputeryzacji, usługowe kojarzenie interesów i ofert podmiotów gospodarczych i osób fizycznych w zakresie obrotu przedmiotami własności intelektualnej, przedmiotami prawa autorskiego, prawa patentowego i prawa o znakach towarowych oraz prawami do programów komputerowych, usługi programistyczne (softwarowe) wykonywane przez INTERNET.

(111) **208447** (220) 2005 08 16 (210) 298933
 (151) 2008 08 08 (441) 2005 11 28
 (732) NewBay media LLC, a Delaware limited Liability company,
 New York, US.

(540) GUITAR AND BASS PLAYER

(510), (511) **16** magazyny muzyczne, **41** publikacje on-line, w szczególności magazyny, biuletyny i broszury, dostarczane przez światową sieć komputerową, poświęcone promowaniu i budowaniu świadomości wszystkich aspektów muzyki, wykonawców i sprzętu związanego z używaniem instrumentów muzycznych, technologii muzycznej i rozrywkowej.

(111) **208448** (220) 2005 10 20 (210) 301442
 (151) 2008 06 03 (441) 2006 01 23
 (732) RODENT Spółka z ograniczoną odpowiedzialnością, Kraków, PL.
 (540)



Kolor znaku: zielony

(531) 27.5.1, 29.1.3

(510), (511) **35** zgromadzenie na rzecz osób trzecich towarów pozwalające nabywcy na ich swobodne oglądanie i kupowanie w sklepie lub hurtowni z artykułami farmaceutycznymi, sprzętem medycznym, ortopedycznym, kosmetykami, usługi w zakresie reklamy w/w artykułów: farmaceutycznych, sprzętu medycznego, ortopedycznego, kosmetyków, usługi w zakresie pośrednictwa handlowego, usługi w zakresie reprezentowania interesów osób trzecich, usługi w zakresie zarządzania ośrodkami opieki zdrowotnej, **41** usługi edukacyjne, **42** usługi w zakresie: prac badawczo-rozwojowych w dziedzinie nauk medycznych i farmacji, opiniowania i ekspertyz w dziedzinie nauk medycznych, farmacji, sprzętu ortopedycznego i medycznego, artykułów kosmetycznych, testowania leków, preparatów farmaceutycznych i kosmetycznych, analiz i badań chemicznych, biologicznych, bakteriologicznych, **44** usługi związane z ochroną zdrowia, medyczne i stomatologiczne.

(111) **208449** (220) 2005 10 27 (210) 301660
 (151) 2008 06 27 (441) 2006 02 06
 (732) „CONTIEUR” S.C. Leszek Sierdziński, Beata Sierdzińska,
 Nowa Wieś, PL.
 (540)



Kolor znaku: czarny, srebrny, czerwony

(531) 14.3.3, 26.5.8, 27.5.1, 29.1.13

(510), (511) **03** kosmetyki i wyroby perfumeryjne.

(111) **208450** (220) 2005 11 14 (210) 302140
 (151) 2008 04 30 (441) 2006 02 20
 (732) CARLSBERG POLSKA Spółka z ograniczoną odpowiedzialnością, Warszawa, PL.
 (540)



Kolor znaku: biały, żółty, niebieski i odcienie, czerwony, brązowy, złoty, czarny

(531) 2.1.4, 3.3.1, 9.1.10, 18.1.1, 19.7.25, 24.3.1, 25.1.15, 27.5.1, 29.1.15
 (510), (511) **32** piwo, napoje piwne.

(111) **208451** (220) 2005 12 19 (210) 303833
 (151) 2008 05 16 (441) 2006 04 03
 (732) HOSTEN POLSKA Sp. z o.o., Radom, PL.
 (540) hosten
 (510), (511) **04** oleje przemysłowe i tłuszcze; smary; mieszaniny pochłaniające kurz, nawilżające i wiążące; paliwa (również spirytus silnikowy) i materiały oświetleniowe; świece i knoty do oświetlenia, **06** metale i ich stopy, metalowe materiały budowlane; metalowe konstrukcje do użytku ogólnego i do użytku przemysłowego, metalowe konstrukcje szkieletowe dla budownictwa, mosty, słupy kratowe wież, rusztowania, zapory, śluzy, doki, przystanie, balustrady, schody, metalowe konstrukcje budowlane przenośne i stałe; materiały metalowe do budowy torów kolejowych; przewody nieelektryczne i druty z metali nieszlachetnych; drobne wyroby żelazne, pojedyncze drobne wyroby metalowe; rury i rurki metalowe; okna metalowe, okiennice metalowe, osprzęt metalowy do okien metalowych, okucia metalowe, futryny metalowe, bramy metalowe, rolowane bramy garażowe metalowe, rolowane kraty metalowe, rolety zewnętrzne metalowe, rolety stalowe, zasłony metalowe, żaluzje metalowe, elementy metalowe do produkcji żaluzji pionowych i poziomych, rolet zewnętrznych i wewnętrznych oraz markiz; metalowe żaluzje o listewkach nastawnych, metalowe żaluzje nastawne przeciwsłoneczne, metalowe markizy w tym markizy sztywne, metalowe żaluzje zwijane, metalowe osłony przeciwsłoneczne, metalowe przeciwdeszczowe, metalowe przeciwwietrzne, metalowe przeciwciągowe, metalowe zasłony i rolety; zamocowane i/lub usuwalne i/lub zawiasowe i/lub ślizgowe i/lub zwijane metalowe osłony przeciw owadom do drzwi i okien; metalowa armatura i okucia do zasłon i rolet drzwiowych, okien, metalowych zasłon przeciwsłonecznych, metalowych drzwi garażowych, metalowych klatek schodowych, metalowych okiennic i żaluzji, metalowych rolet, zasłon; metalowe uchwyty i osprzęt do drzwi, okien, metalowe łączniki do drzwi i okien, metalowe kształtowniki do drzwi, okien; metalowe okiennice, żaluzje, rolety, drzwi garażowe; metalowe żeliwne poręcze, metalowe uchwyty, zamki, zawiasy, zamknięcia, szyny, prowadnice, słupki i inne elementy konstrukcyjne, metalowe wyroby z drutu, opakowania i pojemniki metalowe, metalowe zbiorniki, metalowe kontenery, metalowe kotły stalowe, metalowe pawilony wystawowe, opakowania z metali lekkich; metale nieżelazne jako materiały odzyskane, złom metalowy, wyroby metalowe z materiałów odzyskanych, metalowe zbiorniki na odpady, silosy i bunkry na odpady metalowe, metalowe zbiorniki na odpady, silosy i bunkry na odpady, **07** maszyny, urządzenia, obrabiarki i narzędzia napędzane silnikami, silniki (z wyjątkiem stosowanych do pojazdów lądowych), mechanizmy sprzęgania i napędu (z wyjątkiem stosowanych do pojazdów lądowych); żurawie, dźwigi, prasy, maszyny budowlane i drogowe mechaniczne narzędzia rolnicze; inkubatory do jaj; rozdrabniarki przemysłowe, mianowicie młyny, łamacze, rozrywacze i nożyce do rozdrabniania materiałów każdego rodzaju, jak złom metalowy, wióry metalowe, żużel, odpadki, drewno, papier, guma, tworzywo sztuczne, szkło i anody węglowe i/lub złom anod węglowych; prasy do złomu, stały i ruchomy ręcznie i maszynowo napędzany sprzęt do zbierania i usuwania odpadów, urządzenia załadownicze, wyładownicze i zamykające do zbiorników, silosów i bunkrów na odpady, **17** wyroby z materiałów: kauczuk, gutaperka, guma, nie ujęte w innych klasach; tworzywa sztuczne w formie wyciśniętej stosowane w produkcji; materiały wypełniające, uszczelniające i izolacyjne; giętkie rurki niemetalowe, **19** materiały budowlane niemetalowe, rury sztywne niemetalowe stosowane w budownictwie; asfalt, smoła i bitumy; płyty, arkusze rury i kształtowniki z tworzyw sztucznych; stolarka okienna i drzwiowa niemetalowa, bramy niemetalowe, konstrukcje przenośne niemetalowe; pomniki niemetalowe; okna niemetalowe, okna ze szkła barwionego, okiennice niemetalowe, osprzęt niemetalowy do okien niemetalowych, taśmy niemetalowe, kraty niemetalowe, rolety niemetalowe, żaluzje niemetalowe zewnętrzne, niemetalowe żaluzje płytkowe, niemetalowe żaluzje zasłonowe, okiennice niemetalowe, niemetalowe elementy do produkcji żaluzji pionowych i poziomych, verticali, rolet oraz markiz niemetalowe; moskitiery niemetalowe, osprzęt do zasłon, rolet i żaluzji niemetalowych, listwy przypodłogowe, ramy, zbiorniki, rezerwuary, podłogi niemetalowe, pokrycia ścian i sufitów w dowolnej postaci kształtowej z niemetalowych materiałów budowlanych, budowle, budynki i inne zamknięte lub otwarte konstrukcje budowlane z materiałów niemetalowych, **20** ramy do obrazów; wyroby (nie ujęte w innych klasach) z drewna, korka, trzciny,

ny, wikliny, rogu, kości, muszli, bursztynu, i imitacji tych wszystkich materiałów lub z tworzyw sztucznych, krążki z tworzyw sztucznych do zasłon [na linki], kółka do zasłon, rolety wewnętrzne z listewek zachodzących na siebie, taśmy drewniane, korkowe, słomiane; markizy, daszki, żaluzje, taśmy tekstylne, drabinki sznurowe, zasłony bambusowe, zasłony dekoracyjne z koralików, wieszaki na zasłony, uchwyty do zasłon nie z materiałów tekstylnych, szyny do zasłon, rolki do zasłon, kółka do zasłon, haki do zasłon, osprzęt niemetalowy do okien, osprzęt niemetalowy do drzwi, **22** liny, sznury, sieci, namioty, żagle, (nie ujęte w innych klasach); materiały do wypychania i wyścielania (z wyjątkiem gum lub tworzyw sztucznych); żaluzje, taśmy do żaluzji, markizy, brezenty, maskowania, przekrycia maskujące, markizy z tworzyw sztucznych, markizy z materiałów tekstylnych, markizy z innych materiałów włókienniczych, **24** zasłony z surowców włókienniczych lub tworzyw sztucznych, zasłony z materiałów tekstylnych lub tworzyw sztucznych i ich mieszanin, uchwyty do zasłon z materiałów tekstylnych, tworzywa sztuczne jako substytuty tkanin, **42** naukowe i techniczne usługi i badania oraz ich projektowanie; przemysłowa analiza i usługobadawcze; projektowanie i rozwój komputerowego sprzętu i oprogramowania; usługi prawne.

(111) **208452** (220) 2005 12 19 (210) 303834

(151) 2008 05 16 (441) 2006 04 03

(732) TAPPARELLA Małgorzata Karpińska, Radom, PL.

(540) tapparella

(510), (511) **04** oleje przemysłowe i tłuszcze; smary; mieszaniny pochłaniające kurz, nawilżające i wiążące; paliwa (również spirytus silnikowy) i materiały oświetleniowe; świece i knoty do oświetlenia, **06** metale i ich stopy, metalowe materiały budowlane; metalowe konstrukcje do użytku ogólnego i do użytku przemysłowego, metalowe konstrukcje szkieletowe dla budownictwa, mosty, słupy kratowe wież, rusztowania, zapory, śluzy, doki, przystanie, balustrady, schody, metalowe konstrukcje budowlane przenośne i stałe; materiały metalowe do budowy torów kolejowych; przewody nieelektryczne i druty z metali nieszlachetnych; drobne wyroby żelazne, pojedyncze drobne wyroby metalowe; rury i rurki metalowe; okna metalowe, okiennice metalowe, osprzęt metalowy do okien metalowych, okucia metalowe, futryny metalowe, bramy metalowe, rolowane bramy garażowe metalowe, rolowane kraty metalowe, rolety zewnętrzne metalowe, rolety stalowe, zasłony metalowe, żaluzje metalowe, elementy metalowe do produkcji żaluzji pionowych i poziomych, rolet zewnętrznych i wewnętrznych oraz markiz; metalowe żaluzje o listewkach nastawnych, metalowe żaluzje nastawne przeciwsłoneczne, metalowe markizy w tym markizy sztywne, metalowe żaluzje zwijane, metalowe osłony przeciwsłoneczne, metalowe przeciwdeszczowe, metalowe przeciwwietrzne, metalowe przeciwciągowe, metalowe zasłony i rolety; zamocowane i/lub usuwalne i/lub zawiasowe i/lub ślizgowe i/lub zwijane metalowe osłony przeciw owadom do drzwi i okien; metalowa armatura i okucia do zasłon i rolet drzwiowych, okien, metalowych zasłon przeciwsłonecznych, metalowych drzwi garażowych, metalowych klatek schodowych, metalowych okiennic i żaluzji, metalowych rolet, zasłon; metalowe uchwyty i osprzęt do drzwi, okien, metalowe łączniki do drzwi i okien, metalowe kształtowniki do drzwi, okien; metalowe okiennice, żaluzje, rolety, drzwi garażowe; metalowe żeliwne poręcze, metalowe uchwyty, zamki, zawiasy, zamknięcia, szyny, prowadnice, słupki i inne elementy konstrukcyjne, metalowe wyroby z drutu, opakowania i pojemniki metalowe, metalowe zbiorniki, metalowe kontenery, metalowe kotły stalowe, metalowe pawilony wystawowe, opakowania z metali lekkich; metale nieżelazne jako materiały odzyskane, złom metalowy, wyroby metalowe z materiałów odzyskanych, metalowe zbiorniki na odpady, silosy i bunkry na odpady metalowe, metalowe zbiorniki na odpady, silosy i bunkry na odpady, **07** maszyny, urządzenia, obrabiarki i narzędzia napędzane silnikami, silniki (z wyjątkiem stosowanych do pojazdów lądowych), mechanizmy sprzęgania i napędu (z wyjątkiem stosowanych do pojazdów lądowych); żurawie, dźwigi, prasy, maszyny budowlane i drogowe mechaniczne narzędzia rolnicze; inkubatory do jaj; rozdrabniarki przemysłowe, mianowicie młyny, łamacze, rozrywacze i nożyce do rozdrabniania materiałów każdego rodzaju, jak złom metalowy, wióry metalowe, żużel, odpadki, drewno, papier, guma, tworzywo sztuczne, szkło i anody węglowe i/lub złom anod węglowych; prasy do złomu, stały i ruchomy ręcznie i maszynowo napędzany sprzęt do zbierania i usuwania odpadów, urządzenia załadownicze, wyładownicze i zamykające

do zbiorników, silosów i bunkrów na odpady, **17** wyroby z materiałów: kauczuk, gutaperka, guma, nie ujęte w innych klasach; tworzywa sztuczne w formie wyciśniętej stosowane w produkcji; materiały wypełniające, uszczelniające i izolacyjne; giętkie rurki niemetalowe, **19** materiały budowlane niemetalowe, rury sztywne niemetalowe stosowane w budownictwie; asfalt, smoła i bitumy; płyty, arkusze rury i kształtowniki z tworzyw sztucznych; stolarka okienna i drzwiowa niemetalowa, bramy niemetalowe, konstrukcje przenośne niemetalowe; pomniki niemetalowe; okna niemetalowe, okna ze szkła barwionego, okiennice niemetalowe, osprzęt niemetalowy do okien niemetalowych, taśmy niemetalowe, kraty niemetalowe, rolety niemetalowe, żaluzje niemetalowe zewnętrzne, niemetalowe żaluzje płytkowe, niemetalowe żaluzje zasłonowe, okiennice niemetalowe, niemetalowe elementy do produkcji żaluzji pionowych i poziomych, verticali, rolet oraz markiz niemetalowe; moskitiery niemetalowe, osprzęt do zasłon, rolet i żaluzji niemetalowych, listwy przypodłogowe, ramy, zbiorniki, rezerwuary, podłogi niemetalowe, pokrycia ścian i sufitów w dowolnej postaci kształtowej z niemetalowych materiałów budowlanych, budowle, budynki i inne zamknięte lub otwarte konstrukcje budowlane z materiałów niemetalowych, **20** ramy do obrazów; wyroby (nie ujęte w innych klasach) z drewna, korka, trzciny, wikliny, rogu, kości, muszli, bursztynu, i imitacji tych wszystkich materiałów lub z tworzyw sztucznych, krążki z tworzyw sztucznych do zasłon [na linki], kółka do zasłon, rolety wewnętrzne z listewek zachodzących na siebie, taśmy drewniane, korkowe, słomiane; markizy, daszki, żaluzje, taśmy tekstylne, drabinki sznurowe, zasłony bambusowe, zasłony dekoracyjne z koralików, wieszaki na zasłony, uchwyty do zasłon nie z materiałów tekstylnych, szyny do zasłon, rolki do zasłon, kółka do zasłon, haki do zasłon, osprzęt niemetalowy do okien, osprzęt niemetalowy do drzwi, **22** liny, sznury, sieci, namioty, żagle (nie ujęte w innych klasach); materiały do wypychania i wyściełania (z wyjątkiem gum lub tworzyw sztucznych); żaluzje, taśmy do żaluzji, markizy, brezenty, maskowania, przekrycia maskujące, markizy z tworzyw sztucznych, markizy z materiałów tekstylnych, markizy z innych materiałów włókienniczych, **24** zasłony z surowców włókienniczych lub tworzyw sztucznych, zasłony z materiałów tekstylnych lub tworzyw sztucznych i ich mieszanin, uchwyty do zasłon z materiałów tekstylnych, tworzywa sztuczne jako substytuty tkanin, **42** naukowe i techniczne usługi i badania oraz ich projektowanie; przemysłowa analiza i usługobadawcze; projektowanie i rozwój komputerowego sprzętu i oprogramowania; usługi prawne.

(111) **208453** (220) 2005 12 19 (210) 303835

(151) 2008 05 16 (441) 2006 04 03

(732) TAPPARELLA Małgorzata Karpińska, Radom, PL.

(540) vegas

(510), (511) **04** oleje przemysłowe i tłuszcze; smary; mieszaniny pochłaniające kurz, nawilżające i wiążące; paliwa (również spirytus silnikowy) i materiały oświetleniowe; świece i knoty do oświetlenia, **06** metale i ich stopy, metalowe materiały budowlane; metalowe konstrukcje do użytku ogólnego i do użytku przemysłowego, metalowe konstrukcje szkieletowe dla budownictwa, mosty, słupy kratowe wież, rusztowania, zapory, śluz, doki, przystanie, balustrady, schody, metalowe konstrukcje budowlane przenośne i stałe; materiały metalowe do budowy torów kolejowych; przewody nieelektryczne i druty z metali nieszlachetnych; drobne wyroby żelazne, pojedyncze drobne wyroby metalowe; rury i rurki metalowe; okna metalowe, okiennice metalowe, osprzęt metalowy do okien metalowych, okucia metalowe, futryny metalowe, bramy metalowe, rolowane bramy garażowe metalowe, rolowane kraty metalowe, rolety zewnętrzne metalowe, rolety stalowe, zasłony metalowe, żaluzje metalowe, elementy metalowe do produkcji żaluzji pionowych i poziomych, rolet zewnętrznych i wewnętrznych oraz markiz; metalowe żaluzje o listewkach nastawnych, metalowe żaluzje nastawne przeciwsłoneczne, metalowe markizy w tym markizy sztywne, metalowe żaluzje zwijane, metalowe osłony przeciwsłoneczne, metalowe przeciwdeszczowe, metalowe przeciwwietrzne, metalowe przeciwciągowe, metalowe zasłony i rolety; zamocowane i/lub usuwalne i/lub zawiasowe i/lub ślizgowe i/lub zwijane metalowe osłony przeciw owadom do drzwi i okien; metalowa armatura i okucia do zasłon i rolet drzwiowych, okien, metalowych zasłon przeciwsłonecznych, metalowych drzwi garażowych, metalowych klatek schodowych, metalowych okiennic i żaluzji, metalowych rolet, zasłon; metalowe uchwyty i osprzęt do drzwi, okien, metalowe łzawniki do drzwi

i okien, metalowe kształtowniki do drzwi, okien; metalowe okiennice, żaluzje, rolety, drzwi garażowe; metalowe żeliwne poręcze, metalowe uchwyty, zamki, zawiasy, zamknięcia, szyny, prowadnice, słupki i inne elementy konstrukcyjne, metalowe wyroby z drutu, opakowania i pojemniki metalowe, metalowe zbiorniki, metalowe kontenery, metalowe kotły stalowe, metalowe pawilony wystawowe, opakowania z metali lekkich, metale nieżelazne jako materiały odzyskane, złom metalowy, wyroby metalowe z materiałów odzyskanych, metalowe zbiorniki na odpady, silosy i bunkry na odpady metalowe zbiorniki na odpady, silosy i bunkry na odpady, **07** maszyny, urządzenia, obrabiarki i narzędzia napędzane silnikami, silniki (z wyjątkiem stosowanych do pojazdów lądowych), mechanizmy sprzężenia i napędu (z wyjątkiem stosowanych do pojazdów lądowych); żurawie, dźwigi, prasy, maszyny budowlane i drogowe mechaniczne narzędzia rolnicze; inkubatory do jaj; rozdrabniarki przemysłowe, mianowicie młyny, łamacze, rozrywacze i nożyce do rozdrabniania materiałów każdego rodzaju, jak złom metalowy, wióry metalowe, żużel, odpadki, drewno, papier, guma, tworzywo sztuczne, szkło i anody węglowe i/lub złom anod węglowych; prasy do złomu, stały i ruchomy ręcznie i maszynowo napędzany sprzęt do zbierania i usuwania odpadów, urządzenia załadunkowe, wyładunkowe i zamykające do zbiorników, silosów i bunkrów na odpady, **17** wyroby z materiałów: kauczuk, gutaperka, guma, nie ujęte w innych klasach; tworzywa sztuczne w formie wyciśniętej stosowane w produkcji; materiały wypełniające, uszczelniające i izolacyjne; giętkie rurki niemetalowe, **19** materiały budowlane niemetalowe, rury sztywne niemetalowe stosowane w budownictwie; asfalt, smoła i bitumy; płyty, arkusze rury i kształtowniki z tworzyw sztucznych; stolarka okienna i drzwiowa niemetalowa, bramy niemetalowe, konstrukcje przenośne niemetalowe; pomniki niemetalowe; okna niemetalowe, okna ze szkła barwionego, okiennice niemetalowe, osprzęt niemetalowy do okien niemetalowych, taśmy niemetalowe, kraty niemetalowe, rolety niemetalowe, żaluzje niemetalowe zewnętrzne, niemetalowe żaluzje płytkowe, niemetalowe żaluzje zasłonowe, okiennice niemetalowe, niemetalowe elementy do produkcji żaluzji pionowych i poziomych, verticali, rolet oraz markiz niemetalowe; moskitiery niemetalowe, osprzęt do zasłon, rolet i żaluzji niemetalowych, listwy przypodłogowe, ramy, zbiorniki, rezerwuary, podłogi niemetalowe, pokrycia ścian i sufitów w dowolnej postaci kształtowej z niemetalowych materiałów budowlanych, budowle, budynki, i inne zamknięte lub otwarte konstrukcje budowlane z materiałów niemetalowych, **20** ramy do obrazów; wyroby (nie ujęte w innych klasach) z drewna, korka, trzciny, wikliny, rogu, kości, muszli, bursztynu, i imitacji tych wszystkich materiałów lub z tworzyw sztucznych, krążki z tworzyw sztucznych do zasłon [na linki], kółka do zasłon, rolety wewnętrzne z listewek zachodzących na siebie, taśmy drewniane, korkowe, słomiane; markizy, daszki, żaluzje, taśmy tekstylne, drabinki sznurowe, zasłony bambusowe, zasłony dekoracyjne z koralików, wieszaki na zasłony, uchwyty do zasłon nie z materiałów tekstylnych, szyny do zasłon, rolki do zasłon, kółka do zasłon, haki do zasłon, osprzęt niemetalowy do okien, osprzęt niemetalowy do drzwi, **22** liny, sznury, sieci, namioty, żagle (nie ujęte w innych klasach); materiały do wypychania i wyściełania (z wyjątkiem gum lub tworzyw sztucznych); żaluzje, taśmy do żaluzji, markizy, brezenty, maskowania, przekrycia maskujące, markizy z tworzyw sztucznych, markizy z materiałów tekstylnych, markizy z innych materiałów włókienniczych, **24** zasłony z surowców włókienniczych lub tworzyw sztucznych, zasłony z materiałów tekstylnych lub tworzyw sztucznych i ich mieszanin, uchwyty do zasłon z materiałów tekstylnych, tworzywa sztuczne jako substytuty tkanin, **42** naukowe i techniczne usługi i badania oraz ich projektowanie; przemysłowa analiza i usługobadawcze; projektowanie i rozwój komputerowego sprzętu i oprogramowania; usługi prawne.

(111) **208454** (220) 2006 01 16 (210) 304907

(151) 2008 08 19 (441) 2006 05 02

(732) AC Spółka Akcyjna, Białystok, PL.

(540)



Kolor znaku: czerwony, zielony

(531) 18.1.23, 26.1.1, 27.5.1, 29.1.12

(510), (511) **06** metalowe pojemniki do sprężonego gazu lub skroplonego powietrza, **07** reduktory i regulatory ciśnienia jako części maszyn, wtryskiwacze do silników, **09** przyrządy pomiarowe, nagrane komputerowe sterujące programy systemu operacyjnego, nagrane komputerowe programy sterujące, przewody elektryczne, zbiorcze przewody prądu elektrycznego, druty-przewody elektryczne, złącza do drutów-przewodów elektrycznych, materiały na przewody instalacji elektrycznych-druty, kable, instalacje elektrycznego zdalnego sterowania procesami przemysłowymi, sterowniki z dziedziny informatyki, nagrane oprogramowanie dla komputerów-software, nagrane, stałe oprogramowanie komputerowe-software, **11** armatura do urządzeń i instalacji gazowych, części instalacji gazowych, parowniki, **12** zbiorniki paliwa w pojazdach.

(111) **208455** (220) 2006 01 16 (210) 304910
(151) 2008 08 19 (441) 2006 05 02
(732) AC Spółka Akcyjna, Białystok, PL.
(540)



Kolor znaku: czerwony, zielony

(531) 18.1.23, 26.1.1, 27.5.1, 29.1.12

(510), (511) **07** reduktory i regulatory ciśnienia jako części maszyn, wtryskiwacze do silników, **09** przyrządy pomiarowe, nagrane komputerowe sterujące programy systemu operacyjnego, nagrane komputerowe programy sterujące, przewody elektryczne, zbiorcze przewody prądu elektrycznego, druty-przewody elektryczne, złącza do drutów-przewodów elektrycznych, materiały na przewody instalacji elektrycznych-druty, kable, instalacje elektrycznego zdalnego sterowania procesami przemysłowymi, sterowniki z dziedziny informatyki, nagrane oprogramowanie dla komputerów-software, nagrane, stałe oprogramowanie komputerowe-software, **11** armatura do urządzeń i instalacji gazowych, części instalacji gazowych, parowniki, **12** zbiorniki paliwa w pojazdach.

(111) **208456** (220) 2006 03 15 (210) 307595
(151) 2008 04 25 (441) 2006 06 26
(732) CARLSBERG POLSKA Spółka z o.o., Warszawa, PL.
(540)

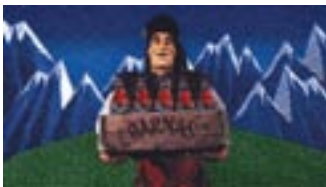

Kolor znaku: niebieski i odcienie, biały, zielony, czarny, szary, brązowy, beżowy, czerwony

(531) 2.1.4, 6.1.1, 19.1.3, 27.5.1, 29.1.15

(510), (511) **32** piwo, napoje piwne, napoje bezalkoholowe.

(111) **208457** (220) 2006 03 15 (210) 307596
(151) 2008 04 25 (441) 2006 06 26
(732) CARLSBERG POLSKA Spółka z o.o., Warszawa, PL.
(540)



Kolor znaku: czarny, biały, czerwony, złoty, brązowy

(531) 2.1.4, 19.3.1, 25.1.1, 27.5.1, 29.1.15

(510), (511) **32** piwo, napoje piwne, napoje bezalkoholowe.

(111) **208458** (220) 2006 03 15 (210) 307597
(151) 2008 04 25 (441) 2006 06 26
(732) CARLSBERG POLSKA Spółka z o.o., Warszawa, PL.
(540)



Kolor znaku: biały, czerwony, złoty, brązowy

(531) 2.1.4, 9.1.10, 27.5.1, 29.1.14

(510), (511) **32** piwo, napoje piwne, napoje bezalkoholowe.

(111) **208459** (220) 2006 04 18 (210) 309646
(151) 2008 08 01 (441) 2006 07 24
(732) BIOFARM Spółka z o.o., Poznań, PL.
(540) SOYFEM MENOPAUZA POKONANA
(510), (511) **05** produkty farmaceutyczne: leki, dietetyczne środki medyczne.

(111) **208460** (220) 2006 04 18 (210) 309647
(151) 2008 08 01 (441) 2006 07 24
(732) BIOFARM Spółka z o.o., Poznań, PL.
(540) SOYFEM ŁAGODZI OBJAWY MENOPAUZY
(510), (511) **05** produkty farmaceutyczne: leki, dietetyczne środki medyczne.

(111) **208461** (220) 2006 02 17 (210) 306239
(151) 2008 05 21 (441) 2006 05 29
(732) ZAKŁAD PRODUKCJI OPAKOWAŃ MAX-BOX s.c.
Ewa Abczyńska-Rudzińska, Barbara Rudzińska,
Nowy Dwór Mazowiecki, PL.
(540)



Kolor znaku: biały, czerwony, granatowy i jego odcienie

(531) 27.5.1, 29.1.13

(510), (511) **16** opakowania (artykuły papiernicze), **40** introligatorstwo, **42** projektowanie opakowań.

(111) **208462** (220) 2006 04 26 (210) 310059
(151) 2008 06 23 (441) 2006 08 07
(732) Dr Kendy S.A., Warszawa, PL.
(540)



Kolor znaku: granatowy, biały, błękitny, złoty

(531) 27.5.1, 29.1.14

(510), (511) **30** cukierki-landrynki, **32** napoje bezalkoholowe, syropy, soki, wody mineralne, **35** prowadzenie sklepu i/lub hurtowni z: kakao, czekolada, wyrobami cukierniczymi, cukierkami, pastylkami jako cukierki, słodyczami do ssania, pralinkami, galaretkami owocowymi jako słodyczami, wyrobami piekarskimi, bułkami, chlebem, ciastami, miodem spożywczym, sałatkami owocowymi i warzywami, napojami, napojami czekoladowymi z mlekiem, napojami kawowymi z mlekiem, napojami na bazie czekolady, napojami na bazie kakao, napojami na bazie kawy, lemoniadą, sokami owocowymi, herbatą, kawą, lodami spożywczymi, pizzami, owocami cytrusowymi.

mi, napojami alkoholowymi zawierającymi owoce, miodem pitnym, bezalkoholowymi napojami, syropami, wodą mineralną.

(111) **208463** (220) 2006 04 26 (210) 310060
(151) 2008 06 23 (441) 2006 08 07
(732) Dr Kendy S.A., Warszawa, PL.
(540)



Kolor znaku: pomarańczowy, biały, odcienie niebieskiego, odcienie żółtego, zielony, czerwony

(531) 1.15.1, 5.7.11, 5.7.12, 27.5.1, 29.1.15
(510), (511) **30** cukierki-landrynki, **32** napoje bezalkoholowe, syropy, soki, wody mineralne, **35** prowadzenie sklepu i/lub hurtowni z: kakao, czekolada, wyrobami cukierniczymi, cukierkami, pastylkami jako cukierki, słodyczami do ssania, pralinkami, galaretkami owocowymi jako słodyczami, wyrobami piekarskimi, bułami, chlebem, ciastami, miodem spożywczym, sałatkami owocowymi i warzywami, napojami, napojami czekoladowymi z mlekiem, napojami kawowymi z mlekiem, napojami na bazie czekolady, napojami na bazie kakao, napojami na bazie kawy, lemoniadą, sokami owocowymi, herbatą, kawą, lodami spożywczymi, pizzami, owocami cytrusowymi, napojami alkoholowymi zawierającymi owoce, miodem pitnym, bezalkoholowymi napojami, syropami, wodą mineralną.

(111) **208464** (220) 2006 05 22 (210) 311037
(151) 2008 07 17 (441) 2006 09 04
(732) Politechnika Gdańska, Gdańsk, PL.
(540)

wireless outside
(510), (511) **09** anteny, przyrządy antyinterferencyjne, częstotliwościomierze, urządzenia o wysokiej częstotliwości, dalmierze, urządzenia diagnostyczne nie do celów medycznych, obwody drukowane, cewki elektromagnetyczne, falomierze, fizyczne urządzenia i przyrządy, aparatura do przetwarzania informacji, instalacje elektryczne do zdalnego sterowania procesami przemysłowymi, nagrane programy komputerowe, ładowalne programy komputerowe, komputerowe urządzenia peryferyjne, software komputerowy-nagrane oprogramowanie stałe, nadajniki, zespoły nadawcze, aparaty do nauczania, obwody drukowane, obwody scalone, publikacje elektroniczne, radary, aparatura radiokomunikacyjna, aparaty do radiologii, ekrany radiologiczne do celów przemysłowych, aparatura radiotelefoniczna, maszty do łączności radiowej, odbiorniki radiowe, satelity do celów naukowych, sondy, sondy do celów naukowo-badawczych, wykrywacze przedmiotów metalowych stosowane w przemyśle lub wojsku, wyłączniki elektryczne, wzmacniacze, **38** usługi w zakresie przesyłania informacji, łączność poprzez terminale komputerowe, przesyłanie informacji tekstowej i obrazowej przez komputery, łączność poprzez sieć światłowodów, łączność radiowa, łączność telefoniczna, połączenie ze światową siecią komputerową za pośrednictwem telekomunikacji, przesyłanie informacji, usługi w zakresie wyznaczania tras połączeń i połączenia dla telekomunikacji, wypożyczanie urządzeń do przesyłania informacji, wypożyczanie urządzeń telekomunikacyjnych, **41** edukacja, informacje o edukacji, informacja o edukacji, kursy korespondencyjne, publikowanie książek, wypożyczanie książek, kształcenie praktyczne, kursy korespondencyjne, nauczanie, nauczanie korespondencyjne, organizowanie wystaw z dziedziny edukacji, publikacja elektroniczna on-line książek i periodyków, organizowanie i prowadzenie sympozjów, wyższe uczelnie, organizowanie i obsługa zjazdów, **42** badania techniczne, ekspertyzy inżynierskie, programowanie komputerów, projektowanie systemów komputerowych, konwersja danych lub dokumentów na formę elektroniczną, konwersja danych przez programy komputerowe, testowanie materiałów, projektowanie oprogramowania komputerowego, opracowanie projektów technicznych, wzorcowanie, zarządzanie prawami autorskimi.

(111) **208465** (220) 2006 05 29 (210) 311237
(151) 2008 07 17 (441) 2006 09 04
(732) G+J Gruner + Jahr Polska Sp. z o. o. & Co.,
Spółka komandytowa, Warszawa, PL.
(540)

odyssei

(531) 27.5.1
(510), (511) **35** marketing, pozyskiwanie informacji do komputerowych baz danych, sortowanie danych w bazach komputerowych, usługi prowadzenia sklepów i hurtowni z następującymi towarami: artykuły sportowe i turystyczne, przyrządy gimnastyczne i rehabilitacyjne, odzież sportowa i turystyczna, stroje sportowe i turystyczne, obuwie sportowe i turystyczne, akcesoria do pływania i sportów wodnych, mapy, książki, informatory turystyczne, komputery, peryferyjny sprzęt komputerowy, **43** rezerwacje hotelowe, rezerwacje kwater, rezerwanie noclegów, usługi związane z rezerwacją wyżywienia.

(111) **208466** (220) 2006 06 08 (210) 311824
(151) 2008 07 10 (441) 2006 09 18
(732) „ALASKA” Piotr Niemiec, Kraków, PL.
(540)



Kolor znaku: niebieski

(531) 26.1.3, 27.5.1, 29.1.4
(510), (511) **35** doradztwo w zakresie: prowadzenia usług gastronomicznych, zarządzania i kierowania siecią lokali gastronomicznych, usługi w zakresie: zarządzania, organizowania i uruchamiania sieci gastronomicznych, analizy kosztów, badania opinii publicznej, pozyskiwania danych do komputerowych baz danych, usługi agencji informacji handlowej, tworzenia sieci sklepów dystrybuujących żywność regionalną, świadczenia pomocy w prowadzeniu działalności gospodarczej, usługi w zakresie wyceny działalności handlowej, promocji sprzedaży dla osób trzecich, sortowania danych w bazach komputerowych, zarządzania komputerowymi bazami danych, gromadzenia i udostępniania danych, usługi w zakresie zaopatrzenia osób trzecich, usługi w zakresie zarządzania hotelami, **38** usługi w zakresie przesyłania informacji tekstowej i obrazowej przy pomocy komputera, ogłoszeń elektronicznych, obsługi telekonferencji, **41** usługi związane z: prowadzeniem szkoleń i kształceniem kadr pracujących w gastronomii i handlu, organizacją i obsługą konferencji, sympozjów, zjazdów, pokazów praktycznych, usługi orkiestry, usługi związane z organizowaniem balów, zabaw, dyskotek, planowaniem przebiegu przyjęć okolicznościowych, spotkań klubowych i towarzyskich, **43** usługi gastronomiczne świadczone poprzez sieć restauracji serwujących potrawy kuchni regionalnych w określonych miejscach, wynajmowanie sal, wypożyczanie stołów, krzeseł, bielizny i zastawy stołowej, catering, umożliwianie zamawiania żywności poprzez sieć komputerową.

(111) **208467** (220) 2006 08 11 (210) 314301
(151) 2008 07 10 (441) 2006 11 13
(732) „PROFIL-SOLAR” Zofia Garcon, Grzegorz Garcon S.J., Zabrze, PL.
(540)



Kolor znaku: niebieski i jego odcienie, czarny, biały, żółty, pomarańczowy

(531) 1.3.1, 1.3.20, 27.5.1, 29.1.14
(510), (511) **35** usługi reklamowe, doradztwo specjalistyczne w sprawach działalności gospodarczej, doradztwo w zakresie organizowa-

nia i prowadzenia działalności gospodarczej, dystrybucja materiałów reklamowych, informacja o działalności gospodarczej, uaktualnianie materiałów reklamowych, doradztwo dotyczące organizowania działalności gospodarczej, organizowanie wystaw w celach handlowych lub reklamowych, pomoc przy zarządzaniu przedsiębiorstwami przemysłowymi lub handlowymi, usługi promocji sprzedaży dla osób trzecich, w/w związane z prowadzeniem salonów piękności i solariów, **44** usługi prowadzenia salonu piękności, usługi prowadzenia solariów, wypożyczanie maszyn i urządzeń dla solariów.

(111) **208468** (220) 2006 08 22 (210) 314631
 (151) 2008 05 26 (441) 2006 11 27
 (732) Magoora Sp. z o.o., Kraków, PL.
 (540)



Kolor znaku: biały, brązowy, żółty, czarny
 (531) 3.1.4, 27.5.1, 29.1.14

(510), (511) **09** alarmy antywłamaniowe, alarmy dźwiękowe, alarmy pożarowe, nośniki danych magnetyczne, dane na nośnikach optycznych, dyski magnetyczne, dyski do rejestracji dźwięku, dyski obliczeniowe, dyski optyczne, napędy dyskowe dla informatyki, dyskietki, dystrybutory dysków komputerowych, drukowane przewody, komputery, komputerowe: klawiatury, pamięci, programy, programy gier, systemy operacyjne nagrane, urządzenia peryferyjne, drukarki do komputerów, notesy elektroniczne, **35** agencje informacji handlowej, agencje reklamowe, analizy kosztów, badania opinii publicznej, badania w dziedzinie działalności gospodarczej, badanie rynku, wypożyczanie maszyn i urządzeń dla biur, dobór personelu za pomocą metod psychotechnicznych, doradztwo specjalistyczne w sprawach działalności gospodarczej, ekspertyzy w działalności gospodarczej, pozyskiwanie danych do komputerowych baz danych, systematyzacja danych komputerowych baz danych, komputerowe zarządzanie plikami, analiza kosztów, obróbka tekstów, wyszukiwanie informacji dla osób trzecich w plikach komputerowych, pomoc w prowadzeniu działalności gospodarczej, pozyskiwanie informacji o działalności gospodarczej, reklama za pośrednictwem sieci komputerowej, sortowanie danych w bazach komputerowych, wypożyczanie urządzeń i wyposażenia biurowego, zarządzanie zbiorami informatycznymi, przygotowanie zeznań podatkowych, **42** administrowanie sieciami strona komputerowymi, analizy systemów komputerowych, doradztwo w sprawach sprzętu komputerowego, instalowanie oprogramowania komputerowego, doradztwo w zakresie komputerowego sprzętu, aktualizacja oprogramowania komputerowego, odzyskiwanie danych komputerowych, powielanie oprogramowania komputerowego, oprogramowanie komputerowe, projektowanie systemów komputerowych, wypożyczanie komputerów, konserwacja oprogramowania komputerowego, konwersja danych lub dokumentów na formę elektroniczną, konwersja danych przez programy komputerowe, wypożyczanie, komputerów, oprogramowania komputerowego.

(111) **208469** (220) 2006 09 14 (210) 315481
 (151) 2008 05 13 (441) 2006 12 27
 (732) Adam Faba, Sosnowiec, PL.
 (540)



Kolor znaku: żółty, zielony, biały
 (531) 22.1.1, 23.1.5, 26.1.16, 27.5.1, 29.1.13

(510), (511) **16** afisze, albumy, bilety, czasopisma, gazety, kalendarze, kalendarze z kartkami do wrywania, karty pocztowe, materiały piśmienne, notesy, obrazy, obwoluty papierowe, podręczniki, skorowidze, książki, nalepki, publikacje, plakaty, **25** apaszki, bluzki, bluzy, getry, koszule męskie, krawaty, koszulki, marynarki, odzież, artykuły odzieżowe, pulowery, spodenki, spodnie, spódnice, stroje gimnastyczne, swetry, trykoty bez zapięcia, szaliki, T-shirty, ubrania, obuwie, nakrycia głowy, **28** przyrządy do ćwiczeń fizycznych, ochraniacze jako części strojów sportowych, nagolenniki, nakolanniki, worki treningowe, **41** usługi klubowe, organizowanie i prowadzenie kongresów, publikowanie książek, kultura fizyczna, nauczanie, organizowanie obozów sportowych, organizowanie i prowadzenie konferencji, organizowanie i prowadzenie seminariów, organizowanie i prowadzenie sympozjów, organizowanie i prowadzenie zjazdów, produkcja filmów, organizowanie obozów wakacyjnych, pokazy treningu praktycznego, wypożyczanie sprzętu sportowego (z wyjątkiem pojazdów), organizowanie i prowadzenie pokazów sportowych.

(111) **208470** (220) 2006 09 26 (210) 315887
 (151) 2008 06 12 (441) 2007 01 08
 (732) INCOM S.A., Wrocław, PL.
 (540)



Kolor znaku: czerwony, czarny, biały
 (531) 1.5.1, 27.5.1, 29.1.13

(510), (511) **09** komputery osobiste, notebooki, serwery, monitory, drukarki, peryferia komputerowe, myszy komputerowe, klawiatury komputerowe, akcesoria komputerowe, interfejsy, **37** naprawa i serwis w zakresie komputerów, akcesoriów komputerowych, urządzeń peryferyjnych komputerów, elektroniki użytkowej, sprzętu radiowo-telewizyjnego, **42** usługi w zakresie oprogramowania na rzecz osób trzecich.

(111) **208471** (220) 2006 07 12 (210) 316867
 (151) 2008 08 01 (441) 2007 01 22
 (732) MANIFATTURE LORD S.r.l., S.Egidio alla Vibrata, IT.
 (540) VITAMINA JEANS
 (510), (511) **25** odzież, obuwie, nakrycia głowy.

(111) **208472** (220) 2006 11 16 (210) 318012
 (151) 2008 05 09 (441) 2007 02 19
 (732) Wielkopolska Wytwórnia Żywności PROFI S.A., Grabów n/Prosną, PL.
 (540)



(531) 3.7.3, 25.1.15, 26.1.2, 26.1.11

(510), (511) **29** mięso, ekstrakty z mięsa, mięso konserwowane i przetwory z mięsa, zwłaszcza z mięsa wieprzowego, przetwory z podrobów, łącznie z przetworami z krwi, konserwy mięsne, ryby, w tym konserwowane i przetwory z ryb, drób i przetwory z drobiu, dziczyzna, przetwory z dziczyzny, warzywa konserwowane, gotowane i duszone, przetwory z warzyw, grzyby przetworzone, musy i puree owocowe, warzywne lub owocowo-warzywne, sałatki owocowe, warzywne i owocowo-warzywne, pickle, buliony oraz przetwory z bulionów, koncentraty i preparaty do produkcji bulionów, zupy i składniki do sporządzania zup, zupy gotowe, dania gotowe warzywne, warzywno-mięsne i mięsne, mrożone dania gotowe warzywne, warzywno-mięsne i mięsne, jaja w proszku, oleje i tłuszcze jadalne, **30** dania gotowe na bazie lub z przewagą ryżu, kukurydzy, ziaren

i płatków zbożowych, kasz, makaronów i/lub klusek mącznych bądź ziemniaczano-mącznych, mąka, skrobia do celów spożywczych, sosy, przetwory sosów, sosy do sałat i sałatek, sosy pikantne, sosy pomidorowe, ketchupy, sosy do mięsa i ryb, sosy do makaronów, sosy do ryżu, przyprawy do sosów, musztarda, aromaty do żywności, przyprawy oraz mieszanki przypraw, w tym przyprawy korzenne i ich mieszanki, zioła suszone i konserwowane.

(111) **208473** (220) 2006 11 20 (210) 318136
(151) 2008 06 13 (441) 2007 03 05
(732) „BOGATTI” Sp. z o.o., Śmigiel, PL.
(540) bogatti

(510), (511) **06** elementy małej architektury ogrodowej metalowe: kose metalowe, ogrodzenia metalowe, kraty metalowe, **20** barki ruchome, biurka, bufety ruchome, elementy małej architektury ogrodowej z drewna i wikliny: ławy, skrzynie niemetalowe, dekoracje przestawne, figurki, popiersia i posągi z drewna, wyroby koszykarskie, etażerki proste i narożnikowe, gabloty, kanapy, kartoteki, komody, kojce dla dzieci, kolebki, kołyski, kredensy, krzesła, fotele, kwietniki, lustra, ławy, łóżka, materace do łóżek, meble, meble biurowe, meble metalowe, meble szkolne, tablice na ogłoszenia, drzwi do mebli, osprzęt niemetalowy do drzwi, łóżek, mebli, okien, palety transportowe i załadownicze niemetalowe, parawany, podnóżki, półki magazynowe, pulpity, ramy do obrazów, regały, sofy, stoiska wystawowe, stoliki do gazet, stoliki ruchome pod komputery, stoły, stoliki, szafy, szafki, taborety, toaletki, wieszaki na ubrania, **35** zgrupowanie na rzecz osób trzecich różnych towarów wymienionych w wykazie w klasie 06 i 20 pozwalające nabywcy wygodnie je oglądać i kupować w dużym sklepie wielobranżowym lub supermarkecie, na stronie internetowej bądź z katalogu różnych artykułów wykorzystując zamówienie korespondencyjne lub używając środków telekomunikacji, organizowanie wystaw w celach handlowych i reklamowych, badania rynku i opinii publicznej, **42** architektura, projektowanie mebli, projektowanie małej architektury, projektowanie dekoracji wnętrz, wzornictwo przemysłowe, opracowywanie projektów technicznych.

(111) **208474** (220) 2006 11 30 (210) 318524
(151) 2008 04 14 (441) 2007 03 05
(732) Izabela Mroczkowska, Warszawa, PL.
(540)



Kolor znaku: biały, czerwony
(531) 26.5.8, 27.5.1, 29.1.12

(510), (511) **29** oleje i tłuszcze jadalne, konserwy: mięsne, rybne, owocowe i warzywne, galaretki, owoce i warzywa konserwowane, suszone i gotowane, orzechy, dżemy, konfitury, kompoty, chrupki, chipsy owocowe, ziemniaczane, ekstrakty mięsne, wyroby z mleka, **30** wyroby piekarskie i cukiernicze, słodczyce, lody, proszki i polepszacze do wyrobów piekarskich, komponenty do produkcji lodów, ciast, w tym ciasta w proszku i inne półprodukty cukiernicze i piekarnicze, **32** piwo, wody gazowane i niegazowane, napoje, soki owocowe i warzywne, syropy, preparaty do przygotowywania napojów, **43** usługi gastronomiczne, restauracyjne, cateringowe, usługi świadczone przez kawiaterie, puby, snack-bary i restauracje samoobsługowe.

(111) **208475** (220) 2006 12 14 (210) 319059
(151) 2008 07 24 (441) 2007 03 19
(732) „SEA AIR CARGO” Sp. z o.o., Szczecin, PL.
(540)



Kolor znaku: jasnoniebieski, granatowy, biały
(531) 1.15.24, 25.5.25, 26.4.1, 27.5.1, 29.1.13

(510), (511) **35** doradztwo w zakresie organizowania i prowadzenia działalności gospodarczej, **36** usługi prowadzone w agencji celnej, usługi prowadzone w morskich agencjach transportowych, usługi doradztwa i informacji w sprawach ubezpieczeń, wynajem nieruchomości, doradztwo i usługi finansowo-księgowo, **39** pasażerski i ciężarowy transport kolejowy, drogowy, rzeczny, morski i lotniczy, usługi składowania, przeladunku, dystrybucji i przechowywania ładunków, usługi dotyczące przesyłek towarów, **42** usługi w zakresie tworzenia, aktualizacji, instalacji, konserwacji, projektowania oprogramowania komputerowego oraz przetwarzania danych komputerowych, usługi doradztwa specjalistycznego w zakresie sprzętu komputerowego stosowanego w działalności gospodarczej.

(111) **208476** (220) 2007 01 09 (210) 319959
(151) 2008 05 26 (441) 2007 04 16
(732) Dr Kendy S.A., Warszawa, PL.
(540)



Kolor znaku: ciemnoczerwony, biały, szary, brązowy i jego odcienie
(531) 8.7.1, 11.3.1, 27.5.1, 29.1.15

(510), (511) **30** słodczyce, cukierki-landrynki, **32** napoje bezalkoholowe, syropy, soki, wody mineralne, **35** prowadzenie usług w zakresie; wyselekcjonowania, z myślą o osobach trzecich produktów: kakao, czekolada, wyroby cukiernicze, pastylek jako cukierki, słodczyce do ssania, pralinek, galaretek owocowych jako słodczy, wyrobów piekarskich, bułek, chleba, ciasta, miodu spożywczego, sałatek owocowych i warzywnych, napojów, napojów czekoladowych z mlekiem, napojów kawowych z mlekiem, napojów na bazie kakao, napojów na bazie kawy, lemoniady, soków owocowych, herbaty, kawy, lodów spożywczych, pizza, owoców cytrusowych, napojów alkoholowych zawierające owoce, miodów pitnych, bezalkoholowych napojów, syropów, wody mineralnej-tak, by umożliwić konsumentom obejrzanie i dokonanie zakupu w dobrych warunkach.

(111) **208477** (220) 2007 01 10 (210) 320014
(151) 2008 05 09 (441) 2007 04 16
(732) Przedsiębiorstwo „INCHEM” W. Graczyk i Wspólnicy Spółka Jawna, Łódź, PL.
(540)



Kolor znaku: czerwony
(531) 26.11.1, 27.5.1, 29.1.1

(510), (511) **02** pokrywające powierzchnie dekoracyjne i ochronne kompozycje trwałe lub tymczasowe, bejce, barwniki, farby, lakiery, zaprawy farbiarskie, podkłady, szpachlówki, farby do gruntowania, pigmenty, powłoki gruntowe, środki zabezpieczające przed niszczeniem mury i inne materiały, wszystkie w formie preparatów proszkowych, płynnych i rozpylanych oraz rozcieńczalników do powyższych związków i preparatów.

(111) **208478** (220) 2007 01 29 (210) 320699
(151) 2008 05 13 (441) 2007 05 14
(732) CONVERT Paper Spółka z o.o., Gostyń, PL.
(540)



Kolor znaku: czerwony, biały, czarny
(531) 26.1.5, 26.4.1, 26.4.2, 27.5.1, 29.1.13

(510), (511) **16** papier, karton, tektura i wyroby z tych materiałów zawarte w klasie 16, kartonaże, opakowania do butelek z tektury, kartonu lub papieru, folie z zregenerowanej celulozy do celów pakunkowych, pudła z kartonu, tektury lub papieru, worki pakunkowe, powłoki pakunkowe, obwoluty pakunkowe, puszkowe pakunkowe i torby pakunkowe z papieru, kartonu lub tektury, folia opakowaniowa z papieru lub kartonu, materiał pakunkowy z papieru lub kartonu, artykuły biurowe zawarte w klasie 16, publikacje drukowane, **40** drukowanie, nanoszenie nadruków dowolną techniką na materiałach do pakowania i opakowaniach, **42** usługi graficzne, wzornictwo przemysłowe, projektowania opakowań, techniczne doradztwo, koncepcje, planowanie i prace rozwojowe w zakresie technologii opakowań.

(111) **208479** (220) 2007 01 29 (210) 320700
 (151) 2008 05 13 (441) 2007 05 14
 (732) CONVERT Paper Spółka z o.o., Gostyń, PL.
 (540)



Kolor znaku: czerwony, biały, czarny

(531) 26.1.5, 26.4.1, 26.4.2, 27.5.1, 29.1.13

(510), (511) **16** papier, karton, tektura i wyroby z tych materiałów zawarte w klasie 16, kartonaże, opakowania do butelek z tektury, kartonu lub papieru, folie z zregenerowanej celulozy do celów pakunkowych, pudła z kartonu, tektury lub papieru, worki pakunkowe, powłoki pakunkowe, obwoluty pakunkowe, puszkowe pakunkowe i torby pakunkowe z papieru, kartonu lub tektury, folia opakowaniowa z papieru lub kartonu, materiał pakunkowy z papieru lub kartonu, artykuły biurowe zawarte w klasie 16, publikacje drukowane, **40** drukowanie, nanoszenie nadruków dowolną techniką na materiałach do pakowania i opakowaniach, **42** usługi graficzne, wzornictwo przemysłowe, projektowania opakowań, techniczne doradztwo, koncepcje, planowanie i prace rozwojowe w zakresie technologii opakowań.

(111) **208480** (220) 2007 02 01 (210) 320829
 (151) 2008 07 18 (441) 2007 05 14
 (732) Materne-Polska Sp. z o.o., Łopatki, PL.
 (540)



Kolor znaku: kremowy, czerwony, granatowy, zielony

(531) 5.7.8, 5.7.21, 9.1.10, 27.5.1, 29.1.14

(510), (511) **29** dzemy, konfitury, galaretki owocowe, powidła, marmolady, desery owocowe.

(111) **208481** (220) 2007 02 02 (210) 320879
 (151) 2008 05 13 (441) 2007 05 14
 (732) APTEKA MANDRAGORA Artur Turek, Dąbrowa Górnicza, PL.
 (540)



Kolor znaku: granatowy, żółty, pomarańczowy, biały, niebieski

(531) 1.5.1, 1.5.2, 24.13.1, 24.13.22, 27.5.1, 29.1.15

(510), (511) **35** prowadzenie aptek, prowadzenie aptek internetowych, usługi w zakresie sprzedaży, sprzedaży internetowej oraz sprzedaży na podstawie zamówień telefonicznych: leków, produktów farmaceutycznych, parafarmaceutyków, substancji dietetycznych, suplementów diety, środków do odchudzania, artykułów i żywności dla niemowląt, ziół, artykułów zielarskich, wyrobów, materiałów oraz środków medycznych, sanitarnych, higienicznych i opatrunków, artykułów do pielęgnacji i higieny ciała, kosmetyków, aparatury, urządzeń i sprzętu medycznego oraz stomatologicznego, przyrządów pomiarowo-kontrolnych do celów medycznych, urządzeń rehabilitacyjnych, artykułów ortopedycznych, usługi w zakresie reklamy, promocji i marketingu, reklama za pośrednictwem Internetu, wynajem powierzchni reklamowych, **44** usługi w zakresie wykonywania leków recepturowych, udzielanie porad w zakresie farmakologii.

(111) **208482** (220) 2007 02 02 (210) 320905
 (151) 2008 06 09 (441) 2007 05 14
 (732) BERG Spółka z ograniczoną odpowiedzialnością, Toruń, PL.
 (540)



Kolor znaku: czarny, czerwony

(531) 27.5.1, 29.1.1, 29.1.8

(510), (511) **07** maszyny i przyrządy oraz ich części stosowane przy spawaniu, szlifowaniu, cięciu i lutowaniu, jak: brzeszczoty pił (części maszyn), giętarki, przyrządy do lutowania gazowego, lutownice gazowe, manipulatory przemysłowe (maszyny), reduktory ciśnieniowe (części maszyn), roboty (maszyny), aparaty do spawania gazowego, spawarki elektryczne, szlifierki, tarcze szlifierskie (części maszyn), przecinarki (narzędzia mechaniczne), palniki gazowe do lutowania.

(111) **208483** (220) 2007 02 05 (210) 320918
 (151) 2008 07 11 (441) 2007 05 14
 (732) Przedsiębiorstwo Produkcyjno-Usługowe SAIL SERVICE Sp. z o.o., Gdańsk, PL.

(540) SAILS LIKE WINGS

(510), (511) **22** brezenty, drabinki sznurowe, hamaki, markizy, markizy z materiałów tekstylnych, markizy z tworzyw sztucznych, namioty, nosidła do transportu ładunków, niemetalowe pasy do transportu ładunków, plandeki, pokrowce na pojazdy, worki do transportu i przechowywania materiałów luzem, zawieszania do transportu ładunków, żagle, żagle do nart, **35** usługi w zakresie działalności handlowej w zakresie towarów zgłoszonych w klasie 22, **42** usługi projektowania i wykonywania dokumentacji technicznej, usługi opracowywania ekspertyz inżynierskich.

(111) **208484** (220) 2007 02 05 (210) 320919
 (151) 2008 07 11 (441) 2007 05 14
 (732) Przedsiębiorstwo Produkcyjno-Usługowe SAIL SERVICE Sp. z o.o., Gdańsk, PL.

(540) ŻAGLE JAK SKRZYDŁA

(510), (511) **22** brezenty, drabinki sznurowe, hamaki, markizy, markizy z materiałów tekstylnych, markizy z tworzyw sztucznych, namioty, nosidła do transportu ładunków, niemetalowe pasy do transportu ładunków, plandeki, pokrowce na pojazdy, worki do transportu i przechowywania materiałów luzem, zawieszania do transportu ładunków, żagle, żagle do nart, **35** usługi w zakresie działalności handlowej w zakresie towarów zgłoszonych w klasie 22, **42** usługi projektowania i wykonywania dokumentacji technicznej, usługi opracowywania ekspertyz inżynierskich.

(111) **208485** (220) 2007 02 05 (210) 320920
 (151) 2008 07 11 (441) 2007 05 14
 (732) Przedsiębiorstwo Produkcyjno-Usługowe SAIL SERVICE Sp. z o.o., Gdańsk, PL.

(540)



(531) 26.1.1, 26.1.4, 26.1.20, 26.11.3, 26.11.13, 27.5.1

(510), (511) **22** brezenty, drabinki sznurowe, hamaki, markizy, markizy z materiałów tekstylnych, markizy z tworzyw sztucznych, namioty, nosidła do transportu ładunków, niemetale pasy do transportu ładunków, plandeki, pokrowce na pojazdy, worki do transportu i przechowywania materiałów luzem, zawieszki do transportu ładunków, żagle, żagle do nart, **35** usługi w zakresie działalności handlowej w zakresie towarów zgłoszonych w klasie 22, **42** usługi projektowania i wykonywania dokumentacji technicznej, usługi opracowywania ekspertyz inżynierskich.

(111) **208486** (220) 2007 02 05 (210) 320958
 (151) 2008 05 15 (441) 2007 05 14
 (732) Aktsionerno Droujestvo Bulgartabac Holding, Sofia, BG.
 (540)



(531) 5.5.19, 5.7.13, 5.7.23, 27.5.1

(510), (511) **34** tytoń surowy, przetworzony, z domieszkami, produkty tytoniowe, papierosy, cygara, cygaretki, filtry do papierosów, papier do papierosów, artykuły dla palaczy, zapałki, zapalniczki i popielniczki nie z metali szlachetnych.

(111) **208487** (220) 2007 02 06 (210) 320986
 (151) 2008 05 15 (441) 2007 05 14
 (732) Firma Produkcyjno-Handlowo-Usługowa „REMOST”
 Józef Siry, Dębica, PL.
 (540) remost

(510), (511) **17** materiały dźwiękoszczelne, materiały wypełniające i uszczelniające, materiały izolacyjne, rury giętkie niemetale, folie metalowe izolacyjne, pierścienie wodoszczelne i uszczelniające, węże do podlewania, złączki niemetale do rur, taśmy izolacyjne, uszczelki, wata szklana i wełna mineralna do izolacji, **19** materiały budowlane niemetale, boazerie, listwy dekoracyjne i przypodłogowe, płyty i rury sztywne niemetale, płytki niemetale dla budownictwa, zaprawy budowlane, **37** usługi w zakresie: asfaltowania, blacharstwa, dekarstwa, eksploatacji kopalni odkrywkowej i kamieniołomów, gipsowania, informacji o budownictwie, instalowania i naprawy urządzeń elektrycznych, instalatorstwa hydraulicznego, instalatorstwa i naprawy urządzeń klimatyzacyjnych, instalacji ogrzewczych i naprawy pieców, izolacji, konstrukcji podwodnych, konstruowania pawilonów targowych i sklepów, montażu rusztowań, murarstwa, malowania, nadzoru budowlanego, oczyszczania dróg i posypywania piaskiem, rozbiórki budynków, stolarstwa, tapetowania, wykonawstwa: budynków, dróg, mostów, zapór lub linii przesyłowych, wypożyczania narzędzi i sprzętu budowlanego.

(111) **208488** (220) 2007 02 06 (210) 321023
 (151) 2008 05 13 (441) 2007 05 14
 (732) „CHEMAR” S.C. Roman Piętowski, Jacek Wasiak,
 Krzysztof Kaźmiński, Jan Heliński, Bruźyczka Mała, PL.
 (540) KUPRAFUNG
 (510), (511) **05** fungicydy.

(111) **208489** (220) 2007 02 06 (210) 321032
 (151) 2008 05 13 (441) 2007 05 14
 (732) FABRYKA MEBLI Andrzej Gawin, Królewska Wola, PL.
 (540) FRUTTI
 (510), (511) **20** meble.

(111) **208490** (220) 2007 02 13 (210) 321285
 (151) 2008 06 05 (441) 2007 05 28
 (732) „SERWBIT” Jacek Przegendza, Mysłówice, PL.
 (540)



Kolor znaku: czarny, ciemnoczerwony, purpurowy

(531) 26.1.2, 26.2.7, 27.5.1, 29.1.13

(510), (511) **02** pojemniki z tuszem, tonery do drukarek i fotokopiarek, tusze do fotokopiarek i drukarek, **09** aparaty fotograficzne, nośniki optyczne danych, drukarki komputerowe, dyski kompaktowe jako nośniki danych, dyski optyczne, dyskietki, napędy dyskowe, ekrany projekcyjne, materiały na przewody elektryczne do sieci, klawiatury komputerowe, pamięci komputerowe, programy komputerowe, urządzenia peryferyjne komputerowe, komputery, podręczne komputery przenośne, monitory komputerowe, myszy komputerowe, podkładki pod myszy komputerowe, przyrządy nawigacyjne, plotery, procesory, skanery, kamery, matryce do komputerów, **37** instalowanie, konserwacja oraz naprawy biurowych maszyn i urządzeń, instalowanie, konserwacja oraz naprawy komputerów, **40** użycie sprzętu komputerowego i urządzeń peryferyjnych.

(111) **208491** (220) 2007 02 16 (210) 321441
 (151) 2008 05 20 (441) 2007 05 28
 (732) Inforsys S.A., Warszawa, PL.

(540) transpromo

(510), (511) **35** drukowanie tekstów reklamowych-promocyjnych, **40** drukowanie litograficzne, offsetowe, sitowe, rysunków, **41** publikowanie wydruków transakcyjnych, organizowanie i prowadzenie sympozjów, konferencji, zjazdów, warsztatów szkoleniowych, nauczanie i szkolenie, publikowanie materiałów szkoleniowych.

(111) **208492** (220) 2007 02 16 (210) 321452
 (151) 2008 05 20 (441) 2007 05 28
 (732) Matsushita Electric Industrial Co., Ltd., Osaka, JP.
 (540)



Kolor znaku: biały, czarny, niebieski i odcienie, granatowy i odcienie

(531) 26.4.2, 27.5.1, 29.1.14

(510), (511) **09** płaskie aparaty telewizyjne wyposażone w płaski wyświetlacz plazmowy lub w płaski wyświetlacz ciekłokrystaliczny, odtwarzacze wideo, magnetowidy, odtwarzacze lub nagrywarki cyfrowych płyt wideo, odtwarzacze lub nagrywarki cyfrowych płyt audio, płaskie aparaty telewizyjne wyposażone w płaski wyświetlacz plazmowy lub w płaski wyświetlacz ciekłokrystaliczny oraz we wbudowany odtwarzacz wideo lub magnetowid, odtwarzacz lub nagrywkę cyfrowych płyt wideo, odtwarzacz lub nagrywkę cyfrowych płyt audio, systemy głośników audio, piloty do telewizorów.

(111) **208493** (220) 2007 02 16 (210) 321453
 (151) 2008 05 20 (441) 2007 05 28
 (732) SYGNITY Spółka Akcyjna, Warszawa, PL.

(540) COMPETENCE ON

(510), (511) **09** urządzenia i przyrządy elektryczne i elektroniczne nie zawarte w innych klasach, aparaty i przyrządy do elektronicznego przetwarzania, zapisywania i przesyłania danych, komputery, sprzęt komputerowy, elektroniczne wizualne zespoły wyświetlające do użytku z komputerami, programy komputerowe, taśmy magnetyczne, taśmy perforowane i karty perforowane do komputerów i do urządzeń do przetwarzania, zapisywania i przesyłania danych, kasety do taśm magnetycznych, dyski magnetyczne dla komputerów, jak również ich części i akcesoria zawarte w tej klasie, elektryczne przyrządy do zapisywania i odtwarzania programów komputerowych, kable elektryczne i elektroniczne, kable elektryczne i elektroniczne izolowane, elektroniczne systemy kompleksowego sterowania instalacjami w budynkach, elektroniczne i komputerowe systemy zabezpieczenia mienia, systemy zabezpieczeń komputerów, **16** papier, tektura, karton i wyroby z tych materiałów nie ujęte w innych klasach, druki, materiały introligatorskie, materiały fotograficzne, papeterie, materiały piśmienne, materiały szkoleniowe i instruktażowe (inne niż urządzenia), wszystkie wyżej wymienione towary do użycia w odniesieniu do urządzeń i przyrządów elektrycznych i elektronicznych do elektronicznego przetwarzania, zapisywania i przesyłania danych oraz oprogramowania do nich, **35** usługi doradztwa handlowego, usługi doradztwa handlowego przy organizowaniu i prowadzeniu firm specjalizujących się w sprzedaży hurtowej i detalicznej komputerów, łącznie z częściami zapasowymi, częściami składowymi i oprogramowaniem do nich, usługi doradztwa handlowego przy organizowaniu i prowadzeniu firm specjalizujących się w branży informatycznej, pomoc w komercjalizacji produktów informatycznych, zarządzanie zbiorami informatycznymi przedsiębiorstw, pozyskiwanie, systematyzacja danych do komputerowych baz danych, wyszukiwanie informacji w plikach komputerowych, wyszukiwanie w komputerowych bazach danych, komputerowe zarządzanie plikami, sortowanie danych w bazach komputerowych, **37** naprawa, konserwacja i instalacja urządzeń i przyrządów elektrycznych i elektronicznych, w szczególności naprawa, konserwacja i instalacja sieci komputerowych, komputerów i związanych z nimi urządzeń peryferyjnych, elektronicznych systemów kompleksowego sterowania instalacjami w budynkach, budowa i wykonanie instalacji telematycznych, **38** przesyłanie informacji tekstowej i obrazowej przy pomocy komputera, przydzielanie dostępu do sieci komputerowych, usługi dostarczania łączności, w tym poprzez terminale komputerowe, wypożyczanie modemów, wypożyczanie urządzeń do przesyłania informacji, wynajmowanie serwerów, **39** transport i magazynowanie komputerów i urządzeń peryferyjnych do nich oraz części zapasowych i akcesoriów do nich na rzecz osób trzecich, usługi elektronicznego magazynowania danych lub dokumentów, **41** usługi w zakresie nauczania, usługi szkoleniowe, kursy związane tematycznie z problematyką komputerów i ich programowaniem: usługi wydawnicze i publikowanie tekstów i książek związanych tematycznie z komputerami i ich programowaniem, publikowanie elektroniczne on-line tekstów, książek związanych tematycznie z komputerami i ich programowaniem, **42** usługi programowania komputerów, wypożyczanie komputerów, wypożyczanie sprzętu komputerowego i oprogramowania komputerowego, usługi prowadzenia badań naukowych i technicznych, usługi graficzne w zakresie opakowań, usługi udostępniania oprogramowania poprzez sieci komputerowe, usługi doradztwa w zakresie sprzętu, oprogramowania oraz programowania komputerów, usługi instalacji i integracji sieci komputerowych LAN i WAN, usługi instalacji oprogramowania komputerowego, usługi wdrażania systemów komputerowych, usługi administrowania stronami komputerowymi, usługi administrowania siecią, usługi aktualizacji oprogramowania komputerowego, odzyskiwanie danych komputerowych, powielanie oprogramowania komputerowego, usługi projektowania oprogramowania komputerowego, usługi projektowania systemów komputerowych, usługi projektowania portali internetowych, konserwacja oprogramowania komputerowego, usługi konserwacji danych i dokumentów z formy fizycznej na elektroniczną, konwersja danych przez programy komputerowe, usługi analizy systemów komputerowych, tworzenie i utrzymywanie stron internetowych dla osób trzecich, leasing urządzeń i przyrządów elektrycznych i elektronicznych do elektronicznego przetwarzania, zapisywania i przesyłania danych, usługi doradztwa technicznego, usługi doradztwa technicznego przy organizowaniu i prowadzeniu firm specjalizujących się w sprzedaży hurtowej i detalicznej komputerów, łącznie z częściami zapasowymi, częściami składowymi

i oprogramowaniem do nich, usługi doradztwa technicznego przy organizowaniu i prowadzeniu firm specjalizujących się w branży informatycznej, sprzedaż licencji i obsługa licencji na oprogramowanie, projektowanie instalacji telematycznych, analiza, wdrażanie, użytkowanie, projektowanie, serwisowanie i modernizacja programów komputerowych, kastomizacja systemów komputerowych, obsługi komputerowe, usługi związane z obsługą oprogramowania komputerowego, w tym usuwanie błędów, usługi konserwacji, usługi napraw i aktualizacji oprogramowania, usługi doradztwa w zakresie planowania, projektowania i wdrażania przedsięwzięć informatycznych, licencjonowanie i obrót licencjami w zakresie urządzeń i przyrządów elektrycznych i elektronicznych do elektronicznego przetwarzania, zapisywania i przesyłania danych, usługi serwisu oprogramowania.

(111) **208494** (220) 2007 02 16 (210) 321454
 (151) 2008 05 20 (441) 2007 05 28
 (732) SYGNITY Spółka Akcyjna, Warszawa, PL.
 (540)



Kolor znaku: niebieski, granatowy

(531) 27.5.1, 29.1.4

(510), (511) **09** urządzenia i przyrządy elektryczne i elektroniczne nie zawarte w innych klasach, aparaty i przyrządy do elektronicznego przetwarzania, zapisywania i przesyłania danych, komputery, sprzęt komputerowy, elektroniczne wizualne zespoły wyświetlające do użytku z komputerami, programy komputerowe, taśmy magnetyczne, taśmy perforowane i karty perforowane do komputerów i do urządzeń do przetwarzania, zapisywania i przesyłania danych, kasety do taśm magnetycznych, dyski magnetyczne dla komputerów, jak również ich części i akcesoria zawarte w tej klasie, elektryczne przyrządy do zapisywania i odtwarzania programów komputerowych, kable elektryczne i elektroniczne, kable elektryczne i elektroniczne izolowane, elektroniczne systemy kompleksowego sterowania instalacjami w budynkach, elektroniczne i komputerowe systemy zabezpieczenia mienia, systemy zabezpieczeń komputerów, **16** papier, tektura, karton i wyroby z tych materiałów nie ujęte w innych klasach, druki, materiały introligatorskie, materiały fotograficzne, papeterie, materiały piśmienne, materiały szkoleniowe i instruktażowe (inne niż urządzenia), wszystkie wyżej wymienione towary do użycia w odniesieniu do urządzeń i przyrządów elektrycznych i elektronicznych do elektronicznego przetwarzania, zapisywania i przesyłania danych oraz oprogramowania do nich, **35** usługi doradztwa handlowego, usługi doradztwa handlowego przy organizowaniu i prowadzeniu firm specjalizujących się w sprzedaży hurtowej i detalicznej komputerów, łącznie z częściami zapasowymi, częściami składowymi i oprogramowaniem do nich, usługi doradztwa handlowego przy organizowaniu i prowadzeniu firm specjalizujących się w branży informatycznej, pomoc w komercjalizacji produktów informatycznych, zarządzanie zbiorami informatycznymi przedsiębiorstw, pozyskiwanie, systematyzacja danych do komputerowych baz danych, wyszukiwanie informacji w plikach komputerowych, wyszukiwanie w komputerowych bazach danych, komputerowe zarządzanie plikami, sortowanie danych w bazach komputerowych, **37** naprawa, konserwacja i instalacja urządzeń i przyrządów elektrycznych i elektronicznych, w szczególności naprawa, konserwacja i instalacja sieci komputerowych, komputerów i związanych z nimi urządzeń peryferyjnych, elektronicznych systemów kompleksowego sterowania instalacjami w budynkach, budowa i wykonanie instalacji telematycznych, **38** przesyłanie informacji tekstowej i obrazowej przy pomocy komputera, przydzielanie dostępu do sieci komputerowych, usługi dostarczania łączności, w tym poprzez terminale komputerowe, wypożyczanie modemów, wypożyczanie urządzeń do przesyłania informacji, wynajmowanie serwerów, **39** transport i magazynowanie komputerów i urządzeń peryferyjnych do nich oraz części zapasowych i akcesoriów do nich na rzecz osób trzecich, usługi elektronicznego magazynowania danych lub dokumentów, **41** usługi w zakresie nauczania, usługi szkoleniowe, kursy związane tematycznie z problematyką komputerów i ich programowaniem, usługi wydawnicze i publikowanie tekstów i książek związanych tematycznie z kompu-

terami i ich programowaniem, publikowanie elektroniczne on-line tekstów, książek związanych tematycznie z komputerami i ich programowaniem, **42** usługi programowania komputerów, wypożyczanie komputerów, wypożyczanie sprzętu komputerowego i oprogramowania komputerowego, usługi prowadzenia badań naukowych i technicznych, usługi graficzne w zakresie opakowań, usługi udostępniania oprogramowania poprzez sieci komputerowe, usługi doradztwa w zakresie sprzętu, oprogramowania oraz programowania komputerów, usługi instalacji i integracji sieci komputerowych LAN i WAN, usługi instalacji oprogramowania komputerowego, usługi wdrażania systemów komputerowych, usługi administrowania stronami komputerowymi, usługi administrowania siecią, usługi aktualizacji oprogramowania komputerowego, odzyskiwanie danych komputerowych, powielanie oprogramowania komputerowego, usługi projektowania oprogramowania komputerowego, usługi projektowania systemów komputerowych, usługi projektowania portali internetowych, konserwacja oprogramowania komputerowego, usługi konwersji danych i dokumentów z formy fizycznej na elektroniczną, konwersja danych przez programy komputerowe, usługi analizy systemów komputerowych, tworzenie i utrzymywanie stron internetowych dla osób trzecich, leasing urządzeń i przyrządów elektrycznych i elektronicznych do elektronicznego przetwarzania, zapisywania i przesyłania danych, usługi doradztwa technicznego, usługi doradztwa technicznego przy organizowaniu i prowadzeniu firm specjalizujących się w sprzedaży hurtowej i detalicznej komputerów, łącznie z częściami zapasowymi, częściami składowymi i oprogramowaniem do nich, usługi doradztwa technicznego przy organizowaniu i prowadzeniu firm specjalizujących się w branży informatycznej, sprzedaż licencji i obsługa licencji na oprogramowanie, projektowanie instalacji telematycznych, analiza, wdrażanie, użytkowanie, projektowanie, serwisowanie i modernizacja programów komputerowych, kastomizacja systemów komputerowych, obsługa komputerowe, usługi związane z obsługą oprogramowania komputerowego, w tym usuwanie błędów, usługi konserwacji, usługi napraw i aktualizacji oprogramowania, usługi doradztwa w zakresie planowania, projektowania i wdrażania przedsięwzięć informatycznych, licencjonowanie i obrót licencjami w zakresie urządzeń i przyrządów elektrycznych i elektronicznych do elektronicznego przetwarzania, zapisywania i przesyłania danych, usługi serwisu oprogramowania.

(111) **208495** (220) 2007 02 22 (210) 321678
 (151) 2008 05 16 (441) 2007 05 28
 (732) Faber Consulting Sp. z o.o., Toruń, PL.
 (540)



Kolor znaku: granatowy, biały

(531) 1.17.2, 27.5.1, 29.1.12
 (510), (511) **35** agencje reklamowe, analizy kosztów, badania w dziedzinie działalności gospodarczej, badania rynku, doradztwo specjalistyczne w sprawach działalności gospodarczej, doradztwo w zakresie prowadzenia działalności gospodarczej, doradztwo w zakresie zarządzania personalnego, doradztwo w zakresie organizacji i zarządzania działalnością gospodarczą, przeprowadzanie ekspertyz w zakresie działalności gospodarczej, profesjonalne doradztwo w zakresie działalności gospodarczej, agencje informacji handlowej, informacja o działalności handlowej, rozpowszechnianie ogłoszeń reklamowych, doradztwo w sprawach zarządzania personelem firmy, pomoc przy zarządzaniu przedsiębiorstwami przemysłowymi lub handlowymi, pomoc w prowadzeniu działalności gospodarczej, pozyskiwanie informacji o działalności gospodarczej, usługi związane z przenoszeniem przedsiębiorstw, rachunkowość, reklama z pośrednictwem sieci komputerowej, reklamy, reklamy korespondencyjne, wycena działalności handlowej, pomoc doradczą w zarządzaniu przedsiębiorstwami handlowymi i przemysłowymi, **36** analizy finansowe, doradztwo w sprawach ubezpieczeniowych, doradztwo finansowe, operacje na rynku finansowym, pośrednictwo w operacjach giełdowych, inwestycje kapitałowe, **42** doradztwo budowlane, doradztwo w zakresie ochrony środowiska, doradztwo w zakresie własności intelektualnej, ekspertyzy inżynierskie, kontrola jakości, badania w zakresie prawa.

(111) **208496** (220) 2007 02 22 (210) 321709
 (151) 2008 05 16 (441) 2007 05 28
 (732) Firma Produkcyjno Handlowo Usługowa ARA-ARANOWSKI, Andrzej Aranowski, Aleksandrów Łódzki, PL.
 (540)

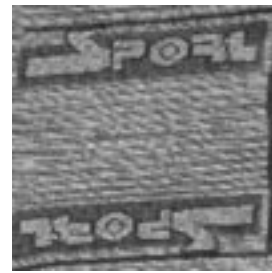

Kolor znaku: szary i jego odcienie, czarny

(531) 26.4.1, 27.5.1, 29.1.12
 (510), (511) **25** skarpety.

(111) **208497** (220) 2007 02 22 (210) 321710
 (151) 2008 05 16 (441) 2007 05 28
 (732) Firma Produkcyjno Handlowo Usługowa ARA-ARANOWSKI, Andrzej Aranowski, Aleksandrów Łódzki, PL.
 (540)



Kolor znaku: czarny, szary, biały

(531) 26.11.3, 27.5.1, 29.1.13
 (510), (511) **25** skarpety.

(111) **208498** (220) 2007 02 22 (210) 321711
 (151) 2008 05 16 (441) 2007 05 28
 (732) Firma Produkcyjno-Handlowo-Usługowa ARA-ARANOWSKI Andrzej Aranowski, Aleksandrów Łódzki, PL.
 (540)



Kolor znaku: czarny, biały, żółty

(531) 25.7.25, 26.2.7, 27.5.1, 29.1.13
 (510), (511) **25** skarpety.

(111) **208499** (220) 2007 02 23 (210) 321736
 (151) 2008 06 11 (441) 2007 05 28
 (732) A.P.H. ARCHE S.C. Agnieszka Hancke, Piotr Hancke, Warszawa, PL.
 (540)



Kolor znaku: granatowy, biały

(531) 26.4.2, 27.5.1, 29.1.12
 (510), (511) **16** fotografie, **25** odzież, **35** usługi prowadzenia sklepu oraz sklepu internetowego w zakresie odzieży i fotografii.

(111) **208500** (220) 2007 02 26 (210) 321817
 (151) 2008 06 13 (441) 2007 06 11
 (732) „GALA-TOUR” Aleksandra Galasińska, Świętochłowice, PL.
 (540)



Kolor znaku: pomarańczowy, czarny
 (531) 2.1.8, 26.1.1, 27.5.1, 29.1.12
 (510), (511) **39** usługi agencji turystycznych, organizowanie podróży, biuro turystyczne, **41** organizowanie kursów i obozów sportowych, **43** rezerwacje hotelowe.

(111) **208501** (220) 2007 01 22 (210) 320424
 (151) 2008 06 06 (441) 2007 04 30
 (732) NORD Jolanta Harchut, Rzeszów, PL.
 (540)

NorCONE

Kolor znaku: czerwony, biały
 (531) 27.5.1, 29.1.12
 (510), (511) **35** zgromadzenie na rzecz osób trzecich ziołowo-woskowych świec rurkowych, pozwalające nabywcom oglądanie i kupowanie w sklepie i hurtowni, wykorzystując również zamówienia korespondencyjne lub używając środków telekomunikacji.

(111) **208502** (220) 2007 02 23 (210) 321764
 (151) 2008 05 13 (441) 2007 05 28
 (732) The Coca-Cola Company, Atlanta, US.
 (540)



Kolor znaku: biały, żółty, szary, zielony, niebieski i jego odcienie
 (531) 1.15.24, 27.5.1, 29.1.15
 (510), (511) **32** piwo, wody mineralne i gazowane oraz inne napoje bezalkoholowe, napoje owocowe i soki owocowe, syropy i inne preparaty do produkcji napojów.

(111) **208503** (220) 2007 02 23 (210) 321765
 (151) 2008 05 13 (441) 2007 05 28
 (732) The Coca-Cola Company, Atlanta, US.
 (540)



Kolor znaku: biały, żółty, szary, zielony, niebieski i jego odcienie
 (531) 1.15.24, 27.5.1, 29.1.15
 (510), (511) **32** piwo, wody mineralne i gazowane oraz inne napoje bezalkoholowe, napoje owocowe i soki owocowe, syropy i inne preparaty do produkcji napojów.

(111) **208504** (220) 2007 02 23 (210) 321771
 (151) 2008 05 13 (441) 2007 05 28
 (732) Związek Kupców i Producentów LEWIATAN ,94 HOLDING S.A., Włocławek, PL.
 (540)



Kolor znaku: biały, czerwony i jego odcienie, żółty i jego odcienie, niebieski i jego odcienie, zielony i jego odcienie, brązowy i jego odcienie, szary i jego odcienie
 (531) 13.3.23, 25.1.15, 27.5.1, 29.1.15
 (510), (511) **03** proszek do prania.

(111) **208505** (220) 2007 02 23 (210) 321772
 (151) 2008 05 13 (441) 2007 05 28
 (732) Związek Kupców i Producentów „LEWIATAN 94” HOLDING S.A., Włocławek, PL.
 (540)



Kolor znaku: czerwony i jego odcienie, żółty i jego odcienie, niebieski i jego odcienie, biały, szary
 (531) 13.3.23, 25.1.15, 27.5.1, 29.1.15
 (510), (511) **03** proszek do prania.

(111) **208506** (220) 2007 02 27 (210) 321922
 (151) 2008 05 28 (441) 2007 06 11
 (732) INTER GLOBAL Spółka z o.o., Ostrów Wielkopolski, PL.
 (540) K2 AUTO JAK MARZENIE

(510), (511) **01** płyny chłodnicze do silników spalinowych, płyny hamulcowe, chemiczne dodatki uszlachetniające do olejów napędowych, silnikowych i przekładniowych, chemiczne dodatki uszlachetniające do paliw, preparaty uszlachetniające do chłodnic samochodowych, środki ułatwiające rozruch silników pojazdów, **03** preparaty do czyszczenia powierzchni zewnętrznych i wewnętrznych pojazdów, zestawy kosmetyków samochodowych, szampony do mycia samochodów, środki do czyszczenia, mycia, polerowania i woskowania samochodów, środki nabłyszczające do powierzchni samochodowych, płyny do spryskiwaczy szyb samochodowych, **04** oleje samochodowe, oleje napędowe i silnikowe, oleje przekładniowe, smary.

(111) **208507** (220) 2007 02 27 (210) 321924
 (151) 2008 05 19 (441) 2007 06 11
 (732) Green Bear Corporation Poland Spółka z ograniczoną odpowiedzialnością, Warszawa, PL.
 (540)



Kolor znaku: biały, jasnozielony, ciemnozielony
 (531) 3.1.14, 5.3.11, 27.5.1, 29.1.13

(510), (511) **04** oleje przemysłowe i tłuszcze, smary, mieszaniny pochłaniające kurz, nawilżające i wiążące, paliwa (również spirytus silnikowy) i materiały oświetleniowe, świece i knoty do oświetlenia, **07** maszyny i obrabiarki, silniki (z wyjątkiem stosowanych w pojazdach lądowych), mechanizmy sprzęgania i napędu (z wyjątkiem stosowanych w pojazdach lądowych), mechaniczne narzędzia rolnicze, inkubatory do jaj, **11** urządzenia do oświetlenia, ogrzewania, wytwarzania pary, gotowania, chłodzenia, suszenia, wentylacji, zaopatrzenia w wodę oraz instalacje sanitarne.

(111) **208508** (220) 2007 02 27 (210) 321935
(151) 2008 06 09 (441) 2007 06 11
(732) Kaliszan Aleksander, Swarzędz, PL.
(540)



Kolor znaku: bordowy, biały, czarny

(531) 7.1.8, 26.4.5, 27.5.1, 29.1.13
(510), (511) **36** usługi agencji pośrednictwa w handlu nieruchomościami.

(111) **208509** (220) 2007 02 28 (210) 321950
(151) 2008 05 13 (441) 2007 06 11
(732) Firma Handlowa „REMAX” Wojciech Moskała, Kraków, PL.
(540) PASQALLE
(510), (511) **25** obuwie.

(111) **208510** (220) 2007 02 28 (210) 321953
(151) 2008 07 11 (441) 2007 06 11
(732) TIKKURILA POLSKA Spółka Akcyjna, Dębica, PL.
(540)



Kolor znaku: biały, jasnobrązowy, szary i odcienie

(531) 7.15.5, 14.3.11, 14.3.20, 27.5.1, 29.1.13
(510), (511) **02** farby, pokosty, bejce do drewna, emalie, lakiery i barwniki do drewna, utwardzacze, rozcieńczalniki, materiały koloryzujące, środki zapobiegające korozji i zabezpieczające drewno, środki konserwujące drewno, środki gruntujące w postaci farby.

(111) **208511** (220) 2007 03 05 (210) 322140
(151) 2008 07 18 (441) 2007 06 11
(732) Przemysław Olczyk, Gdynia, PL.
(540)



Kolor znaku: czerwony

(531) 17.1.1, 27.5.1, 29.1.1
(510), (511) **35** świadczenie usług w zakresie pośredniczenia w sprzedaży i kupnie towarów na rzecz osób trzecich w trybie on-line za pośrednictwem globalnej sieci komputerowej, usługi sprzedaży aukcyjnej, pośrednictwo pracy, pośrednictwo w zakresie importu i eksportu, usługi reklamy i promocji w sprzedaży na rzecz osób trzecich, usługi z zakresu informacji handlowej.

(111) **208512** (220) 2007 03 05 (210) 322141
(151) 2008 07 18 (441) 2007 06 11
(732) Przemysław Olczyk, Gdynia, PL.
(540) secundo

(510), (511) **35** świadczenie usług w zakresie pośredniczenia w sprzedaży i kupnie towarów na rzecz osób trzecich w trybie on-line za pośrednictwem globalnej sieci komputerowej, usługi sprzedaży aukcyjnej, pośrednictwo pracy, pośrednictwo w zakresie importu i eks-

portu, usługi reklamy i promocji w sprzedaży na rzecz osób trzecich, usługi z zakresu informacji handlowej.

(111) **208513** (220) 2007 03 05 (210) 322187
(151) 2008 07 29 (441) 2007 06 11
(732) PRO-SAN M. Jagiełka i M. Wiszniewski Spółka Jawna, Kołobrzeg, PL.
(540)



Kolor znaku: szary i odcienie, niebieski i odcienie, żółty i odcienie
(531) 26.1.1, 27.5.1, 29.1.13

(510), (511) **36** usługi kantorowe (wymiany walut), usługi wynajmu mieszkań, apartamentów, **37** usługi pralnicze, **39** organizowanie podróży i wycieczek, usługi parkingowe, wypożyczanie łodzi, wypożyczanie samochodów, **41** działalność sportowa i kulturalna, usługi wypożyczania sprzętu plażowego i sportowego, usługi związane z organizacją wypoczynku i rekreacji, usługi rekreacyjnego wodnego parku rozrywki, **43** usługi gastronomiczne i hotelarskie, usługi wypożyczanie krzeseł, stołów, białizny stołowej i szklanej zastawy stołowej, catering, **44** usługi odnowy biologicznej, usługi fryzjerskie i kosmetyczne.

(111) **208514** (220) 2007 03 05 (210) 322204
(151) 2008 08 06 (441) 2007 06 11
(732) „OTO” Sebastian Maruczyński, Gdańsk, PL.
(540) GETA

(510), (511) **06** metale nieszlachetne i ich stopy, metalowe materiały budowlane, przenośne metalowe konstrukcje budowlane, materiały metalowe do budowy torów kolejowych, przewody nieelektryczne i druty z metali nieszlachetnych, drobne wyroby żelazne, pojedyncze drobne wyroby metalowe, rury i rurki metalowe, kasy pancerne, towary z metali nieszlachetnych nie ujęte w innych klasach, rudy, **19** materiały budowlane niemetalowe, rury sztywne niemetalowe stosowane w budownictwie, asfalt, smoła i bitumy, budynki przenośne niemetalowe, pomniki niemetalowe, **37** usługi budowlane, naprawy, usługi instalacyjne.

(111) **208515** (220) 2007 03 08 (210) 322312
(151) 2008 06 23 (441) 2007 06 11
(732) EcoOne Spółka z o.o., Katowice, PL.
(540)



Kolor znaku: biały, zielony, czarny

(531) 26.11.2, 27.5.1, 29.1.13
(510), (511) **37** usługi remontowo-budowlane w zakresie budownictwa mieszkaniowego i przemysłowego, usługi serwisowe i logistyczne w zakresie budownictwa mieszkaniowego i przemysłowego, **42** opracowywanie projektów technicznych w zakresie budownictwa mieszkaniowego i przemysłowego.

(111) **208516** (220) 2007 03 09 (210) 322366
(151) 2008 07 02 (441) 2007 06 11
(732) „BELBEST” Spółka z o.o., Łódź, PL.
(540)



(531) 27.5.1
(510), (511) **25** ubiory, obuwie, nakrycia głowy.

(111) **208517** (220) 2007 03 12 (210) 322467
 (151) 2008 06 24 (441) 2007 06 25
 (732) Grupa Żywiec Spółka Akcyjna, Żywiec, PL.
 (540) Tatra. Bez pośpiechu.
 (510), (511) **16** wyroby z papieru lub z tektury, publikacje i materiały drukowane, materiały reklamowe i promocyjne w formie druków, plakatów, tablic reklamowych z papieru lub z tektury oraz materiałów piśmiennych, tekturowe podkładki pod szklanki, **32** piwo i napoje bezalkoholowe, **35** działalność reklamowa i promocyjna, organizowanie imprez o charakterze promocyjnym, informacja reklamowa i promocyjna.

(111) **208518** (220) 2007 03 12 (210) 322477
 (151) 2008 06 24 (441) 2007 06 25
 (732) JUTRZENKA S.A., Bydgoszcz, PL.
 (540)



Kolor znaku: pomarańczowy, żółty, brązowy, biały, czerwony
 (531) 3.4.13, 8.7.17, 25.1.1, 26.1.2, 27.5.1, 29.1.15
 (510), (511) **30** karmelki.

(111) **208519** (220) 2007 03 12 (210) 322478
 (151) 2008 06 27 (441) 2007 06 25
 (732) Medana Pharma TERPOL Group S.A., Sieradz, PL.
 (540) ultrafastin sport
 (510), (511) **03** aerozole preparaty kosmetyczne.

(111) **208520** (220) 2007 03 13 (210) 322538
 (151) 2008 06 09 (441) 2007 06 25
 (732) „AUDIOFON-BRZOZA” s.c. Henryk Duczyc, Krzysztof Duczyc, Ryszard Duczyc, Brzoza, PL.
 (540)



Kolor znaku: niebieski, biały
 (531) 26.1.1, 26.2.7, 27.5.1, 29.1.12
 (510), (511) **09** audiometryczne przyrządy pomiarowe, urządzenia do transformacji, rejestracji i odtwarzania dźwięku, baterie elektryczne, **10** aparaty słuchowe, części zamienne do aparatów słuchowych, elektryczne aparaty i urządzenia medyczne, **37** serwis i naprawy aparatów słuchowych, naprawa elektrycznej aparatury i urządzeń medycznych.

(111) **208521** (220) 2007 03 16 (210) 322697
 (151) 2008 08 04 (441) 2007 06 25
 (732) ALBA THYMENT Sp. z o.o., Poznań, PL.
 (540)



Kolor znaku: biały, fioletowy
 (531) 26.4.1, 27.5.1, 29.1.12

(510), (511) **03** kosmetyki, balsamy, kremy, **05** leki w różnych postaciach, suplementy diety do celów leczniczych do stosowania przez ludzi w leczeniu, profilaktyce lub wspomaganiu leczenia wskazanych chorób.

(111) **208522** (220) 2007 03 16 (210) 322763
 (151) 2008 07 14 (441) 2007 06 25
 (732) SOWKAM Sp. z o.o., Warszawa, PL.
 (540)



Kolor znaku: biały, niebieski, zielony
 (531) 25.5.2, 27.5.1, 29.1.13

(510), (511) **35** usługi zawodowego pośrednictwa między wytwórcami towarów a konsumentami indywidualnymi i zbiorowymi polegające na gromadzeniu części, akcesoriów samochodowych oraz okazywaniu ich klientom w celu ich nabycia albo dalszej odsprzedaży, **37** usługi w zakresie wymiany opon, wyważania kół, montażu zestawów radio-odtwarzaczy w samochodach, obsługi i naprawy pojazdów mechanicznych.

(111) **208523** (220) 2007 03 16 (210) 322764
 (151) 2008 07 14 (441) 2007 06 25
 (732) SOWKAM Sp. z o.o., Warszawa, PL.
 (540)



Kolor znaku: niebieski, biały
 (531) 26.5.1, 26.5.6, 27.5.1, 29.1.4
 (510), (511) **35** usługi zawodowego pośrednictwa między wytwórcami towarów a konsumentami indywidualnymi i zbiorowymi polegające na gromadzeniu części, akcesoriów samochodowych oraz okazywaniu ich klientom w celu ich nabycia albo dalszej odsprzedaży, **37** usługi w zakresie wymiany opon, wyważania kół, montażu zestawów radio-odtwarzaczy w samochodach, obsługi i naprawy pojazdów mechanicznych.

(111) **208524** (220) 2007 03 16 (210) 322765
 (151) 2008 07 14 (441) 2007 06 25
 (732) SOWKAM Sp. z o.o., Warszawa, PL.
 (540)



Kolor znaku: żółty, biały, ciemnozielony
 (531) 26.11.3, 27.5.1, 29.1.13
 (510), (511) **35** usługi zawodowego pośrednictwa między wytwórcami towarów a konsumentami indywidualnymi i zbiorowymi polegające na gromadzeniu części, akcesoriów samochodowych oraz okazywaniu ich klientom w celu ich nabycia albo dalszej odsprzedaży, **37** usługi w zakresie wymiany opon, wyważania kół, montażu zestawów radio-odtwarzaczy w samochodach, obsługi i naprawy pojazdów mechanicznych.

(111) **208525** (220) 2007 03 16 (210) 322766
 (151) 2008 07 14 (441) 2007 06 25
 (732) SOWKAM Sp. z o.o., Warszawa, PL.
 (540)



Kolor znaku: zielony, ciemnozielony, biały
 (531) 26.11.3, 27.5.1, 29.1.13

(510), (511) **22** sznurek do wiązania i pakowania niemetalowy zwłaszcza dla rolnictwa, **35** usługi zawodowego pośrednictwa między wytwórcami towarów a konsumentami indywidualnymi i zbiorowymi polegające na gromadzeniu części, akcesoriów samochodowych oraz okazywaniu ich klientom w celu ich nabycia albo dalszej odsprzedaży, **37** usługi w zakresie wymiany opon, wyważania kół, montażu zestawów radio-odtwarzaczy w samochodach, obsługi i naprawy pojazdów mechanicznych.

(111) **208526** (220) 2007 03 19 (210) 322802
(151) 2008 06 19 (441) 2007 06 25
(732) „BESPOL” P.P.H.U. Jacek Fiałkowski, Wrocław, PL.
(540)

Kolor znaku: brązowy, czarny

(531) 27.5.1, 29.1.7, 29.1.8

(510), (511) **41** usługi związane z organizacją i obsługą dyskotek, nocne kluby, usługi klubowe, organizowanie balów, organizowanie przyjęć, rozrywka, informacja o imprezach rozrywkowych, udostępnianie sprzętu na karaoke.

(111) **208527** (220) 2007 03 19 (210) 322819
(151) 2008 06 10 (441) 2007 06 25
(732) BRE Bank S.A., Warszawa, PL.
(540)



Kolor znaku: granatowy

(531) 7.5.8, 27.5.1, 29.1.4

(510), (511) **06** statuetki z metali nieszlachetnych, **21** statuetki z porcelany, terakoty lub szkła, **35** organizowanie i prowadzenia konkursów i imprez promocyjnych połączonych z wręczaniem nagród, **41** organizowanie i prowadzenia konkursów i imprez edukacyjnych lub rozrywkowych połączonych z wręczaniem nagród, organizowanie konferencji.

(111) **208528** (220) 2007 03 19 (210) 322823
(151) 2008 06 10 (441) 2007 06 25
(732) BRE Bank S.A., Warszawa, PL.
(540) Kamerton Innowacyjności

(510), (511) **06** statuetki z metali nieszlachetnych, **21** statuetki z porcelany, terakoty lub szkła, **35** organizowanie i prowadzenia konkursów i imprez promocyjnych połączonych z wręczaniem nagród, **41** organizowanie i prowadzenia konkursów i imprez edukacyjnych lub rozrywkowych połączonych z wręczaniem nagród, organizowanie konferencji.

(111) **208529** (220) 2007 03 20 (210) 322889
(151) 2008 07 18 (441) 2007 06 25
(732) „Centrum Wzgórze” Sp. z o.o., Warszawa, PL.
(540) GREENHOLM

(510), (511) **35** usługi menedżerskie, prowadzenie interesów osób trzecich, usługi reklamowe, usługi badania rynku, w tym rynku nieruchomości, promocja inwestycji w zakresie nieruchomości, w tym centrów handlowych, usługowych, hotelowych i rozrywkowych, administrowanie i zarządzanie przedsiębiorstwami handlowymi, kompleksowa oferta różnorodnych towarów umożliwiająca nabywcom rozeznanie i zakup tych towarów w sklepach i hurtowniach branży chemicznej, fotograficznej, ogrodniczej, rolniczej, perfumeryjnej, drogerijnej, kosmetycznej, oświetleniowej, farmaceutycznej, medycznej, technicznej, stolarskiej, metalowej, budowlanej, elektrycz-

nej, hydraulicznej, myśliwskiej, wędkarskiej, sportowej, papierniczej, księgarskiej, pamiątkarskiej, artykułów gospodarstwa domowego, komputerowej, ortopedycznej, turystycznej, obuwniczej, zegarmistrzowskiej, muzycznej, meblarskiej, przetwórstwa tworzyw sztucznych, skórzaney, odzieżowej, szcnotkarskiej, tekstylnej, włókienniczej, zabawkarskiej, alkoholowej, zoologicznej, tytoniowej, spożywczej w tym mięsnej, rybnej, drobiarskiej, warzywniczej, mleczarskiej, cukierniczej, delikatesowej oraz w sklepach wielobranżowych, supermarketach i galeriach handlowych o asortymentach z tych branż, promocja sprzedaży dla osób trzecich, usługi w zakresie organizowania wystaw dzieł sztuki w celach aukcyjnych, aukcji, wernisaży, pokazy towarów, zarządzanie kolekcjami sztuki, zgrupowanie na rzecz osób trzecich różnych towarów pozwalające nabywcy wygodnie je oglądać i kupować w dużym sklepie wielobranżowym, galerii handlowej i supermarkecie, administrowanie i zarządzanie miejscami wystawowymi dotyczącymi handlu i/lub reklamy, badanie rynku w celach handlowych, dobór personelu za pomocą testów, **41** usługi związane z prowadzeniem klubów fitness, klubów gier komputerowych, kręgielni, sal kinowych, informowanie o imprezach rozrywkowych i o rekreacji, organizowanie i prowadzenie konferencji, organizowanie konkursów i loterii, organizowanie wystaw, organizowanie zabaw i zawodów sportowych, wypożyczanie nagrań filmowych i dźwiękowych, organizowanie występów cyrkowych, usługi związane z organizowaniem i prowadzeniem dyskotek, organizowanie festiwalu sztuki w tym festiwalu filmowych, prowadzenie klubów rozrywkowych i sportowych, organizowanie konkursów edukacyjnych i rozrywkowych, usługi w zakresie lunaparków, kultura fizyczna, organizowanie konkursów piękności, usługi impresaryjne, organizowanie wystaw w celach kulturalnych i edukacyjnych, muzea, parki rozrywki, planowanie przyjęć, przedstawienia teatralne, rezerwacja miejsc na widowiska, pokazy treningu, tresura zwierząt, informacja o wypoczynku, usługi związane z organizacją wypoczynku, wypożyczanie sprzętu sportowego, administrowanie i zarządzanie miejscami wystawowymi dotyczącymi kultury i/lub sztuki, filmowanie, reportaże fotograficzne, **43** dostarczanie potraw i napojów, usługi związane z prowadzeniem barów, restauracji, kafeterii, fast-foodów, wynajmowanie dystrybutorów automatycznych, opieka nad dziećmi, usługi tymczasowego zakwaterowania.

(111) **208530** (220) 2007 03 21 (210) 322952
(151) 2008 07 18 (441) 2007 06 25
(732) Polska Grupa Dealerów Spółka z o.o., Kraków, PL.
(540)



Kolor znaku: czerwony, biały

(531) 26.1.1, 27.5.1, 29.1.1, 29.1.6

(510), (511) **35** usługi w zakresie gromadzenia na rzecz osób trzecich pojazdów, części i akcesoriów do pojazdów w celu ich dogodnego obejrzenia i umożliwienia dokonania zakupu, **36** usługi w zakresie umów kredytowych, leasingowych oraz ubezpieczeniowych w tym komunikacyjnych, **37** usługi w zakresie naprawy, obsługi i serwisu pojazdów.

(111) **208531** (220) 2007 03 21 (210) 322954
(151) 2008 06 10 (441) 2007 06 25
(732) Przedsiębiorstwo Produkcyjno-Handlowo-Usługowe „WŁASTAL” Władysław Kwiatkowski, Zawady, PL.
(540)



Kolor znaku: żółty, biały, czerwony, niebieski

(531) 26.1.3, 26.4.3, 27.5.1, 29.1.14

(510), (511) **06** metalowe pokrycia dachowe, rynny, metalowe elementy konstrukcji dachów.

(111) **208532** (220) 2007 03 21 (210) 322956
 (151) 2008 07 18 (441) 2007 06 25
 (732) Przedsiębiorstwo Produkcyjno-Usługowo-Handlowe „PROMA” Rafał Graczyk, Koło, PL.
 (540)

STILO

Kolor znaku: czerwony, szary

(531) 27.5.1, 29.1.1, 29.1.6

(510), (511) **01** silikon, piany poliuretanowe, grunty do betonu i płyt kartonowo-gipsowych, **08** wiertła, brzeszczoty pił, tarcze ściernic ręczne, szczotki szlifierskie i wiertarskie, kielnie, pacy, łaty murarskie, mieszadła murarskie, pilniki, narzędzia ręczne, **09** poziomnice.

(111) **208533** (220) 2007 03 21 (210) 322964
 (151) 2008 06 23 (441) 2007 06 25
 (732) STARCO Spółdzielnia Mleczarska Stargard Szczeciński, Stargard Szczeciński, PL.
 (540) KAPITANEK
 (510), (511) **29** serki, serki twarogowe, **30** lody.

(111) **208534** (220) 2007 03 21 (210) 322965
 (151) 2008 06 23 (441) 2007 06 25
 (732) STARCO Spółdzielnia Mleczarska Stargard Szczeciński, Stargard Szczeciński, PL.
 (540) BIG BAM
 (510), (511) **30** lody.

(111) **208535** (220) 2007 03 22 (210) 323026
 (151) 2008 08 01 (441) 2007 06 25
 (732) GiB Meble Gandecki i Berski Sp.Jawna, Mianowice, PL.
 (540) ADEN
 (510), (511) **20** meble.

(111) **208536** (220) 2007 03 22 (210) 323038
 (151) 2008 06 27 (441) 2007 06 25
 (732) Leszek Michnowski, Wrocław, PL.
 (540) Itano

(510), (511) **24** bielizna pościelowa, bielizna kąpielowa, bielizna domowa, pościel, ręczniki, **25** bielizna, bielizna osobista, biustonosze, majtki, bluzki koszulowe, dresy, getry, gorsety, halki, półhalki, kalesony, kamizelki, kostiumy kąpielowe, płaszcze kąpielowe, kąpielówki, koszule, koszulki gimnastyczne, legginsy, odzież, odzież na gimnastykę, odzież wodoodporna, piżamy, plażowe stroje, płaszcze kąpielowe, podkoszulki, podwiązki, pończochy, rajstopy, skarpetki, stroje kąpielowe, szlafroki, trykoty, ubrania, ubiory sportowe, T-shirty, **35** usługi w zakresie sprzedaży, promocji i ekspozycji w sklepach i hurtowniach następujących towarów: ubrań, konfekcji, bielizny osobistej, ubiorów sportowych, dresów, szlafroków, koszul, podkoszulków, halek, biustonoszy, bluzek, T-shirtów, strojów kąpielowych, strojów gimnastycznych, skarpetek, rajstop, pończoch, ręczników.

(111) **208537** (220) 2007 03 23 (210) 323050
 (151) 2008 07 03 (441) 2007 06 25
 (732) NAFTOSERWIS Sp. z o.o., Warszawa, PL.
 (540)

 **NAFTOSERWIS**

Kolor znaku: czarny, pomarańczowy, biały

(531) 26.4.3, 27.5.1, 29.1.13

(510), (511) **01** produkty chemiczne przeznaczone dla przemysłu, rolnictwa i leśnictwa, produkty i półprodukty przerobu ropy nafto-

wej, ropopochodnych, rafineryjnych i petrochemicznych: węglowodory nasycone i nienasycone olefinowe i dienowe oraz ich polimery, propan, etylen, propylen, polietylen, polipropylen, butadien, benzen, toluen, fenol, aceton, rozpuszczalniki, aromaty, glikole etylenowe, tlenek etylenu, etery, siarkowodór, wodór i gazy wodorowe, dodatki chemiczne do paliw silnikowych i smarów, dodatki detergentowe do benzyny, gazy zestalone do celów przemysłowych, **04** paliwa, ropa naftowa surowa i rafinowana, oleje przemysłowe, smary, benzyna, benzyny silnikowe, paliwo gazowe, oleje napędowe, oleje opałowe, oleje silnikowe, paliwa ropopochodne, paliwa silnikowe lotnicze, biopaliwa, **06** budowlane materiały metalowe, konstrukcje metalowe dla budownictwa ogólnego, przemysłowego i instalacji przemysłowych, belki metalowe, blacha jako płyty i arkusze, kratownice metalowe, kraty jako ruszty, kształtowniki metalowe, okładziny metalowe, szyny, taśma stalowa, armatura i rurowe przewody instalacyjne metalowe, rurociągi metalowe, konstrukcje metalowe aparatury przemysłowej do wytwarzania produktów rafineryjnych i petrochemicznych: paliw ciekłych, gazowych, stałych i pochodnych produktów chemicznych, zbiorniki metalowe magazynowe z dachami metalowymi pływającymi lub stałymi, nalewki autocysternowe metalowe, zawory metalowe inne niż części maszyn, **07** maszyny i urządzenia do wytwarzania produktów rafineryjnych i petrochemicznych-paliw ciekłych, gazowych, paliw stałych i pochodnych produktów chemicznych, maszyny elektromechaniczne dla przemysłu chemicznego, maszyny do rafinacji ropy naftowej: filtry, pompy, sprężarki, silniki i mechanizmy sprzęgania i napędu inne niż do pojazdów lądowych, skimery do szczyrpywania produktów ropopochodnych z wód podziemnych, maszyny do robót budowlanych, dźwigi-żurawie aluminiowe do podnoszenia i wyciągania, formy, koparki, ładowarki, mieszarki do betonu, młoty elektryczne, hydrauliczne i pneumatyczne, przecinarki, przenośniki taśmowe, podnośniki, pompy do betonu, prasy, równiarki, sita, sprężarki doładujące, spycharki, świdy wiertnicze, wibratory, zagęszczarki, **09** urządzenia i przyrządy elektryczne przewodzące, przełączające, transformujące i kontrolno-sterujące do wytwarzania produktów rafineryjnych i petrochemicznych, urządzenia do przekazywania informacji telekomunikacyjnych i informatycznych, urządzenia alarmowe, dystrybutory paliwa na stacjach obsługi, instalacje i urządzenia elektryczne do zdalnego sterowania procesami przemysłowymi, przewody elektryczne, pulpity elektryczne, szafy i tablice rozdzielcze elektryczności, przekaźniki elektryczne, urządzenia pomiarowe elektryczne, elektryczne wtyczki, gniazdka i inne kontakty, zawory elektromagnetyczne jako przełączniki, **11** urządzenia do oświetlenia, ogrzewania, wytwarzania pary, chłodzenia, suszenia, wentylacji, zaopatrzenia w wodę i instalacje sanitarne o ile zawarte są w klasie 11, **19** materiały budowlane niemetalowe: cegła, cement, piasek, gips, glina ceglarska, kamień, kruszywa, marmur, wapno, żwir, bitumiczne wyroby dla budownictwa, płyty budowlane niemetalowe, beton, masa betonowa, mieszanki betonowe, zaprawy budowlane, betonowe elementy budowlane: balustrady, kolumny, ogrodzenia, kształtki, płyty, dźwigary, kratownice, belki, ściany, prefabrykaty betonowe: kostka brukowa, płyty chodnikowe, krawężniki, obrzeża, bloczki, pustaki, płyty azurowe, korytka ściekowe, gazony, betonowe elementy prefabrykowane: kształtki, elementy kanałowe, kręgi, studzienki rewizyjne, włazowe i połączeniowe, przewietrzniki, włazy, rury i kształtki rurowe, **35** usługi agencji importowo-eksportowej, zgrupowanie na rzecz osób trzecich różnych towarów pozwalające nabywcy wygodnie je oglądać i kupować w hurtowniach, sklepach i na stronie internetowej wyspecjalizowanej w sprzedaży maszyn i urządzeń dla przemysłu, handlu i nawigacji, usługi konsultingowe w zakresie obrotu ropą naftową i paliwami ropopochodnymi, usługi marketingowe, usługi reklamowe, dystrybucja materiałów reklamowych, próbek i wzorów wyrobów, doradztwo i pomoc w zakresie organizowania i prowadzenia działalności gospodarczej, badanie rynku, usługi rejestracji, sporządzania odpisów, składzie, kompilacji i/lub systematyzacji pisemnych informacji oraz rejestrowanie, kompilacja i/lub wyszukiwanie danych w komputerowych bazach danych, pozyskiwanie danych do komputerowych baz danych, zarządzanie zbiorami informacyjnymi, **36** usługi finansowe, pośrednictwo finansowe, operacje finansowe, leasing finansowy, usługi rozliczeń finansowych, transfer elektroniczny środków finansowych, zarządzanie i administrowanie nieruchomościami, kupno, sprzedaż i wynajmowanie nieruchomości, **37** usługi budowlano-montażowe i remontowe w zakresie budownictwa ogólnego i przemysłowego, wykonywanie robót ogólnobudowlanych związanych z wznoszeniem budynków

i budowli z elementów prefabrykowanych, roboty inżynierskie lądowe i wodne, roboty ziemne, wykonywanie wykopów i wierceń geologiczno-inżynierskich, zczepianie produktów ropopochodnych z wód podziemnych, usługi wykonywania fundamentów, budowlane roboty izolacyjne, stawianie rusztowań, wykonywanie konstrukcji i pokryć dachowych, rozbiórka i burzenie obiektów budowlanych, wykonywanie robót ogólnobudowlanych i remontów w zakresie przesyłowych obiektów liniowych: rurociągów, linii elektroenergetycznych, elektrotrakcyjnych i telekomunikacyjnych-przesyłowych, wewnętrznych i zewnętrznych instalacji elektrycznych, elektrycznych sygnalizacyjnych, gazowych, telekomunikacyjnych, wodociągowych, kanalizacyjnych, centralnego ogrzewania i wentylacyjnych, budowlane roboty wykończeniowe: murarstwo, tynkowanie, malowanie, oblicowywanie ścian, wykonywanie robót ogólnobudowlanych, montażowych i remontów stacji i baz paliw, stacji uzdatniania wody, usługi w zakresie budowy, przeglądów, konserwacji, remontów i modernizacji urządzeń i instalacji przyjęcia, magazynowania i wydawania paliw w tym armatury zbiornikowej, rurociągów technologicznych, autocystern, zbiorników paliw, pompowni paliw, instalacji nalewowo-spustowych, instalacji odzysku benzyn, instalacji dozowania dodatków specjalnych, instalacji hermetyzacji i odzysku par, instalacji przeciwpożarowych, systemów automatyki i sterowania, usługi uszczelniania instalacji paliwowych, czyszczenie i zabezpieczenie zbiorników i rurociągów przed wybuchami, usługi w zakresie instalowania, naprawy i konserwacji silników i turbin, maszyn budowlanych, obrabiarek, narzędzi mechanicznych do obróbki metalu, elektrycznej aparatury rozdzielczej i sterowniczej, instrumentów i przyrządów pomiarowych, kontrolnych, badawczych, testujących, nawigacyjnych, lokomotyw kolejowych, tramwajowych, taboru kolejowego i tramwajowego, instalowanie, naprawy, konserwacja i przewijanie silników elektrycznych, prądnic i transformatorów, czyszczenie i konserwacja zbiorników paliw stacjonarnych i transportowych, czyszczenie budynków od wewnątrz i od zewnątrz, kompleksowe sprzątnięcie wnętrz, pomieszczeń biurowych, socjalnych i przemysłowych, rekultywacja terenów zdegradowanych lub zdezastrowanych w tym gruntów i wód zaolejonych, wyrobisk i wysypisk odpadów, montaż, naprawa, konserwacja i serwis komputerów i sprzętu komputerowego, maszyn biurowych, księgujących i liczących, instalowanie urządzeń komputerowych oraz urządzeń biurowych, **38** przesyłanie danych za pomocą komputerów, przesyłanie informacji tekstowej i obrazowej przy pomocy komputera, zbieranie i transmitowanie danych, przesyłanie danych przy pomocy terminali komputerowych, poczta elektroniczna, **39** usługi transportowe i spedycyjne, towarowy transport drogowy pojazdami specjalistycznymi i uniwersalnymi, transport poprzez rurociągi, składowanie, magazynowanie, przechowywanie, przeładunek, pakowanie i konfekcjonowanie towarów, usługi informacyjne i pośrednictwo w zakresie transportu i spedycji, dystrybucja paliw, dystrybucja energii cieplnej, pary wodnej i gorącej wody, dystrybucja i zaopatrywanie w wodę, usługi w zakresie odbioru, gromadzenia transportu i składowania odpadów ropopochodnych, przemysłowych i złomu, odprowadzanie ścieków, wypożyczanie pojazdów, wypożyczenie samochodów ciężarowych z kierowcą, **40** obróbka metali i nakładanie powłok na metale, obróbka mechaniczna elementów metalowych: gięcie profili proste i przestrzenne, gięcie walcowe na zimno blach, zwijanie blach w formy symetryczne i niesymetryczne, zginanie i kantowanie blach, cięcie blach nożycowe i ogniowe, usługi w zakresie obróbki mechanicznej metali: frezowanie, kucie, prasowanie, szlifowanie, walcowanie, wiercenie, wyłaczanie, ukosowanie palnikiem, usługi w zakresie obróbki: kowalskiej, ślusarskiej, spawalniczej, usługi w zakresie przetwarzania ropy naftowej i rafinacji, usługi w zakresie uszlachetniania i komponowania paliw i gazów: etylizacja, barwienie i dodawanie komponentów, wytwarzanie i przetwarzanie ciepła: pary wodnej, gorącej wody, uzdatnianie wody, usługi w zakresie przerobu olejów przepracowanych, obróbka odpadów, osadów pościekowych i zanieczyszczonych materiałów, utylizacja i unieszkodliwianie odpadów przemysłowych, sortowanie i rozdrabnianie złomu metali, recykling odpadków i odpadów, kompletowanie maszyn, urządzeń i materiałów budowlanych na zamówienie, **41** organizowanie i prowadzenie konferencji, seminariów, sympozjów i wystaw, usługi szkoleniowe, kursy i szkolenia zawodowe w zakresie montażu i obsługi instalacji, urządzeń baz paliw w tym zbiorników paliwowych, armatury i maszyn, podnoszenia poziomu organizacji i kultury pracy, **42** prace projektowe, badania i analizy techniczne, ekspertyzy inżynierskie, próby szczelności zbiorników i instalacji paliwowych, próby

szczelności zasuw, laserowe osiowanie sprzęgieł maszyn i urządzeń, doradztwo techniczne i technologiczne w zakresie budownictwa ogólnego i przemysłowego, projektowanie w zakresie budownictwa ogólnego, przemysłowego, urbanistycznego, technologicznego, rekultywacji obszarów zdegradowanych i zazwałowanych, usługi i doradztwo w zakresie ochrony środowiska, usługi konsultingowe, doradcze, analityczne odnośnie oprogramowania komputerowego, systemów informatycznych, systemów organizacji zarządzania przedsiębiorstwem, usługi w zakresie analizy systemów komputerowych, przepływu informacji w fazie przygotowania wdrożenia w przedsiębiorstwie, usługi tworzenia, odtwarzania i udostępniania komputerowych baz danych, konwersji danych lub dokumentów na formę elektroniczną, projektowanie, instalacja, aktualizacja i konserwacja oprogramowania komputerowego, odzyskiwanie danych komputerowych, dostarczanie informacji w trybie on-line z komputerowych baz danych za pośrednictwem stron Internetu odnośnie spraw technicznych, zarządzania oraz technologii informacji o ile zawarte są w klasie 42, instalowanie programów i systemów komputerowych oraz sieci komputerowych, **44** usługi dla rolnictwa i leśnictwa, kompleksowa opieka i pielęgnacja roślin, pielęgnacja trawników: zakładanie, koszenie i napowietrzanie, ogrodnictwo, ogrodnictwo krajobrazowe, sadzenie kwiatów, krzewów ozdobnych i drzew, chirurgia drzew.

(111) **208538** (220) 2007 03 23 (210) 323077
 (151) 2008 07 30 (441) 2007 06 25
 (732) „ELEGANT” Handel OBWOŻNY ART. PRZEM. Irfan Fakioglu, Wólka Kosowska, PL.

(540) young star
 (510), (511) **25** odzież, obuwie, nakrycia głowy, **35** świadczenie usług polegających na zgrupowaniu na rzecz osób trzecich różnych towarów pozwalającym nabywcy wygodnie je oglądać i kupować w hurtowni wielobranżowej i/lub w dużym sklepie wielobranżowym, prowadzenie przedstawicielstw handlowych i usługowych podmiotów zagranicznych w kraju, agencje importowo-eksportowe, agencje informacji handlowej, agencje reklamowe, promocja sprzedaży dla osób trzecich, usługi zaopatrzenia osób trzecich, jako zakupy produktów usług dla innych przedsiębiorstw.

(111) **208539** (220) 2007 03 23 (210) 323081
 (151) 2008 07 30 (441) 2007 06 25
 (732) „OHNE” Sp. z o.o., Wólka Kosowska, PL.

(540) Redmex
 (510), (511) **25** odzież, obuwie, nakrycia głowy.

(111) **208540** (220) 2007 03 23 (210) 323084
 (151) 2008 07 30 (441) 2007 06 25
 (732) Grupa Żywiec S.A., Żywiec, PL.

(540)



Kolor znaku: biały, beżowy, żółty, pomarańczowy, różowy, szary, czerwony, brązowy
 (531) 3.7.16, 26.13.25, 27.5.1, 29.1.15
 (510), (511) **32** piwo.

(111) **208541** (220) 2007 03 23 (210) 323085
 (151) 2008 07 30 (441) 2007 06 25
 (732) Grupa Żywiec S.A., Żywiec, PL.

(540)



Kolor znaku: biały, beżowy, żółty, niebieski, zielony i jego odcienie, czarny

(531) 3.7.16, 26.13.25, 27.5.1, 29.1.15
(510), (511) **32** piwo.

(111) **208542** (220) 2007 03 27 (210) 323279
(151) 2008 06 25 (441) 2007 07 09
(732) LAFARGE CEMENT Spółka Akcyjna, Małogoszcz, PL.
(540)

MOCNY

(531) 26.11.2, 27.5.1
(510), (511) **01** cement, kleje przemysłowe dla budownictwa, produkty chemiczne do celów przemysłowych, **19** materiały budowlane niemetalowe.

(111) **208543** (220) 2007 03 27 (210) 323286
(151) 2008 06 06 (441) 2007 07 09
(732) „CHATA POLSKA” Spółka Akcyjna, Poznań, PL.
(540)

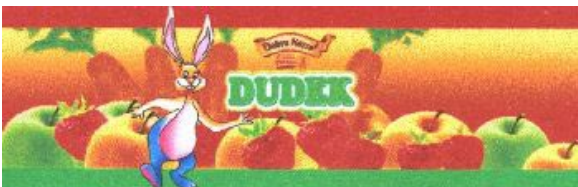

Kolor znaku: czerwony, zielony, żółty, pomarańczowy, brązowy, biały, różowy, niebieski, czarny

(531) 3.5.1, 5.7.13, 5.9.1, 9.1.10, 27.5.1, 29.1.15
(510), (511) **32** soki owocowe i warzywne, napoje bezalkoholowe.

(111) **208544** (220) 2007 03 30 (210) 323436
(151) 2008 07 25 (441) 2007 07 09
(732) Instytut Biotechnologii Surowic i Szczepionek BIOMED Spółka Akcyjna, Kraków, PL.
(540)

invag

Kolor znaku: granatowy, purpurowy, biały
(531) 27.5.1, 29.1.13
(510), (511) **03** kosmetyki, kosmetyki do higieny intymnej, mleczka i żele kosmetyczne, kremy kosmetyczne, maści do celów kosmetycznych, mydła, **05** żywność dietetyczna do celów leczniczych, preparaty bakteryjne do celów medycznych, substancje dietetyczne do celów leczniczych, guma do żucia do celów medycznych, herbata

lecznicza, plastry do celów leczniczych, suplement diety do celów wspomaganie leczenia, kultury mikroorganizmów dla celów leczniczych, preparaty z mikroorganizmów dla celów leczniczych, napoje lecznicze, leki wspierające, podłoża dla kultur bakteryjnych, gałki dopochwowe, leki do celów medycznych, preparaty farmaceutyczne, szczepionki, wyroby medyczne do celów leczniczych i diagnostycznych zawarte w tej klasie, tampony menstruacyjne i podpaski, **35** dystrybucja materiałów reklamowych i próbek, publikacja tekstów reklamowych, reklama internetowa, telewizyjna, prasowa, sprzedaż i promocja bezpośrednia towarów: kosmetyki, kosmetyki do higieny intymnej, mleczka i żele kosmetyczne, kremy kosmetyczne, maści do celów kosmetycznych, mydła, żywność dietetyczna, preparaty bakteryjne do celów medycznych, substancje dietetyczne do celów leczniczych, guma do żucia do celów medycznych, herbata lecznicza, plastry do celów leczniczych, suplement diety, kultury mikroorganizmów dla celów leczniczych, preparaty z mikroorganizmów dla celów leczniczych, napoje lecznicze, leki wspierające, podłoża dla kultur bakteryjnych, gałki dopochwowe, leki do celów medycznych, preparaty farmaceutyczne, szczepionki, wyroby medyczne, tampony menstruacyjne i podpaski, produkty mleczne, napoje owocowe i soki owocowe.

(111) **208545** (220) 2007 03 30 (210) 323437
(151) 2008 07 25 (441) 2007 07 09
(732) Instytut Biotechnologii Surowic i Szczepionek BIOMED Spółka Akcyjna, Kraków, PL.

(540) invag
(510), (511) **03** kosmetyki, kosmetyki do higieny intymnej, mleczka i żele kosmetyczne, kremy kosmetyczne, maści do celów kosmetycznych, mydła, **05** żywność dietetyczna do celów leczniczych, preparaty bakteryjne do celów medycznych, substancje dietetyczne do celów leczniczych, guma do żucia do celów medycznych, herbata lecznicza, plastry do celów leczniczych, suplement diety do celów wspomaganie leczenia, kultury mikroorganizmów dla celów leczniczych, preparaty z mikroorganizmów dla celów leczniczych, napoje lecznicze, leki wspierające, podłoża dla kultur bakteryjnych, gałki dopochwowe, leki do celów medycznych, preparaty farmaceutyczne, szczepionki, wyroby medyczne do celów leczniczych i diagnostycznych zawarte w tej klasie, tampony menstruacyjne i podpaski, **35** dystrybucja materiałów reklamowych i próbek, publikacja tekstów reklamowych, reklama internetowa, telewizyjna, prasowa, sprzedaż i promocja bezpośrednia towarów: kosmetyki, kosmetyki do higieny intymnej, mleczka i żele kosmetyczne, kremy kosmetyczne, maści do celów kosmetycznych, mydła, żywność dietetyczna, preparaty bakteryjne do celów medycznych, substancje dietetyczne do celów leczniczych, guma do żucia do celów medycznych, herbata lecznicza, plastry do celów leczniczych, suplement diety, kultury mikroorganizmów dla celów leczniczych, preparaty z mikroorganizmów dla celów leczniczych, napoje lecznicze, leki wspierające, podłoża dla kultur bakteryjnych, gałki dopochwowe, leki do celów medycznych, preparaty farmaceutyczne, szczepionki, wyroby medyczne, tampony menstruacyjne i podpaski, produkty mleczne, napoje owocowe i soki owocowe.

(111) **208546** (220) 2007 03 30 (210) 323470
(151) 2008 07 04 (441) 2007 07 09
(732) BIO-ACTIVE DYSTRYBUCJA Sp. z o.o., Warszawa, PL.
(540)



Kolor znaku: beżowy i odcienie, żółty, brązowy, zielony
(531) 5.3.15, 9.1.10, 27.5.1, 29.1.14
(510), (511) **30** herbata.

(111) **208547** (220) 2007 05 07 (210) 323657
 (151) 2008 08 06 (441) 2007 08 20
 (732) Nałęczów Zdrój Sp. z o.o., Nałęczów, PL.
 (540) Na każdą pogodę jedyna prawdziwa 07 Cisowianka
 (510), (511) **32** napoje bezalkoholowe, wody mineralne gazowane,
 wody mineralne niegazowane.

(111) **208548** (220) 2007 04 05 (210) 323677
 (151) 2008 07 25 (441) 2007 07 09
 (732) TROUW NUTRITION POLSKA" Spółka z ograniczoną
 odpowiedzialnością, Grodzisk Mazowiecki, PL.
 (540)

...bo nam zależy

Kolor znaku: niebieski
 (531) 24.17.1, 27.5.1, 29.1.4
 (510), (511) **05** środki witaminizowane, mineralne stosowane wy-
 łącznie u zwierząt, **31** pasze i półprodukty do pasz, **42** usługi dorad-
 cze w zakresie żywienia zwierząt.

(111) **208549** (220) 2007 04 05 (210) 323696
 (151) 2008 07 04 (441) 2007 07 09
 (732) JUTRZENKA S.A., Bydgoszcz, PL.
 (540) AKUKU! NADZIANE MISIE
 (510), (511) **30** wyroby cukiernicze, wyroby piekarnicze, słodczyce,
 wafle, batony, czekolady, cukierki, cukierki z nadzieniem, czekoladki,
 czekoladki z nadzieniem, żelki, żelki z nadzieniem, gumy do żucia,
 galaretki owocowe jako słodczyce, galaretki nadziewane, ciastka,
 lody.

(111) **208550** (220) 2007 04 06 (210) 323704
 (151) 2008 07 04 (441) 2007 07 09
 (732) Kawaleria, Magdalena Łódzińska, Kraków, PL.
 (540)

Kawaleria

(531) 27.5.1
 (510), (511) **43** restauracje, bary, usługi przygotowywania i dostar-
 czania żywności dla odbiorców zewnętrznych jako catering.

(111) **208551** (220) 2007 04 06 (210) 323705
 (151) 2008 07 04 (441) 2007 07 09
 (732) Kawaleria, Magdalena Łódzińska, Kraków, PL.
 (540)

Kawaleria
 SZARZA SMAKU

(531) 23.1.1, 27.5.1
 (510), (511) **43** restauracje, bary, usługi przygotowywania i dostar-
 czania żywności dla odbiorców zewnętrznych jako catering.

(111) **208552** (220) 2007 04 12 (210) 323910
 (151) 2008 07 09 (441) 2007 07 23
 (732) BIO-ACTIVE DYSTRYBUCJA Spółka z o.o., Warszawa, PL.

(540)



Kolor znaku: zielony, jasnozielony, czerwony, biały, czarny
 (531) 5.5.19, 26.1.2, 27.5.1, 29.1.15
 (510), (511) **30** herbata, **32** napoje bezalkoholowe.

(111) **208553** (220) 2007 04 12 (210) 323913
 (151) 2008 07 09 (441) 2007 07 23
 (732) BIO-ACTIVE DYSTRYBUCJA Spółka z o.o., Warszawa, PL.
 (540)



Kolor znaku: czarny, biały, szary, czerwony
 (531) 27.5.1, 29.1.14
 (510), (511) **30** herbata, **32** napoje bezalkoholowe.

(111) **208554** (220) 2007 04 12 (210) 323926
 (151) 2008 07 09 (441) 2007 07 23
 (732) M&S Pomorska Fabryka Okien Spółka z o.o., Słupsk, PL.
 (540)



Kolor znaku: czarny, szary, pomarańczowy
 (531) 27.5.1, 29.1.13
 (510), (511) **19** drzwi niemetalowe, futryny niemetalowe drzwiowe,
 ościeżnice niemetalowe drzwiowe, płyty drzwiowe niemetalowe,
 ramy okienne niemetalowe, okiennice niemetalowe, okna niemeta-
 lowe, drzwi składane niemetalowe, żaluzje niemetalowe.

(111) **208555** (220) 2007 04 16 (210) 324004
 (151) 2008 07 29 (441) 2007 07 23
 (732) FABRYKA PAPIERU CZERWONAK Sp. z o.o., Czerwonak, PL.
 (540) tissi

(510), (511) **16** bibuła, bielizna stołowa papierowa, artykuły biurowe,
 papierowe, bloki rysunkowe, listowe, koperty, opakowania z papie-
 ru lub kartonu, chusteczki do nosa papierowe, segregatory, wyroby
 z kartonu, materiały piśmienne, obwoluty papierowe na dokumenty,
 papier higieniczny, papier toaletowy, papier pakowy, papier parafi-
 nowy, pergaminowy, papier w arkuszach, ręczniki papierowe, ser-
 wetki papierowe.

(111) **208556** (220) 2007 04 16 (210) 324005
 (151) 2008 07 29 (441) 2007 07 23
 (732) Firma Handlowo-Usługowo-Produkcyjna „stal-chem”
 Stanisław Burkiewicz, Połom Duży, PL.
 (540)



Kolor znaku: szary, niebieski, czarny
 (531) 26.1.5, 27.5.1, 29.1.13
 (510), (511) **06** armatura łazienkowa, barierki ochronne, uchwyty
 metalowe, **11** wanny, zlewozmywaki.

(111) **208557** (220) 2007 04 16 (210) 324009
 (151) 2008 07 29 (441) 2007 07 23
 (732) BRE Bank S.A., Warszawa, PL.
 (540)



Kolor znaku: granatowy, mleczno-biały
 (531) 5.1.16, 5.1.21, 22.5.25, 24.5.20, 24.5.25, 29.1.12
 (510), (511) **06** statuetki z metali nieszlachetnych, **21** statuetki z porcelany, terakoty lub szkła, **41** usługi dot. organizowania i prowadzenia: konkursów, konferencji, imprez połączonych z wręczaniem nagród.

(111) **208558** (220) 2007 04 16 (210) 324010
 (151) 2008 07 29 (441) 2007 07 23
 (732) Fundusz Gravingowy S.A., Warszawa, PL.
 (540)

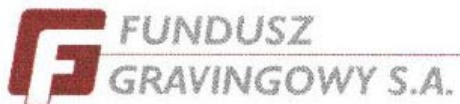

Kolor znaku: szary, biały, czerwony
 (531) 27.5.1, 29.1.13
 (510), (511) **36** kredytowanie-graving, usługi finansowe-fundusz gravingowy.

(111) **208559** (220) 2007 04 17 (210) 324136
 (151) 2008 07 10 (441) 2007 07 23
 (732) Provimi Pet Food CZ s.r.o., Brniště, CZ.
 (540) DAX
 (510), (511) **31** karmy dla zwierząt.

(111) **208560** (220) 2007 04 18 (210) 324144
 (151) 2008 07 02 (441) 2007 07 23
 (732) Przedsiębiorstwo Badawczo-Wdrożeniowe „ACRYLMED”-
 Ludwika Własińska, Śrem, PL.
 (540) DEZACID
 (510), (511) **01** roztwory i preparaty do destylowania wody, **05** produkty higieniczne, roztwory i preparaty do dezynfekcji wody w basenach kąpielowych, chłodniach przemysłowych oraz powierzchni w szpitalach, w przemyśle spożywczym i weterynaryjnym.

(111) **208561** (220) 2007 04 19 (210) 324186
 (151) 2008 06 24 (441) 2007 07 23
 (732) ICN POLFA Rzeszów S.A., Rzeszów, PL.
 (540) gemcitin
 (510), (511) **05** produkty farmaceutyczne, leki przeciwnowotworowe.

(111) **208562** (220) 2007 04 19 (210) 324204
 (151) 2008 06 23 (441) 2007 07 23
 (732) Laadur OÜ, Tallinn, EE.
 (540)

LAADUR

(531) 27.5.1

(510), (511) **35** sprzedaż detaliczna i hurtowa dla osób trzecich dźwigów, wind i podnośników, ładowarek gąsienicowych, ładowarek, sprzętu budowlanego oraz mebli metalowych, mebli do archiwów, mebli przemysłowych, **37** usługi budowlane, naprawy, usługi instalacyjne, wynajem dźwigów, wind i podnośników, sprzętu budowlanego i maszyn budowlanych.

(111) **208563** (220) 2007 04 24 (210) 324411
 (151) 2008 07 17 (441) 2007 08 06
 (732) „ALTKOM AKADEMIA” Spółka Akcyjna, Warszawa, PL.
 (540)



Kolor znaku: czerwony, biały
 (531) 26.4.2, 27.5.1, 29.1.12
 (510), (511) **09** instalacje elektryczne, komputery, urządzenia do przechowywania danych, programy komputerowe, aparatura do przetwarzania informacji, przyrządy pomiarowe, kontrolne i badawcze, komputerowe urządzenia peryferyjne, drukarki do komputerów, pamięci komputerowe, klawiatury komputerowe, **35** pozyskiwanie danych do komputerowych baz danych, systematyzacja danych w komputerowych bazach danych, komputerowe zarządzanie zbiorami informatycznymi, wyszukiwanie w komputerowych bazach danych, wyszukiwanie informacji dla osób trzecich w plikach komputerowych, **37** instalacja sprzętu komputerowego wraz z usługami serwisowymi, naprawą i konserwacją, **38** przesyłanie informacji tekstowej i obrazowej przez komputery, łączność przez terminale komputerowe, przesyłanie informacji, poczta elektroniczna, połączenie ze światową siecią komputerową za pośrednictwem telekomunikacji, **41** działalność edukacyjna, nauczanie w szkołach wyższych, wszelkie formy szkolenia, organizowanie i prowadzenie seminariów i sympozjów, publikacja on-line książek i periodyków, publikowanie książek, **42** prace badawcze i rozwojowe w dziedzinie nauk technicznych, oprogramowanie komputerowe i jego aktualizacja, odzyskiwanie danych komputerowych, projektowanie systemów komputerowych i oprogramowania komputerowego, doradztwo w sprawach sprzętu komputerowego, wypożyczanie komputerów, analizy systemów komputerowych, oprogramowania komputerowego, administrowanie sieciami komputerowymi, konwersja danych przez programy komputerowe.

(111) **208564** (220) 2007 04 24 (210) 324420
 (151) 2008 07 17 (441) 2007 08 06
 (732) JERONIMO MARTINS DYSTRYBUCJA Spółka Akcyjna,
 Kostrzyn, PL.
 (540) AMERIGO
 (510), (511) **29** konserwy rybne, przetwory z ryb.

(111) **208565** (220) 2007 04 24 (210) 324421
 (151) 2008 07 17 (441) 2007 08 06
 (732) JERONIMO MARTINS DYSTRYBUCJA Spółka Akcyjna,
 Kostrzyn, PL.
 (540)



Kolor znaku: czarny, żółty, niebieski, jasnoniebieski
 (531) 18.3.2, 18.3.5, 26.1.6, 26.2.5, 27.5.1, 29.1.13
 (510), (511) **29** konserwy rybne, przetwory z ryb.

(111) **208566** (220) 2007 04 25 (210) 324497
 (151) 2008 07 29 (441) 2007 08 06
 (732) TROYA Spółka z o.o., Raszyn, PL.
 (540)



(531) 3.7.21, 3.7.24
 (510), (511) **25** odzież, bielizna, obuwie, nakrycia głowy, **35** świadczenie usług polegających na zgrupowaniu na rzecz osób trzecich różnych towarów, pozwalającym nabywcy wygodnie je oglądać i kupować w hurtowni wielobranżowej i/lub w dużym sklepie wielobranżowym, prowadzenie przedstawicielstw handlowych i usługowych podmiotów zagranicznych w kraju, agencje importowo-eksportowe, agencje informacji handlowej, agencje reklamowe, promocja sprzedaży dla osób trzecich, usługi zaopatrzenia osób trzecich jako zakupy produktów usług dla innych przedsiębiorstw.

(111) **208567** (220) 2007 04 25 (210) 324504
 (151) 2008 07 29 (441) 2007 08 06
 (732) „DAX COSMETICS” Spółka z o.o., Duchnow, PL.
 (540)



Kolor znaku: biały, różowy, fioletowy, złoty
 (531) 26.11.2, 27.5.1, 29.1.14
 (510), (511) **03** kosmetyki, kosmetyki do pielęgnacji skóry twarzy, ciała i włosów, artykuły perfumeryjne, dezodoranty, środki myjące, **05** preparaty o działaniu leczniczym do pielęgnacji i ochrony skóry twarzy, ciała i włosów, lecznicze: balsamy, maści, olejki, płyny, sole, żele, kremy.

(111) **208568** (220) 2007 04 25 (210) 324506
 (151) 2008 07 29 (441) 2007 08 06
 (732) „DAX COSMETICS” Spółka z o.o., Duchnow, PL.
 (540)



Kolor znaku: biały, granatowy
 (531) 26.4.2, 27.5.1, 29.1.12
 (510), (511) **03** kosmetyki, kosmetyki do pielęgnacji skóry twarzy, ciała i włosów, artykuły perfumeryjne, dezodoranty, środki myjące, **05** preparaty o działaniu leczniczym do pielęgnacji i ochrony skóry twarzy, ciała i włosów, lecznicze: balsamy, maści, olejki, płyny, sole, żele, kremy.

(111) **208569** (220) 2007 04 25 (210) 324507
 (151) 2008 07 29 (441) 2007 08 06
 (732) „DAX COSMETICS” Spółka z o.o., Duchnow, PL.
 (540)

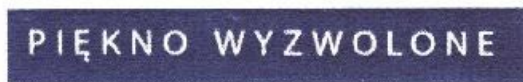

Kolor znaku: biały, ciemnofioletowy
 (531) 26.4.2, 27.5.1, 29.1.12
 (510), (511) **03** kosmetyki, kosmetyki do pielęgnacji skóry twarzy, ciała i włosów, artykuły perfumeryjne i do makijażu, dezodoranty, środki myjące, **05** preparaty o działaniu leczniczym do pielęgnacji

i ochrony skóry twarzy, ciała i włosów, lecznicze: balsamy, maści, olejki, płyny, sole, żele, kremy.

(111) **208570** (220) 2007 04 25 (210) 324508
 (151) 2008 07 29 (441) 2007 08 06
 (732) inventeam Spółka z o.o., Piaseczno, PL.
 (540) inventeam

(510), (511) **37** instalowanie i naprawa urządzeń do ogrzewania i chłodzenia, instalowanie i naprawa systemów ogrzewania i chłodzenia z użyciem pomp ciepła, instalowanie oraz naprawa urządzeń do wentylacji i klimatyzacji, **42** opracowywanie projektów technicznych systemów ogrzewania i chłodzenia oraz wentylacyjnych i klimatyzacyjnych, projektowanie systemów ogrzewania i chłodzenia na pompach ciepła.

(111) **208571** (220) 2007 04 25 (210) 324513
 (151) 2008 07 29 (441) 2007 08 06
 (732) Zakłady Mięsne „MAT” w Czerniewicach Spółka z o.o., Czerniewice, PL.
 (540)



Kolor znaku: biały, czarny, czerwony
 (531) 3.4.13, 26.3.1, 27.5.1, 29.1.13
 (510), (511) **29** mięso, wędliny, podroby, tłuszcze.

(111) **208572** (220) 2007 04 26 (210) 324576
 (151) 2008 07 09 (441) 2007 08 06
 (732) „DEBON” Spółka z o.o., Krzemieniewo, PL.
 (540) DEBON

(510), (511) **06** stacjonarne i przenośne boksy metalowe dla zwierząt, stacjonarne i przenośne boksy metalowe na zawody, imprezy sportowe i rekreacyjne, wiaty, zadaszzenia, kontenery i pawilony metalowe, konstrukcje metalowe stałe i przenośne, ogrodzenia metalowe, stojaki metalowe do przeszkód na zawody, imprezy sportowe i rekreacyjne, karuzele do utrzymywania kondycji koni, poidła i koryta dla zwierząt metalowe, **12** samochody i przyczepy do przewozu zwierząt, przyczepy bagażowe, przyczepy kempingowe, przyczepy mieszkalne, wózki bagażowe, wózki golfowe, wózki na zakupy, wózki podnośnikowe, wózki transportowe, hamulce do przyczep, **35** zgrupowanie na rzecz osób trzecich różnych towarów pozwalających nabywcy wygodnie je oglądać i kupować w sklepie i hurtowni z samochodami do przewozu zwierząt, przyczepami, wózkami, hamulcami, boksami, wiatami, zadaszzeniami, kontenerami, pawilonami, konstrukcjami metalowymi, ogrodzeniami metalowymi, stojakami do przeszkód, karuzelami do koni, poidłami i korytami dla zwierząt.

(111) **208573** (220) 2007 04 26 (210) 324604
 (151) 2008 07 09 (441) 2007 08 06
 (732) UNILEVER N.V., Rotterdam, NL.
 (540) CLEAR

(510), (511) **03** mydła, preparaty do czyszczenia, środki do pielęgnacji włosów, środki do koloryzowania włosów, farby do włosów, lotiony do włosów, preparaty do układania włosów, szampony, odżywki, spraye do włosów, puder do włosów, dekoracje do włosów, lakiery do włosów, pianki do włosów, nabłyszczacze do włosów, żele do włosów, preparaty nawilżające do włosów, płyny do włosów, olejki od włosów, toniki do włosów, kremy do włosów, preparaty do kąpieli i/lub pod prysznic, dezodoranty, antyperspiranty, **05** lecznicze środki do włosów.

(111) **208574** (220) 2007 04 26 (210) 324608
 (151) 2008 07 22 (441) 2007 08 06
 (732) „DAX COSMETICS” Spółka z o.o., Duchnow, PL.
 (540) perfecta mama
 (510), (511) **03** kosmetyki, w szczególności: kosmetyki do pielęgnacji, korekcji efektów procesów starzenia i korekcji przebarwień, zmarszczek, blizn, efektów utraty elastyczności skóry, kosmetyki do usuwania efektów podrażnień, wyprysków, uczuleń i pękających naczynek, mydła, toniki, mleczka, kremy, żele, maseczki, podkłady do makijażu, **05** preparaty o działaniu leczniczym do pielęgnacji i ochrony skóry twarzy i ciała, lecznicze: balsamy, maści, olejki, płyny, sole, żele, kremy.

(111) **208575** (220) 2007 04 30 (210) 324762
 (151) 2008 08 05 (441) 2007 08 06
 (732) „DAX COSMETICS” Sp. z o.o., Duchnow, PL.
 (540) vulcanic mat
 (510), (511) **03** kosmetyki, w szczególności: kosmetyki do pielęgnacji, korekcji efektów procesów starzenia i korekcji przebarwień, zmarszczek, blizn, efektów utraty elastyczności skóry, kosmetyki do usuwania efektów podrażnień, wyprysków, uczuleń i pękających naczynek, mydła, toniki, mleczka, kremy, żele, mydła, maseczki, podkłady do makijażu, artykuły do makijażu, artykuły perfumeryjne, dezodoranty, środki myjące, **05** preparaty o działaniu leczniczym do pielęgnacji i ochrony skóry twarzy i ciała, lecznicze: balsamy, maści, olejki, płyny, sole, żele, kremy.

(111) **208576** (220) 2007 04 30 (210) 324770
 (151) 2008 08 05 (441) 2007 08 06
 (732) Unilever N.V., Rotterdam, NL.
 (540) CLEAR VITA ABE
 (510), (511) **03** mydła, preparaty do czyszczenia, środki do pielęgnacji włosów, środki do koloryzowania włosów, farby do włosów, lotiony do włosów, preparaty do układania włosów, szampony, odżywki, spraye do włosów, puder do włosów, dekoracje do włosów, lakiery do włosów, pianki do włosów, nabłyszczacze do włosów, żele do włosów, preparaty nawilżające do włosów, płyny do włosów, olejki do włosów, toniki do włosów, kremy do włosów, preparaty do kąpieli i/lub pod prysznic, dezodoranty, antyperspiranty, **05** lecznicze środki do włosów.

(111) **208577** (220) 2007 05 09 (210) 324980
 (151) 2008 08 06 (441) 2007 08 20
 (732) Przedsiębiorstwo Wdrażania i Upowszechniania Postępu Technicznego i Organizacyjnego „POSTEOR” Sp. z o.o., Wrocław, PL.
 (540) POSTEOR
 (510), (511) **11** urządzenia do oświetlania, reflektory do pojazdów, **12** wycieraczki do szyb pojazdów.

(111) **208578** (220) 2007 05 09 (210) 324982
 (151) 2008 08 06 (441) 2007 08 20
 (732) ZAKŁADY FARMACEUTYCZNE POLPHARMA S.A., Starogard Gdański, PL.
 (540) PYRALGINA
 (510), (511) **05** produkty farmaceutyczne.

(111) **208579** (220) 2007 05 11 (210) 325102
 (151) 2008 08 04 (441) 2007 08 20
 (732) SOLARIUM IBIZA Marcin Grabowski, Dąbrowa Górnicza, PL.
 (540)



Kolor znaku: pomarańczowy, żółty, czarny, granatowy, biały
 (531) 1.3.1, 1.3.16, 16.3.13, 24.17.5, 24.17.9, 27.5.1, 29.1.15

(510), (511) **03** kosmetyki i środki upiększające, preparaty kosmetyczne do opalania i po opalaniu, preparaty kosmetyczne przyspieszające opalanie, samoopalacze, **41** usługi mające na celu rekreację, związane z rozrywką i kulturą fizyczną, **44** usługi salonów fryzjerskich, salonów piękności, solarium, usługi gabinetów odnowy biologicznej, usługi związane z wykonywaniem zabiegów rehabilitacyjnych, aromaterapia, fototerapia.

(111) **208580** (220) 2007 05 14 (210) 325138
 (151) 2008 07 25 (441) 2007 08 20
 (732) ICN POLFA Rzeszów S.A., Rzeszów, PL.
 (540) ketoval
 (510), (511) **03** kosmetyki do pielęgnacji włosów i skóry głowy, szampony, odżywki, płyny i balsamy do włosów.

(111) **208581** (220) 2007 05 14 (210) 325139
 (151) 2008 07 25 (441) 2007 08 20
 (732) „SEYKO” Sp. z o.o., Jabłonowo, PL.
 (540) LADY LYC
 (510), (511) **25** bielizna, bielizna damska, majtki, podkoszulki, pidżamy.

(111) **208582** (220) 2007 05 14 (210) 325144
 (151) 2008 07 30 (441) 2007 08 20
 (732) P.P.H.U. „BIG SPORT” Paweł Janowski, Lubochnia Dworska, PL.
 (540)



Kolor znaku: żółty, biały, niebieski, zielony
 (531) 21.3.1, 24.7.1, 26.1.1, 26.1.12, 26.4.3, 27.5.1, 29.1.14
 (510), (511) **25** odzież, obuwie, nakrycia głowy, **35** reklama, zarządzanie w działalności handlowej, **40** obróbka materiałów tekstylnych i odzieży.

(111) **208583** (220) 2007 05 14 (210) 325145
 (151) 2008 07 30 (441) 2007 08 20
 (732) NOVITUS S.A., Nowy Sącz, PL.
 (540)



Kolor znaku: biały, pomarańczowy, szary
 (531) 26.2.7, 27.5.1, 29.1.13
 (510), (511) **09** kasa fiskalna.

(111) **208584** (220) 2007 05 16 (210) 325270
 (151) 2008 08 12 (441) 2007 08 20
 (732) Przedsiębiorstwo Handlowe „Marysia” Spółka z ograniczoną odpowiedzialnością, Skępe, PL.
 (540)



Kolor znaku: czarny, czerwony
 (531) 26.2.1, 27.5.1, 29.1.12

(510), (511) **19** materiały budowlane niemetalowe, okna i żaluzje z tworzyw sztucznych, systemy okien, drzwi i żaluzji z tworzyw sztucznych wraz z osprzętem, jak również profile z tworzyw sztucznych, płyty, folie z tworzyw sztucznych również faliste, płyty zaopatrzone w profile ścianek szczelnych lub temu podobne również z tworzyw sztucznych przeświecających i przezroczystych.

(111) **208585** (220) 2007 05 16 (210) 325272
 (151) 2008 07 22 (441) 2007 08 20
 (732) CEFARM Białystok S.A., Białystok, PL.
 (540)



Kolor znaku: zielony, czerwony, biały

(531) 26.1.1, 26.4.2, 27.5.1, 29.1.13

(510), (511) **03** kosmetyki, mydła, olejki eteryczne, środki do higieny jamy ustnej, środki perfumeryjne, **05** produkty farmaceutyczne, higieniczne i sanitarne, substancje dietetyczne do celów leczniczych, materiały opatrunkowe, materiały stomatologiczne, środki odkażające, żywność dla niemowląt, **10** aparaty i instrumenty chirurgiczne, medyczne i stomatologiczne, artykuły ortopedyczne, materiały do zszywania stosowane w chirurgii, protezy kończyn, oczu i zębów, **35** agencje informacji handlowej, agencje reklamowe, analizy kosztów, badania w dziedzinie działalności gospodarczej, badania rynku, doradztwo w zakresie organizowania działalności gospodarczej i w zakresie zarządzania kadrowego, marketing, organizacja wystaw w celach handlowych lub reklamowych, prognozy ekonomiczne, promocja sprzedaży dla osób trzecich, reklama, **39** pakowanie, dostarczanie i przewożenie towarów, składowanie, przechowywanie i spedycja towarów, transport samochodowy, wynajmowanie pojazdów i powierzchni magazynowych, załadunek i wyładunek, **44** badania medyczne, chirurgia plastyczna, stomatologia, fizykoterapia, implantacja włosów, doradztwo w sprawach farmacji i farmakologii, usługi w zakresie masażu, pielęgniarstwa, położnictwa, pomocy i ratownictwa medycznego, porad psychologicznych, prowadzenie domów dla ludzi w podeszłym wieku i rekonwalescentów, hospicjów, klinik, szpitali i przychodni medycznych, sanatoriów, salonów fryzjerskich i kosmetycznych, wypożyczanie foteli dla niepełnosprawnych, protez i sprzętu medycznego.

(111) **208586** (220) 2007 05 16 (210) 325273
 (151) 2008 07 22 (441) 2007 08 20
 (732) CEFARM Białystok S.A., Białystok, PL.
 (540)



Kolor znaku: niebieski, czerwony, biały

(531) 3.11.2, 25.1.6, 26.1.1, 27.5.1, 29.1.13

(510), (511) **03** kosmetyki, mydła, olejki eteryczne, środki do higieny jamy ustnej, środki perfumeryjne, **05** produkty farmaceutyczne, higieniczne i sanitarne, substancje dietetyczne do celów leczniczych, materiały opatrunkowe, materiały stomatologiczne, środki odkażające, żywność dla niemowląt, **10** aparaty i instrumenty chirurgiczne, medyczne i stomatologiczne, artykuły ortopedyczne, materiały do zszywania stosowane w chirurgii, protezy kończyn, oczu i zębów, **35** agencje informacji handlowej, agencje reklamowe, analizy kosztów, badania w dziedzinie działalności gospodarczej, badania rynku, doradztwo w zakresie organizowania działalności gospodarczej i w zakresie zarządzania kadrowego, marketing, organizacja wystaw w celach handlowych lub reklamowych, prognozy ekonomiczne, promocja sprzedaży dla osób trzecich, reklama, **39** pakowanie, dostarczanie i przewożenie towarów, składowanie, przechowywanie i spedycja towarów, transport samochodowy, wynajmowanie pojazdów i powierzchni magazynowych, załadunek i wyładunek, **44** ba-

dania medyczne, chirurgia plastyczna, stomatologia, fizykoterapia, implantacja włosów, doradztwo w sprawach farmacji i farmakologii, usługi w zakresie masażu, pielęgniarstwa, położnictwa, pomocy i ratownictwa medycznego, porad psychologicznych, prowadzenie domów dla ludzi w podeszłym wieku i rekonwalescentów, hospicjów, klinik, szpitali i przychodni medycznych, sanatoriów, salonów fryzjerskich i kosmetycznych, wypożyczanie foteli dla niepełnosprawnych, protez i sprzętu medycznego.

(111) **208587** (220) 2007 05 17 (210) 325343
 (151) 2008 08 01 (441) 2007 08 20
 (732) AMIS MEDICA Spółka z o.o., Warszawa, PL.

(540) Bodycontur

(510), (511) **05** produkty farmaceutyczne i weterynaryjne, środki sanitarne do celów medycznych, substancje dietetyczne do celów leczniczych, suplementy diety, herbatki odchudzające do celów leczniczych, preparaty medyczne do odchudzania, preparaty witaminowe, zioła lecznicze, żywność dla niemowląt, plastry, materiały opatrunkowe, bandaże higieniczne, chusteczki nasączone środkami farmaceutycznymi, środki odkażające.

(111) **208588** (220) 2007 05 22 (210) 325503
 (151) 2008 07 10 (441) 2007 09 03
 (732) „SOKOŁÓW” Spółka Akcyjna, Sokołów Podlaski, PL.
 (540)



Kolor znaku: czerwony, czarny, złoty, biały, żółty

(531) 3.7.3, 5.3.2, 27.5.1, 29.1.15

(510), (511) **29** mięso, drób, wędliny drobiarskie, konserwy, wyroby garmażeryjne zawarte w tej klasie.

(111) **208589** (220) 2007 05 22 (210) 325504
 (151) 2008 07 10 (441) 2007 09 03
 (732) „SOKOŁÓW” Spółka Akcyjna, Sokołów Podlaski, PL.
 (540)

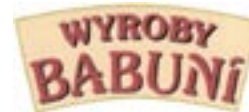

Kolor znaku: beżowy, złoty, brązowy, czarny

(531) 25.3.1, 25.3.25, 27.5.1, 29.1.14

(510), (511) **29** mięso, drób, wędliny drobiarskie, konserwy, wyroby garmażeryjne zawarte w tej klasie.

(111) **208590** (220) 2007 05 22 (210) 325505
 (151) 2008 07 10 (441) 2007 09 03
 (732) „SOKOŁÓW” Spółka Akcyjna, Sokołów Podlaski, PL.
 (540)



Kolor znaku: zielony i odcienie, kremowy, czarny, czerwony, biały

(531) 25.1.5, 25.1.6, 27.5.1, 29.1.15

(510), (511) **29** mięso, drób, wędliny drobiarskie, konserwy, wyroby garmażeryjne zawarte w tej klasie.

(111) **208591** (220) 2007 05 22 (210) 325506
 (151) 2008 07 10 (441) 2007 09 03
 (732) „SOKOŁÓW” Spółka Akcyjna, Sokołów Podlaski, PL.
 (540)



Kolor znaku: zielony i odcienie, biały, czarny
 (531) 25.1.5, 25.1.6, 27.5.1, 29.1.13
 (510), (511) **29** mięso, drób, wędliny, wyroby drobiarskie, konserwy, wyroby garmażeryjne zawarte w tej klasie.

(111) **208592** (220) 2007 05 25 (210) 325712
 (151) 2008 08 19 (441) 2007 09 03
 (732) Zakłady Mięsne „Mazury” w Elku Spółka z ograniczoną odpowiedzialnością, Elk, PL.
 (540)



Kolor znaku: granatowy, czerwony, biały
 (531) 5.1.1, 9.1.10, 26.1.1, 27.5.1, 29.1.13
 (510), (511) **29** wyroby wędliniarskie, mięso i przetwory mięsne ze zwierząt rzeźnych, drobiu i dziczyzny, podroby i wyroby podrobowe, wyroby garmażeryjne z mięsa i podrobów, konserwy mięsne, ekstrakty mięsne, tłuszcze spożywcze, pasztety mięsne, zupy, pasty do kanapek zawierające tłuszcze, flaki.

(111) **208593** (220) 2007 05 29 (210) 325878
 (151) 2008 08 07 (441) 2007 09 03
 (732) Bogusław Czeczot, Tarnów, PL.
 (540)



Kolor znaku: szary, biały, pomarańczowy
 (531) 26.13.25, 27.5.1, 29.1.13
 (510), (511) **25** odzież.

(111) **208594** (220) 2007 05 30 (210) 325958
 (151) 2008 07 25 (441) 2007 09 03
 (732) Firma Handlowa „ROLNIK” Spółka Jawna, Mikołów, PL.
 (540)



Kolor znaku: ciemnoczerwony, biały, szary, jasnożółty, czarny, jasnobrązowy, zielony
 (531) 5.9.3, 25.5.2, 26.1.2, 27.5.1, 29.1.15
 (510), (511) **29** seler gotowany i konserwowany.

(111) **208595** (220) 2007 06 01 (210) 326023
 (151) 2008 07 14 (441) 2007 09 03

(732) Zakład Budowlano-Remontowo-Handlowy HOLDBUD
 Arkadiusz Hołda, Katowice, PL.
 (540)



Kolor znaku: niebieski, czerwony, biały

(531) 26.4.1, 27.5.1, 29.1.13
 (510), (511) **35** usługi prowadzenia agencji informacji handlowej i agencji reklamowej, badania rynku i opinii publicznej, badań w dziedzinie działalności gospodarczej, doboru personelu, doradztwa specjalistycznego w sprawach działalności gospodarczej oraz w zakresie organizowania i prowadzenia działalności gospodarczej, doradztwa w zakresie zarządzania personalnego, badań i poszukiwań w działalności gospodarczej, sporządzania ekspertyz w zakresie działalności gospodarczej, pozyskiwania i systematyzacji danych do komputerowych baz danych, komputerowego zarządzania plikami, organizowania wystaw w celach handlowych lub reklamowych, komputerowego wyszukiwania informacji dla osób trzecich, pokazy towarów, pomoc w prowadzeniu działalności gospodarczej i w zakresie zarządzania, sporządzanie prognoz ekonomicznych, promocja sprzedaży dla osób trzecich, reklama radiowa, telewizyjna i za pośrednictwem sieci komputerowych w tym sieci Internet, publikowanie tekstów reklamowych, reklamy korespondencyjne i prasowe, sortowanie danych w bazach komputerowych, wynajem czasu reklamowego we wszystkich środkach przekazu jako usługi domu medialnego, pomoc w zarządzaniu przedsiębiorstwami handlowymi lub przemysłowymi, zarządzanie zbiorami informatycznymi, **36** usługi agencji pośrednictwa w handlu nieruchomościami, agencji ściągania wierzytelności, analiz finansowych, doradztwa w sprawach finansowych i ubezpieczeniowych, usług i operacji finansowych nie wymagających koncesji, tworzenia kapitału, pośrednictwa w obrocie giełdowym, inwestycji kapitałowych, elektronicznego transferu kapitału, lokat kapitału, administrowania nieruchomościami, wynajmu mieszkań, dzierżawy nieruchomości, pośrednictwa ubezpieczeniowego, usługi powiernicze, finansowanie pożyczek, sponsoring finansowy, usługi wynajmowania powierzchni biurowych, usługi zarządzania majątkiem i nieruchomościami, **38** usługi prowadzenia agencji informacyjnej, emisji radiowej i telewizyjnej, przesyłu informacji, przekazu łączności komputerowej poprzez terminale, poczta elektroniczna, transmisja programów radiowych i telewizyjnych za pomocą nadajników naziemnych i satelitarnych, telewizja kablowa, telewizja interaktywna, usługi przesyłu danych przez łącza telefoniczne i za pomocą telefonii komórkowej, **41** usługi informacji o edukacji, rekreacji, oraz o imprezach rozrywkowych, organizowania i obsługi konferencji, kongresów, seminariów, sympozjów, konkursów o charakterze edukacyjnym lub rozrywkowym, kursów korespondencyjnych, publikowania książek, montażu programów radiowych i telewizyjnych, nauczania i nauczania korespondencyjnego, obsługi publikacji elektronicznych on-line, organizowania wystaw z dziedziny kultury lub edukacji, organizowania zawodów sportowych, publikowania tekstów innych niż teksty reklamowe, usługi organizacji wypoczynku, poradnictwo zawodowe w zakresie edukacji lub kształcenia, **42** usługi administrowania stronami komputerowymi i sieciami komputerowymi, świadczenie badań technicznych, prowadzenia prac badawczo-rozwojowych w dziedzinie nauk przyrodniczych, społecznych, humanistycznych i technicznych dla osób trzecich, sporządzania ekspertyz inżynierskich, instalacji i konserwacji oprogramowania komputerowego, aktualizacji oprogramowania komputerowego, odzyskiwania danych komputerowych, programowania komputerów, projektowania systemów i sieci komputerowych, konwersji danych lub dokumentów na formę elektroniczną, konwersji danych przez programy komputerowe, projektowania oprogramowania komputerowego, opracowywania projektów technicznych, projektowania budynków, analizy systemów komputerowych, tworzenie i utrzymywanie stron internetowych dla osób trzecich, wypożyczanie oprogramowania komputerowego.

(111) **208596** (220) 2007 07 13 (210) 326404
 (151) 2008 08 04 (441) 2007 10 15
 (732) Przedsiębiorstwo Handlowe „Alani” Aneta Baturalp, Jabłonowo, PL.

(540)



(531) 26.4.2, 26.4.7, 27.5.1

(510), (511) **25** odzież, ubrania, buty.(111) **208597** (220) 2007 06 11 (210) 326407

(151) 2008 08 04 (441) 2007 09 17

(732) SKIPPER-YACHTS Spółka z ograniczoną odpowiedzialnością, Gielniów, PL.

(540)



Kolor znaku: niebieski

(531) 1.15.24, 18.3.2, 18.3.21, 27.5.1, 29.1.4

(510), (511) **12** jachty, łodzie, łodzie motorowe, części do jachtów i łodzi zawarte w tej klasie, **37** usługi stoczniowe, naprawa jachtów i łodzi.(111) **208598** (220) 2007 07 25 (210) 328160

(151) 2008 07 21 (441) 2007 10 29

(732) Toruńskie Zakłady Materiałów Opatrunkowych Spółka Akcyjna, Toruń, PL.

(540)



Kolor znaku: granatowy, biały

(531) 24.7.1, 27.5.1, 29.1.12

(510), (511) **05** wkładki urologiczne.(111) **208599** (220) 2007 07 19 (210) 327962

(151) 2008 05 07 (441) 2007 10 29

(732) INTOP WATER Spółka z o.o., Szczecin, PL.

(540)



Kolor znaku: niebieski, szary, biały

(531) 5.1.5, 6.1.2, 26.1.1, 27.5.1, 29.1.13

(510), (511) **32** woda, woda mineralna, soki, napoje bezalkoholowe.(111) **208600** (220) 2003 10 07 (210) 270862

(151) 2008 08 06 (441) 2004 04 19

(732) Fabryka Farb i Lakierów POLIFARB-PILAWA S.A., Pilawa, PL.

(540) POLINAK

(510), (511) **02** farby.(111) **208601** (220) 2003 08 11 (210) 268431

(151) 2008 05 15 (441) 2004 02 23

(732) „Dr Marcus” Marek Figiel, Kalisz, PL.

(540) NASA

(510), (511) **03** kosmetyki samochodowe, **05** preparaty do oczyszczania i odświeżania powietrza, preparaty antynakotynowe i odświeżające, aromatyczne środki poprawiające samopoczucie, substancje odstrasżające owady, **21** pojemniki i opakowania na środki zapachowe, odświeżające, oczyszczające powietrze i kosmetyki, pojemniki i gniazda zapachowe przeznaczone do emisji środków lotnych, rozpylacze środków aromatycznych i odświeżających, dozowniki zapachowe, **30** kawa, napoje na bazie kawy lub herbaty, aromaty do napojów, napoje na bazie czekolady i kakao, słodczyce, **32** napoje bezalkoholowe, ekstrakty owocowe, wody mineralne i stołowe, gazowane i niegazowane, musujące pastylki do napojów oraz proszek do wytwarzania napojów, nektary owocowe, lemoniady, napoje serwatkowe, soki owocowe i warzywne, piwo, napoje energetyczne, napoje dla sportowców, w tym napoje izotoniczne, syropy i esencje do napojów oraz inne substancje do wytwarzania napojów..

(111) **208602** (220) 2005 01 06 (210) 289651

(151) 2008 05 21 (441) 2005 04 18

(732) eo Networks Spółka z o.o., Warszawa, PL.

(540)



Kolor znaku: niebieski, szary

(531) 27.5.1, 29.1.4, 29.1.6

(510), (511) **09** software, oprogramowanie stałe komputerowe, nagrane publikacje elektroniczne (moduły ładowalne), programy komputerowe (software) ładowalne, **35** komputerowe zarządzanie plikami, reklama za pośrednictwem sieci komputerowej, publikowanie tekstów reklamowych, sortowanie danych w bazach komputerowych, wyszukiwanie informacji w plikach komputerowych (dla osób trzecich), wyszukiwanie w komputerowych bazach danych, zarządzanie zbiorami informatycznymi, **41** obsługa publikacji elektronicznych on-line (nieprzesyłalnych), publikacja elektroniczna on-line książek i periodyków, **42** projektowanie systemów komputerowych, projektowanie oprogramowania komputerowego, wypożyczanie oprogramowania komputerowego, administrowanie stronami komputerowymi (sieciowymi), instalacje oprogramowania komputerowego, aktualizacja oprogramowania komputerowego, powielanie oprogramowania komputerowego, programowanie komputerowe, konwersja danych lub dokumentów na formę elektroniczną, konwersja danych przez programy komputerowe, licencjonowanie własności intelektualnej, konserwacja oprogramowania komputerowego.

(111) **208603** (220) 2005 03 09 (210) 292208

(151) 2008 07 16 (441) 2005 06 13

(732) INTER CARS S.A., Warszawa, PL.

(540)



Kolor znaku: biały, czarny, czerwony

(531) 27.5.1, 29.1.13

(510), (511) **09** alarmy antywłamaniowe dla motocykli i skuterów, urządzenia chroniące przed kradzieżą motocykle i skutery, okulary ochronne dla motocyklistów, okulary przeciwsłoneczne, dystrybutory paliwa, kaski ochronne dla motocyklistów, odzież chroniąca przed wypadkami, odzież ochronna dla motocyklistów, nakolanniki, ochraniacze dla motocyklistów, maski ochronne, osłony przeciwodblaskowe, parkometry, pasy bezpieczeństwa do motocykli, radary, radia do pojazdów, rejestratory przebytej drogi dla motocykli, rękawice ochronne dla motocyklistów, **12** urządzenia elektroniczne chroniące przed kradzieżą motocykle, silniki do motocykli i skuterów, części zamienne do motocykli i skuterów oraz do silników motocykli i skuterów, motocykle, akcesoria motocyklowe

zawarte w tej klasie, **18** komplety podróżne dla motocyklistów, kufry, pasy, **25** odzież, obuwie, nakrycia głowy, odzież i obuwie dla motocyklistów, **37** wynajem pojazdów mechanicznych, motocykli i skuterów, usługi w zakresie obsługi i napraw pojazdów mechanicznych, motocykli i skuterów, **42** doradztwo w sprawach sportu motocyklowego, prace badawczo-rozwojowe w dziedzinie pojazdów motocyklowych.

(111) **208604** (220) 2005 04 06 (210) 293425
(151) 2008 07 24 (441) 2005 07 11
(732) Barbara Klinkert, Siemianowice Śląskie, PL.
(540) TECNOCLIMA

(510), (511) **11** nadmuchowe systemy grzewcze, urządzenia oraz instalacje do wentylacji, klimatyzacji i ogrzewania zawarte w klasie 11, **35** marketing, reklama, promocja osób trzecich, badania rynku i opinii publicznej, promocja sprzedaży dla osób trzecich, zgrupowanie na rzecz osób trzecich różnych towarów, w tym nadmuchowych systemów grzewczych, urządzeń oraz instalacji do wentylacji, klimatyzacji i ogrzewania, tak, aby umożliwić ich oglądanie i kupowanie w wygodnych warunkach, organizacja wystaw w celach handlowych lub reklamowych, **37** usługi instalacyjne i montażowe, serwis gwarancyjny i pogwarancyjny w zakresie urządzeń oraz instalacji do wentylacji, klimatyzacji i ogrzewania.

(111) **208605** (220) 2005 06 06 (210) 296064
(151) 2008 05 13 (441) 2005 09 19
(732) DROP Spółka Akcyjna, Ostrów Wlkp., PL.
(540)



Kolor znaku: czerwony, brązowy, żółty
(531) 9.1.10, 27.5.1, 29.1.13
(510), (511) **29** pasztety drobiowe i drobiowo-warzywne, konserwy mięsne i mięsno-warzywne (paprykarz).

(111) **208606** (220) 2005 10 05 (210) 300846
(151) 2008 07 17 (441) 2006 01 09
(732) „AMW” Nawrot Spółka Jawna, Pyrzowice, PL.
(540) Polarna

(510), (511) **20** materace, podkładki pod materace, oparcia pod materace, poduszki, jaśki, pościel oprócz bielizny pościelowej, sienniki, wałki, zagłówki, łóżka niemetalowe, tapczany, kanapy, poduszki tapicerskie, **24** koce, kołderki, kołdry pikowane, beciki z pierza, puch i bawełny, piernaty, narzutki na łóżka, bielizna pościelowa, zasłony, kapy na łóżka, kapy, kołderki do przykrywania nóg, moskitiery na łóżka, narzuty na łóżka, obrusy, pledy, pledy podróżne, pokrowce na poduszki, podszewki na poduszki, prześcieradła, puchowe kołderki na nogi, tekstylna bielizna stołowa, poszwy zastępujące prześcieradła, firany, zasłony z surowców włókienniczych lub tworzyw sztucznych.

(111) **208607** (220) 2005 10 12 (210) 301119
(151) 2008 06 19 (441) 2006 01 23
(732) „TOMEK” Firma Handlowa Tomkowiakowie Spółka Jawna, Poznań, PL.
(540)



Kolor znaku: granatowy, czerwony, biały
(531) 1.15.5, 12.3.1, 27.5.1, 29.1.13

(510), (511) **06** rury, kształtki, kołnierze, złączki, śrubunki, uchwyty, konsole metalowe, zawory grzejnikowe kulowe wodne i gazowe metalowe, **07** pompy do instalacji grzewczych i sanitarnych, **11** armatura sanitarna, deski sedesowe, filtry do wody, grzejniki łazienkowe, hydrofory, kabiny prysznicowe, kotły grzewcze, miski ustępowe, pisuary, podgrzewacze wody i wypromienniki grzewczo-chłodzące, podgrzewacze podłogowe, regulatory temperatury, spłuczki, umywalki, wanny, zlewozmywaki, **19** rury i kształtki z tworzyw sztucznych, **35** usługi marketingowe, usługi promocyjne i reklamowe, pośrednictwo handlowe, doradztwo handlowe, usługi komisju w zakresie klas towarowych wymienionych w podaniu, **36** doradztwo finansowe, **37** usługi w zakresie wykonawstwa instalacyjnego i budowlanego.

(111) **208608** (220) 2006 02 28 (210) 306737
(151) 2008 08 08 (441) 2006 06 12
(732) Sigamakalon Deco Polska Sp. z o.o., Wrocław, PL.

(540) dekoracja na długi czas pomocna dłoń
(510), (511) **02** farby, lakiery, emalie, pokosty, bejce, koloranty, środki zabezpieczające drewno, **19** materiały budowlane niemetalowe, **35** reklama towarów-ukazanie zalet towarów celem ich zakupu.

(111) **208609** (220) 2006 03 06 (210) 306995
(151) 2008 08 12 (441) 2006 06 12
(732) Elżbieta Wójcik-Bodgał, Pawłowo, PL.
(540)



Kolor znaku: czerwony, zielony
(531) 24.9.2, 27.5.1, 29.1.12
(510), (511) **39** turystyka, parkingi, **41** organizowanie przyjęć, **43** restauracje, hotele, przygotowanie dań na zamówienie, noclegi, kempingi, stołówki.

(111) **208610** (220) 2006 03 16 (210) 307667
(151) 2008 05 29 (441) 2006 06 26
(732) SZCZECIŃSKA WYTWÓRNIA WÓDEK „POLMOS” S.A., Szczecin, PL.
(540)



Kolor znaku: czerwony, złoty, brązowy, biały, żółty, niebieski
(531) 2.1.4, 9.1.10, 24.9.1, 25.1.1, 26.1.2, 27.5.1, 27.7.1, 29.1.15
(510), (511) **33** wódki.

(111) **208611** (220) 2006 03 16 (210) 307692
(151) 2008 05 15 (441) 2006 06 26
(732) KOWALEWSKI Spółka z o.o., Stawiszczce, PL.

(540)



Kolor znaku: brązowy, żółty, ciemnozielony, jasnozielony, zielony, pomarańczowy, biały

(531) 5.5.4, 25.1.15, 26.1.1, 27.5.1, 29.1.15

(510), (511) **29** mięso i przetwory mięsne, nabiał i przetwory z mleka, suszone, konserwowane i gotowane owoce z wyjątkiem oliwek, warzywa i grzyby oraz mrożone owoce, **30** przyprawy z wyjątkiem przypraw przyrządzanych na bazie oliwek, słodczyce, wyroby piekarskie cukiernicze, przetwory zbożowe, kawa, herbata, kakao, miód, cukier, **31** surowe owoce z wyjątkiem oliwek, warzywa i grzyby, żywe zwierzęta, rośliny naturalne, **32** napoje bezalkoholowe, **33** napoje alkoholowe.

(111) **208612** (220) 2006 05 19 (210) 310954

(151) 2008 06 13 (441) 2006 08 21

(732) Villa Holding, LLC, Morristown, US.

(540) VILLA ŚWIEŻA KUCHNIA WŁOSKA

(510), (511) **43** usługi restauracyjne.(111) **208613** (220) 2006 07 07 (210) 312906

(151) 2008 05 08 (441) 2006 10 16

(732) ComCom.pl s.c. Jacek Gowik Robert Leśniewski, Warszawa, PL.

(540)



Kolor znaku: biały, czerwony, czarny, szary

(531) 20.5.16, 24.15.1, 26.4.1, 27.5.1, 29.1.14

(510), (511) **35** usługi reklamowe, internetowe usługi informacyjne, **41** publikowanie baz danych oraz katalogów i list użytkowników w trybie on-line, **42** projektowanie oprogramowania stron internetowych, przetwarzanie danych przez programy komputerowe, zarządzanie stronami internetowymi.

(111) **208614** (220) 2006 07 27 (210) 313641

(151) 2008 04 14 (441) 2006 10 30

(732) GABA 2 Spółka z o.o., Kanie, PL.

(540)



(531) 7.3.11, 27.5.1

(510), (511) **20** meble, meble wyplatane z surowców naturalnych i syntetycznych, meble ogrodowe, plecionki rattanowe, **21** pojemniki niemetalowe do wyposażenia wnętrz, tace do użytku domowego, kosze niemetalowe do wyposażenia wnętrz, wazony do wyposażenia wnętrz, podstawki pod talerze, **26** sztuczne kwiaty, **27** tapety z włókien naturalnych, maty bambusowe, **28** artykuły dekoracyjne do mieszkania, ozdoby świąteczne, ozdoby choinkowe.

(111) **208615** (220) 2006 08 03 (210) 313941

(151) 2008 05 16 (441) 2006 11 13

(732) SigmaKalon Deco Polska Sp. z o.o., Wrocław, PL.

(540)



Kolor znaku: żółty, biały, czarny, jasnozielony, zielony, niebieski, granatowy, fioletowy, czerwony

(531) 3.11.10, 29.1.15

(510), (511) **02** farby, lakiery, emalie, pokosty, bejce, koloranty, środki zabezpieczające drewno, **19** materiały budowlane niemetalowe, **35** reklama towarów-ukazanie zalet towarów celem ich zakupu.

(111) **208616** (220) 2006 09 07 (210) 315224

(151) 2008 05 21 (441) 2006 12 11

(732) SZACHOWNICA-Monika Kaczor, Wrocław, PL.

(540)



(531) 2.1.23, 9.7.1, 9.9.1, 26.4.3

(510), (511) **16** stemple adresowe, afisze, atlasy, albumy, artykuły szkolne, bibuły, bielizna stołowa papierowa, bilety, artykuły biurowe, blankiety, bloczki do pisania, bloki rysunkowe, błony z tworzyw sztucznych do paletyzacji, chorągiewki papierowe, broszury, czasopisma, okładki na dokumenty, emblematy, etykiety nie z materiału, druki, pieczęcie papierowe, folia z tworzywa sztucznego i z pęcherzykami powietrza do pakowania, formularze, fotografie, globusy, gazety, mapy geograficzne, wzory do haftowania, grafiki, plansze grawerskie, druki, odbitki graficzne, kalendarze, karty-zawiadomienia, wyroby z kartonu, karty muzyczne z życzeniami, karty pocztowe, katalogi, książki, komiksy, czasopisma komiksy, koperty, podstawki pod kufle do piwa, podstawki pod naczynia do picia, zakładki do książek, mapy, mapy geograficzne, materiały piśmienne, matryce, naklejki adresowe, notatniki, notesy, obrazy, okrągłe obrusy na stół, obrusy papierowe, okładki na dokumenty, ołówki, papier do pakowania, galanteria i artykuły papirnicze, papier, periodyki, prospekty, publikacje, plakaty, plansze, plany, karty i znaczki pocztowe, prospekty, rejestry, reprodukcje graficzne, segregatory, skorowidze, śpiewniki, torby i torebki do pakowania z papieru lub tworzyw sztucznych, znaczki pocztowe, zakładki do książek, zeszyty, kartki okolicznościowe życzeniowe, **25** berety, bielizna, bielizna damska, osobista i wchłaniająca pot, bluzy, bluzy z kapturem, bluzki koszulowe, buty, buty: narciarskie, piłkarskie, sportowe i sznurowane, chusty, czapki, czepek kąpielowe, drewniaki, odzież z dzianin, odzież z dżerseju, garnitury, getry, obuwie gimnastyczne, halki, kalesony, kalosze, kamizelki, kapelusze, kaptury do ubrań, kąpielowe kostiumy, kąpielówki, kurtki, ubrania dla kierowcy, kombinezony, koszule, krawaty, kurtki wełniane lub futrzane z kapturem, mankiety, marynarki, mundury, nakrycia głowy, obuwie, odzież, odzież: gotowa, na gimnastykę, papierowa, wodoodporna, z imitacji skóry i ze skóry, pałta, paski, pasy do przechowywania pieniędzy, peleryny, pelisy, piżamy, płaszcze, podkoszulki, pończochy, półbuty, pulowery, rajstopy, rajtuzy, sandały, skarpetki, spodnie, spódnice, swetry, szale, szaliki, szelki, togi, **35** usługi w zakresie-agencje importowo-eksportowe, agencje reklamowe, fotokopiuwanie, agencje informacji handlowej, systematyzacja danych i pozyskiwanie danych do komputerowych baz danych, maszynopisanie, uaktualnianie i rozpowszechnianie materiałów reklamowych, organizowanie wystaw w celach handlowych lub reklamowych, rozlepianie plakatów reklamowych, wyszukiwanie informacji w plikach komputerowych, pokazy towarów, reklama radiowa, reklama za pośrednictwem sieci komputerowej, wynajmowanie powierzchni na cele reklamowe, uaktualnianie i wypożyczanie materiału reklamowego, reklamy: korespondencyjne, prasowe, radiowe i telewizyjne, rozpowszechnianie próbek, promocja sprzedaży, telefoniczne udzielanie informacji, transkrypcje przekazu, wycena działalności handlowej, wynajem czasu reklamowego we wszystkich środkach przekazu, wynajmo-

wanie miejsc na umieszczanie ogłoszeń lub reklam, wypożyczanie materiałów reklamowych, zarządzanie zbiorami informatycznymi, **39** usługi w zakresie transport w akcjach ratunkowych, transport autobusowy, transport w przypadku awarii samochodów, czarterowanie, dostarczanie towarów, dystrybucja paczek i przesyłek, fracht, pośrednictwo frachtowe, wynajmowanie garaży, holowanie, informacja o składowaniu i transporcie, usługi kierowcy, wynajmowanie koni, wypożyczanie kontenerów magazynowych, magazynowanie, informacja o magazynowaniu, magazynowanie elektronicznych nośników danych lub dokumentów, maklerstwo transportowe, organizowanie podróży i wycieczek, pakowanie towarów, pilotaż, transport podróży, powietrzny transport, transport przedmiotów wartościowych, przenoszenie, przewóz bagaży, przeprowadzki, przewóz samochodami ciężarowymi, rozładunek, wynajmowanie powierzchni pod salony samochodowe, transport i wypożyczanie samochodów, transport sanitarny, składowanie towarów, spedycja, transport i wyładunek odpadów, transport: barkami, kolejowy, morski, pasażerski, rzeczny i sanitarny.

(111) **208617** (220) 2006 09 25 (210) 315837

(151) 2008 05 29 (441) 2007 01 08

(732) SigmaKalon Deco Polska Sp. z o.o., Wrocław, PL.

(540) narcyz

(510), (511) **02** farby, lakiery, emalie, pokosty, bejce, koloranty, środki zabezpieczające drewno, **19** materiały budowlane niemetalowe, **35** reklama towarów-ukazanie zalet towarów celem ich zakupu.

(111) **208618** (220) 2006 09 25 (210) 315838

(151) 2008 05 29 (441) 2007 01 08

(732) SigmaKalon Deco Polska Sp. z o.o., Wrocław, PL.

(540) promień słońca

(510), (511) **02** farby, lakiery, emalie, pokosty, bejce, koloranty, środki zabezpieczające drewno, **19** materiały budowlane niemetalowe, **35** reklama towarów-ukazanie zalet towarów celem ich zakupu.

(111) **208619** (220) 2006 09 26 (210) 315902

(151) 2008 08 05 (441) 2007 01 08

(732) HOME.PL Jurczyk, Stypuła, Kapcio Spółka Jawna, Szczecin, PL.

(540) webhosting

(510), (511) **16** publikacje, czasopisma, gazety, druki, materiały szkoleniowe i instruktażowe związane z działalnością magazynu o tematyce komputerowej, **35** usługi agencji reklamowej, zgrupowanie na rzecz osób trzecich publikacji, czasopism, gazet, druków, materiałów szkoleniowych i instruktażowych pozwalające nabywcy wygodnie oglądać i kupować te towary: w sklepie, w hurtowni, z katalogu różnych artykułów, na stronie internetowej, za pośrednictwem usługi elektronicznej, za pośrednictwem systemu telezakupów, wykorzystując zamówienie korespondencyjne, używając środków telekomunikacji, zgrupowanie na rzecz osób trzecich różnych usług, pozwalające nabywcy wygodnie zapoznać się z informacjami o tych usługach i je kupować: w sklepie, w hurtowni, z katalogu różnych artykułów, na stronie internetowej, za pośrednictwem usługi elektronicznej, za pośrednictwem systemu telezakupów, wykorzystując zamówienie korespondencyjne, używając środków telekomunikacji, agencje informacji handlowej, powyższe usługi związane są z działalnością magazynu o tematyce komputerowej, informacja o powyższych usługach, **38** usługi w zakresie zapewnienia dostępu do informacji w trybie on-line w tym do elektronicznych biuletynów o tematyce komputerowej, elektroniczny serwis informacji typu on-line polegający na tworzeniu, prowadzeniu baz danych i udostępnianiu informacji z możliwością elektronicznego przyjmowania i przekazywania wiadomości, obsługa klientów przy wykorzystaniu sieci komunikacji elektronicznej, w tym sieci Internet, umożliwiająca dostarczanie klientom informacji oraz otrzymywanie informacji od klientów, agencje informacyjne w zakresie wiadomości i aktualności oraz biuletyny elektroniczne o tematyce komputerowej, powyższe usługi związane są z działalnością magazynu o tematyce komputerowej, informacja o powyższych usługach.

(111) **208620** (220) 2006 09 26 (210) 315904

(151) 2008 08 06 (441) 2007 01 08

(732) HOME.PL Jurczyk, Stypuła, Kapcio Spółka Jawna, Szczecin, PL.

(540)

Webhosting

Kolor znaku: czerwony, czarny

(531) 27.5.1, 29.1.12

(510), (511) **16** publikacje, czasopisma, gazety, druki, materiały szkoleniowe i instruktażowe związane z działalnością magazynu o tematyce komputerowej, **35** usługi agencji reklamowej, zgrupowanie na rzecz osób trzecich publikacji, czasopism, gazet, druków, materiałów szkoleniowych i instruktażowych pozwalające nabywcy wygodnie oglądać i kupować te towary: w sklepie, w hurtowni, z katalogu różnych artykułów, na stronie internetowej, za pośrednictwem usługi elektronicznej, za pośrednictwem systemu telezakupów, wykorzystując zamówienie korespondencyjne, używając środków telekomunikacji, zgrupowanie na rzecz osób trzecich różnych usług, pozwalające nabywcy wygodnie zapoznać się z informacjami o tych usługach i je kupować: w sklepie, w hurtowni, z katalogu różnych artykułów, na stronie internetowej, za pośrednictwem usługi elektronicznej, za pośrednictwem systemu telezakupów, wykorzystując zamówienie korespondencyjne, używając środków telekomunikacji, agencje informacji handlowej, powyższe usługi związane są z działalnością magazynu o tematyce komputerowej, informacja o powyższych usługach, **38** usługi w zakresie zapewnienia dostępu do informacji w trybie on-line w tym do elektronicznych biuletynów o tematyce komputerowej, elektroniczny serwis informacji typu on-line polegający na tworzeniu, prowadzeniu baz danych i udostępnianiu informacji z możliwością elektronicznego przyjmowania i przekazywania wiadomości, obsługa klientów przy wykorzystaniu sieci komunikacji elektronicznej, w tym sieci internet, umożliwiająca dostarczanie klientom informacji oraz otrzymywanie informacji od klientów, agencje informacyjne w zakresie wiadomości i aktualności oraz biuletyny elektroniczne o tematyce komputerowej, powyższe usługi związane są z działalnością magazynu o tematyce komputerowej, informacja o powyższych usługach.

(111) **208621** (220) 2006 10 05 (210) 316251

(151) 2008 05 16 (441) 2007 01 08

(732) Biuro Obrót Prawnego „CODEX” Sp. z o.o., Kwidzyn, PL.

(540)

CODEX

Kolor znaku: złoty

(531) 26.11.3, 27.5.1, 29.1.2

(510), (511) **35** rachunkowość, księgowość, **36** doradztwo podatkowe, doradztwo finansowe, obrót nieruchomościami, **41** usługi szkoleniowe w zakresie prawno-ekonomicznym, organizowanie zawodów sportowych, organizowanie obozów sportowych, obsługa urzędzeń sportowych, organizowanie wypoczynku.

(111) **208622** (220) 2006 10 19 (210) 316939

(151) 2008 05 21 (441) 2007 01 22

(732) „Mediadem” Elżbieta Dmowska-Mędrzycka, Warszawa, PL.

(540)

ZŁOTY TALENT

(531) 26.13.25, 27.5.1

(510), (511) **09** dzienniki, czasopisma, periodyki, prospekty i książki na elektronicznych nośnikach informacji, **16** dzienniki, czasopisma, periodyki, prospekty, książki, plakaty, kalendarze, **35** usługi agencji reklamowych: organizacja i prowadzenie kampanii reklamowych z wykorzystaniem wszystkich metod słownych, dźwiękowych, audio-wizualnych, multimedialnych i internetowych, wynajem i sprzedaż

miejsca i czasu na cele reklamowe w środkach masowego przekazu, usługi produkcji audycji i filmów reklamowych dla radia, telewizji, filmu, internetu, usługi w zakresie dystrybucji i doręczania prospektów i próbek reklamowych, organizacji pokazów i wystaw handlowych i reklamowych, usługi badania opinii publicznej, badania rynku mediów i reklamy, usługi prowadzenia sklepu/hurtowni z artykułami powszechnego użytku, odzieżą, obuwiem, wyrobami papierniczymi, kosmetykami, chemią gospodarczą, książkami, czasopismami, gazetami, sprzętami gospodarstwa domowego, meblami, wyposażeniem wnętrz, usługi marketingowe, usługi w zakresie badania opinii, rynku, informacja o działalności gospodarczej i handlowej, organizacja wystaw, targów i konkursów handlowych i/lub reklamowych, **41** usługi wydawnicze, fotograficzne, filmowe, usługi audiowizualne i multimedialne polegające na rejestracji i utrwalaniu w formie zapisu audiowizualnego i/lub multimedialnego wydarzeń kulturalnych, sportowych, rekreacyjnych, imprez artystycznych, usługi organizacji imprez artystycznych, estradowych, sportowych, rekreacyjnych, publikowanie książek i innych materiałów w formie drukowanej, elektronicznej, utrwalonej na nośnikach pamięci i poprzez Internet, organizowanie konkursów, konferencji i kongresów, wystaw i targów edukacyjnych i/lub rozrywkowych.

(111) **208623** (220) 2006 11 08 (210) 317765
 (151) 2008 05 21 (441) 2007 02 19
 (732) WIND SYSTEM s.a.r.l., La Martyre, FR.
 (540)



Kolor znaku: czarny, czerwony, biały
 (531) 17.1.1, 17.1.3, 26.11.3, 27.5.1, 29.1.13
 (510), (511) **07** turbiny i silniki wiatrowe, centrale wytwarzania energii wiatrowej, tzn. przyrządy i instrumenty do wytwarzania energii wiatrowej, **37** konstruowanie, instalowanie, konserwacja i naprawa turbin i silników wiatrowych, **42** usługi analizy i badań w dziedzinie turbin i silników wiatrowych, usługi inżynierskie.

(111) **208624** (220) 2006 11 14 (210) 317915
 (151) 2008 05 23 (441) 2007 02 19
 (732) Jaga Hupało & Thomas Wolff HAIR STUDIO Spółka z o.o.,
 Warszawa, PL.
 (540)



Kolor znaku: czarny, ciemnoróżowy, biały
 (531) 24.17.25, 26.4.1, 27.5.1, 29.1.13
 (510), (511) **03** kosmetyki, **35** pokazy towarów, agencje import-eksport, prowadzenie sklepu z kosmetykami, **41** organizowanie pokazów fryzjerskich, szkolenia, **44** usługi fryzjerskie, stylizacja, masaż, usługi salonów piękności.

(111) **208625** (220) 2006 11 14 (210) 317917
 (151) 2008 05 09 (441) 2007 02 19
 (732) „Chami i Roszkowski” Spółka z o.o., Warszawa, PL.
 (540)



(531) 27.5.1
 (510), (511) **25** ubrania-odzież damska.

(111) **208626** (220) 2006 11 14 (210) 317922
 (151) 2008 05 23 (441) 2007 02 19
 (732) Jaga Hupało & Thomas Wolff HAIR STUDIO Spółka z o.o.,
 Warszawa, PL.
 (540)



Kolor znaku: czarny, ciemnoróżowy, biały
 (531) 24.17.25, 26.4.1, 27.5.1, 29.1.13
 (510), (511) **03** kosmetyki, **35** pokazy towarów, agencje import-eksport, prowadzenie sklepu z kosmetykami, **41** organizowanie pokazów fryzjerskich, szkolenia, **44** usługi fryzjerskie, stylizacja, masaż, usługi salonów piękności.

(111) **208627** (220) 2006 12 07 (210) 318839
 (151) 2008 06 03 (441) 2007 03 19
 (732) Paweł Perz, Warszawa, PL.
 (540) Hobby Bar

(510), (511) **08** sztućce, **18** parasole przeciwsłoneczne i przeciwdeszczowe, **20** meble, ozdoby z tworzyw sztucznych do artykułów spożywczych, niemetalowe stojaki do beczek, beczki niemetalowe, korki i niemetalowe kapsle do butelek, drewniane opakowania do butelek, stojaki do butelek, dekoracje przestawne, lustra, wieszaki na odzież, poduszki, obiekty nadmuchiwane powietrzem do reklamy, skrzynie niemetalowe, słomki do picia napojów, tablice ogłoszeniowe, **21** przybory kuchenne i gospodarstwa domowego, zastawy stołowe, wyroby szklane do podawania napojów, butelki, otwieracze do butelek, czajniczki, dozowniki mydła, dozowniki papieru toaletowego, dozowniki ręczników papierowych, dzbanki, wyroby z fajansu, filiżanki nie z metali szlachetnych, foremki do lodu, gąsiory, grille kuchenne, okładki na jadłospisy, karafki, korkociągi, kosze na śmieci, kryształ (wyroby szklane), kubki nie z metali szlachetnych, kufle do piwa, szklanki, kieliszki, wiaderka do lodu, mydelniczki, naczynia do mieszania koktajli, naczynia do picia, naczynia nie z metali szlachetnych, naczynia stołowe, nieelektryczne wyciskacze do owoców, talerze, porcelana, półmiski, zestawy do przypraw, salaterki, serwetniki nie z metali szlachetnych, tace nie z metali szlachetnych, naczynia szklane, świeczniki nie z metali szlachetnych, wazony nie z metali szlachetnych, **32** napoje bezalkoholowe i piwo, **33** napoje alkoholowe, **43** usługi zaopatrzenia w żywność i napoje, tymczasowe zakwaterowanie, usługi barowe, kafeterie, kawiarnie, pensjonaty, hotele, restauracje, stołówki, przygotowywanie dań (żywność i napoje) na zamówienie oraz ich dostawa.

(111) **208628** (220) 2006 12 27 (210) 319547
 (151) 2008 05 21 (441) 2007 04 02
 (732) „ZŁOTY POTOK” Spółka z o.o., Złoty Potok, PL.
 (540) oskar

(510), (511) **32** woda źródłana, mineralna, gazowana, niegazowana, napoje bezalkoholowe z wyłączeniem napojów bezalkoholowych zawartych w innych klasach towarowych.

(111) **208629** (220) 2006 12 27 (210) 319548
 (151) 2008 05 21 (441) 2007 04 02
 (732) „ZŁOTY POTOK” Spółka z o.o., Złoty Potok, PL.
 (540) oscar

(510), (511) **32** woda źródłana, mineralna, gazowana, niegazowana, napoje bezalkoholowe z wyłączeniem napojów bezalkoholowych zawartych w innych klasach towarowych.

(111) **208630** (220) 2007 01 22 (210) 320447
 (151) 2008 05 23 (441) 2007 04 30
 (732) Winoteka Włoska Spółka Cywilna Monika Kucharzewska,
 Tomasz Kucharzewski, Częstochowa, PL.

(540)



Kolor znaku: śliwkowy, szary

(531) 27.5.1, 29.1.12

(510), (511) **33** wino.(111) **208631** (220) 2007 01 22 (210) 320466

(151) 2008 05 26 (441) 2007 04 30

(732) „SPEC KABLE MONIKA MODELSKA” Monika Modelska, Poznań, PL.

(540)



Kolor znaku: biały, czerwony, czarny

(531) 26.4.1, 27.1.1, 27.5.1, 29.1.13

(510), (511) **09** kable i przewody elektryczne, teletechniczne, antenowe, komputerowe, materiały elektroinstalacyjne, aparatura elektryczna kontrolno-pomiarowa, sterowniczka i łączeniowa, rozdzielnice elektryczne i osprzęt do budowy rozdzielnic, baterie i akumulatory elektryczne, transformatory, sprzęt diagnostyczny do prac pod napięciem, osprzęt elektroinstalacyjny mieszkaniowy i przemysłowy w tym łączniki, gniazda, wtyki, przedłużacze i rozgałęźniki, osprzęt telefoniczny, komputery, części do komputerów, monitory, osprzęt komputerowy, programy komputerowe, instalacje domofonowe, instalacje i osprzęt antywłamaniowy, sprzęt ochronny dla montera do prac pod napięciem, osprzęt do elektrycznych linii napowietrznych w tym zaciski przebijające i izolacyjne, anteny, piloty, urządzenia do spawania elektrycznego, elektrody do spawania, **37** montaż, konserwacja i naprawa komputerów, sieci komputerowych, instalacji elektrycznych, energetycznych, teletechnicznych, informatycznych, domofonowych, antywłamaniowych i monitorujących.

(111) **208632** (220) 2007 01 26 (210) 320593

(151) 2008 05 19 (441) 2007 04 30

(732) COTTON HOUSE Jakubiak Spółka Jawna, Łódź, PL.

(540)



Kolor znaku: zielony, czarny, biały, szary

(531) 26.4.1, 26.11.2, 27.5.1, 29.1.14

(510), (511) **35** doradztwo w zakresie prowadzenia działalności gospodarczej i zarządzania, pośrednictwo w zawieraniu transakcji handlowych, w szczególności w obrocie bawełną, bawełną surową, bawełną do czyszczenia, bawełną do celów medycznych, przędzą bawełnianą, odzież, księgowość, sprzedaż hurtowa i detaliczna wyrobów włókienniczych, mebli, artykułów gospodarstwa domowego i wyrobów metalowych, reklama, usługi sekretarskie, **36** administrowanie nieruchomościami, dzierżawa nieruchomości, pośrednictwo w obrocie nieruchomościami, wycena nieruchomości, zarządzanie nieruchomościami, agencje mieszkaniowe, doradztwo w sprawach ubezpieczeniowych, wynajmowanie mieszkań, biura nieruchomości, **37** instalowanie, konserwacja i naprawa komputerów, maszyn biurowych, księgujących i liczących, **41** usługi tłumaczenia, organizowanie i prowadzenie konferencji, kongresów, seminariów,

targów, wystaw o charakterze edukacyjnym i kulturalnym, **42** administrowanie stronami komputerowymi, doradztwo w sprawach sprzętu komputerowego, ekspertyzy, instalacje, aktualizacja, projektowanie, powielanie i konserwacja oprogramowania komputerowego, odzyskiwanie danych komputerowych, programowanie komputerowe, projektowanie systemów komputerowych, wypożyczanie komputerów, przetwarzanie danych, tworzenie i aktualizacja baz danych, usługi projektowe, badania i analizy techniczne.

(111) **208633** (220) 2007 02 05 (210) 320944

(151) 2008 05 29 (441) 2007 05 14

(732) CASUS FINANSE Spółka z ograniczoną odpowiedzialnością, Wrocław, PL.

(540) casus

(510), (511) **35** przeprowadzanie badań dla firm, doradztwo handlowe, profesjonalne doradztwo w zakresie organizowania i prowadzenia działalności gospodarczej, organizowanie wystaw i pokazów w celach handlowych, reklamowych i promocyjnych, reklama i rozpowszechnianie materiałów reklamowych, doradztwo w zakresie zarządzania kadrowego, doradztwo w zakresie organizacji i zarządzania, zbieranie informacji o firmach, prowadzenie agencji informacji handlowej, usługi w zakresie informacji handlowej, usługi w zakresie informacji o działalności gospodarczej, zdobywanie informacji o działalności gospodarczej, rachunkowość, prowadzenie biur rachunkowych, prowadzenie ksiąg, prowadzenie ksiąg rachunkowych, usługi marketingowe, w tym e-marketingu i telemarketingu, pomoc w prowadzeniu działalności gospodarczej poprzez jej projektowanie kadrowo-płacowe, dobór i rekrutacja personelu, **36** prowadzenie agencji skupu długów, wykonywanie analiz finansowych, doradztwo w sprawach finansowych, zbieranie informacji finansowych, prowadzenie agencji ściągania należności, usługi finansowe, pośrednictwo finansowe, obrót wierzycielnościami, załatwianie formalności kredytowych, **41** szkolenie i kształcenie praktyczne, nauczanie, wydawanie i publikowanie książek, czasopism i gazet, publikowanie tekstów innych niż teksty reklamowe, publikacja on-line książek i periodyków, edukacja, kursy korespondencyjne, usługi klubowe w zakresie rozrywki i nauczania, organizowanie konkursów edukacyjno-rozrywkowych, organizowanie i prowadzenie szkoleń, konferencji, kongresów, seminariów, sympozjów, zjazdów, wypożyczanie książek i periodyków, profesjonalne doradztwo w zakresie edukacji i kształcenia, **45** prowadzenie agencji detektywistycznych i ochrony nocnej, doradztwo i poradnictwo zawodowe w zakresie bezpieczeństwa i ochrony mienia i osób, usługi w zakresie eskorty-ochrony osobistej, usługi w zakresie konwojowania osób, monitoring systemów bezpieczeństwa i antywłamaniowych, poszukiwanie osób zaginionych, wypożyczanie odzieży, usługi w zakresie awaryjnego otwierania zamków.

(111) **208634** (220) 2007 02 22 (210) 321670

(151) 2008 06 12 (441) 2007 05 28

(732) Instytut Badań i Rozwoju Zdrowych Stylów Życia

Marek Chudzik, Gdynia, PL.

(540)



Kolor znaku: jasnozielony, złoty

(531) 5.7.2, 27.5.1, 29.1.12

(510), (511) **30** mąka, produkty zbożowe, preparaty zbożowe, płatki zbożowe, potrawy na bazie mąki, pieczywo, chleb, ciastka, wyroby piekarnicze, **35** usługi w zakresie prowadzenia sklepów, hurtowni z produktami i wyrobami zbożowymi, **40** usługi piekarnicze, młynarskie, obróbka ziarna zbóż.

(111) **208635** (220) 2007 02 26 (210) 321840

(151) 2008 05 23 (441) 2007 06 11

(732) AMIS MEDICA Spółka z o.o., Warszawa, PL.

(540) Vitamisie

(510), (511) **05** odzież, koszule, koszulki typu T, sukienki, spódnice, spodnie, żakiety, swetry, kurtki, kamizelki, szlafroki, szorty, stroje kąpielowe, płaszcze, ubrania przeciwdeszczowe, bielizna, majtki, slipy, czapki, piżamy, pończochy, odzież nieprzepuszczająca wiatru, figi, dresy, paski,

krawaty, rękawiczki, pantofle, buty, tenisówki, kalosze, sandały, pantofle damskie, ochraniacze na buty, wysokie chodaki, niskie chodaki.

(111) **208636** (220) 2007 03 12 (210) 322407
(151) 2008 06 10 (441) 2007 06 25
(732) Zakłady Mechaniczne „PAMET” Sp. z o.o., Imielin, PL.
(540)



Kolor znaku: zielony, biały

(531) 5.11.15, 6.1.4, 26.4.1, 27.5.1, 29.1.3
(510), (511) **41** nauczanie i rozrywki, prowadzenie agencji artystycznych, produkcja filmów, nagrywanie programów filmowych, radiowych, internetowych, montaż programów, publikowanie tekstów innych niż reklamowe, prowadzenie szkoleń, odczytów i spotkań towarzyskich, tłumaczenia, prowadzenie dyskotek oraz salonów gier, usługi instruktorów gimnastyki, informacja o rekreacji, informacja o imprezach rozrywkowych, organizowanie, prowadzenie i obsługa konferencji, sympozjów i kongresów, organizowanie przyjęć w zakresie rozrywki, **43** usługi hotelarskie, campingowe, gastronomiczne, obsługa przyjęć okazjonalnych, kawiarnie, restauracje, kafeterie i bary, przygotowywanie dań i napojów na wynos, catering, rezerwacje hotelowe, obsługa turystów i podróżnych w zakresie noclegów, opieka nad dziećmi w czasie pobytu w hotelu, **44** prowadzenie punktów usługowych zapewniających korzystanie z kąpeli i wszelkich udogodnień toaletowych, pomoc medyczna, prowadzenie gabinetów kosmetycznych, medycznych i salonów piękności.

(111) **208637** (220) 2007 03 12 (210) 322408
(151) 2008 06 10 (441) 2007 06 25
(732) Zakłady Mechaniczne „PAMET” Sp. z o.o., Imielin, PL.
(540)

HOTEL GÓRSKI

Kolor znaku: zielony

(531) 27.5.1, 29.1.3
(510), (511) **41** nauczanie i rozrywki, prowadzenie agencji artystycznych, produkcja filmów, nagrywanie programów filmowych, radiowych, internetowych, montaż programów, publikowanie tekstów innych niż reklamowe, prowadzenie szkoleń, odczytów i spotkań towarzyskich, tłumaczenia, prowadzenie dyskotek oraz salonów gier, usługi instruktorów gimnastyki, informacja o rekreacji, informacja o imprezach rozrywkowych, organizowanie, prowadzenie i obsługa konferencji, sympozjów i kongresów, organizowanie przyjęć w zakresie rozrywki, **43** usługi hotelarskie, campingowe, gastronomiczne, obsługa przyjęć okazjonalnych, kawiarnie, restauracje, kafeterie i bary, przygotowywanie dań i napojów na wynos, catering, rezerwacje hotelowe, obsługa turystów i podróżnych w zakresie noclegów, opieka nad dziećmi w czasie pobytu w hotelu, **44** prowadzenie punktów usługowych zapewniających korzystanie z kąpeli i wszelkich udogodnień toaletowych, pomoc medyczna, prowadzenie gabinetów kosmetycznych, medycznych i salonów piękności.

(111) **208638** (220) 2007 03 14 (210) 322576
(151) 2008 06 12 (441) 2007 06 25
(732) ZAKŁADY TŁUSZCZOWE „BIELMAR” Sp. z o.o., Bielsko-Biała, PL.
(540)



Kolor znaku: zielony, biały

(531) 27.5.1, 29.1.12
(510), (511) **04** olej rzepakowy dla celów przemysłowych, **29** rafinowane tłuszcze roślinne jadalne, margaryny, masło roślinne, oleje jadalne, komponenty i ekstrakty tłuszczów roślinnych rafinowanych, **31** makuchy, makuchy rzepakowe.

(111) **208639** (220) 2007 03 14 (210) 322577
(151) 2008 06 12 (441) 2007 06 25
(732) ZAKŁADY TŁUSZCZOWE „BIELMAR” Sp. z o.o., Bielsko-Biała, PL.
(540)



Kolor znaku: brązowy, biały

(531) 3.3.1, 3.4.1, 3.4.11, 3.4.18, 3.7.3, 3.7.6, 3.17.0, 26.11.1, 27.5.1, 29.1.12
(510), (511) **04** olej rzepakowy dla celów przemysłowych, **29** rafinowane tłuszcze roślinne jadalne, margaryny, masło roślinne, oleje jadalne, komponenty i ekstrakty tłuszczów roślinnych rafinowanych, **31** makuchy, makuchy rzepakowe, pasze, dodatki do pasz.

(111) **208640** (220) 2007 03 20 (210) 322912
(151) 2008 06 18 (441) 2007 06 25
(732) MADETA a.s., České Budějovice, CZ.
(540) LAHL®DKA
(510), (511) **29** mleko i produkty mleczne, zakwaszona śmietana.

(111) **208641** (220) 2002 06 10 (210) 251380
(151) 2008 04 16 (441) 2002 12 16
(732) CEFIC Polska Sp. z o.o., Warszawa, PL.
(540) Galeria Handlowa TURZYN

(510), (511) **01** produkty chemiczne stosowane w przemyśle, ogrodnictwie, rolnictwie i leśnictwie, nawozy sztuczne, kleje (spoiwa) stosowane w przemyśle, **02** farby, pokosty, lakiery, środki antykorozyjne i zabezpieczające drewno, barwniki, **03** środki wybielające, czyszczące, polerujące i ścierające, środki perfumeryjne, kosmetyki, płyny do pielęgnacji włosów, środki do czyszczenia zębów, **09** urządzenia i przyrządy elektryczne, fotograficzne, optyczne, pomiarowe, do nagrywania, transmisji lub reprodukcji dźwięku lub obrazu, magnetyczne nośniki danych, komputery, **11** urządzenia do oświetlania, ogrzewania, gotowania, suszenia, chłodzenia i wentylacji, zasilania wodą i do celów sanitarnych, **16** papier, tektura i wyroby z tych materiałów, druki, materiały fotograficzne i piśmienne, sprzęt biurowy, materiały do pakowania, **20** meble, lustra, wyroby z drewna, korka, wikliny, kości, tworzyw sztucznych, **21** przybory kuchenne i gospodarstwa domowego, wyroby szklane i ceramiczne, **25** odzież, ubrania, nakrycia głowy, **27** dywany, chodniki, linoleum, materiały do pokrywania podłóg, draperie, **28** gry i zabawki, artykuły sportowe i gimnastyczne, karty do gry, **29** mięso, drób, jaja, mleko, produkty mleczne, oleje i tłuszcze jadalne, konserwy mięsne, konserwy rybne, konserwy z owocami, konserwy z warzywami, **30** kawa, herbata, kakao, cukier, ryż, mąka i produkty zbożowe, pieczywo, słodczyce, **32** piwo, wody mineralne i gazowane, napoje bezalkoholowe, soki, **33** napoje alkoholowe, **34** tytoń, przybory dla palaczy, zapałki, **35** reklama, promocja sprzedaży dla osób trzecich, pomoc w zarządzaniu przedsiębiorstwami handlowymi.

(111) **208642** (220) 2002 07 06 (210) 252514
(151) 2008 07 24 (441) 2003 01 13
(732) FIRMA PRODUKCYJNO-USŁUGOWO-HANDLOWA „MOKATE” Teresa Mokrysz, Ustroń, PL.
(540)



Kolor znaku: niebiesko-błękitny, biały, czerwony, żółto-żółty, niebieski, jasnobrązowy, ciemnobrązowy

(531) 8.7.1, 11.3.4, 26.1.5, 27.5.1, 29.1.15
(510), (511) **30** kawa, kawa naturalna mieszana z kawą zbożową.

(111) **208643** (220) 2003 09 12 (210) 269765
 (151) 2008 07 30 (441) 2004 03 22
 (732) DARENA INVESTMENTS Spółka z ograniczoną odpowiedzialnością, Warszawa, PL.
 (540)



Kolor znaku: niebieski i odcienie, biały

(531) 1.1.4, 27.5.1, 29.1.4

(510), (511) **35** usługi menedżerskie, prowadzenie interesów osób trzecich, usługi reklamowe, usługi badania rynku, w tym rynku nieruchomości, promocja inwestycji w zakresie nieruchomości, w tym centrów handlowych, usługowych, hotelowych i rozrywkowych, administrowanie i zarządzanie przedsiębiorstwami handlowymi, kompleksowa oferta różnorodnych towarów umożliwiającą nabywcom rozpoznanie i zakup tych towarów w sklepach i hurtowniach branży chemicznej, fotograficznej, ogrodniczej, rolniczej, perfumeryjnej, drogerijnej, kosmetycznej, oświetleniowej, farmaceutycznej, medycznej, technicznej, stolarskiej, metalowej, budowlanej, elektrycznej, hydraulicznej, myśliwskiej, wędkarskiej, sportowej, papierniczej, księgarskiej, pamiątkarskiej, artykułów gospodarstwa domowego, komputerowej, ortopedycznej, turystycznej, obuwniczej, zegarmistrzowskiej, muzycznej, przetwórstwa tworzyw sztucznych, skórzanej, odzieżowej, szrotkarskiej, tekstylnej, włókienniczej, zabawkarskiej, alkoholowej, zoologicznej, tytoniowej, spożywczej w tym mięsnej, rybnej, drobiarskiej, warzywniczej, mleczarskiej, cukierniczej, delikatesowej oraz w sklepach wielobranżowych, supermarketach i galeriach handlowych o asortymentach z tych branż, promocja sprzedaży dla osób trzecich, usługi w zakresie organizowania wystaw dzieł sztuki w celach aukcyjnych, aukcji, wernisaży, pokazy towarów, zarządzanie kolekcjami sztuki, usługi w zakresie prowadzenia dużych sklepów wielobranżowych i supermarketów w branży chemicznej, fotograficznej, ogrodniczej, rolniczej, perfumeryjnej, drogerijnej, kosmetycznej, oświetleniowej, farmaceutycznej, medycznej, technicznej, stolarskiej, metalowej, budowlanej, elektrycznej, hydraulicznej, myśliwskiej, wędkarskiej, sportowej, papierniczej, księgarskiej, pamiątkarskiej, artykułów gospodarstwa domowego, komputerowej, ortopedycznej, turystycznej, obuwniczej, zegarmistrzowskiej, muzycznej, przetwórstwa tworzyw sztucznych, skórzanej, odzieżowej, szrotkarskiej, tekstylnej, włókienniczej, zabawkarskiej, alkoholowej, zoologicznej, tytoniowej, spożywczej w tym mięsnej, rybnej, drobiarskiej, warzywniczej, mleczarskiej, cukierniczej, delikatesowej, dobór personelu za pomocą testów, administrowanie i zarządzanie miejscami wystawowymi w celach handlowych lub reklamowych, wynajmowanie dystrybutorów automatycznych, badanie rynku w celach handlowych, organizowanie wystaw w celach handlowych i reklamowych, **36** ubezpieczenia, analizy finansowe, doradztwo w sprawach finansowych, operacje i usługi finansowe, sprzedaż na kredyt, administrowanie i zarządzanie nieruchomościami, w tym kompleksami handlowymi, usługowymi, hotelowymi i rozrywkowymi, leasing, wydzierżawianie i wynajmowanie nieruchomości, sprzedaż na raty, pośrednictwo w najmie i handlu nieruchomościami, prowadzenie punktów wykonujących operacje bankowe, prowadzenie punktów wyceny biżuterii, prowadzenie zbiórek na cele dobroczynne, emisja i obsługa bonów wartościowych i kart kredytowych, usługi wyceny finansowej, prowadzenie kantorów wymiany walut, prowadzenie rozliczeń finansowych transakcji w tym związanych z najmem, kupnem lub sprzedażą nieruchomości, sponsorowanie finansowe, wycena dzieł sztuki, przyjmowanie przedmiotów w depozyt, pośrednictwo ubezpieczeniowe, **37** usługi budowlane, montaż, naprawy, usługi instalacyjne, naprawa i czyszczenie pojazdów w stacjach obsługi, informowanie o materiałach budowlanych, sprzątanie budynków, prowadzenie punktów usług pralniczych, instalowanie, konserwacja i naprawy komputerów, montaż i instalowanie pawilonów handlowych i sklepów, wynajmowanie kopiarek, budowa i naprawy obiektów magazynowych, instalacja, konserwacja i naprawy maszyn, montaż rusztowań, mycie okien, instalowanie i naprawy instalacji grzewczych, klimatyzacyjnych i chłodniczych, usługi w zakresie naprawy i wymiany opon samochodowych, instalowanie i naprawy urządzeń przeciwpożarowych i antywłamaniowych, instalowanie i naprawy urządzeń łączności w tym telefonów, **39** usługi związane z prowadzeniem parkingów samochodowych, transport autobusami, dostarczanie towarów, dystrybucja gazet, dystrybucja towarów, wynajmowanie garaży, informacja o składowaniu, informacja o transporcie, wypożyczanie

kontenerów magazynowych, wypożyczanie chłodziarek i ład chłodniczych, magazynowanie, wynajmowanie magazynów, pakowanie towarów, pośrednictwo transportowe, wynajmowanie powierzchni w celu sprzedaży samochodów, **41** usługi związane z prowadzeniem klubów fitness, klubów gier komputerowych, kręgielni, informowanie o imprezach rozrywkowych i o rekreacji, organizowanie i prowadzenie konferencji, organizowanie konkursów i loterii, organizowanie zabaw, usługi związane z organizowaniem i prowadzeniem dyskotek, organizowanie festiwali sztuki w tym festiwali filmowych, prowadzenie klubów rozrywkowych, organizowanie konkursów edukacyjnych i rozrywkowych, usługi w zakresie lunaparków, usługi w zakresie kultury fizycznej, organizowanie konkursów piękności, usługi impresaryjne, organizowanie wystaw w celach kulturalnych i edukacyjnych, muzea, parki rozrywki, planowanie przyjęć w zakresie ich części rozrywkowej, rezerwacja miejsc na widowiska, informacja o wypoczynku, usługi związane z organizacją wypoczynku, wypożyczanie sprzętu sportowego, reportaże fotograficzne, **42** usługi w zakresie budowy i analiz systemów komputerowych, usługi w zakresie badania i udoskonalania nowych produktów, dekoracja wnętrz, odpłatne udostępnianie komputerowych baz danych, wypożyczanie komputerów, opieka prawna, identyfikacja dzieł sztuki, administrowanie prawami autorskimi w zakresie dzieł sztuki, usługi projektowe, informacja o modzie, **43** dostarczanie potraw i napojów, usługi związane z prowadzeniem barów, restauracji, kafeterii, fast-foodów, załatwianie formalności związanych z tymczasowym zakwaterowaniem, wypożyczanie konstrukcji przenośnych, **44** usługi w zakresie prowadzenia salonów fryzjerskich, kosmetycznych i manicure, **45** opieka nad dziećmi.

(111) **208644** (220) 2003 12 15 (210) 273868
 (151) 2008 06 11 (441) 2004 04 19
 (732) KOMENDA WOJEWÓDZKA POLICJI, Katowice, PL.
 (540)



Kolor znaku: turkusowy, biały, szary, niebieski, jasnoniebieski, czarny, ciemnoniebieski, czerwony, żółty

(531) 3.1.8, 3.1.24, 9.7.0, 9.7.5, 27.5.1, 29.1.15

(510), (511) **09** komputery, klawiatury, podkładki pod myszy, komputerowe urządzenia peryferyjne, komputery, programy komputerowe, w tym programy gier komputerowych i programy edukacyjne, filmy, w tym filmy animowane, elementy odbłaskowe zapobiegające przed wypadkami, **16** artykuły biurowe z wyjątkiem mebli, przybory szkolne, artykuły piśmienne, kalendarze, książki, ulotki, komiksy, książki dla dzieci z obrazkami do kolorowania, karty pocztowe, plakaty, naklejki papierowe i na papierze foliowanym, **25** odzież, **26** naczynia jako artykuły pasmanteryjne, **28** zabawki, maskotki, wyszywki jako zabawki, gry planszowe, **35** rozpowszechnianie ogłoszeń, w tym ogłoszeń prasowych, radiowych i telewizyjnych oraz podczas imprez zbiorowych, organizowanie wystaw i imprez reklamowych, dystrybucja druków reklamowych i edukacyjnych, **41** organizowanie wystaw i imprez edukacyjnych, festynów oraz pokazów, organizowanie szkoleń, seminariów, imprez zbiorowych, usługi wydawnicze.

(111) **208645** (220) 2004 03 09 (210) 277474
 (151) 2008 08 01 (441) 2004 06 14
 (732) „TELCON” P.P.H.U. Radosław Trzeba, Radosław Garnys, Łódź, PL.
 (540)



Kolor znaku: czarny, złoty, szary, bładoniebieski, jasnogranatowy, brązowy

(531) 17.1.1, 27.5.1, 29.1.15

(510), (511) **09** baterie i akumulatory uniwersalne i do telefonów komórkowych i stacjonarnych, pokrowce, ładowarki, panele, obudowy, zestawy słuchawkowe do telefonów komórkowych, przewody elektryczne do transmisji danych, urządzenia do komunikacji pomiędzy telefonem komórkowym i urządzeniem elektronicznym, **12** uchwyty do telefonów komórkowych w samochodzie, **35** reklamy prasowe, radiowe, telewizyjne i korespondencyjne.

(111) **208646** (220) 2004 05 14 (210) 280766
(151) 2008 07 08 (441) 2004 08 23
(732) Credit Suisse Life & Pensions Towarzystwo Ubezpieczeń S.A., Warszawa, PL.

(540) Tu i Tam

(510), (511) **16** wyroby z papieru i kartonu: książki, broszury, druki, formularze, prospekty, informatory, czasopisma, periodyki, katalogi, kalendarze, **35** badania/sondaże rynku, badania/sondaże opinii w sprawach związanych z ubezpieczeniami, **36** ubezpieczenia, usługi finansowe i inwestycje kapitałowe związane z działalnością ubezpieczeniową, doradztwo i informacja w zakresie oceny i wyboru przez osoby fizyczne i podmioty gospodarcze optymalnej formy ubezpieczenia, usługi w ramach prowadzonych agencji ubezpieczeniowych.

(111) **208647** (220) 2004 05 21 (210) 281037
(151) 2008 08 01 (441) 2004 08 23

(732) „WĘGLOSORT” Spółka z ograniczoną odpowiedzialnością, Siemianowice Śląskie, PL.

(540) EKO-MIAŁ

(510), (511) **04** brykiety materiałów palnych, brykiety węgla, drewno opałowe, koks, miął węglowy, pył węglowy, węgiel kamienny, wióry drewniane, trociny, węgiel drzewny, torf, **35** usługi importowo-eksportowe, sprzedaż hurtowa i detaliczna materiałów opałowych, **39** dystrybucja opału, magazynowanie, transport drogowy węgla, **40** przeróbka i wzbogacanie węgla.

(111) **208648** (220) 2004 07 12 (210) 283071
(151) 2008 08 05 (441) 2004 10 18

(732) C.P. Polska Sp. z o.o., Kraków, PL.

(540)



Kolor znaku: żółty, niebieski

(531) 1.3.2, 4.5.2, 13.1.6, 27.5.1, 29.1.12
(510), (511) **10** lampy do celów leczniczych.

(111) **208649** (220) 2004 07 14 (210) 283189
(151) 2008 05 26 (441) 2004 10 18

(732) MIGUT MEDIA S.A., Warszawa, PL.

(540)



(531) 27.5.1

(510), (511) **16** dzienniki, czasopisma, periodyki, prospekty, książki, plakaty, kalendarze, w tym na elektronicznych nośnikach informacji, **35** usługi agencji reklamowych z wykorzystaniem wszystkich metod słownych, dźwiękowych, audiowizualnych, multimedialnych i internetowych, usługi marketingowe, usługi w zakresie badania opinii, rynku, informacja o działalności gospodarczej i handlowej, organizacja wystaw, targów i konkursów w celach reklamowych i handlowych, pośrednictwo handlowe w zakresie handlu samochodami, sprzętem komputerowym, audio-video i biurowym, **38** przesyłanie danych przy pomocy terminali komputerowych, internetowych i światłowodowych, **39** dystrybucja towarów, wydawnictw i innych

przesyłek zamawianych korespondencyjnie i internetem, magazynowanie towarów, **41** usługi wydawnicze, fotograficzne, filmowe, audiowizualne, multimedialne, produkcja reklam, organizowanie konkursów, konferencji i kongresów, wystaw i targów, publikacje multimedialne i internetowe, organizowanie kongresów i szkoleń, usługi w zakresie rekreacji, sportu, **42** usługi w zakresie projektowania, integracji i wykorzystania programów komputerowych, internetowych i komputerowych baz danych, usługi w zakresie podłączania do internetu oraz projektowania, tworzenia i serwisu stron internetowych, zakładania i utrzymywania kont internetowych, usługi graficzne i projektowe, usługi prowadzenia serwerów i portali internetowych.

(111) **208650** (220) 2004 09 21 (210) 285669
(151) 2008 06 23 (441) 2004 12 27

(732) CANAL + CYFROWY Sp. z o.o., Warszawa, PL.

(540) ZIGZAP

(510), (511) **16** dzienniki, czasopisma, periodyki, broszury, prospekty, druki, książki, plakaty, kalendarze, komiksy, papier, materiały piśmienne, wyroby z papieru, ołówki, kredki, materiały szkolne i do malowania, pieluchy niemowlęce z papieru lub celulozy, **28** zabawki, gry planszowe i automatyczne, sprzęt sportowy, ozdoby na choinkę oraz lalki jako artykuły związane z tematyką programu telewizyjnego dedykowanego dla dzieci i młodzieży, **30** cukierki, ciasta, słodycze, czekolada, lody spożywcze, **35** usługi reklamowe z wykorzystaniem wszystkich metod słownych, dźwiękowych, audiowizualnych, telewizyjnych, multimedialnych i internetowych, usługi zarządzania, doradztwo w zakresie organizowania i prowadzenia działalności gospodarczej i zarządzania holdingami, usługi marketingowe, usługi w zakresie produkcji audycji i filmów reklamowych, usługa obsługi menedżerskiej polegająca na administrowaniu i zarządzaniu produkcją telewizyjną i filmową, usługi w zakresie badania opinii rynku, usługi w zakresie prowadzenia centrum informacyjnego polegające na gromadzeniu, przetwarzaniu i udostępnianiu informacji dotyczących towarów, usług i wydarzeń, organizacja wystaw, targów i konkursów w celach reklamowych i handlowych, prenumerata czasopism, pośrednictwo handlowe, usługi administrowania wszelkimi urządzeniami i środkami transmisji sygnału telewizyjnego polegające na zarządzaniu urządzeniami służącymi do gromadzenia, przetwarzania, transmisji oraz tworzenia sygnału telewizyjnego, **37** usługi instalowania analogowych i cyfrowych dekodów i urządzeń do odbioru przekazu telewizyjnego, usługi obsługi technicznej wszelkiego rodzaju urządzeń służących do produkcji telewizyjnej i filmowej, **38** usługi stacji telewizyjnych i radiowych o tematyce dziecięcej i młodzieżowej polegające na gromadzeniu, przetwarzaniu, wysyłaniu i transmisji informacji, dźwięku, obrazu, przekazywanie głosu i obrazu jakąkolwiek techniką, w tym cyfrową, obsługa przekazu fonicznego, transmitowanie obrazu i dźwięku, kodowanie i dekodowanie sygnałów dźwiękowych i wizualnych, nadawanie analogowych i cyfrowych programów telewizyjnych telewizji kablowej, naziemnej, satelitarnej o tematyce dziecięcej i młodzieżowej dla abonentów, w tym programów kodowanych, kinematograficznych, usług typu „płatne seanse filmowe” oraz „video na życzenie” polegające na możliwości wirtualnego wypożyczenia filmów i programów telewizyjnych, usługi rozpowszechniania nazw audycji radiowych i telewizyjnych, usługi wykonywane za pomocą łącz telewizji kablowej, naziemnej, satelitarnej, cyfrowej, najem i wypożyczenie dekodów i odbiorników programów zakodowanych i zaszyfrowanych, **41** usługi w zakresie organizowania, nagrywania, montażu i tworzenia nazw audycji radiowych i telewizyjnych, imprez informacyjnych, muzycznych, rozrywkowych, artystycznych, naukowych, kulturalnych, sportowych, rekreacyjnych, plenerowych, konkursów, pokazów z wykorzystaniem wszystkich metod słownych, dźwiękowych oraz technik audiowizualnych, konkursów, konferencji i kongresów, wystaw i targów w celach kulturalnych i edukacyjnych, publikacje multimedialne i internetowe, usługi wydawnicze, **42** usługi administrowania prawami własności intelektualnej, udzielania licencji i pośrednictwa w obrocie prawami własności intelektualnej.

(111) **208651** (220) 2004 09 21 (210) 285671
(151) 2008 06 23 (441) 2004 12 27

(732) CANAL + CYFROWY Sp. z o.o., Warszawa, PL.

(540)



Kolor znaku: biały, czarny, czerwony, pomarańczowy

(531) 1.1.1, 1.1.2, 27.5.1, 29.1.14

(510), (511) **16** dzienniki, czasopisma, periodyki, broszury, prospekty, druki, książki, plakaty, kalendarze, komiksy, papier, materiały piśmienne, ołówki, kredki jako artykuły reklamowe i promocyjne związane z tematyką telewizyjnego programudedykowanego dla dzieci i młodzieży, **28** zabawki, gry planszowe i automatyczne, sprzęt sportowy, ozdoby na choinkę oraz lalki jako artykuły związane z tematyką programu telewizyjnego dedykowanego dla dzieci i młodzieży, **30** cukierki, ciasta, słodczyce, czekolada, lody spożywcze, **35** usługi reklamowe z wykorzystaniem wszystkich metod słownych, dźwiękowych, audiowizualnych, telewizyjnych, multimedialnych i internetowych, usługi zarządzania, doradztwo w zakresie organizowania i prowadzenia działalności gospodarczej i zarządzania holdingami, usługi marketingowe, usługi w zakresie produkcji audycji i filmów reklamowych, usługa obsługi menedżerskiej polegająca na administrowaniu i zarządzaniu produkcją telewizyjną i filmową, usługi w zakresie badania opinii rynku, usługi w zakresie prowadzenia centrum informacyjnego polegające na gromadzeniu, przetwarzaniu i udostępnianiu informacji dotyczących towarów, usług i wydarzeń, organizacja wystaw, targów i konkursów w celach reklamowych i handlowych, prenumerata czasopism, pośrednictwo handlowe, usługi administrowania wszelkimi urządzeniami i środkami transmisji sygnału telewizyjnego polegające na zarządzaniu urządzeniami służącymi do gromadzenia, przetwarzania, transmisji oraz tworzenia sygnału telewizyjnego, **37** usługi instalowania analogowych i cyfrowych dekodów i urządzeń do odbioru przekazu telewizyjnego, usługi obsługi technicznej wszelkiego rodzaju urządzeń służących do produkcji telewizyjnej i filmowej, **38** usługi stacji telewizyjnych i radiowych o tematyce dziecięcej i młodzieżowej polegające na gromadzeniu, przetwarzaniu, wysyłaniu i transmisji informacji, dźwięku, obrazu, przekazywanie głosu i obrazu jakąkolwiek techniką, w tym cyfrową, obsługa przekazu fonicznego, transmitowanie obrazu i dźwięku, kodowanie i dekodowanie sygnałów dźwiękowych i wizualnych, nadawanie analogowych i cyfrowych programów telewizyjnych telewizji kablowej, naziemnej, satelitarnej o tematyce dziecięcej i młodzieżowej dla abonentów, w tym programów kodowanych, kinematograficznych, usług typu „płatne seanse filmowe” oraz „video na życzenie” polegające na możliwości wirtualnego wypożyczenia filmów i programów telewizyjnych, usługi rozpowszechniania nazw audycji radiowych i telewizyjnych, usługi wykonywane za pomocą łącz telewizji kablowej, naziemnej, satelitarnej, cyfrowej, najem i wypożyczenie dekodów i odbiorników programów zakodowanych i zaszyfrowanych, **41** usługi w zakresie organizowania, nagrywania, montażu i tworzenia nazw audycji radiowych i telewizyjnych, imprez informacyjnych, muzycznych, rozrywkowych, artystycznych, naukowych, kulturalnych, sportowych, rekreacyjnych, plenerowych, konkursów, pokazów z wykorzystaniem wszystkich metod słownych, dźwiękowych oraz technik audiowizualnych, konkursów, konferencji i kongresów, wystaw i targów w celach kulturalnych i edukacyjnych, publikacje multimedialne i internetowe, usługi wydawnicze, **42** usługi administrowania prawami własności intelektualnej, udzielania licencji i pośrednictwa w obrocie prawami własności intelektualnej.

(111) **208652** (220) 2004 10 25 (210) 286979

(151) 2008 08 18 (441) 2005 02 07

(732) Instytut Przemysłu Mięsnego i Tłuszczowego, Warszawa, PL.

(540) DNI PRZEMYSŁU MIĘSNEGO

(510), (511) **41** organizowanie i prowadzenie konferencji, organizowanie i prowadzenie kongresów, organizowanie i prowadzenie seminariów, organizowanie i prowadzenie sympozjów, organizowanie i prowadzenie zjazdów, organizowanie i prowadzenie szkoleń, organizowanie i prowadzenie konkursów.

(111) **208653**

(220) 2004 11 15

(210) 287634

(151) 2008 08 04

(441) 2005 02 21

(732) Bel-Pol Pankiewicz, Mielniczyn Sp.Jawna, Świdnica, PL.

(540)



Kolor znaku: czerwony, biały, żółty, czarny

(531) 2.1.15, 14.7.1, 26.4.2, 27.5.1, 29.1.15

(510), (511) **35** usługi prowadzenia sklepu i/lub hurtowni z materiałami budowlanymi, wyposażeniem sanitarnym oraz materiałami do wykańczania wnętrz, promocja sprzedaży dla osób trzecich.

(111) **208654**

(220) 2005 03 17

(210) 292612

(151) 2008 07 08

(441) 2005 06 27

(732) MERITUM NIERUCHOMOŚCI Grzegorz Gierszewski,

Bydgoszcz, PL.

(540)



Kolor znaku: czarny, żółty

(531) 25.1.15, 26.4.1, 27.5.1, 29.1.2, 29.1.8

(510), (511) **36** pośrednictwo handlu nieruchomościami, wycena, administrowanie, wynajem, dzierżawa, nieruchomości, pośrednictwo i doradztwo w sprawach inwestycji kupna, sprzedaży oraz najmu nieruchomości, usługi ubezpieczeniowe, doradztwo, pośrednictwo ubezpieczeniowe, agencja kredytowa, usługi kredytowe, pożyczki, pośrednictwo finansowe, doradztwo prawne i finansowe w zakresie kredytów oraz obrotu nieruchomościami, ściąganie wierzytelności, dochodzenie roszczeń finansowych, windykacja należności, obrót wierzytelności, **37** budownictwo ogólne, usługi budowlane, naprawy, remonty, konserwacje, usługi nadzoru technicznego inwestorskiego oraz sporządzania opinii dotyczących nieruchomości, **39** działalność agencji turystycznej, biuro podróży, usługi turystyczne, organizowanie wycieczek.

(111) **208655**

(220) 2005 04 13

(210) 292853

(151) 2008 08 12

(441) 2005 07 25

(732) Okręgowa Spółdzielnia Mleczarska, Piątnica, PL.

(540)



Kolor znaku: niebieski, biały, brązowy, zielony, czerwony

(531) 6.7.25, 19.3.3, 25.1.15, 26.1.2, 27.5.1, 29.1.15

(510), (511) **29** desery mleczne, mleczne produkty, kremy mleczne lub z przewagą mleka, sery, serki homogenizowane, serki odżywcze, serki smakowe, twarogi, twarożki, twarożki na bazie owoców, tofu.

(111) **208656** (220) 2005 05 15 (210) 294997
 (151) 2008 08 08 (441) 2005 08 22
 (732) P. Topolewicz A. Gackowski TOPEX Spółka Jawna,
 Warszawa, PL.
 (540)



Kolor znaku: czarny, czerwony

(531) 26.4.1, 27.5.1, 29.1.12

(510), (511) **04** olej przemysłowy wielofunkcyjny, smar wielofunkcyjny, **06** złączki, końcówki i przedłużacze metalowe do przewodów, smarownicze metalowe, **07** pompy powietrzne (instalacje w warsztatach samochodowych), urządzenia do ssania powietrza, ostrzarki narzędziowe (maszyny), ostrza (części maszyn), szczotki (części maszyn), szczotki elektryczne, piły łańcuchowe, dłuta (przecinaki) do maszyn, uchwyty (części maszyn), silniki na sprężone powietrze, maszyny na sprężone powietrze, pompy na sprężone powietrze, pompy do instalacji grzewczych, krajalnice (maszyny), wycinarki szczelin, świdry wiertnicze (części maszyn), głowice wiertnicze (części maszyn), wiertarki, wiertarki ręczne elektryczne, młoty elektryczne, maszyny do obróbki szkła, pistolety dozujące klej elektryczne, rozdrabniarki (maszyny), pistolety do malowania, młoty pneumatyczne, narzędzia ręczne o napędzie innym niż ręczny, podnośniki (urządzenia), noże (części maszyn), kosiarki ogrodowe (maszyny), pompy smarownicze, smarownice (części maszyn), miksery (maszyny), urządzenia do malowania, strugarki podłużne, pompy (maszyny), nitownice (maszyny), stoły do piły (części maszyn), piły (maszyny), lutownice gazowe, imaki do narzędzi (części maszyn), myjki ciśnieniowe, statywy (części maszyn), narzędzia pneumatyczne, pistolety natryskowe, pistolety do pompowania opon, pistolety do pompowania kół z manometrem, pistolety nadmuchowe, pistolety do przedmuchiwania, pistolety do ropowania, pistolety do konserwacji, pistolety do piaskowania, regulatory ciśnienia, filtry (części maszyn lub silników), filtry powietrza chłodnic silników, filtry (wkłady) do maszyn filtrujących, klucze pneumatyczne, klucze pneumatyczne kątowe, pneumatyczne szlifierki kątowe, pneumatyczne szlifierki oscylacyjne, pneumatyczne wiertarki, pneumatyczne wkrętaki, szlifierki pneumatyczne, zszywacze pneumatyczne, dysze gazowe (części maszyn), smarownice pneumatyczne, pneumatyczne pompy do oleju, elektryczne pompy do oleju, pistolety olejowe, pneumatyczne pompy do smaru, podnośniki hydrauliczne, podnośniki hydrauliczne słupkowe, spawarki, spawarki półautomatyczne, **08** szydła, siekiery, przyrządy do cięcia, wiertła (narzędzia), wiertła (części narzędzi), ostrza (narzędzia), ostrza (noże) do strugów, świdry, piły kabłąkowe, dłutka do uszczelniania, przecinaki, przebijaki, dłuta, zaciski ciesielskie i bednarskie, wyroby nożownicze, przyrządy do cięcia, wycinarki (narzędzia), gwintowniki (narzędzia), kopcarki ręczne (narzędzia), ośniki, oprawki wiertarskie (narzędzia), ostrzarki (ręczne), rozprężarki (narzędzia ręczne), narzędzia do wyciągania gwoździ, pilniki (narzędzia), obudowy do piły ręcznej, narzędzia do zbierania owoców ręczne, narzędzia do ogrodnictwa ręczne uruchamiane ręcznie, dłuta włóśnię (żłobaki), skrobaczki do czyszczenia dna łodzi (narzędzia), toczaki, kamienie do ostrzenia (narzędzia), pistolety (narzędzia), młotki (narzędzia), pompki ręczne, toporki, siekiery, żelazka nieelektryczne, narzędzia ręczne o napędzie ręcznym, dźwigniki sterowane ręcznie (podnośniki), piły wyrzynarki, noże, kosiarki ogrodowe ręczne (narzędzia), dłuta do otworów gniazdowe (przysieki), łapki do wyciągania gwoździ (narzędzia), narzędzia do wyciągania gwoździ, przebijaki (gwoździowe), igłowe pilniki, cęgi do cięcia drutu, żelazka do strugi, strugi, szczypce, kleszcze, noże ogrodnicze, sekatory, nożyce ogrodnicze, tarniki, tarki (narzędzia), zapadki (narzędzia), nitownice (narzędzia), młotki nitownicze (narzędzia), brzeszczoty piły (części narzędzi), uchwyty do piły, oprawy do piły ręcznej, piły (narzędzia), nożyczki, skrobaki (narzędzia), cykliny ręczne (narzędzia), gwintownice (narzędzia), śrubokręty, wkrętaki, przyrządy do ostrzenia, oselki do ostrzenia, tarcze do ostrzenia ręczne, ostrza nożyc, nożyce, łopaty (narzędzia), młoty kowalskie, klucze maszynowe stałe (narzędzia), węgielnice (narzędzia), narzędzia do wytłaczania, młotki kamieniarskie, pokrętki, klucze do gwintowników, gwintowniki (narzędzia), kielnie, paczki metalowe, łopatki (ogrodnictwo), przycinarki do rur (narzędzia), przyrządy do cięcia rur, pincety, imadła, klucze maszynowe nastawne, młotki blacharskie, łomy, skrzynki uciosowe, ścisaki, zaciski, wyciskacze, smarownice (narzędzia), ręczne pompy do oleju, lejki pla-

stikowe, olejarki, odciągarki do oleju, narzędzia smarownicze, podnośniki trapezowe, rozpieraki (narzędzia), wyciągarki linowe (narzędzia), klucze motoryzacyjne, **09** akumulatory elektryczne, alarmy pożarowe, alarmy, urządzenia do ładowania baterii, suwmiarki, wykrywacze (detekторы), wykrywacze przedmiotów metalowych stosowane w przemyśle lub wojsku, wykrywacze dymu, ściemniacze światła elektryczne (regulatory), przyrządy do pomiaru odległości, urządzenia do spawania elektryczne, osłony do ochrony twarzy robotników, sprawdziany (wzorniki), rękawice do ochrony przed wypadkami, lasery nie do celów medycznych, przyrządy do niwelacji, niwelatory, poziomnice, przyrządy do ustalania linii poziomej, maski ochronne, miary, urządzenia pomiarowe, urządzenia pomiarowe elektryczne, instrumenty pomiarowe, przyrządy pomiarowe, sprawdziany mikrometryczne, mikrometry, wagi wysokiej dokładności (laboratoryjne), ciśnieniomierze, wskaźniki ciśnienia, mierniki ciśnienia, przyrządy do ochrony osobistej przeciw wypadkom, kaski ochronne, miarki (przyrządy miernicze), wagi, aparaty do lutowania elektryczne, lutownice elektryczne, wskaźniki temperatury, instalacje elektryczne zapobiegające włamaniu, woltomierze, urządzenia do spawania za pomocą ładunku elektrycznego, poziomnice laserowe, elektrody spawalnicze, drut spawalniczy, elektrody rutylowe, przewody rozruchowe, szczelinomierze, **11** obudowy do lamp, lampy oświetleniowe, lampy lutownicze, spawalnicze, **17** węże i przewody giętkie niemetalowe.

(111) **208657** (220) 2005 06 02 (210) 295904
 (151) 2008 03 25 (441) 2005 09 05
 (732) „WERNER JANIKOWO” Spółka z o.o., Gorzów Wlkp., PL.
 (540)



Przekielnie dobra papa

Kolor znaku: biały, czerwony, szary

(531) 26.11.1, 27.5.1, 29.1.13

(510), (511) **19** papa.

(111) **208658** (220) 2005 07 12 (210) 297707
 (151) 2008 07 02 (441) 2005 10 17
 (732) „SELEXIM” Spółka z ograniczoną odpowiedzialnością,
 Katowice, PL.
 (540)



Kolor znaku: granatowy, biały

(531) 24.13.1, 27.5.1, 29.1.12

(510), (511) **35** sprzedaż internetowa artykułów medycznych, zarządzanie siecią sklepów samoobsługowych oferujących do sprzedaży produkty zielarskie oraz kosmetyki, zarządzanie siecią tradycyjnych aptek, **38** prowadzenie internetowego portalu o tematyce dotyczącej ochrony zdrowia.

(111) **208659** (220) 2005 08 01 (210) 298437
 (151) 2008 08 07 (441) 2005 11 14
 (732) PROLL Przemysław Olma, Bielsko-Biała, PL.
 (540)



Kolor znaku: czerwony, czarny

(531) 24.13.25, 26.4.2, 27.5.1, 29.1.1, 29.1.8

(510), (511) **25** rękawice, czapki, odzież sportowa.

(111) **208660** (220) 2005 08 31 (210) 299527
 (151) 2008 07 17 (441) 2005 12 12
 (732) ZIOŁOPEX Spółka z o.o., Wykroty, PL.
 (540)

Najlepszy przepis na udany dzień!

Kolor znaku: czerwony

(531) 26.11.1, 27.5.1, 29.1.1

(510), (511) **29** warzywa (konserwowane, suszone lub gotowane) i ich mieszanki, koncentraty spożywcze na bazie warzyw suszonych jako dodatki do sosów, zup i potraw kulinarnych, owoce (konserwowane, suszone lub smażone), grzyby (konserwowane, suszone lub gotowane), mięso i jego przetwory, drób, dziczyzna, ryby i owoce morza, wszystkie te produkty również w formie ekstraktów, zupy, galarety, pasty, dania gotowe, mrożone lub odwodnione, dżemy, jaja, mleko, śmietana, masło, ser i inne produkty żywnościowe na bazie mleka, substytuty mleka, napoje mleczne, desery mleczne i śmietanowe, jogurty, mleko sojowe (substytut mleka), preparaty sojowe, oleje spożywcze i tłuszcze, preparaty proteinowe, śmietanka, kiełbasy, wędliny, masło orzechowe, zupy, koncentraty, rosół, kostki bulionowe, bulion, składniki do sporządzania zupy, zioła suszone objęte klasą 29, marynaty warzywne, żelatyna spożywcza, galaretki, konfitury, dżemy, marmolada, konserwy mięsne, **30** kawa, aromaty kawowe, preparaty i napoje kawowe, mrożona kawa, substytuty kawy, ekstrakty substytutów kawy, preparaty i napoje na bazie substytutów kawy, cykorii, herbata, ekstrakty herbaty, preparaty i napoje na bazie herbaty, mrożona herbata, słód do celów spożywczych, kakao i napoje na bazie kakao, czekolada, wyroby czekoladowe, preparaty i napoje na bazie czekolady, ciastka, słodycze, cukierki, cukier, guma do żucia, słodziki naturalne, wyroby ciastkarskie, chleb, drożdże, paszteciki, herbatniki, ciasta, ciasteczka, wafle, toffi, desery, budynie, lody, lody wodne, sorbet, mrożonki, mrożone ciastka, mrożone desery, mrożone jogurty, składniki pomagające przy produkcji lodów i/lub lodów wodnych i/lub sorbetu i/lub mrożonek i/lub mrożonych ciastek i/lub mrożonych deserów i/lub mrożonych jogurtów, miód i substytuty miodu, płatki śniadaniowe, muesli, płatki zbożowe, kasza, kasza gotowa do jedzenia, preparaty z kaszy, ryż, pasta, makarony, produkty żywnościowe na bazie ryżu, mąki lub kaszy, w formie gotowych dań, pizze, kanapki, mieszaniny spożywczej pasty i preparatów do pieczenia ciasta, sosy, sos sojowy, ketchup, aromaty lub przyprawy do jedzenia, pieprz spożywczy, przyprawy, sosy sałatkowe, majonez, musztarda, ocet, goździki, sól do konserwowania żywności, dodatki smakowe do potraw, esencje do artykułów żywnościowych.

(111) **208661** (220) 2004 01 19 (210) 275146
 (151) 2008 07 17 (441) 2004 05 04
 (732) OUTHORN Spółka z o.o., Kraków, PL.
 (540) B'HAPPY

(510), (511) **20** śpiwory, **21** ściereczki do czyszczenia, przybory kuchenne nie z metali szlachetnych, **24** pledy, pledy podróżne, koce na łóżka, narzuty, narzuty na łóżka, narzuty pikowane, kapy na łóżka, obrusy, pościel, poszewki, poszewki na poduszki, ręczniki tekstylne, **28** torby dla narciarzy.

(111) **208662** (220) 2004 01 19 (210) 275147
 (151) 2008 07 17 (441) 2004 05 04
 (732) OUTHORN Spółka z o.o., Kraków, PL.
 (540)

B'HAPPY

(531) 4.5.3, 27.5.1

(510), (511) **20** śpiwory, **21** ściereczki do czyszczenia, przybory kuchenne nie z metali szlachetnych, **24** pledy, pledy podróżne, koce na łóżka, narzuty, narzuty na łóżka, narzuty pikowane, kapy na łóżka, obrusy,

pościel, poszewki, poszewki na poduszki, ręczniki tekstylne, **28** torby dla narciarzy.

(111) **208663** (220) 2005 05 11 (210) 294863
 (151) 2008 05 15 (441) 2005 08 22
 (732) GRUPA WIGOR Spółka z o.o., Wrocław, PL.
 (540)

Wigor

Kolor znaku: biały, szary, bordowy

(531) 26.4.1, 27.5.1, 29.1.13

(510), (511) **04** świece, świece choinkowe, wosk do oświetlania, nafta oświetleniowa, materiały oświetleniowe, **20** meble, lustra, ramki obrazów, meble metalowe, drabiny z drzewa i tworzywa sztucznego, wyroby z drewna, bambusa, słomy, korka, trzciny, wikliny, kości, muszli, bursztynu, imitacji tych surowców lub z tworzyw sztucznych, kosze, szkatułki, kwietniki, osłonki na donice, maty do zlewów, rączki, rękojeści niemetalowe, wieszaki, stojaki na odzież, dekoracje przedstawne, poduszki, wachlarze, ozdoby z tworzyw sztucznych do art. spożywczych, ruchome wózki barowe, haczyki, karnisze, uchwyty, kółka, rolki szyny do zasłon, pudełka, pojemniki i zbiorniki niemetalowe, niemetalowe zamknięcia do butelek i pojemników, legowiska dla zwierząt domowych, leżaki, niemetalowe skrzynki na listy, kije do mioteł i rękojeści noży, słomki do picia napoi, **21** wyroby z porcelany, ceramiki, kamionki i szkła, galanteria porcelanowa, ceramiczna, ze szkła i kamionki, przybory kuchenne gospodarstwa domowego, ceddzaki, lejki, praski do czosnku, tarki, formy, foremki i łopatkki do ciast, korkociągi, otwieracze do butelek, sita, serwetniki, łyżki do mieszania, łyżki wazowe, pojemniki, pojemniki termoizolacyjne, butle, gąsiory, słoje, słoiki, butelki, otwieracze do butelek, cukiernice i czary nie z metali szlachetnych, cebrzyki, naczynia, garnki, patelnie, pokrywy, foremki i wiaderka do lodu, komplety kuchenne, świeczniki, kieliszki, klosze do przykrywania żywności, pojemniki na żywność, tace, grille, kosze na chleb, kosze na śmieci i odpadki, sprzęt do czyszczenia, serwisy i zastawy stołowe, uchwyty z tworzywa sztucznego do garnków, patelni, dzbanków i pojemników, deski do krojenia i prasowania, pokrowce na deski do prasowania, przybory i sprzęt kuchenny nonelektryczny, czajniki, ekspresy, frytkownice, imbryki, lodówki przenośne turystyczne, urządzenie do produkcji makaronu, mieszalniki kuchenne, szybkowary, gofrownice, ubijaczki, wyciskacze do owoców, młynki, syfony do wody gazowanej, dzbanki, termosy, bidony, spryskiwacze, przyrządy do spryskiwania zawarte w tej klasie, stojaki do suszenia prania, zapinki do bielizny, foremki kuchenne, osłony na donice i donice na kwiaty, miski, dozowniki, młynki do pieprzu, kawy i przypraw, sitka, szczotki, szufelki, ściereczki, rękawice do prac domowych i ogrodowych, przybory toaletowe i kosmetyczne, wiadra, wanienki i miski, gąbki do celów domowych i gąbki toaletowe, wykałaczkki, klamerki, klatki dla zwierząt domowych, trzepaczkki do dywanów, suszarki do bielizny, pułapki na myszy.

(111) **208664** (220) 2005 09 23 (210) 300377
 (151) 2008 04 21 (441) 2005 12 27
 (732) „MAKRITO” Spółka z o.o., Kielce, PL.
 (540)

OPTIMEX

Kolor znaku: niebieski, czerwony, biały

(531) 26.3.2, 27.5.1, 29.1.13

(510), (511) **01** produkty chemiczne przeznaczone dla przemysłu, spoiwa przeznaczone dla przemysłu, **02** farby, pokosty, lakiery, środki zabezpieczające korozji, barwniki, zaprawy farbiarskie, **19** zaprawy budowlane, gips, cement, asfalt, smoła, bitumy.

(111) **208665** (220) 2005 09 28 (210) 300569
 (151) 2008 05 16 (441) 2006 01 09
 (732) EMO FARM Sp. z o.o., Ksawerów, PL.
 (540) NEOXEN

(510), (511) **03** produkty kosmetyczne, środki myjące i czyszczące, **05** produkty farmaceutyczne, weterynaryjne i higieniczne, preparaty zawierające witaminy i mikroelementy stosowane jako uzupełnienie pożywienia zawarte w tej klasie, zioła lecznicze, herbaty lecznicze z ziół, preparaty farmaceutyczne, żywność dietetyczna do celów leczniczych, dietetyczne napoje do celów leczniczych, dodatki odżywcze, dietetyczne substancje do celów leczniczych, żywność dla niemowląt, lecytyna do celów medycznych i dietetycznych, artykuły żywnościowe na bazie białka do celów medycznych, mleko białkowe, **29** artykuły spożywcze pochodzenia zwierzęcego, spożywcze środki dietetyczne, mleko i produkty mleczne ujęte w tej klasie, konserwowane, suszone i gotowane owoce i warzywa, soki owocowe i warzywne, batony przekąskowe zawierające przetworzone owoce i/lub orzechy wzbogacone w witaminy i/lub mikroelementy, proteiny spożywcze, batony proteinowe, białko spożywcze, białko z jaj, białko sojowe, lecytyna sojowa do celów spożywczych, artykuły żywnościowe na bazie białka inne niż do celów medycznych, suplementy diety ujęte w tej klasie, **30** aromaty i esencje do żywności, herbaty, kakao, czekolada, napoje na bazie herbaty, kakao i czekolady, produkty i przetwory zbożowe, przyprawy, produkty pszczelarskie nie ujęte w innych klasach, wyciągi i nalewki do celów innych niż lecznicze mieszanki do przyrządzania napojów bezalkoholowych wzbogacone w witaminy i/lub mikroelementy, soja i jej przetwory do celów spożywczych, batony czekoladowe.

(111) **208666** (220) 2005 10 13 (210) 301171
(151) 2008 08 08 (441) 2006 01 23
(732) Wytwórnia Pasz „WIPASZ” Spółka z ograniczoną odpowiedzialnością, Wadąg, PL.

(540) Wipasz z natury najlepszy
(510), (511) **31** pasza dla zwierząt tucznych, pokarm dla zwierząt, dodatki do pasz nie do celów leczniczych, artykuły jadalne do żucia dla zwierząt, pasza odżywcza, wzmacniająca, spożywcze pasze wzmacniające dla zwierząt, wzmacniające substancje odżywcze dla zwierząt, produkty do tuczenia zwierząt, produkty do hodowli zwierząt, pożywienie dla zwierząt domowych, proteiny dla zwierząt, pokarm dla zwierząt domowych, pokarm dla zwierząt, pasza dla bydła, pokarm dla ptaków, preparaty zwiększające niesienie się drobiu, preparaty wspomagające niesienie się drobiu.

(111) **208667** (220) 2005 10 14 (210) 301203
(151) 2008 07 29 (441) 2006 01 23
(732) ENERGOSYSTEM RYBNIK Spółka z ograniczoną odpowiedzialnością, Rybnik, PL.
(540)



Kolor znaku: czarny, pomarańczowy, granatowy
(531) 26.4.2, 26.11.1, 27.5.1, 29.1.13
(510), (511) **09** urządzenia do kontroli i regulacji zużycia ciepła, urządzenia do kontroli i regulacji zużycia wody, zawory sterujące przepływem medium w sieciach z automatyką grzewczą, **11** armatura regulacyjna i bezpieczeństwa do instalacji grzewczych, armatura do urządzeń oraz instalacji wodnych i gazowych, wymienniki i zasobniki ciepła, urządzenia zasilające do kotłów grzewczych, naczynia wzbiorcze do instalacji centralnego ogrzewania, zawory wodne, zawory termostatyczne, odpowietrzniki, palniki gazowe i olejowe, podgrzewacze powietrza, pompy ciepłe, **37** usługi w zakresie: instalowania i napraw ciepłowniczych urządzeń pomiarowo-kontrolnych, podzielników i wymienników ciepła, zaworów termostatycznych przygrzejnikowych, odpowietrzników, zbiorników i zasobników ciepła, usługi serwisowe, montażowe i świadczenie napraw w zakresie instalatorstwa sanitarnego, instalacji centralnego ogrzewania, instalacji elektrycznych, instalacji gazowych, usługi montażowe i serwisowe w dziedzinie urządzeń pomiarowych dla ciepłownictwa, usługi budowlane w zakresie kotłowni olejowych i gazowych, budowa i konserwacja rurociągów, usługi w zakresie eksploatacji urządzeń energetycznych, izolowanie i docieplanie budynków i obiektów przemysłowych, usługi ogólnobudowlane, nadzór budowlany autorski i inwestorski, sprawowanie funkcji inwestora zastępczego w zakresie prac budowlanych, remontowo-konserwacyjnych i modernizacyj-

nych w obiektach technologicznych, mieszkalnych i użyteczności publicznej, **42** usługi architektoniczne, projektowanie budynków i rozwiązań ogólnobudowlanych, instalacji sanitarnych, gazowych, elektrycznych i centralnego ogrzewania, opracowywanie projektów technicznych w powyższym zakresie, ekspertyzy inżynierskie, audyty energetyczne, inwentaryzacja budynków i obiektów przemysłowych, usługi w zakresie odczytu liczników oraz rozliczania zużycia energii cieplnej i wody.

(111) **208668** (220) 2005 10 20 (210) 301418
(151) 2008 07 15 (441) 2006 01 23
(732) PIWNICE WIN IMPORTOWANYCH „VINFORT” Spółka z o.o., Kraków, PL.
(540)



Kolor znaku: żółty, czarny, brązowy i odcienie, złoty, czerwony
(531) 4.3.3, 20.5.1, 25.1.15, 29.1.15
(510), (511) **32** napoje bezalkoholowe, **33** wina.

(111) **208669** (220) 2005 10 20 (210) 301419
(151) 2008 07 15 (441) 2006 01 23
(732) PIWNICE WIN IMPORTOWANYCH „VINFORT” Spółka z o.o., Kraków, PL.
(540)



Kolor znaku: żółty, czarny, brązowy i odcienie, złoty, czerwony
(531) 4.3.3, 20.5.1, 25.1.15, 29.1.15
(510), (511) **32** napoje bezalkoholowe, **33** wina.

(111) **208670** (220) 2005 10 21 (210) 301453
(151) 2008 08 18 (441) 2006 01 23
(732) ALCHEMIA S.A., Warszawa, PL.
(540)



Kolor znaku: czerwony, szary
(531) 1.5.1, 9.1.10, 26.11.2, 26.15.1, 27.5.1, 29.1.12
(510), (511) **06** rury metalowe.

(111) **208671** (220) 2005 10 25 (210) 301574
(151) 2008 07 21 (441) 2006 02 06

(732) „3-HELISA” Spółka z o.o., Gdynia, PL.
(540)

WHITE
COMFORT

(531) 27.5.1
(510), (511) **03** wyroby kosmetyczne czyszczące i konserwujące jak: środki do konserwacji skóry, maseczki kosmetyczne, kosmetyki, zestawy kosmetyków, upiększające kosmetyki, kremy kosmetyczne, toniki kosmetyczne, **05** produkty farmaceutyczne i higieniczne jak: aminokwasy dla celów medycznych, środki zmniejszające apetyt dla celów medycznych, artykuły żywnościowe na bazie białka dla celów medycznych, białko lub preparaty białkowe dla celów medycznych, preparaty biologiczne dla celów medycznych, preparaty farmaceutyczne, leki pomocnicze, płyny do przemywania oczu, maści do leczenia słonecznych oparzeń, preparaty medyczne na porost włosów, **16** afisze, plakaty, broszury, foldery, materiały drukowane, informatory, materiały piśmienne, opakowania z papieru, publikacje.

(111) **208672** (220) 2005 10 25 (210) 301575
(151) 2008 07 21 (441) 2006 02 06
(732) „3-HELISA” Spółka z o.o., Gdynia, PL.
(540)

BLACK
COMFORT

(531) 27.5.1
(510), (511) **03** wyroby kosmetyczne czyszczące i konserwujące jak: środki do konserwacji skóry, maseczki kosmetyczne, kosmetyki, zestawy kosmetyków, upiększające kosmetyki, kremy kosmetyczne, toniki kosmetyczne, **05** produkty farmaceutyczne i higieniczne jak: aminokwasy dla celów medycznych, środki zmniejszające apetyt dla celów medycznych, artykuły żywnościowe na bazie białka dla celów medycznych, białko lub preparaty białkowe dla celów medycznych, preparaty biologiczne dla celów medycznych, preparaty farmaceutyczne, leki pomocnicze, płyny do przemywania oczu, maści do leczenia słonecznych oparzeń, preparaty medyczne na porost włosów, **16** afisze, plakaty, broszury, foldery, materiały drukowane, informatory, materiały piśmienne, opakowania z papieru, publikacje.

(111) **208673** (220) 2005 10 25 (210) 301580
(151) 2008 07 16 (441) 2006 02 06
(732) Biuro Turystyki Aktywnej „KOMPAS” Spółka z o.o., Gdańsk, PL.
(540)

Wakacyjna
Szkoła Magii

(531) 27.5.1
(510), (511) **16** afisze, plakaty, tablice ogłoszeniowe, albumy, atlasy, bilety, blankiety, bloczki do pisania, broszury, periodyki, druki, emblematy, fotografie, gazety, mapy geograficzne, skorowidze, kalendarze, karty pocztowe, katalogi, książki, naklejki, nalepki adresowe, prospekty, przezrocza, publikacje, **39** usługi w zakresie biur turystycznych, organizowanie podróży, wycieczek, usługi w zakresie osób towarzyszących podróżnym, rezerwacja miejsc na podróż, usługi agencji turystycznych, przewóz osób środkami transportu samochodowego, **41** usługi organizowania pracowni specjalistycznych, konkursów edukacyjnych lub rozrywkowych, parków rozrywki, wypożyczanie sprzętu sportowego, udostępnianie sprzętu do karaoke oraz wypożyczanie sprzętu audio.

(111) **208674** (220) 2005 10 25 (210) 301581
(151) 2008 07 16 (441) 2006 02 06
(732) Biuro Turystyki Aktywnej „KOMPAS” Spółka z o.o., Gdańsk, PL.

(540)

Biała
Szkoła Magii

(531) 27.5.1
(510), (511) **16** afisze, plakaty, tablice ogłoszeniowe, albumy, atlasy, bilety, blankiety, bloczki do pisania, broszury, periodyki, druki, emblematy, fotografie, gazety, mapy geograficzne, skorowidze, kalendarze, karty pocztowe, katalogi, książki, naklejki, nalepki adresowe, prospekty, przezrocza, publikacje, **39** usługi w zakresie biur turystycznych, organizowanie podróży, wycieczek, usługi w zakresie osób towarzyszących podróżnym, rezerwacja miejsc na podróż, usługi agencji turystycznych, przewóz osób środkami transportu samochodowego, **41** usługi organizowania pracowni specjalistycznych, konkursów edukacyjnych lub rozrywkowych, parków rozrywki, wypożyczanie sprzętu sportowego, udostępnianie sprzętu do karaoke oraz wypożyczanie sprzętu audio.

(111) **208675** (220) 2005 11 25 (210) 302804
(151) 2008 07 08 (441) 2006 03 06
(732) CANAL + CYFROWY Sp. z o.o., Warszawa, PL.
(540) HYPER

(510), (511) **38** usługi stacji telewizyjnych i radiowych, przekazywanie głosu i obrazu jakąkolwiek techniką, w tym cyfrową, transmitowanie obrazu i dźwięku, kodowanie i dekodowanie sygnałów dźwiękowych i wizualnych, nadawanie analogowych i cyfrowych programów telewizji kablowej, naziemnej, satelitarnej w szczególności programów rozrywkowych o tematyce komputerowej w tym gier komputerowych, filmowej a także o filmach animowanych, usługi wykonywane za pomocą łączy telewizji kablowej, naziemnej, satelitarnej, cyfrowej, informacja o tych usługach, **41** usługi w zakresie nagrywania, montażu i produkcji filmów, audycji radiowych i telewizyjnych, relacji z imprez informacyjnych, muzycznych, rozrywkowych, artystycznych, naukowych, kulturalnych, sportowych, rekreacyjnych, plenerowych, konkursów, pokazów w szczególności programów rozrywkowych o tematyce komputerowej w tym gier komputerowych, filmowej a także o filmach animowanych, organizowanie konkursów, konferencji, kongresów, wystaw i targów w celach kulturalnych oraz edukacyjnych, publikacje multimedialne i internetowe, informacja o tych usługach.

(111) **208676** (220) 2005 11 29 (210) 302943
(151) 2008 06 13 (441) 2006 03 06
(732) PARTNER LOGISTIC Sp. z o.o., Łódź, PL.
(540)

 PARTNER LOGISTIC

Kolor znaku: czarny, czerwony

(531) 26.4.2, 27.5.1, 29.1.12
(510), (511) **35** agencje importowo-eksportowe, agencje informacji handlowej, agencje reklamowe, analizy kosztów, badania opinii publicznej, badania w dziedzinie działalności gospodarczej, badanie rynku, dobór personelu za pomocą metod psychotechnicznych, doradztwo w zakresie zarządzania personalnego, rekrutacja personelu, **36** dzierżawa majątku nieruchomego, administrowanie majątku nieruchomego, pośrednictwo majątku nieruchomego, wycena majątku nieruchomego, sporządzanie umów najmu, administrowanie nieruchomościami, agencje nieruchomości, dzierżawa nieruchomości, wycena nieruchomości, wynajmowanie pomieszczeń biurowych, zarządzanie nieruchomościami, **39** usługi transportowe autobusowe, dostarczanie towarów, zaopatrzenie, dostarczanie towarów zamówionych korespondencyjnie, magazynowanie, wynajmowanie magazynów, pakowanie produktów i towarów, transport przedmiotów wartościowych, dostarczanie przesyłek, przewożenie ładunków, przewóz samochodami ciężarowymi, transport samochodowy, wypożyczanie samochodów, składowanie, składowanie towarów, **42** badania techniczne, prace badawczo-rozwojowe, doradztwo budowlane, **43** wynajmowanie sal na posiedzenia.

(111) **208677** (220) 2005 12 12 (210) 303453
 (151) 2008 07 03 (441) 2006 03 20
 (732) Muzeum Archeologiczne w Biskupinie, Biskupin, PL.
 (540)



(531) 7.1.1, 27.5.1
 (510), (511) **09** nagrania dźwiękowe i audiowizualne, kasety, płyty, **16** fotografie, reprodukcje, wydawnictwa związane z wystawami, eksponatami, książki, czasopisma, periodyki, broszury, prospekty, plakaty, kalendarze, katalogi, albumy, mapy, widokówki, przewodniki, foldery, fotografie pamiątkowe, **20** wyroby pamiątkarskie z drewna, korka, trzciny, wikliny, rogu, kości, muszli, tworzyw sztucznych, gipsu, **39** turystyka, organizowanie i obsługa wycieczek, usługi parkingowe, **41** usługi muzealne, organizowanie wystaw i imprez kulturalnych, festynów archeologicznych oraz historycznych, ekspozycji, spektakli i koncertów, organizowanie i prowadzenie prelekcji i seminariów, konkursów, konferencji, zielonej szkoły, lekcje muzealne, **43** usługi hotelowe, gastronomiczne, bary, restauracje, kawiarnie.

(111) **208678** (220) 2005 12 20 (210) 303913
 (151) 2008 07 29 (441) 2006 04 03
 (732) „TAYLOR” Spółka z ograniczoną odpowiedzialnością,
 Lublin, PL.
 (540)



Kolor znaku: niebieski, czerwony, biały
 (531) 26.4.2, 26.4.3, 27.5.1, 29.1.13
 (510), (511) **06** materiały budowlane metalowe stosowane przy wykonaniu instalacji wodnych, gazowych, centralnego ogrzewania i kanalizacyjnych, **09** urządzenia i przyrządy do regulacji i opomiarowania parametrów czynników zasilających instalacje ciepłone, wodne i gazowe, **11** urządzenia sanitarne, wanny, wymiennikownie, **19** materiały budowlane niemetalowe przy wykonywaniu instalacji wodnych, gazowych, centralnego ogrzewania i kanalizacyjnych, **35** doradztwo w zakresie organizowania, zarządzania i prowadzenia działalności gospodarczej, usługi związane z prowadzeniem sprzedaży w zakresie obejmującym towary, materiały budowlane, urządzenia i aparatura stosowane przy wykonywaniu instalacji wodnych, gazowych, centralnego ogrzewania, kanalizacyjnych i wentylacyjnych, urządzenia i przyrządy do regulacji i opomiarowania parametrów czynników zasilających instalacje ciepłone, wodne, gazowe, instalacje i aparatura sanitarna, wanny, wymiennikownie, **36** doradztwo, operacje i usługi finansowe, operacje bankowe i walutowe, administrowanie nieruchomościami, dzierżawa i wynajmowanie nieruchomości, pośrednictwo w sprawach majątku nieruchomego, **37** usługi budowlane, usługi hydrauliczne, instalowanie oraz naprawa urządzeń klimatyzacyjnych, montaż urządzeń kuchennych, malowanie, instalacja, konserwacja i naprawa maszyn, nadzór budowlany, montaż i naprawy instalacji gazowych, wodnych, kanalizacyjnych i ogrzewania, instalowanie i naprawa kotłów i pieców, naprawa pojazdów, budowa i konserwacja rurociągów, obsługa i naprawa samochodów, **39** dostarczanie towarów, magazynowanie, informacje o magazynowaniu, transport towarów, składowanie towarów, spedycja, pośrednictwo w transporcie, **41** doradztwo zawodowe, edukacja, nauczanie, **43** hotele, kafeterie, kawiarnie, motele, restauracje.

(111) **208679** (220) 2006 01 30 (210) 305495
 (151) 2008 07 17 (441) 2006 05 15
 (732) WIRTUALNA POLSKA Spółka Akcyjna, Gdańsk, PL.

(540)



Kolor znaku: niebieski, zielony
 (531) 27.5.1, 29.1.12
 (510), (511) **09** sprzęt komputerowy i oprogramowanie komputerowe, multimedialne programy komputerowe, magnetyczne nośniki danych, dyski z nagraniami, kasety video, publikacje na nośniku CD, karty kredytowe, moduły ładowalne zawierające publikacje i muzykę w formie cyfrowej, **16** druki i materiały drukowane, w tym książki, podręczniki instruktażowe, instrukcje obsługi, podręczniki użytkownika, czasopisma, rysunki, broszury i ulotki na temat komputerów, programów komputerowych, komputerowych urządzeń peryferyjnych, przemysłu komputerowego i Internetu, formularze i arkusze z danymi do programów komputerowych i komputerów oraz podręczniki dla użytkownika i arkusze z danymi dotyczące możliwości ich stosowania, **35** badania mediów, usługi doradcze i konsultacyjne dotyczące reklamy i mediów, przetwarzanie danych, pośrednictwo handlowe w zakresie sprzedaży, zamiany i najmu samochodów polegające na doborze kontrahentów, **38** usługi telekomunikacyjne w zakresie transmisji dźwięku, obrazu i danych, usługi portalu internetowego w zakresie zbierania i rozpowszechniania informacji i danych, usługi poczty elektronicznej, usługi agencji informacyjnych, **41** usługi edukacyjne dotyczące przetwarzania danych i tekstów, w tym organizowanie, sponsorowanie i prowadzenie spotkań, konferencji, wykładów, warsztatów, seminariów i sympozjów na temat danych komputerowych oraz sprzętu komputerowego, oprogramowania komputerowego i Internetu oraz prowadzenie szkoleń w zakresie projektowania, rozbudowywania, instalacji, stosowania, konserwacji i napraw programów komputerowych, baz danych oraz sprzętu do przetwarzania tekstów i sprzętu komputerowego, fotoreportaże, usługi elektronicznych zbiorów bibliotecznych, informacja o kulturze, edukacji i rozrywce, publikowanie tekstów innych niż reklamowe, **42** utrzymywanie na własnych serwerach witryn internetowych osób trzecich, usługi w dziedzinie prowadzenia katalogu w WEB, który organizuje i umieszcza w spisie rozpowszechnione adresy WEB, grupy wiadomości i inne źródła informacji w łatwych do wyszukania obszarach tematycznych, umożliwiających użytkownikowi łatwy do nich dostęp.

(111) **208680** (220) 2006 02 15 (210) 306155
 (151) 2008 08 06 (441) 2006 05 29
 (732) REDAN S.A., Łódź, PL.
 (540)



(531) 26.4.2, 27.5.1
 (510), (511) **25** ubrania, berety, czapki, kapelusze, nakrycia głowy, buty, obuwie, paski, bielizna, odzież z tworzyw naturalnych i sztucznych.

(111) **208681** (220) 2006 03 14 (210) 307579
 (151) 2008 07 17 (441) 2006 06 26
 (732) ADAMUS HT Zakład Mechaniczny-Narzędzia Precyzyjne
 Spółka z o.o., Szczecin, PL.
 (540)



Kolor znaku: jasnoniebieski, ciemnoniebieski
 (531) 26.3.1, 26.15.13, 27.5.1, 29.1.4
 (510), (511) **42** projektowanie techniczne-konstrukcyjne narzędzi mechanicznych.

(111) **208682** (220) 2006 03 23 (210) 308161
 (151) 2008 07 30 (441) 2006 06 26
 (732) Piwniczanka Zakład Butelkowania Naturalnej Wody
 Mineralnej Spółdzielnia Pracy, Piwniczna Zdrój, PL.
 (540)



(531) 6.1.2, 11.3.14, 27.5.1
 (510), (511) **32** wody mineralne i gazowane oraz inne napoje bezalkoholowe, soki i napoje owocowe i warzywne, syropy i inne preparaty do produkcji napojów.

(111) **208683** (220) 2006 04 18 (210) 309704
 (151) 2008 08 12 (441) 2006 07 24
 (732) „Izmałkowa Consulting” Julia Izmałkowa, Warszawa, PL.
 (540)



Kolor znaku: szary, zielony

(531) 2.1.25, 27.5.1, 29.1.3, 29.1.6
 (510), (511) **35** badanie rynku, badanie opinii publicznej, dobór personelu za pomocą metod psychotechnicznych, rekrutacja personelu, działalność gospodarcza związana z badaniami i poszukiwaniami, ekspertyzy w działalności gospodarczej, doradztwo w zakresie zarządzania personalnego, doradztwo w zakresie organizowania i prowadzenia działalności gospodarczej, doradztwo w zakresie prowadzenia działalności gospodarczej, doradztwo specjalistyczne w sprawach działalności gospodarczej, informacja o działalności gospodarczej, projektowanie w zakresie pomocy w prowadzeniu działalności gospodarczej, promocja sprzedaży dla osób trzecich, opinie, sondaże, reklamy, agencje reklamowe, uaktualnianie materiałów reklamowych, dystrybucja materiałów reklamowych takich jak próbki, druki, prospekty, broszury, reklama za pośrednictwem sieci komputerowej, wynajmowanie powierzchni na cele reklamowe, wypożyczanie materiału reklamowego, publikowanie tekstów reklamowych, rozpowszechnianie ogłoszeń reklamowych, reklamy korespondencyjne, reklamy prasowe, reklamy radiowe, reklamy telewizyjne, analizy kosztów, transkrypcja, sortowanie danych w bazach komputerowych, pozyskiwanie danych do komputerowych baz danych, **41** edukacja, doradztwo zawodowe polegające na poradach w zakresie edukacji lub kształcenia, pokazy w celu kształcenia praktycznego, informacja o edukacji, nauczanie, organizowanie i prowadzenie seminariów, organizowanie i prowadzenie sympozjów, organizowanie i prowadzenie zjazdów, organizowanie i prowadzenie konferencji, organizowanie i prowadzenie kongresów, organizowanie i obsługa konferencji, organizowanie i obsługa kongresów, **42** testowanie materiałów, kontrola jakości, instalacje oprogramowania komputerowego, usługi artystów i grafików, usługi grafików, prace badawczo-rozwojowe dla osób trzecich.

(111) **208684** (220) 2006 05 04 (210) 310314
 (151) 2008 08 05 (441) 2006 08 07
 (732) GLAZURA KRÓLEWSKA S.A., Lublin, PL.
 (540)



Kolor znaku: czerwony, żółty, biały
 (531) 24.5.1, 26.4.1, 27.5.1, 29.1.13

(510), (511) **19** budowlane materiały niemetalowe, płytki niemetalowe dla budownictwa, płytki podłogowe niemetalowe, okładziny niemetalowe dla budownictwa, płytki ceramiczne szklione ścienne i podłogowe, płytki ceramiczne nieszkliwione ścienne i podłogowe.

(111) **208685** (220) 2006 05 04 (210) 310315
 (151) 2008 08 05 (441) 2006 08 07
 (732) GLAZURA KRÓLEWSKA S.A., Lublin, PL.
 (540)



(531) 24.5.1, 26.4.1, 27.5.1
 (510), (511) **19** budowlane materiały niemetalowe, płytki niemetalowe dla budownictwa, płytki podłogowe niemetalowe, okładziny niemetalowe dla budownictwa, płytki ceramiczne szklione ścienne i podłogowe, płytki ceramiczne nieszkliwione ścienne i podłogowe.

(111) **208686** (220) 2006 07 05 (210) 312794
 (151) 2008 06 06 (441) 2006 10 16
 (732) Terry de Gunzburg, London, GB.
 (540) BY TERRY

(510), (511) **03** kosmetyki, perfumy, wody toaletowe, wody kolońskie, olejki eteryczne, mydła, mleczka oczyszczające, dezodoranty do użytku osobistego, kosmetyczne kremy, żele, mleczka, lotony, maseczki, pomadki, pudry i preparaty kosmetyczne do pielęgnacji skóry, kosmetyczne preparaty przeciwsłoneczne, preparaty kosmetyczne do opalania się, preparaty do depilacji, szampony, lakiery do włosów oraz płyny do pielęgnacji włosów, preparaty kosmetyczne do kąpieli, kosmetyki pielęgnacyjne i preparaty do demakijażu, sztuczne rzęsy, zestawy kosmetyków, **35** zgrupowanie towarów na rzecz osób trzecich umożliwiające konsumentom wygodne ich oglądanie i dokonywanie zakupu w sklepach, ze stron internetowych, poprzez zamówienia pocztowe i zamówienia z katalogów w odniesieniu do produktów kosmetycznych, odzieży, obuwia, nakryć głowy, biżuterii oraz towarów ze skóry, reklama, zarządzanie w działalności handlowej, administrowanie działalności handlowej, prace biurowe, dostarczanie informacji handlowej dla konsumentów, doradztwo i pomoc w zakresie doboru towarów, doradztwo, konsultacje i informacja w odniesieniu do wymienionych usług, **44** usługi doradztwa w zakresie metod pielęgnacji urody, konsultacje kosmetyczne, usługi salonów piękności, usługi kosmetycznych salonów piękności, usługi lecznicze w dziedzinie urody, kosmetyczne zabiegi medyczne.

(111) **208687** (220) 2006 07 05 (210) 312801
 (151) 2008 07 04 (441) 2006 10 16
 (732) AGORA S.A., Warszawa, PL.
 (540)



(531) 27.5.1
 (510), (511) **38** agencje informacyjne w zakresie wiadomości i aktualności, agencje informacji handlowej, agencje prasowe, rozpowszechnianie programów (audycji) radiowych i telewizyjnych, telewizja kablowa, usługi telefonii stacjonarnej i telegrafii, udostępnianie połączeń telekomunikacyjnych z globalną siecią komputerową, umożliwianie dostępu do globalnej sieci komputerowej dla użytkowników, przesyłanie informacji tekstowej i obrazowej przy pomocy komputerów, poczta elektroniczna, przesyłanie informacji zapisanej na płytach DVD, CD, VCD oraz kasetach video, przesyłanie informacji SMS-em, przesyłanie informacji z zastosowaniem do nadawania i/lub odbioru informacji-urządzeń mobilnych (telefonów III generacji, laptopów, pagerów, itp.).

(111) **208688** (220) 2006 07 31 (210) 313232
 (151) 2008 03 07 (441) 2006 11 13

(732) Friedrich Holtzberg A + A, Neumünster, DE.
 (540) stinger
 (510), (511) **12** rowery, **35** prowadzenie sklepu/hurtowni z rowerami.

(111) **208689** (220) 2006 07 17 (210) 313306
 (151) 2008 07 03 (441) 2006 10 30
 (732) Przedsiębiorstwo Produkcyjno-Handlowe „ARO” KAROŃ
 Spółka Jawna, Częstochowa, PL.
 (540)

3 Line

(531) 27.1.1, 27.5.1
 (510), (511) **12** siatki bagażowe do pojazdów, wózki bagażowe, wózki dziecięce, wózki golfowe, koła do wózków dziecięcych, kółka samonastawne do wózków dziecięcych, krzeselka bezpieczeństwa dla dzieci do pojazdów, podwozia wózków dziecięcych, pokrycia wózków dziecięcych spacerowych, wózki spacerowe dziecięce, pokrycia stałe wózków dziecięcych, budki do wózków dziecięcych spacerowych, wózki na zakupy.

(111) **208690** (220) 2006 07 18 (210) 313360
 (151) 2008 07 02 (441) 2006 10 30
 (732) „EKO-PIL” Remigiusz Pilas, Różyny, PL.
 (540)

EKO-PIL

Kolor znaku: czerwony, biały, niebieski
 (531) 26.4.2, 26.11.1, 27.5.1, 29.1.13
 (510), (511) **07** napędy hydrauliczne, silniki hydrauliczne, hydrauliczne turbiny, urządzenia do mycia, myjnie przemysłowe, kosze wyładowcze, mieszalniki, napędy pneumatyczne do maszyn i urządzeń, obrabiarki, przekładnie do maszyn, urządzenia do wyładunku i załadunku, dmuchawy, urządzenia do filtracji, urządzenia do odzysku ciepła, kondensatory oparów, pompy, suszarnie próżniowe, destylatory próżniowe i beczciśnieniowe, odolejacz, **11** piece grzewcze, aparatura do pieców, chłodnice do pieców, paleniska, palniki do pieców, komory chłodnicze, urządzenia i instalacje chłodnicze, maszyny chłodnicze, chłodziarki, wentylatory, klimatyzacje, wyciągi wentylacyjne, aparaty do wentylacji i klimatyzacji, urządzenia do kąpieli, podgrzewacze do kąpieli, wymienniki ciepła, aparatura do wysuszania, pompy ciepłe, **40** spawanie, lutowanie, usługi ślusarskie, obróbka metali, usługi w zakresie budowy konstrukcji ze stali kwasoodpornej oraz instalatorstwa tych konstrukcji czy urządzeń.

(111) **208691** (220) 2006 07 19 (210) 313371
 (151) 2008 08 12 (441) 2006 10 30
 (732) Instytut Maszyn Matematycznych, Warszawa, PL.
 (540)

TeleEdu

Kolor znaku: granatowy
 (531) 26.1.1, 27.5.1, 29.1.4
 (510), (511) **09** komputerowe programy nagrane, komputerowe programy ładowalne, komputerowe programy systemu operacyjnego nagrane, komputerowe oprogramowanie stałe nagrane, **41** organizowanie i prowadzenie konferencji, seminariów, organizowanie i prowadzenie kursów, szkoleń, informacja o edukacji, **42** aktualizacja oprogramowania komputerowego, instalacja oprogramowania komputerowego, konserwacja oprogramowania komputerowego, powielanie oprogramowania komputerowego, projektowanie oprogramowania komputerowego, wypożyczanie oprogramowania komputerowego, tworzenie i utrzymywanie stron internetowych dla osób trzecich.

(111) **208692** (220) 2006 08 03 (210) 313943
 (151) 2008 08 06 (441) 2006 11 13
 (732) Grupa Onet.pl S.A., Kraków, PL.
 (540)

onet.pl
 pierwsze multimedium

Kolor znaku: czarny, żółty, szary
 (531) 26.1.1, 27.5.1, 29.1.13
 (510), (511) **09** programy komputerowe, komputerowe bazy danych w postaci nośników elektronicznych zawierających dane, **16** książki, broszury, gazety, czasopisma, materiały reklamowe w postaci broszur i ulotek, plakaty, foldery, kalendarze, przewodniki, **35** usługi w zakresie: wyszukiwania informacji dla osób trzecich w plikach komputerowych, wyszukiwania w komputerowych bazach danych, zarządzania zbiorami informatycznymi, rozpowszechniania ogłoszeń reklamowych, internetowe usługi reklamowe, prowadzenie sklepu internetowego w zakresie sprzętu komputerowego, sprzętu elektronicznego, programów komputerowych, sortowanie danych w bazach komputerowych, rozpowszechnianie materiałów reklamowych [ulotki, prospekty, druki, próbki], usługi w zakresie reklamy świadczony na rzecz osób trzecich, pozyskiwanie danych do komputerowych baz danych, systematyzacja komputerowych baz danych, komputerowe zarządzanie plikami, **38** usługi w zakresie: przesyłania informacji tekstowych i obrazowych za pośrednictwem terminali komputerowych i sieci internetowej, internetowy serwis informacyjny, usługi poczty elektronicznej, połączenie ze światową siecią komputerową za pośrednictwem telekomunikacji, usługi w zakresie telefonii komórkowej, usługi ogłoszeń elektronicznych, **42** usługi w zakresie: tworzenia i utrzymywania stron internetowych dla osób trzecich, administrowanie stronami internetowymi, doradztwo w zakresie sprzętu komputerowego i oprogramowania, usługi programowania komputerowego, analizy systemów komputerowych, instalacje oprogramowania komputerowego, aktualizacja oprogramowania komputerowego, powielanie oprogramowania komputerowego, projektowanie programowania komputerowego, odzyskiwanie danych komputerowych, konserwacja oprogramowania komputerowego, wypożyczanie oprogramowania komputerowego, rejestracja domen internetowych.

(111) **208693** (220) 2006 08 04 (210) 313983
 (151) 2008 05 27 (441) 2006 11 13
 (732) STING POLSKA Spółka z o.o., Warszawa, PL.
 (540) ladycool

(510), (511) **07** kompresory do lodówek, sprężarki do chłodzenia i klimatyzacji, **11** lodówki, zamrażarki, zamrażalniki, lodowniki, zestawy lodówek i zamrażarek, urządzenia chłodzące, chłodziarki, chłodnice do cieczy, aparatura chłodnicza, instalacje chłodnicze, urządzenia chłodnicze, półki i wystawy chłodnicze, komory chłodnicze, zbiorniki chłodnicze, pojemniki chłodnicze, szafy chłodnicze, maszyny, aparatura i urządzenia do wytwarzania lodu, urządzenia do chłodzenia mleka, aparatura chłodząca napoje, instalacje do schładzania wody, urządzenia do chłodzenia powietrza, przyrządy chłodnicze i ozębniarki, naczynia chłodnicze, urządzenia do ozębniania wszelkiego rodzaju, witryny chłodnicze oraz części i przybory do tego rodzaju przyrządów albo urządzeń, części i akcesoria do instalacji i maszyn chłodniczych, **12** pojazdy chłodnicze, **21** butelki chłodnicze, formy, pojemniki do chłodzenia żywności do celów gospodarstwa domowego, lodówki przenośne nielektryczne, lodówki turystyczne nielektryczne, pojemniki do lodu, foremki do lodu, wiaderka do kostek lodu, **35** usługi domu towarowego i/lub wysyłkowego, prowadzenie sklepu/hurtowni, oferowanie towarów świadczony on-line, dostarczanie informacji o produkcie przez sieci telekomunikacyjne w celach reklamowych, sprzedaż, dystrybucji, promocji, wszystkie powyższe usługi dotyczą wskazanych powyżej towarów, **37** usługi w zakresie serwisu gwarancyjnego i pogwarancyjnego wskazanych powyżej towarów, **39** wypożyczanie lodówek, wypożyczanie wskazanych powyżej towarów.

(111) **208694** (220) 2006 08 04 (210) 313984
 (151) 2008 05 27 (441) 2006 11 13
 (732) STING POLSKA Spółka z o.o., Warszawa, PL.

(540) ladywash
 (510), (511) **07** pralki, pralki przemysłowe, pralki uruchamiane moneta, pralki uruchamiane odpłatnie, zmywarki naczyń, urządzenia do mycia, maszyny do mycia naczyń, instalacje do mycia, maszyny do prania, przemysłowe i domowe zmywarki, urządzenia i instalacje do mycia produktów spożywczych, naczyń, garnków, do prania bielizny i tkanin, maszyny do mycia szkła, maszyny do mycia warzyw, maszyny i urządzenia do czyszczenia, ekzykatory, suszarnie, części i akcesoria do maszyn i urządzeń piorących, sprzęt myjący, urządzenia, maszyny i przyrządy wszelkiego rodzaju do pomywania, płukania, prania, pralnice, maszyny piorące, pralko-suszarki, kijanki do prania, suszarki do ubrań, suszarki, wirówki, prasowaczki, prasowaczki prasowe, magle, części i oprzyrządowanie do powyższych maszyn i sprzętu myjącego, suszącego i prasującego, maszyny i urządzenia do prania dywanów, **11** zlewozmywaki, fontanny, wanny kąpielowe, wanny łazienkowe, prysznice, instalacje do kąpeli, podgrzewacze do kąpeli, urządzenia do kąpeli, urządzenia do kąpeli w gorącym powietrzu, kabiny przenośne do łaźni tureckich, kabiny prysznicowe, urządzenia do nawadniania, instalacje do dystrybucji wody, urządzenia nawadniające, krany, instalacje i aparatura sanitarna, suszarki do bielizny elektryczne, urządzenia i instalacje do suszenia, umywalki, urządzenia do suszenia rąk przy umywalkach, wyposażenie waniń łazienkowych, wanny z wirowym ruchem wody, aparatura i instalacje do zmiękczenia i uzdatniania wody, instalacje do dystrybucji wody, urządzenia do ujęcia wody, armatura, **21** deski pralnicze, wanienki do prania, balie, **35** usługi domu towarowego i/lub wysyłkowego, prowadzenie sklepu/hurtowni, oferowanie towarów świadczony on-line, dostarczanie informacji o produkcie przez sieci telekomunikacyjne w celach reklamowych, sprzedaży, dystrybucji, promocji, wszystkie powyższe usługi dotyczą wskazanych powyżej towarów, **37** usługi w zakresie serwisu gwarancyjnego i pogwarancyjnego wskazanych powyżej towarów, **39** wypożyczanie wskazanych powyżej towarów.

(111) **208695** (220) 2006 08 11 (210) 314285
 (151) 2008 06 12 (441) 2006 11 13
 (732) PZ CUSSONS POLSKA S.A., Warszawa, PL.
 (540)



(531) 19.7.1
 (510), (511) **03** wyroby perfumeryjno-kosmetyczne, środki do pielęgnacji skóry twarzy i ciała, środki do pielęgnacji włosów, mydła w płynie, mleczko kosmetyczne.

(111) **208696** (220) 2006 09 04 (210) 315074
 (151) 2008 08 01 (441) 2006 12 11
 (732) BRAVA Małgorzata Lewandowska, Opacz Kolonia, PL.
 (540)

brava

Kolor znaku: ciemnobrązowy
 (531) 5.3.11, 27.5.1, 29.1.7
 (510), (511) **24** bielizna kąpielowa z wyjątkiem odzieży, materiały na bieliznę osobistą, bielizna pościelowa, bielizna stołowa niepapierowa, bielizna stołowa tekstylna, bielizna wzorzysta, bieżniki stołowe, tekstylne ręczniki do demakijażu, bielizna domowa, firanki, kapy na

łóżka, podstawki z tkanin pod kieliszki, kołderki do przykrywania nóg, kotary na drzwi, kapy i narzuty na łóżka, koce na łóżka, pokrycia na materace, narzuty pikowane, obicia ścienne z materiałów tekstylnych, obrusy niepapierowe, obrusy na stół niepapierowe, pledy, pledy podróżne, podszewki z tkanin, pokrowce na poduszki, poszewki na poduszki, poszewki, pościel, prześcieradła z tkanin, ręczniki do twarzy tekstylne nieprzeznaczone do dozowników, ręczniki tekstylne nieprzeznaczone do dozowników, ręczniki tekstylne do demakijażu, serwety na stół niepapierowe, tekstylna bielizna stołowa, bieżniki stołowe, toaletowe serwetki tekstylne, zasłony prysznicowe z materiałów tekstylnych lub tworzyw sztucznych, **25** płaszcze kąpielowe, szlafroki.

(111) **208697** (220) 2006 10 02 (210) 316130
 (151) 2008 05 29 (441) 2007 01 08
 (732) P.P.H.U. „FOL-MARGO”-Marian Bandrowski, Łańcut, PL.
 (540)



Kolor znaku: niebieski, zielony, czerwony

(531) 26.2.1, 27.5.1, 29.1.13
 (510), (511) **16** folie, folie taśmowe i arkuszowe, folie przeźroczyste i kryte, arkusze i inne materiały z tworzyw sztucznych do pakowania nie ujęte w innych klasach, folie opakowaniowe i galanteryjne, błony i folie do paletyzacji, folie z tworzyw sztucznych z pęcherzykami powietrza do pakowania lub zabezpieczania w transporcie, torby do pakowania w postaci woreczków i reklamówek z tworzyw sztucznych z nadrukiem i bez nadruku, folie polietylenowe w rękawie i półrękawie, torby i worki na śmieci z tworzyw sztucznych, taśmy z tworzyw sztucznych, folie termokurczliwe z tworzyw sztucznych, okładki na zeszyty, książki i dokumenty z tworzyw sztucznych, teczki papierowe z tworzyw sztucznych, torebki z tworzyw sztucznych do gotowania, materiały przyklepne, artykuły papiernicze, opakowania, torby, worki i woreczki z papieru, nalepki, naklejki, wyroby z kartonu, pudła i pudełka papierowe i tekturowe, okładki na dokumenty i torby na śmieci z papieru, **17** folie z tworzyw sztucznych nie do pakowania, folie z tworzyw sztucznych do stosowania w rolnictwie, folie ochronne: malarskie, budowlane i ostrzegawcze, materiały izolacyjne do izolacji elektrycznych, cieplnych i akustycznych, tworzywa sztuczne półprzetworzone, materiały uszczelniające, złączki niemetalowe, taśmy izolacyjne, taśmy uszczelniające do okien i drzwi, wyroby gumowe, uszczelki i podkładki gumowe, półprodukty w postaci pianki lub folii z tworzyw sztucznych, folia z celulozy z surowców wtórnych nie do pakowania, guma surowa lub półprzetworzona, wyroby z gumy, korki gumowe, tuleje gumowe jako części maszyn, uszczelki gumowe, węże gumowe, gumowe nakładki do wieczek i słoików, kauczuk syntetyczny, zderzaki amortyzacyjne gumowe, złączki niemetalowe rur, materiały wyściełające z gumy lub z tworzyw sztucznych, wyroby wtryskowe i prasowane z tworzyw sztucznych, **35** zgrupowanie na rzecz osób trzech różnych towarów obejmujących folie, folie taśmowe i arkuszowe, folie przeźroczyste i kryte, arkusze i inne materiały z tworzyw sztucznych do pakowania nie ujęte w innych klasach, folie opakowaniowe i galanteryjne, błony i folie do paletyzacji, folie z tworzyw sztucznych z pęcherzykami powietrza do pakowania lub zabezpieczania w transporcie, torby do pakowania w postaci woreczków i reklamówek z tworzyw sztucznych z nadrukiem i bez nadruku, folie polietylenowe w rękawie i półrękawie, torby i worki na śmieci z tworzyw sztucznych, taśmy z tworzyw sztucznych, folie termokurczliwe z tworzyw sztucznych, okładki na zeszyty, książki i dokumenty z tworzyw sztucznych, teczki papierowe z tworzyw sztucznych, torebki z tworzyw sztucznych do gotowania, materiały przyklepne, artykuły papiernicze, opakowania, torby, worki i woreczki z papieru, nalepki, naklejki, wyroby z kartonu, pudła i pudełka papierowe i tekturowe, okładki na dokumenty i torby na śmieci z papieru, folie z tworzyw sztucznych nie do pakowania, folie z tworzyw sztucznych do stosowania w rolnictwie, folie ochronne: malarskie, budowlane i ostrzegawcze, materiały izolacyjne do izolacji elektrycznych, cieplnych i akustycznych, tworzywa sztuczne półprzetworzone, materiały uszczelniające, złączki niemetalowe, taśmy izolacyjne, taśmy

uszczelniające do okien i drzwi, wyroby gumowe, uszczelki i podkładki gumowe, półprodukty w postaci pianki lub folii z tworzyw sztucznych, folie z celulozy z surowców wtórnych nie do pakowania, gumę surową lub półprzetworzoną, wyroby z gumy, korki gumowe, tuleje gumowe jako części maszyn, uszczelki gumowe, węże gumowe, gumowe nakładki do wieczek i słoików, kauczuk syntetyczny, zderzaki amortyzacyjne gumowe, złączki niemetalowe rur, materiały wyściełające z gumy lub z tworzyw sztucznych, wyroby wtryskowe i prasowane z tworzyw sztucznych, pojazdy oraz części i akcesoria samochodowe, środki żywności, napoje i wyroby tytoniowe, artykuły gospodarstwa domowego, odpady pochodzenia nierolniczego oraz złom, kosmetyki i wyroby chemii gospodarczej, paliwa i oleje pozwalające nabywcy wygodnie je oglądać i kupować w sklepach oraz na stronie internetowej, marketing, reklama w środkach masowego przekazu powyższych produktów, rozpowszechnianie materiałów reklamowych, usługi badania rynku, doradztwa handlowego, doradztwa w zakresie organizowania i prowadzenia działalności gospodarczej, informacji handlowej, pośrednictwa handlowego w zakresie kojarzenia kontrahentów, **43** usługi kawiarniane, barowe i gastronomiczne oraz usługi hotelowe.

(111) **208698** (220) 2006 10 05 (210) 316287
 (151) 2008 07 24 (441) 2007 01 08
 (732) JG SYSTEM Jarosław Gorczyca, Łódź, PL.
 (540)



Kolor znaku: biały, granatowy

(531) 27.5.1, 29.1.12
 (510), (511) **07** łożyska toczne, łańcuchy, paski jako części maszyn, **12** łożyska do samochodów.

(111) **208699** (220) 2006 10 11 (210) 316534
 (151) 2008 07 15 (441) 2007 01 22
 (732) Jan Zaborowski, Warszawa, PL.
 (540)



Kolor znaku: pomarańczowy, biały

(531) 5.5.19, 26.1.1, 27.5.1, 29.1.12
 (510), (511) **35** usługi agencji reklamowych, usługi w zakresie: informacji handlowej, informacji o działalności gospodarczej, badania rynku, badania w dziedzinie działalności gospodarczej, badania opinii publicznej, pozyskiwania informacji o działalności gospodarczej, informacji statystycznej, usługi reklamy, w tym reklama za pośrednictwem sieci komputerowej, reklama internetowa, usługi w zakresie: uaktualniania materiałów reklamowych, rozpowszechniania ogłoszeń reklamowych, publikowania tekstów reklamowych, usługi marketingowe, usługi w zakresie: promocji sprzedaży dla osób trzecich, promocji firm w sieci Internetu, sortowania danych w bazach komputerowych, wyszukiwania informacji w plikach komputerowych, wyszukiwania w komputerowych bazach danych, pozyskiwania danych do komputerowych baz danych, systematyzacji danych w komputerowych bazach danych, komputerowego zarządzania plikami, zarządzania zbiorami informatycznymi, organizacji i doradztwa w zakresie sprzedaży poprzez sieć Internetu, pokazy towarów, zgrupowanie na rzecz osób trzecich różnorodnych towarów: kosmetyków i urządzeń do masażu, odnowy biologicznej i szeroko rozumianego SPA, sprzętu turystycznego i motoryzacyjnego, pozwalające nabywcy wygodnie oglądać i kupować towary na stronie światowej sieci komputerowej, usługi w zakresie: dystrybucji materiałów reklamowych, przygotowania i produkcji reklamowych materiałów poligraficznych, opra-

cowywanie multimedialnych publikacji reklamowych, fotokopiowanie, powielanie dokumentów, doradztwo w zakresie organizowania i prowadzenia działalności gospodarczej, doradztwo w zakresie zarządzania personalnego, dobór personelu za pomocą metod psychotechnicznych, rekrutacja personelu, usługi sekretarskie, **41** usługi w zakresie: edukacji, nauczania, doradztwa zawodowego w zakresie edukacji lub kształcenia, kształcenia praktycznego, nauczania korespondencyjnego, przeprowadzania sprawdzianów pedagogicznych, informacji o edukacji, organizacji wystaw związanych z kulturą lub edukacją, organizowania i prowadzenia konferencji, seminariów i sympozjów, organizowania i prowadzenia zjazdów i kongresów, opracowywania i wydawania materiałów szkoleniowych i poradników, publikowania książek, publikowanie tekstów innych niż reklamowe, publikacji elektronicznej on-line książek i periodyków, mikro-wydawnictw, projektowania komputerowych prezentacji multimedialnych, nagrywania filmów na taśmach wideo, fotoreportaży, publikowania zdjęć, informacji o rozrywce, wypoczynku i rekreacji, informacji o imprezach sportowych, usługi w zakresie: rozrywki, kultury fizycznej, usługi instruktorów gimnastyki, usługi w zakresie: organizowania obozów sportowych, obozów wakacyjnych, usługi związane z organizacją wypoczynku, usługi klubów zdrowia, usługi w zakresie: organizowania zawodów sportowych, organizowania przyjęć, organizowania balów, usługi związane z organizowaniem i obsługą dyskotek, usługi związane z organizowaniem konkursów edukacyjnych lub rozrywkowych, usługi w zakresie nauczania języków obcych, usługi tłumaczenia, **44** usługi w zakresie: prowadzenia klinik prywatnych, pomocy medycznej, opieki zdrowotnej, diagnozy i terapii psychologiczno-pedagogicznej, porad psychologa, treningów psychologicznych i ogólnorozwojowych, rehabilitacji dla osób maltretowanych, logopedii, diagnoz i terapii dysleksji, fizjoterapii, fizykoterapii, chiropraktyk, aromaterapii, masażu, prowadzenia łaźni, salonów odnowy biologicznej, salonów piękności, usługi prowadzenia szkół rodzenia, usługi manicure.

(111) **208700** (220) 2006 10 11 (210) 316560
 (151) 2008 06 19 (441) 2007 01 22
 (732) KOWALEWSKI Spółka z o.o., Stawiszczce, PL.
 (540)



Kolor znaku: żółty, zielony

(531) 19.7.1, 19.7.6, 29.1.12
 (510), (511) **32** syropy, soki, napoje bezalkoholowe, bezalkoholowe wyciągi z owoców.

(111) **208701** (220) 2006 10 24 (210) 317119
 (151) 2008 07 03 (441) 2007 02 05
 (732) PLASTIMEX Sp. z o.o., Psary, PL.
 (540)



Kolor znaku: biały, czerwony

(531) 14.1.1, 26.15.3, 27.5.1, 29.1.12
 (510), (511) **17** wyroby w postaci rur osłonowych, końcówek i uszczelk do rur z tworzyw sztucznych, gumowych i z kauczuku syntetycznego, taśmy izolacyjne, **19** ceramiczne materiały budowlane, dachówki, kompletne systemy kanalizacyjne z PVC i PP, rury i kształtki z PVC i PP, wyroby z betonu, cementu i gipsu w postaci rur, kształtek nie stosowane w murarstwie, materiały ogniotrwałe nie stosowane w murarstwie, piasek, żwir, **35** ekspertyzy w działalności gospodarczej, pokazy towarów, promocja sprzedaży dla osób trzecich, prowadzenie hurtowej i detalicznej sprzedaży komplet-

nych systemów kanalizacyjnych i wodociągowych oraz materiałów budowlanych metalowych, niemetalowych i z tworzyw sztucznych, **39** usługi transportowe, magazynowanie, przechowywanie i składowanie towarów, rozładunek towarów, wynajem magazynów, garaży, rozładunek, pośrednictwo w transporcie, wynajem pojazdów i innych środków transportowych, wypożyczanie kontenerów magazynowych, **43** usługi barowe, bary szybkiej obsługi, hotele, motele, rezerwowanie noclegów, restauracje, restauracje samoobsługowe, kawiarnie, snack-bary, przygotowywanie i dostarczanie żywności i napojów dla odbiorców zewnętrznych.

(111) **208702** (220) 2006 11 02 (210) 317476
 (151) 2008 06 11 (441) 2007 02 05
 (732) Auto Europe, LLC, Portland, US.
 (540)

АВТОЕВРОПА

(531) 28.5.1
 (510), (511) **39** usługi agencji turystycznych, mianowicie dokonywanie rezerwacji transportu i rezerwacji miejsc na podróż, usługi wypożyczania samochodów.

(111) **208703** (220) 2006 11 14 (210) 317932
 (151) 2008 05 23 (441) 2007 02 19
 (732) „I-MAX” Piotr Tomczyk, Bydgoszcz, PL.
 (540)



(531) 26.1.1, 27.5.1
 (510), (511) **35** informacja o działalności gospodarczej, badania jakości działalności gospodarczej, pozyskiwanie informacji o działalności gospodarczej, badania rynku usług i towarów, informacja statystyczna jakości usług i towarów, pośrednictwo między usługodawcami a usługobiorcami, reklama za pośrednictwem sieci komputerowej, profesjonalne doradztwo w zarządzaniu działalnością gospodarczą.

(111) **208704** (220) 2006 11 14 (210) 317935
 (151) 2008 05 23 (441) 2007 02 19
 (732) HADART Spółka z o.o., Warszawa, PL.
 (540)



Kolor znaku: zielony, niebieski, czarny
 (531) 1.15.15, 26.4.1, 27.5.1, 29.1.13
 (510), (511) **37** instalowanie i naprawy urządzeń do nawadniania, **42** dekoracja wnętrz, **44** ogrodnictwo krajobrazowe.

(111) **208705** (220) 2006 11 14 (210) 317953
 (151) 2008 05 23 (441) 2007 02 19
 (732) „MEDIA SYNERGIA” Piotr Szymkowiak, Poznań, PL.
 (540) SÓL I PIEPRZ

(510), (511) **41** rozrywka, organizowanie: balów, zjazdów, sympozjów, konkursów edukacyjnych i rozrywkowych, **43** usługi gastronomiczne i hotelarskie, catering.

(111) **208706** (220) 2006 11 25 (210) 318327
 (151) 2008 05 21 (441) 2007 03 05
 (732) BIOCERT MAŁOPOLSKA Spółka z o.o., Kraków, PL.

(540)



Kolor znaku: zielony
 (531) 26.1.2, 27.5.1, 29.1.3
 (510), (511) **29** przetwory mięsne i warzywne, **35** doradztwo w zakresie organizowania oraz prowadzenia działalności gospodarczej i zarządzania, usługi w zakresie: certyfikacji i standaryzacji oraz kontroli jakości rolniczej produkcji ekologicznej oraz wytwarzanej żywności, usługi reklamowe, organizacja targów, wystaw i konkursów, badanie opinii publicznej, promocja sprzedaży, promocja jakości, tworzenie baz danych w tym komputerowych, udostępnianie informacji zgromadzonych w bazach danych, zgromadzenie na rzecz osób trzecich towarów i usług z nimi związanych pozwalające nabywcy na ich swobodne oglądanie i kupowanie w sklepie i hurtowni z artykułami spożywczymi i przemysłowymi związanymi z procesem produkcji żywności oraz budowlanymi i związanymi z ochroną środowiska, **37** czyszczenie i sprzątanie obiektów, usługi związane z realizacją prac budowlanych wszelkiego typu, usługi serwisowe w zakresie maszyn i urządzeń, informacja związana z certyfikowanymi wyrobami budowlanymi, **39** usługi biur podróży oraz agencji turystycznych, transport, usługi konfekcjonowania, przechowywanie towarów, **40** konserwowanie warzyw, owoców i mięsa, usługi związane z ochroną środowiska w zakresie utylizacji odpadów przemysłowych i komunalnych, **42** nadawanie znaków jakości, wydawanie certyfikatów, prace badawczo-rozwojowe w zakresie produkcji żywności, prowadzenie badań laboratoryjnych żywności i materiałów związanych z jej przetwórstwem, produkcją i konfekcjonowaniem, opinie prawne, badania i analizy: chemiczne, biologiczne, bakteriologiczne, techniczne, ekspertyzy związane z certyfikacją, sporządzanie raportów dotyczących technologii związanych z żywnością w tym ekologiczną oraz ochroną środowiska, testowanie materiałów.

(111) **208707** (220) 2006 12 01 (210) 318575
 (151) 2008 06 13 (441) 2007 03 05
 (732) P.P.H.U. SERT Ryszard Tomczyński, Łomża, PL.
 (540) MYSZOLEP

(510), (511) **01** materiały klejące do celów przemysłowych, kleje do celów przemysłowych, kleje inne niż do papieru lub do użytku domowego, **05** środki do zwalczania szkodników i robactwa, lepy na muchy oraz inne szkodniki, **21** pułapki klejowe na myszy, szczury, insekty i inne gryzonie oraz części i osprzęt do tych przyborów.

(111) **208708** (220) 2006 12 27 (210) 319504
 (151) 2008 05 16 (441) 2007 04 02
 (732) „GELLWE” Spółka z o.o., Zabierzów, PL.
 (540) SŁODKI DRAŃ
 (510), (511) **30** desery w proszku, desery gotowe.

(111) **208709** (220) 2006 12 27 (210) 319505
 (151) 2008 05 13 (441) 2007 04 02
 (732) „GELLWE” Spółka z o.o., Zabierzów, PL.
 (540) ROMEO e JULIA

(510), (511) **29** jogurty, sery, **30** kawa, kakao, przyprawy, makarony, ciasta, sosy i dania gotowe, pizza, przyprawy, desery w proszku, desery gotowe, muesli, płatki śniadaniowe, **32** napoje warzywne i owocowe, soki warzywne i owocowe, nektary warzywne i owocowe, **41** kluby, **43** restauracje, bary, kawiarnie, hotele.

(111) **208710** (220) 2006 12 27 (210) 319506
 (151) 2008 05 13 (441) 2007 04 02
 (732) „GELLWE” Spółka z o.o., Zabierzów, PL.
 (540) ROMEO e GIULIETTA

(510), (511) **29** jogurty, sery, **30** kawa, kakao, przyprawy, makarony, ciasta, sosy i dania gotowe, pizza, przyprawy, desery w proszku, desery gotowe, muesli, płatki śniadaniowe, **32** napoje warzywne i owocowe, soki warzywne i owocowe, nektary warzywne i owocowe, **41** kluby, **43** restauracje, bary, kawiarnie, hotele.

(111) **208711** (220) 2007 01 08 (210) 319913
 (151) 2008 07 07 (441) 2007 04 16
 (732) PROMAR Spółka z o.o., Bydgoszcz, PL.
 (540)



Kolor znaku: żółty, czarny, biały

(531) 26.5.22, 27.5.1, 29.1.13
 (510), (511) **39** dystrybucja towarów: aparatury kontrolno-pomiarowej, filtrów workowo-magnetycznych, wodomierzy, wymienników płytkowych, naczyń przepływowych, izolacji ciepłochronnych, zaworów kulowych i termostatycznych, falowników i liczników ciepła, rozdzielnic elektrycznych, nagrzewnic, węzłów kompaktowych, **42** doradztwo techniczne w zakresie stosowania nowoczesnych technologii związanych z oszczędzaniem energii cieplnej.

(111) **208712** (220) 2007 01 11 (210) 320052
 (151) 2008 05 16 (441) 2007 04 16
 (732) Ernst & Young Spółka z o.o. Spółka komandytowa, Warszawa, PL.
 (540)



Kolor znaku: biały, czerwony, szary

(531) 27.5.1, 29.1.13
 (510), (511) **09** magnetyczne i optyczne nośniki informacji, programy komputerowe, **16** materiały do nauczania, książki, publikacje, materiały drukowane, materiały piśmienne, **41** usługi edukacyjne i nauczanie w zakresie wyższych uczelni, porady w zakresie edukacji lub kształcenia, informacja o edukacji, organizowanie i obsługa konferencji i kongresów, organizowanie konkursów edukacyjnych, organizowanie i prowadzenie pracowni specjalistycznych, seminariów i sympozjów, usługi w zakresie publikacji elektronicznej on-line książek i periodyków, publikowanie tekstów (innych niż teksty reklamowe), sprawdziany pedagogiczne.

(111) **208713** (220) 2007 01 12 (210) 320112
 (151) 2008 07 15 (441) 2007 04 16
 (732) PZ CUSSONS POLSKA S.A., Warszawa, PL.
 (540)



(531) 19.7.1

(510), (511) **03** kosmetyki, preparaty kosmetyczne, środki perfumeryjne, perfumy, wody toaletowe i kolońskie, preparaty kosmetyczne do golenia i po goleniu, pianki, kremy i mydła do golenia, balsamy po goleniu, kremy, pianki, talki, emulsje, płyny, toniki, żele, mlecza kosmetyczne, oliwki, balsamy do skóry, mydła, mydła w płynie, mydła dezynfekujące, mydła dezodoryzujące, mydła lecznicze, mydła przeciwopotowe, mydła toaletowe, mydła zawierające składniki pilingujące i/lub masujące, mydła przeciwopotowe do stóp, środki i preparaty do mycia i kąpieli, płyny, żele, kremy, pianki i mlecza pod prysznic, płyny, żele, kremy, pianki i mlecza do kąpieli, środki i preparaty do pielęgnacji ciała, środki i preparaty do mycia, pielęgnacji i ochrony

włosów, farby i lakiery do włosów, środki i preparaty do układania włosów, szampony, odżywki do włosów, środki i preparaty przeciwłupieżowe, środki i preparaty do oczyszczania skóry, środki i preparaty do oczyszczania skóry o właściwościach antybakteryjnych, olejki eteryczne, dezodoranty i antyperspiranty, środki i preparaty do higieny intymnej, odświeżacze do ust, środki i preparaty do makijażu i demakijażu, środki i preparaty do pielęgnacji, malowania i ochrony ust, rzęs, brwi, paznokci, środki i preparaty do usuwania lakierów, odżywki do paznokci, środki i preparaty do opalania i chroniące przed promieniowaniem ultrafioletowym, środki i preparaty do samoopalanania, środki i preparaty do depilacji, pudry do makijażu, pudry po kąpieli, pudry higieniczne, chusteczki nasączone płynami kosmetycznymi, środki i preparaty do pielęgnacji zębów i jamy ustnej, artykuły toaletowe, ozdoby do celów kosmetycznych, wyroby chemii gospodarczej, środki i preparaty do czyszczenia, polerowania, szorowania i ścierania, środki i preparaty do czyszczenia, polerowania, szorowania i ścierania do użytku w gospodarstwie domowym, mlecza, żele, płyny i proszki do czyszczenia i polerowania, detergenty, materiały ściernie, środki i preparaty piorące, proszki, płyny i mydła do prania, koncentraty do prania, płyny do mycia naczyń, płyny do płukania tkanin, koncentraty do płukania tkanin, antystatyczne środki i preparaty do celów domowych, środki i preparaty do zmiękczenia tkanin, krochmal, środki i preparaty do krochmalenia, środki i preparaty do namaczania tkanin, środki i preparaty chemiczne do ożywiania kolorów do użytku domowego, mydła do ożywiania koloru tkanin, środki i preparaty wybielające stosowane w praniu, środki i preparaty do odbarwiania, środki i preparaty odtłuszczające, środki i preparaty do wywabiania plam, woda do prasowania, preparaty do usuwania kamienia kotłowego dla gospodarstw domowych, środki i preparaty do prania, czyszczenia i konserwacji skóry, środki i preparaty do czyszczenia szkła, szyb i luster, **05** kosmetyki do celów leczniczych, kremy, pianki, emulsje, płyny, żele, oliwki i balsamy lecznicze, środki i preparaty przeciwłupieżowe lecznicze, sole do kąpieli do celów medycznych, kąpiele lecznicze, dezodoranty inne niż do użytku osobistego, środki dezynfekcyjne do celów higienicznych, środki do odświeżania powietrza, środki odstraszające owady, środki grzybobójcze, **35** zgrupowanie na rzecz osób trzecich różnych towarów, pozwalające nabywcy oglądać i kupować te towary na stronie Web dotyczącej sprzedaży różnorodnych artykułów.

(111) **208714** (220) 2007 01 12 (210) 320113
 (151) 2008 07 11 (441) 2007 04 16
 (732) PZ CUSSONS POLSKA S.A., Warszawa, PL.
 (540)



(531) 19.7.1

(510), (511) **03** kosmetyki, preparaty kosmetyczne, środki perfumeryjne, perfumy, wody toaletowe i kolońskie, preparaty kosmetyczne do golenia i po goleniu, pianki, kremy i mydła do golenia, balsamy po goleniu, kremy, pianki, talki, emulsje, płyny, toniki, żele, mlecza kosmetyczne, oliwki, balsamy do skóry, mydła, mydła w płynie, mydła dezynfekujące, mydła dezodoryzujące, mydła lecznicze, mydła przeciwopotowe, mydła toaletowe, mydła zawierające składniki pilingujące i/lub masujące, mydła przeciwopotowe do stóp, środki i preparaty do mycia i kąpieli, płyny, żele, kremy, pianki i mlecza pod prysznic, płyny, żele, kremy, pianki i mlecza do kąpieli, środki i preparaty do pielęgnacji ciała, środki i preparaty do mycia, pielęgnacji i ochrony włosów, farby i lakiery do włosów, środki i preparaty do układania włosów, szampony, odżywki do włosów, środki i preparaty przeciw-

łupieżowe, środki i preparaty do oczyszczania skóry, środki i preparaty do oczyszczania skóry o właściwościach antybakteryjnych, olejki eteryczne, dezodoranty i antyperspiranty, środki i preparaty do higieny intymnej, odświeżacze do ust, środki i preparaty do makijażu i demakijażu, środki i preparaty do pielęgnacji, malowania i ochrony ust, rzęs, brwi, paznokci, środki i preparaty do usuwania lakierów, odżywki do paznokci, środki i preparaty do opalania i chroniące przed promieniowaniem ultrafioletowym, środki i preparaty do samoopalaniania, środki i preparaty do depilacji, pudry do makijażu, pudry po kąpieli, pudry higieniczne, chusteczki nasączone płynami kosmetycznymi, środki i preparaty do pielęgnacji zębów i jamy ustnej, artykuły toaletowe, ozdoby do celów kosmetycznych, wyroby chemii gospodarczej, środki i preparaty do czyszczenia, polerowania, szorowania i ścierania, środki i preparaty do czyszczenia, polerowania, szorowania i ścierania do użytku w gospodarstwie domowym, mlecza, żele, płyny i proszki do czyszczenia i polerowania, detergenty, materiały ściernie, środki i preparaty piorące, proszki, płyny i mydła do prania, koncentraty do prania, płyny do mycia naczyń, płyny do płukania tkanin, koncentraty do płukania tkanin, antystatyczne środki i preparaty do celów domowych, środki i preparaty do zmiękczenia tkanin, krochmal, środki i preparaty do krochmalenia, środki i preparaty do namaczania tkanin, środki i preparaty chemiczne do ożywiania kolorów do użytku domowego, mydła do ożywiania koloru tkanin, środki i preparaty wybielające stosowane w praniu, środki i preparaty do odbarwiania, środki i preparaty odtłuszczające, środki i preparaty do wywabiania plam, woda do prasowania, preparaty do usuwania kamienia kotłowego dla gospodarstw domowych, środki i preparaty do prania, czyszczenia i konserwacji skóry, środki i preparaty do czyszczenia szkła, szyb i lustek, **05** kosmetyki do celów leczniczych, kremy, pianki, emulsje, płyny, żele, oliwki i balsamy lecznicze, środki i preparaty przeciwłupieżowe lecznicze, sole do kąpieli do celów medycznych, kąpiele lecznicze, dezodoranty inne niż do użytku osobistego, środki dezynfekcyjne do celów higienicznych, środki do odświeżania powietrza, środki odstraszające owady, środki grzybobójcze, **35** zgrupowanie na rzecz osób trzech różnych towarów, pozwalające nabywcy oglądać i kupować te towary na stronie Web dotyczącej sprzedaży różnorodnych artykułów.

(111) **208715** (220) 2007 01 15 (210) 320159
 (151) 2008 05 21 (441) 2007 04 30
 (732) UNICOLOR S.A., Łomianki, PL.
 (540)

SILKWAY

Kolor znaku: czerwony, niebieski
 (531) 27.5.1, 29.1.12

(510), (511) **01** produkty żelujące i napowietrzające do celów innych niż spożywczych, biokatalizatory, preparaty chemiczne do produkcji emalii, chemiczne produkty do ożywiania kolorów do użytku przemysłowego, rozpuszczalniki do lakierów, **02** emalie, lakiery, powłoki-farby do malowania, pigmenty, rozcieńczalniki do barwników, farb i lakierów, spoiwa do barwników i farb, środki wysuszające do farb, **03** olejki aromatyczne, barwniki do celów kosmetycznych, kosmetyki do brwi, ołówki do rysunku brwi, preparaty do demakijażu, przyrządy do depilacji i depilatory, dezodoranty i wyroby perfumeryjne do użytku osobistego, ekstrakty kwiatowe do perfum, esencje eteryczne, preparaty kosmetyczne do kąpieli, preparaty ściągające do celów kosmetycznych, kosmetyki, preparaty kosmetyczne do odchudzania, kosmetyki dla zwierząt, kremy kosmetyczne, lakiery do paznokci, lotony do celów kosmetycznych, lotony do włosów, preparaty do makijażu, maseczki kosmetyczne, maści do celów kosmetycznych, mleczo kosmetyczne, mydła dezodoryzujące, dezynfekujące, lecznicze, przeciwpotowe, toaletowe, preparaty odbarwiający do celów kosmetycznych, ołówki kosmetyczne, ozdoby do celów kosmetycznych, preparaty do pielęgnacji paznokci, sztuczne paznokcie, perfumy, pomadki do ust, kosmetyki do opalania, puder do makijażu, preparaty kosmetyczne do rzęs, rzęsy sztuczne, preparaty kosmetyczne do pielęgnacji skóry, sole kąpielowe nie lecznicze, szampony, szminki do make-up, tłuszcze do celów kosmetycznych, środki nie lecznicze do pielęgnacji ust, farby do włosów, preparaty do układania włosów, wody zapachowe, wosk do depilacji, wosk do włosów.

(111) **208716** (220) 2007 01 23 (210) 320495
 (151) 2008 06 13 (441) 2007 04 30
 (732) Grzegorz Zbigniew Walczak, Włocławek, PL.
 (540) czaqu

(510), (511) **09** materiały informacyjne i rozrywkowe ustalone w formie taśmy wideo, dyskietek, dysków CD i DVD, teledysków i pamięci masowej, **16** kalendarze, prospekty, foldery, afisze, plakaty, kartki okolicznościowe, **25** koszulki, **35** prowadzenie sklepu/hurtowni z nagraniami audio, video, **41** usługi w zakresie organizowania i nagrywania imprez kulturalnych, w tym: festiwalu, koncertów, występów publicznych zespołów artystycznych, konkursów amatorskich zespołów muzycznych.

(111) **208717** (220) 2007 01 29 (210) 320690
 (151) 2008 06 06 (441) 2007 05 14
 (732) Solarium Hot Sun S.C. Franciszek Ćwiek, Elżbieta Birecka-Fus, Warszawa, PL.
 (540)



Kolor znaku: żółty, pomarańczowy, niebieski, czarny
 (531) 1.3.7, 1.3.20, 27.5.1, 29.1.14

(510), (511) **03** kosmetyki, **41** usługi i kluby zdrowia w zakresie fitness i siłowni, **44** usługi fryzjerskie, kosmetyczne, usługi w zakresie higieny, masażu, sauny, łaźni tureckich oraz solariumów.

(111) **208718** (220) 2007 01 31 (210) 320754
 (151) 2008 04 17 (441) 2007 05 14
 (732) „DELIKATESY” S.C. Marek Piątkowski, Anna Piątkowska, Zabrze, PL.
 (540)



Kolor znaku: złoty, ciemnoczerwony

(531) 7.1.1, 26.1.1, 27.5.1, 29.1.12
 (510), (511) **43** restauracja, hotel, usługi cateringowe.

(111) **208719** (220) 2007 01 31 (210) 320774
 (151) 2008 05 29 (441) 2007 05 14
 (732) METRO INTERNET S.C. Michał Korzeniowski, Artur Florczyński, Siedlce, PL.
 (540)



Kolor znaku: zielony i odcienie

(531) 7.1.8, 27.5.1, 29.1.3
 (510), (511) **38** łączność poprzez sieć światłowodów, łączność poprzez terminale komputerowe, łączność radiowa, łączność telefoniczna, poczta elektroniczna, połączenia i trasy połączeń (usługi) dla telekomunikacji, połączenie ze światową siecią komputerową za pośrednictwem telekomunikacji, przesyłanie informacji, przydzielanie

dostępu do światowej sieci komputerowej, wypożyczenie urządzeń telekomunikacyjnych, **42** administrowanie stronami komputerowymi (sieciowymi), instalacje oprogramowania komputerowego, doradztwo w zakresie sprzętu komputerowego, projektowanie systemów komputerowych, konserwacja oprogramowania komputerowego, analizy systemów komputerowych.

(111) **208720** (220) 2007 02 01 (210) 320840
(151) 2008 07 18 (441) 2007 05 14
(732) Sal.Oppenheim Jr. & Cie KGaA, Kolonia, DE.

(540) Oppenheim Group

(510), (511) **09** sprzęt przetwarzający dane, komputery, automaty sprzedające, maszyny liczące, programy komputerowe, instalacje przetwarzające dane, wykrywacze fałszywych monet, maszyny do liczenia i sortowania pieniędzy, karty identyfikacyjne, interfejsy, karty magnetyczne, karty inteligentne, kasy rejestrujące, elektryczne urządzenia sprawdzające (nadzorujące), czytniki (sprzęt do przetwarzania danych), oprogramowanie, urządzenia do przetwarzania tekstów, urządzenia kontrolne, **14** metale szlachetne i ich stopy, wyroby z metali szlachetnych i ich stopów lub pokrywane nimi, kamienie szlachetne, biżuteria, złoto, srebro, wyroby ze złota i srebra, kamienie półszlachetne, monety, **16** druki, materiały szkoleniowe i instruktażowe, papier, tektura i wyroby z tych materiałów, schematy, prezentacje graficzne, katalogi, papeteria, prospekty, książki (książki), znaczki (pieczęcie), stare banknoty, stare świadectwa udziałowe, **35** zarządzanie w działalności gospodarczej, zarządzanie obcymi przedsiębiorstwami gospodarczymi, zarządzanie skomputeryzowanymi plikami, systematyczne porządkowanie danych w komputerowych bazach danych, porządkowanie (zestawianie), poprawianie i utrzymywanie baz danych na rzecz osób trzecich, służby informacyjne (public relations, PR), sporządzanie sprawozdań finansowych, statystyka, prowadzenie aukcji i przetargów, prognozowanie ekonomiczne, obsługa zleceń przez Internet i inne serwisy działające w trybie on-line, handel energią i źródłami energii, **36** ubezpieczenia, sprawy finansowe, sprawy walutowe, sprawy dotyczące nieruchomości, bankowość, w tym bankowość internetowa i typu day-to-day, sprawy inwestycji, transakcje kredytowe, usługi maklerskie (pośrednictwo) dotyczące papierów wartościowych, finansowanie handlu, transakcje forfaitingowe, sprawy związane z depozytami gwarancyjnymi, transakcje leasingowe, emisja papierów wartościowych, transakcje arbitrażowe, faktoring, transakcje powiernicze, analizy finansowe, konsultacje w sprawach podatkowych, finansowych, ubezpieczeniowych i dotyczących nieruchomości, usługi związane z poręczeniami, szacunkowanie finansowe, wyceny, zarządzanie majątkiem, zarządzanie finansami, konsultacje w sprawie inwestycji, transfer kapitału, usługi związane z zabezpieczeniem depozytów, wycena nieruchomości i biżuterii, zakup, sprzedaż, dostarczanie, wynajem i zarządzanie nieruchomościami, pośrednictwo ubezpieczeniowe, szacowanie podatkowe, badania w dziedzinie spraw monetarnych, bankowość inwestycyjna, konsultacja i pomoc w sprawie fuzji i zakupu spółek, pośrednictwo w trybie on-line, bankowość domowa, pośrednictwo informacyjne, **38** dostarczanie i przesyłanie informacji, dostarczanie platform handlowych poprzez Internet (Intranet, Ekstranet, Internet), usługi konsultacyjne dotyczące telekomunikacji (radiokomunikacja mobilna), **42** programowanie komputerów, obsługa i utrzymywanie baz danych i finansowych baz danych, dzierżawa czasu dostępu do komputerowych baz danych, dostarczanie i projektowanie stron internetowych, poświadczanie transakcji handlowych, pisanie listów osobistych, usługi konsultacyjne dotyczące telekomunikacji (Internet).

(111) **208721** (220) 2007 02 01 (210) 320841
(151) 2008 07 18 (441) 2007 05 14
(732) Sal.Oppenheim Jr. & Cie KGaA, Kolonia, DE.

(540) Sal.Oppenheim

(510), (511) **09** sprzęt przetwarzający dane, komputery, automaty sprzedające, maszyny liczące, programy komputerowe, instalacje przetwarzające dane, wykrywacze fałszywych monet, maszyny do liczenia i sortowania pieniędzy, karty identyfikacyjne, interfejsy, karty magnetyczne, karty inteligentne, kasy rejestrujące, elektryczne urządzenia sprawdzające (nadzorujące), czytniki (sprzęt do przetwarzania danych), oprogramowanie, urządzenia do przetwarzania tekstów, urządzenia kontrolne, **14** metale szlachetne i ich stopy, wyroby z metali szlachetnych i ich stopów lub pokrywane nimi, kamienie szlachetne, biżuteria, złoto, srebro, wyroby ze złota i srebra, kamienie

półszlachetne, monety, **16** druki, materiały szkoleniowe i instruktażowe, papier, tektura i wyroby z tych materiałów, schematy, prezentacje graficzne, katalogi, papeteria, prospekty, książki (książki), znaczki (pieczęcie), stare banknoty, stare świadectwa udziałowe, **35** zarządzanie w działalności gospodarczej, zarządzanie obcymi przedsiębiorstwami gospodarczymi, zarządzanie skomputeryzowanymi plikami, systematyczne porządkowanie danych w komputerowych bazach danych, porządkowanie (zestawianie), poprawianie i utrzymywanie baz danych na rzecz osób trzecich, służby informacyjne (public relations, PR), sporządzanie sprawozdań finansowych, statystyka, prowadzenie aukcji i przetargów, prognozowanie ekonomiczne, obsługa zleceń przez Internet i inne serwisy działające w trybie on-line, handel energią i źródłami energii, **36** ubezpieczenia, sprawy finansowe, sprawy walutowe, sprawy dotyczące nieruchomości, bankowość, w tym bankowość internetowa i typu day-to-day, sprawy inwestycji, transakcje kredytowe, usługi maklerskie (pośrednictwo) dotyczące papierów wartościowych, finansowanie handlu, transakcje forfaitingowe, sprawy związane z depozytami gwarancyjnymi, transakcje leasingowe, emisja papierów wartościowych, transakcje arbitrażowe, faktoring, transakcje powiernicze, analizy finansowe, konsultacje w sprawach podatkowych, finansowych, ubezpieczeniowych i dotyczących nieruchomości, usługi związane z poręczeniami, szacunkowanie finansowe, wyceny, zarządzanie majątkiem, zarządzanie finansami, konsultacje w sprawie inwestycji, transfer kapitału, usługi związane z zabezpieczeniem depozytów, wycena nieruchomości i biżuterii, zakup, sprzedaż, dostarczanie, wynajem i zarządzanie nieruchomościami, pośrednictwo ubezpieczeniowe, szacowanie podatkowe, badania w dziedzinie spraw monetarnych, bankowość inwestycyjna, konsultacja i pomoc w sprawie fuzji i zakupu spółek, pośrednictwo w trybie on-line, bankowość domowa, pośrednictwo informacyjne, **38** dostarczanie i przesyłanie informacji, dostarczanie platform handlowych poprzez Internet (Intranet, Ekstranet, Internet), usługi konsultacyjne dotyczące telekomunikacji (radiokomunikacja mobilna), **42** programowanie komputerów, obsługa i utrzymywanie baz danych i finansowych baz danych, dzierżawa czasu dostępu do komputerowych baz danych, dostarczanie i projektowanie stron internetowych, poświadczanie transakcji handlowych, pisanie listów osobistych, usługi konsultacyjne dotyczące telekomunikacji (Internet).

(111) **208722** (220) 2007 02 14 (210) 321344
(151) 2008 07 10 (441) 2007 05 28

(732) Produkcja Mebli „MEBELPROJEKT AG” Andrzej Giemra, Wryl, PL.

(540)

MEBELPROJEKT AG

Kolor znaku: czerwony, niebieski

(531) 26.11.2, 27.5.1, 29.1.12

(510), (511) **20** meble, osprzęt niemetalowy do mebli, **42** projektowanie mebli, projektowanie wnętrz, usługi wzornictwa przemysłowego.

(111) **208723** (220) 2007 02 23 (210) 321730
(151) 2008 07 03 (441) 2007 05 28

(732) Telekomunikacja Polska S.A., Warszawa, PL.

(540) BIZNES INSPIRACJE

(510), (511) **09** urządzenia i przyrządy naukowe, żeglarskie, geodezyjne, elektryczne, elektroniczne, fotograficzne, kinematograficzne, optyczne, wagowe, pomiarowe, sygnalizacyjne, kontrolne, do ratowania życia, do celów dydaktycznych, telefony, telefony analogowe, cyfrowe i komórkowe, elektroniczne urządzenia przywoławcze, automatyczne sekretarki, dalekopisy, przewody telefoniczne, urządzenia faksujące, fotokopiarki, aparatura do przetwarzania informacji, światłowodowy, karty magnetyczne kodowane, karty telefoniczne, zestawy telefoniczne nie abonamentowe, urządzenia do komunikacji wewnętrznej, maszty radiotelegraficzne, modemy, nadajniki telekomunikacyjne, telekomunikacyjne zespoły nadawcze, urządzenia do przetwarzania informacji, przenośna aparatura komunikacyjna, aparatura radiotelegraficzna, maszty do łączności radiowej, odborniki radiowe, słuchawki telefoniczne, maszty antenowe do telefonii

bezczernodowej, telegrafy, videofony, urządzenia do nagrywania, transmisji lub reprodukcji dźwięku lub obrazu, magnetyczne nośniki danych, płyty jako dyski z nagraniami, gazety elektroniczne i/lub udostępniane online, automaty sprzedające i mechanizmy do urządzeń uruchamianych przez wrzucenie monety, kasy sklepowe, maszyny liczące, sprzęt przetwarzający dane oraz sprzęt komputerowy, **16** papier, tektura i wyroby z tych materiałów, nie ujęte w innych klasach, publikacje drukowane, gazety, czasopisma, książki, książki telefoniczne, broszury, notesy, skoroszyty, zeszyty, podręczniki, fotografie i materiały fotograficzne zawarte w tej klasie, materiały piśmiennicze, materiały szkoleniowe i instruktażowe, **38** usługi telekomunikacyjne, usługi w zakresie poczty elektronicznej oraz przesyłania informacji tekstowej i obrazowej, usługi w zakresie udostępniania online publikacji i gazet elektronicznych, usługi w zakresie emisji radiowej i telewizyjnej, usługi w zakresie udzielania informacji o telekomunikacji, usługi w zakresie łączności poprzez terminale komputerowe, usługi w zakresie łączności poprzez sieć światłowodów, usługi w zakresie łączności radiowej, telefonicznej i telegraficznej, usługi w zakresie nadawania telegramów, usługi w zakresie ogłoszeń elektronicznych, usługi oferowane za pomocą urządzeń telekomunikacyjnych i informatycznych, usługi w zakresie udostępniania i leasingu czasu dostępu do Internetu osobom trzecim, usługi w zakresie wynajmu oraz dzierżawy stron www i tworzenia elektronicznych skrzynek pocztowych dla osób trzecich, usługi w zakresie przekazu satelitarnego, usługi telefoniczne, usługi w zakresie przeprowadzania telekonferencji, usługi telexowe, usługi w zakresie wypożyczenia sprzętu telekomunikacyjnego, usługi w zakresie telefonicznej obsługi klienta.

(111) **208724** (220) 2007 02 23 (210) 321760
 (151) 2008 06 09 (441) 2007 05 28
 (732) Vesta Logisttic Sp. z o.o., Pruszków, PL.
 (540)



Kolor znaku: czerwony, biały, czarny
 (531) 1.5.1, 1.5.2, 27.5.1, 29.1.1, 29.1.2
 (510), (511) **39** usługi transportowe, spedycja, logistyka w tym zakresie.

(111) **208725** (220) 2007 02 27 (210) 321897
 (151) 2008 05 29 (441) 2007 06 11
 (732) TVN S.A., Warszawa, PL.
 (540)



Kolor znaku: niebieski i odcienie, szary i odcienie, żółty i odcienie, jasnofioletowy, brązowy, granatowy, czarny, biały
 (531) 1.15.11, 24.17.5, 25.12.25, 27.5.1, 29.1.15
 (510), (511) **03** środki myjące, czyszczące, piorące i wybielające, kosmetyki, wyroby perfumeryjne, środki do pielęgnacji włosów, środki do czyszczenia zębów, **09** urządzenia i przyrządy do nagrywania, transmisji i reprodukcji dźwięku, obrazu, programy telewizyjne, filmy, audycje radiowe utrwalone w formie zapisanej taśmy filmowej, taśmy video, taśmy magnetycznej, dysków optycznych w wersji przystosowanej do odtwarzania w komputerach multimedialnych CD, DVD, kart pamięci flash, zapisane nośniki obrazu, dźwięku i informacji, automaty sprzedające i mechanizmy do urządzeń uruchamianych przez wrzucenie monety lub żetonu, maszyny liczące, sprzęt przetwarzający dane, komputery, gry komputerowe, **16** papier, karton i wyroby z tych materiałów nie ujęte w innych klasach, druki akcydensowe, kalendarze, foldery, prospekty afisze, plakaty,

fotografie, nalepki, publikacje drukowane, czasopisma, książki, broszury, materiały piśmienne, papeterie, torby do pakowania z papieru i tworzyw sztucznych, materiały szkoleniowe i instruktażowe (z włączaniem aparatów), **25** odzież, odzież sportowa, obuwie, nakrycia głowy, **28** gry, zabawki i sprzęt sportowy ujęte w tej klasie, gry elektroniczne inne niż komputerowe, ozdoby choinkowe, karty do gry, **35** usługi w zakresie reklamy: organizacja i prowadzenie kampanii reklamowych, wynajem i sprzedaż miejsca i czasu na cele reklamowe w środkach masowego przekazu, usługi produkcji audycji i filmów reklamowych dla radia, telewizji, filmu, Internetu, usługi w zakresie dystrybucji i doręczania prospektów i próbek reklamowych, organizacja pokazów i wystaw, usługi badania opinii publicznej, badania rynku mediów i reklamy, usługi prowadzenia hurtowni i sklepu detalicznego w zakresie towarów powszechnego użytku: odzieży, obuwia, wyrobów papierniczych, kosmetyków, chemii gospodarczej, książek, czasopism, gazet, sprzętów gospodarstwa domowego, mebli, wyposażenia wnętrz poprzez zgrupowanie na rzecz osób trzecich różnych towarów pozwalające nabywcy wygodnie oglądać i kupować te towary w sklepie wielobranżowym i hurtowni wielobranżowej, usługi prowadzenia sklepu internetowego polegające na zgrupowaniu na rzecz osób trzecich różnych towarów pozwalające nabywcy wygodnie oglądać i kupować te towary za pośrednictwem sieci teleinformatycznej, Internetu, **38** usługi agencji informacyjnej: zbieranie i rozpowszechnianie informacji, usługi rozpowszechniania programów telewizyjnych, reportaży, filmów dokumentalnych i fabularnych, teleturniejów i widowisk rozrywkowych i sportowych, programów informacyjnych, usługi: emisji telewizyjnej i radiowej, obsługi przekazu dźwięku i obrazu, obsługi przekazu cyfrowego, organizowania systemów transmisyjnych dźwięku, obrazu i sygnału cyfrowego, rozpowszechniania programów i informacji za pośrednictwem sieci informatycznych-Internetu, sieci teleinformatycznych i przekazu satelitarnego, emisja audycji z interaktywnym udziałem widzów, **41** usługi rozrywki i nauczania: organizacja rozrywkowych widowisk telewizyjnych, audycji radiowych, produkcja filmów dokumentalnych, reportaży, programów telewizyjnych, organizacji teleturniejów i konkursów, organizacji i prowadzenia teleturniejów i konkursów z interaktywnym udziałem widzów i słuchaczy w czasie realnym, organizacji nauczania, nauczanie korespondencyjne zgodnie z zapotrzebowaniem uczestników, organizacja i prowadzenie nauczania na odległość za pośrednictwem Internetu, radia, telewizji, usługi wynajmowania studia nagraniowego, filmowego, organizacji i produkcji nagrań filmowych, dźwiękowych, usługi organizacji imprez artystycznych, estradowych, sportowych, rekreacyjnych, usługi obsługi technicznej i menedżerskiej produkcji telewizyjnej i filmowej, usługi wynajmu dekoracji, kostiumów i rekwizytów, oraz pomieszczeń do celów rozrywkowych, sprzętu telewizyjnego, radiowego, filmowego, kinematograficznego, usługi wydawnicze: publikowanie książek i innych materiałów drukowanych, udostępnianie tych publikacji za pośrednictwem Internetu, organizowanie konkursów piękności, zabaw, zawodów sportowych, prowadzenie parków rozrywki, **42** usługi administrowania prawami własności intelektualnej, udzielania licencji i pośrednictwa w obrocie prawami własności intelektualnej, opracowywanie i wdrażanie programów komputerowych, oprogramowanie komputerowe, badania w dziedzinie usług medialnych-prace badawczo-wdrożeniowe dotyczące opracowywania i wdrażania nowych technologii w dziedzinie usług medialnych, prognozy pogody.

(111) **208726** (220) 2007 02 28 (210) 321970
 (151) 2008 05 28 (441) 2007 06 11
 (732) Dr LENS Sp. z o.o., Poznań, PL.
 (540)



Kolor znaku: brązowy, biały, szary
 (531) 26.11.12, 27.5.1, 29.1.13
 (510), (511) **09** okulary, szkło optyczne, szkła kontaktowe, soczewki, okulary słoneczne, okulary specjalne, oprawki do okularów.

(111) **208727** (220) 2007 03 02 (210) 322069
 (151) 2008 06 13 (441) 2007 06 11
 (732) „MITEX CO.” Spółka z o.o., Warszawa, PL.
 (540)



Kolor znaku: czerwony, czarny
 (531) 9.1.10, 26.4.2, 29.1.12
 (510), (511) **18** plecaki turystyczne, sportowe, **25** odzież, obuwie.

(111) **208728** (220) 2007 03 05 (210) 322155
 (151) 2008 07 18 (441) 2007 06 11
 (732) MARBO Bogdan Kusek, Marek Krzos, Kielce, PL.
 (540)



Kolor znaku: złoty
 (531) 27.5.1, 29.1.2
 (510), (511) **14** biżuteria, **25** suknie ślubne, suknie wieczorowe.

(111) **208729** (220) 2007 03 06 (210) 322262
 (151) 2008 08 07 (441) 2007 06 11
 (732) „AGRECOL” Jarosław Prymas, Wieruszów, PL.
 (540)



Kolor znaku: czerwony, szary, biały, niebieski, czarny
 (531) 27.5.1, 29.1.13
 (510), (511) **09** publikacje elektroniczne, programy komputerowe, **16** publikacje drukowane, **35** zgrupowanie towarów z myślą o osobach trzecich tak, by umożliwić nabywcom wygodne obejrzenie i dokonanie zakupu towarów poprzez katalog, telefonicznie, faksem oraz za pośrednictwem sieci internetowej, za pomocą witryny internetowej wyspecjalizowanej w sprzedaży różnorodnych artykułów, zarządzanie i administrowanie systemami sprzedaży towarów na rzecz osób trzecich, zarządzanie zbiorami informatycznymi, komputerowe bazy danych, pozyskiwanie danych, ich systematyzacja i przetwarzanie, promocja sprzedaży na rzecz osób trzecich, zakupy produktów i usług dla potrzeb ogrodnictwa i rolnictwa dla osób trzecich, rozpowszechnianie materiałów reklamowych, prowadzenie reklamy, świadczenie usług reklamowych za pośrednictwem sieci komputerowej i poprzez Internet, dekoracja wystaw sklepowych, pośrednictwo usług polegające na wzajemnym pozyskiwaniu i wymianie informacji dotyczących zamówień towarów dla potrzeb ogrodnictwa i rolnictwa oraz innych towarów.

(111) **208730** (220) 2007 03 09 (210) 322356
 (151) 2008 07 03 (441) 2007 06 11
 (732) Commercial Union Polska-Towarzystwo Ubezpieczeń na Życie S.A., Warszawa, PL.
 (540) Zdrowe Życie
 (510), (511) **36** ubezpieczenie świadczenia szpitalnego.

(111) **208731** (220) 2006 08 04 (210) 314040
 (151) 2008 01 10 (441) 2006 11 13
 (732) GIRNAR EXPORTS, GIRNAR COMPLEX, Bombay, IN.
 (540)



Kolor znaku: ciemnozielony, biały, czarny
 (531) 27.1.1, 27.5.1, 29.1.13

(510), (511) **05** lecznicze herbaty ziołowe, herbaty dietetyczne, **30** herbata, herbaty aromatyzowane, herbaty owocowe, napoje na bazie herbaty, preparaty do przygotowywania napojów herbacianych.

(111) **208732** (220) 2006 08 04 (210) 314041
 (151) 2008 01 10 (441) 2006 11 13
 (732) GIRNAR EXPORTS, GIRNAR COMPLEX, Bombay, IN.
 (540)



Kolor znaku: czarny, brązowy, biały, zielony
 (531) 2.3.18, 11.3.4, 26.4.2, 29.1.14
 (510), (511) **05** lecznicze herbaty ziołowe, herbaty dietetyczne, **30** herbata, herbaty aromatyzowane, herbaty owocowe, napoje na bazie herbaty, preparaty do przygotowywania napojów herbacianych.

(111) **208733** (220) 2007 03 09 (210) 322390
 (151) 2008 07 18 (441) 2007 06 11
 (732) Zeelandia Sp. z o.o., Tarnowo Podgórne, PL.
 (540)



Kolor znaku: beżowy, ciemnobrązowy, brązowy, zielony
 (531) 5.1.3, 5.3.11, 5.7.6, 5.11.11, 25.1.15, 27.5.1, 29.1.13
 (510), (511) **30** mieszanka do wyrobu ciasta.

(111) **208734** (220) 2007 03 12 (210) 322417
 (151) 2008 08 06 (441) 2007 06 25
 (732) Przedsiębiorstwo Produkcyjne „OKNOPLAST-Kraków” Spółka z ograniczoną odpowiedzialnością, Ochmanów, PL.
 (540) OKNOPLAST GROUP

(510), (511) **06** metalowe: materiały budowlane, przenośne konstrukcje budowlane, osprzęt do drzwi i okien, futryny do drzwi, ograniczniki do okien i drzwi, okucia budowlane, zamknięcia do drzwi i okien, zawiasy, parapety, **19** niemetalowe: materiały budowlane, stolarka otworowa, okna, drzwi i futryny, okucia drzwi i okien, przegrody, witryny, ścianki, parapety, konstrukcje przenośne, **37** informacja o materiałach budowlanych, nadzór budowlany, techniczny, usługi budowlane, usługi konstruktorskie, roboty wykończeniowe, montaż i wymiana stolarki otworowej.

(111) **208735** (220) 2007 03 12 (210) 322461
 (151) 2008 06 24 (441) 2007 06 25
 (732) DE MOLEN TRADE Spółka z o.o., Baranowo, PL.
 (540)



Kolor znaku: żółty, granatowy, niebieski, szary
 (531) 25.1.15, 26.4.1, 27.5.1, 29.1.14

(510), (511) **01** preparaty antystatyczne inne niż do użytku domowego, środki chemiczne do ożywiania kolorów barwników do celów przemysłowych, zestawy do reperacji dętek, środki chemiczne do impregnacji materiałów tekstylnych, odczynniki chemiczne inne niż do celów medycznych lub weterynaryjnych, środki chemiczne do impregnacji skóry, preparaty chemiczne do zapobiegania powstawaniu plam na tkaninach, silikon, środki chemiczne do usuwania osadu węglowego na silnikach, substancje zapobiegające zamarzaniu, środki przeciwdziałające matowieniu szyb, środki chemiczne zapobiegające tworzeniu się plam na tkaninach, preparaty do oczyszczania tłuszczu, produkt chemiczny do czyszczenia wosku, preparaty do wulkanizacji, środki antykorozyjne, oleje przeciwdrdzewne, **02** preparaty zabezpieczające do metali, preparaty zabezpieczające przed rdzą, smary przeciwdrdzewne, **03** detergenty inne niż używane w procesach produkcyjnych oraz inne niż do celów medycznych, preparaty do czyszczenia, środki do konserwacji skóry i pasty, kosmetyki, oleje czyszczące, preparaty do polerowania, woski do polerowania, środki do nadawania połysku, preparaty do prania chemicznego, preparaty do usuwania rdzy, preparaty kosmetyczne do pielęgnacji skóry, płyny do spryskiwaczy szyb, szampony, **04** środki do konserwacji skóry oraz oleje i smary, oleje do natłuszczania, oleje do smarowania, smary do broni, woski przemysłowe, **05** środki czyszczące, dezodoranty inne niż do użytku osobistego, środki do odświeżania powietrza, **07** maszyny i urządzenia do czyszczenia elektryczne, **09** alarmy dźwiękowe, **11** odmrażacze do pojazdów, **21** urządzenia rozpylające do aerozoli nie do celów medycznych, narzędzia do czyszczenia uruchamiane ręcznie.

(111) **208736** (220) 2007 03 13 (210) 322518
 (151) 2008 06 19 (441) 2007 06 25
 (732) GRAFPOL B.M. Meszkes Bogusław Marek Meszkes,
 Bydgoszcz, PL.
 (540)



Kolor znaku: czerwony

(531) 27.5.1, 29.1.1
 (510), (511) **16** wyroby wykonane z użyciem technik poligraficznych na papierze, folii, tkaninach oraz innych mediach, **35** usługi związane z przygotowaniem materiałów do druku, **40** drukarnie, drukowanie, usługi drukarskie, poligrafia.

(111) **208737** (220) 2007 03 14 (210) 322579
 (151) 2008 08 14 (441) 2007 06 25
 (732) Przedsiębiorstwo Handlu Zagranicznego KASOL
 Janusz Antoni Kazberuk, Białystok, PL.
 (540)



Kolor znaku: złoty, czerwony, czarny

(531) 4.3.3, 12.1.1, 12.1.15, 27.5.1, 29.1.13
 (510), (511) **29** składniki grzybowe do sporządzania sosów i zup, dania barowe mięsne, drobiowe, rybne, warzywne na wynos, przetwory owocowe, galaretki, dżemy, kompoty konserwowane owoce i warzywa, grzyby marynowane i sterylizowane, **30** sosy grzybowe, sosy mięsne, składniki i sosy mączne, dania barowe na bazie mąki na wynos, **43** restauracje, bary szybkiej obsługi, kawiarnie.

(111) **208738** (220) 2007 03 14 (210) 322587
 (151) 2008 05 28 (441) 2007 06 25
 (732) CENTRUM ROZWOJU DZIECKA „BAJKOLANDIA”
 Justyna Żurowska, Warszawa, PL.

(540)



Kolor znaku: fioletowy, zielony, żółty, czerwony, niebieski, różowy
 (531) 2.5.8, 2.5.24, 26.11.3, 27.5.1, 29.1.15

(510), (511) **09** płyty (dyski) z nagraniami, dane na nośnikach optycznych, programy komputerowe nagrane, programy multimedialne nagrane, książki dźwiękowe nagrane, programy gier komputerowych, komputerowe programy ładowalne, urządzenia do gier działające wyłącznie z odbiornikiem telewizyjnym, przyrządy szkolne, kasety audio-wideo z nagraniami i filmami, **16** papier tektura i wyroby z tych materiałów nie ujęte w innych klasach, druki, materiały piśmienne, kleje do materiałów piśmiennych lub do celów domowych, materiały z tworzyw sztucznych do pakowania nie ujęte w innych klasach, artykuły biurowe, zszywacze, zszywki biurowe, przybory szkolne, przybory do pisania, tablice szkolne, piórniki, długopisy, ołówki, kredki ołówkowe, gumki do ścierania, linijki rysownicze, temperówki, akwarele, farby szkolne, tworzywa sztuczne do modelowania, tablice szkolne, zeszyty, obwoluty na dokumenty, okładki papierowe, segregatory na dokumenty, teczki, skoroszyty, czasopisma, atlasy, komiksy, publikacje, gazety, książki, podręczniki, **35** reklama, reklama za pośrednictwem sieci komputerowej, reklamy internetowe, rozpowszechnianie ogłoszeń reklamowych, dystrybucja materiałów reklamowych, publikowanie tekstów i materiałów reklamowych, opracowywanie multimedialnych publikacji reklamowych, fotokopowanie, powielanie dokumentów, promocja sprzedaży dla osób trzecich, pomoc w zakresie zarządzania, pokazy towarów, promocja książek i czasopism, prowadzenie księgarni, prowadzenie księgarni internetowej i sprzedaży wysyłkowej wydawnictw, prenumerata gazet dla osób trzecich, zgrupowanie na rzecz osób trzecich różnych towarów pozwalające nabywcy wygodnie je oglądać i kupować przez Internet na stronie światowej sieci komputerowej oraz w sklepie i/lub hurtowni, w tym towarów dla dzieci i niemowląt, wózków dziecięcych, fotelików bezpieczeństwa, artykułów papierniczych, szkolnych, biurowych, książek, wydawnictw multimedialnych, płyt (dysków) z nagraniami, zabawek, gier elektronicznych, gier planszowych, artykułów sportowych i gimnastycznych, **41** edukacja, nauczanie, rozrywka, działalność sportowa i kulturalna, przedszkola (nauczanie), prowadzenie przedszkola, wychowanie przedszkolne, kształcenie praktyczne, kursy korespondencyjne, sprawdziany pedagogiczne, organizowanie i prowadzenie pracowni specjalistycznych, nauczanie języków obcych, porady w zakresie edukacji lub kształcenia, kultura fizyczna, usługi klubowe w zakresie wychowania i nauczania dzieci, usługi klubowe w zakresie rozrywki, usługi klubów zdrowia, usługi instruktorów gimnastyki, obozy sportowe, obozy wakacyjne, usługi związane z organizacją wypoczynku, organizowanie przyjęć, organizowanie balów, usługi związane z organizowaniem i obsługą dyskotek, nagrywanie filmów na taśmach wideo, wypożyczanie kaset wideo, wypożyczanie książek, publikowanie książek, publikowanie tekstów innych niż reklamowe, mikro-wydawnictwa, organizowanie i obsługa konferencji, kongresów, seminariów, sympozjów, zjazdów, kongresów, usługi związane z organizacją wypoczynku, organizowanie konkursów edukacyjnych lub rozrywkowych, przedstawienia teatralne.

(111) **208739** (220) 2007 03 14 (210) 322598
 (151) 2008 07 18 (441) 2007 06 25
 (732) P.P.H.U. „HAKKI” Hakki Tunc, Tuszyn, PL.
 (540)



Kolor znaku: czerwony, czarny, beżowy

(531) 24.17.25, 26.3.1, 27.5.1, 29.1.13

(510), (511) **25** odzież, obuwie, nakrycia głowy, okrycia wierzchnie, mufki, kombinezony, nauszники, bluzki, sukienki, odzież na gimnastykę, odzież papierowa, sportowe: koszulki, buty, ubrania, swetry, bluzy, obuwie sportowe, odzież sportowa, kamizelki, kąpielówki, ubrania dla kolarzy, koszule, koszulki gimnastyczne, legginsy, majtki, kąpielowe: płaszcze, sandały, slipy, pantofle, kostiumy, czepki, bielizna, korki do butów piłkarskich, nakrycia głowy, nauszники, buty narciarskie, kurtki wełniane lub futrzane z kapturem, marynarki, odzież na gimnastykę, odzież gotowa, odzież wodoodporna, odzież ze skóry i z imitacji skóry, okrycia wierzchnie, **35** sprzedaż dla osób trzecich towarów zawartych w klasie 25, reklama, promocja, marketing, reklama w prasie, reklama radiowa, reklama telewizyjna, reklama za pośrednictwem sieci komputerowej, rozpowszechnianie materiałów reklamowych: ulotki, prospekty, druki, próbki, promocja sprzedaży dla osób trzecich, rozpowszechnianie ogłoszeń reklamowych, **40** usługi krawieckie, krawiectwo, poprawki krawieckie, obróbka i barwienie skór, obróbka tkanin, barwienie, dekatyzowanie, impregnowanie, obrębianie tkanin, wybielanie, krojenie, zabezpieczanie przed molami, zabezpieczanie przed ogniem tkanin, kalandrowanie tkanin, obróbka mająca na celu uzyskanie niegniotliwości tkanin.

(111) **208740** (220) 2007 03 15 (210) 322657
 (151) 2008 06 25 (441) 2007 06 25
 (732) ORLEN GAZ Spółka z o.o., Płock, PL.
 (540)



Kolor znaku: czerwony, szary

(531) 27.5.1, 29.1.1, 29.1.6

(510), (511) **01** gazy zestalone do celów przemysłowych, **04** paliwo, paliwo gazowe, **37** montaż i naprawy instalacji grzewczych, doradztwo zawodowe w zakresie montażu instalacji i urządzeń gazowych, **39** magazynowanie, transport i pakowanie produktów, dystrybucja gazów, **42** doradztwo zawodowe w zakresie projektowania instalacji i urządzeń gazowych.

(111) **208741** (220) 2007 03 06 (210) 322252
 (151) 2008 08 27 (441) 2007 06 11
 (732) GRICARD POLSKA Sp. z o.o., Lublin, PL.
 (540)



Kolor znaku: niebieski, biały

(531) 27.5.1, 29.1.12

(510), (511) **16** papier higieniczny, papier toaletowy, serwetki toaletowe papierowe, serwetki stołowe papierowe, serwetki papierowe, ręczniki papierowe, ręczniki do twarzy papierowe, chusteczki do nosa papierowe, czyszcivo papierowe, **21** dozowniki papieru toaletowego, dozowniki metalowe ręczników papierowych, dozowniki mydła, dozowniki ręczników papierowych.

(111) **208742** (220) 2003 02 28 (210) 261642
 (151) 2008 07 25 (441) 2003 09 08
 (732) Solgar Holdings, Inc., Ronkonkoma, US.
 (540)



(531) 26.1.4, 27.5.1

(510), (511) **05** preparaty farmaceutyczne i weterynaryjne, preparaty sanitarne do celów medycznych, substancje dietetyczne oraz dodatki odżywcze do celów leczniczych, żywność dla niemowląt, plastry, materiały opatrunkowe, materiały do plombowania zębów, woski dentystyczne, środki dezynfekcyjne, preparaty do zwalczania szkodników, fungicydy, herbicydy.

(111) **208743** (220) 2003 04 30 (210) 264216
 (151) 2008 05 29 (441) 2003 11 03
 (732) VOGEL BURDA COMMUNICATIONS Spółka z o.o., Warszawa, PL.
 (540) Akademia handlowa crn polska

(510), (511) **09** komputery, osprzęt komputerowy, urządzenia do gier komputerowych i telewizyjnych, programy komputerowe i bazy danych, gry komputerowe i telewizyjne, **16** dzienniki, czasopisma, periodyki, prospekty, książki, plakaty, kalendarze, **35** usługi agencji reklamowych z wykorzystaniem wszystkich metod słownych, dźwiękowych, audiowizualnych i multimedialnych, organizacja wystaw, targów, kongresów, konferencji, warsztatów, szkoleń i konkursów w celach marketingowych i handlowych, pośrednictwo w zawieraniu transakcji handlowych, organizacja i prowadzenie lobbingu środowisk informatycznych, doradztwo w zakresie prowadzenia działalności gospodarczej, produkcja reklam, **38** przesyłanie danych przy pomocy terminali komputerowych, internetowych i światłowodowych, prowadzenie serwerów, portali, wyszukiwarek i witryn internetowych, **41** fotoreportaże, zdjęcia, usługi wydawnicze, filmowe, audiowizualne, multimedialne, organizowanie konkursów, konferencji i kongresów, wystaw i targów w celach kulturalnych i edukacyjnych, **42** usługi w zakresie projektowania i wykorzystania programów komputerowych i baz danych komputerowych, wypożyczanie komputerów, baz danych i programów komputerowych, usługi w zakresie podłączania do internetu oraz projektowania, tworzenia i serwisu stron internetowych, zakładanie i utrzymywanie kont internetowych, usługi graficzne i projektowe w zakresie programów komputerowych i baz danych komputerowych.

(111) **208744** (220) 2004 08 18 (210) 284484
 (151) 2008 08 21 (441) 2004 11 29
 (732) Pracownia Projektowa PLANER s.c. K. Kilikowski, M. Święcińska, Ełk, PL.
 (540) PLANER

(510), (511) **19** altany (konstrukcje), konstrukcje budowlane niemetalowe, materiały budowlane niemetalowe, **42** architektura, projektowanie budynków, dekoracje wnętrz, doradztwo budowlane, planowanie urbanistyczne, projektowanie dekoracji wnętrz, opracowywanie projektów technicznych, ekspertyzy inżynierskie.

(111) **208745** (220) 2005 04 05 (210) 293357
 (151) 2008 06 26 (441) 2005 07 11
 (732) VOV Cosmetics Co., Ltd., Kyungki-do, KR.
 (540)



(531) 26.4.10, 27.5.1

(510), (511) **03** perfumy, błyszczki do ust, lakiery do paznokci, prasowany puder do puderniczek kompaktowych, szminki, cienie do powiek, konturówki do oczu, kosmetyki odświeżające do skóry, róż do policzków, woda toaletowa, woda kolońska, maskara, kadzidełka, ołówki kosmetyczne, zestawy maseczek kosmetycznych, zmywacz do paznokci, kosmetyki oczyszczające, olejek lawendowy, maseczki kosmetyczne, preparaty do demakijażu oczu, wosk do włosów, preparaty kosmetyczne o działaniu ściągającym, lotiony po goleniu, lotiony do ciała, toaletowe mleczko oczyszczające, ołówki do brwi, esencje do ciała, sztuczne rzęsy, podkład pod makijaż w kremie, mydła kosmetyczne, preparaty do dezynfekcji i czyszczenia zębów.

(111) **208746** (220) 2006 02 16 (210) 306190
 (151) 2008 07 07 (441) 2006 05 29
 (732) Stowarzyszenie „WIARA LECHA”, Poznań, PL.
 (540)



(531) 2.1.1, 9.1.10, 24.1.5, 27.5.1

(510), (511) **16** afisze, plakaty, albumy, bielizna stołowa papierowa, artykuły biurowe, błony tworzyw sztucznych do nanoszenia informacji, opakowania z papieru, czasopisma, gazety, druki, książki, emblematy, etykiety papierowe, fotografie, reprodukcje graficzne, kalendarze, kalkomanie, wyroby z kartonu, karty pocztowe, katalogi, komiksy, kopertry, przybory kreślarskie, mapy, materiały piśmienne, papeteria naklejki adresowe, notatniki, notesy, opakowania z papieru, artykuły papiernicze, pióra, ołówki, długopisy, mazaki, zestawy przyborów do pisania, ręczniki papierowe, samoprzylepne taśmy, skoroszyty na dokumenty, zakładki do książek, **18** aktówki, teczki, dyplomaty, torebki damskie, portfele, portmonetki, etui na okulary, etui na karty bankomatowe, wizytówki etui na klucze, pojemniki na kosmetyki, obroże dla zwierząt, pasy, paski skórzane, plecaki szkolne, turystyczne, torby na ubrania, torby na zakupy, torby plażowe, torby turystyczne, walizki, nesesery, **25** berety, bielizna osobista, obuwie, buty narciarskie, buty piłkarskie, obuwie sportowe, czapki, nakrycia głowy, czepki kąpielowe, ubrania, ubrania sportowe, getry, kamizelki, kąpielowe: kostiumy, płaszcze, sandały, kąpielówki; kombinezony koszule, koszulki, odzież, odzież ze skóry i z imitacji skóry, potniki, rękawiczki, skarpety, szale, szaliki, swetry, daszki przeciwsłoneczne, **28** rolki, wrotki, rękawice bokserskie, ozdoby choinkowe, przyrządy i przybory do ćwiczeń fizycznych, deski surfingowe, przyrządy i sprzęt sportowy karty do gry, gry zawarte w tej klasie, sprzęt wędkarski, zabawki, lotnie, ochraniacze ciała, **32** piwo, wody mineralne gazowane, niegazowane, inne napoje bezalkoholowe, soki i napoje owocowe, **33** napoje alkoholowe, **35** usługi reklamowe na rzecz innych podmiotów, **41** informacja o imprezach kulturalnych, sportowych i rekreacyjnych, organizowanie imprez sportowych i rekreacyjnych, usługi w zakresie prowadzenia klubów podnoszenia kondycji fizycznej, organizowanie konkursów o tematyce sportowej, organizowanie obozów sportowych, organizowanie i prowadzenie szkoleń dotyczących kultury fizycznej, wypożyczanie sprzętu sportowego, wynajmowanie obiektów sportowych, **43** usługi gastronomiczne w zakresie prowadzenia kawiarni, restauracji, piwiarni, barów szybkiej obsługi, usługi hotelowe, wynajmowanie kwater, wynajmowanie sal na imprezy i szkolenia, organizowanie zakwaterowania na kempingach, parkingach, organizowanie zakwaterowania na obozach sportowych, szkoleniowych.

(111) **208747** (220) 2006 03 09 (210) 307380
(151) 2008 06 25 (441) 2006 06 12
(732) Artur Morawski, Warszawa, PL.
(540) POLFINANCE

(510), (511) **35** analizy kosztów, doradztwo w zakresie zarządzania działalnością gospodarczą, doradztwo w zakresie organizowania i prowadzenia działalności gospodarczej, **36** analizy finansowe, doradztwo w sprawach finansowych, pośrednictwo finansowe.

(111) **208748** (220) 2006 03 30 (210) 308452
(151) 2008 06 25 (441) 2006 07 10
(732) P.P.H. „GRAWIK” Grażyna Bylicka, Ksawerów, PL.
(540)



(531) 27.5.1, 27.5.17

(510), (511) **25** odzież z tworzyw naturalnych i sztucznych.

(111) **208749** (220) 2006 04 07 (210) 309182
(151) 2008 08 19 (441) 2006 07 10
(732) ALTRA Jerzy Ciepliński, Sosnowiec, PL.
(540)



Kolor znaku: niebieski

(531) 24.15.1, 27.5.1, 29.1.4

(510), (511) **09** akumulatory elektryczne, urządzenia do ładowania baterii, urządzenia do ładowania akumulatorów elektrycznych, urządzenia do ładowania akumulatorów, baterie elektryczne, baterie słoneczne, mikrofony, fotoogniwa.

(111) **208750** (220) 2006 05 25 (210) 311185
(151) 2008 06 25 (441) 2006 09 04
(732) Biocol-Laboratorios Farmaco e Cosmetico, Lda, Alcabideche, PT.
(540) BIOCOL 24

(510), (511) **05** dietetyczne substancje, suplementy i produkty do celów medycznych zawarte w klasie 5, suplementy diety i produkty uzupełniające do celów terapeutycznych i medycznych, preparaty witaminowe stosowane jako suplementy diety z wyłączeniem materiałów opatrunkowych, opatrunków, środków do leczenia ran, środków tamujących krew.

(111) **208751** (220) 2006 06 30 (210) 312608
(151) 2008 05 21 (441) 2006 10 02
(732) COUNTER SYSTEM Spółka z ograniczoną odpowiedzialnością, Piaseczno, PL.
(540)



Kolor znaku: szary i odcienie, czarny

(531) 26.1.6, 27.5.1, 29.1.12

(510), (511) **35** usługi agencji reklamowych, doradztwo w zakresie prowadzenia działalności gospodarczej, pośrednictwo handlowe w sprzedaży wszelkiego rodzaju przedsiębiorstwom i instytucjom artykułów reklamowych, gadżetów oraz artykułów służących celom marketingowym, pochodzących z firm krajowych i zagranicznych, a w tym: ubrań, butów, nakryć głowy, wyrobów kaletniczych i rymarskich, parasoli, wyrobów ze skóry, z drewna, papieru, tektury, ze szkła, z ceramiki, porcelany, fajansu, gipsu, tworzyw sztucznych, korka, słomy, artykułów biurowych, wydawnictw, drobnych wyrobów metalowych, usługi w zakresie marketingu służącego celom reklamowym i do promowania sprzedaży, organizowanie wystaw i targów w celach handlowych i reklamowych, publikowanie tekstów reklamowych, prowadzenie sklepu/hurtowni z produktami spożywczymi, napojami, wyrobami tytoniowymi, z odzieżą obuwiami, nakryciami głowy, z artykułami biurowymi, z gramami i zabawkami, z wyrobami kaletniczymi i rymarskimi, z wyrobami kosmetycznymi, z wyrobami jubilerskimi, z produktami chemicznymi, z pojazdami, z wyrobami stolarskimi, z AGD, z RTV, z artykułami elektrycznymi i optycznymi, z wyrobami z drewna, papieru, z gumy i tworzyw sztucznych, z metali szlachetnych i nieszlachetnych, ze szkła i ceramiki, drukowanie materiałów reklamowych: ulotek, prospektów, katalogów, folderów, kalendarzy, **40** usługi drukarni: druk sitowy, drukowanie litograficzne, drukowanie offsetowe, drukowanie rysunków, intrologatorstwo, **42** usługi projektowania graficznego w zakresie artykułów i materiałów wykorzystywanych przez firmy do celów reklamowych, usługi dekoracji wnętrz.

(111) **208752** (220) 2006 09 11 (210) 315343
(151) 2008 06 03 (441) 2006 12 27
(732) BARWA Spółka z o.o., Kraków, PL.
(540) Soft Classic

(510), (511) **03** kosmetyki, mydła, preparaty do mycia ciała, kremy kosmetyczne, preparaty kosmetyczne do pielęgnacji skóry, mleczko kosmetyczne, szampony, płyny do pielęgnacji włosów, toniki kosmetyczne, żele do mycia.

(111) **208753** (220) 2006 09 11 (210) 315344
(151) 2008 06 03 (441) 2006 12 27
(732) BARWA Spółka z o.o., Kraków, PL.
(540) Classic Cream

(510), (511) **03** kosmetyki, mydła, preparaty do mycia ciała, kremy kosmetyczne, preparaty kosmetyczne do pielęgnacji skóry, mleczko kosmetyczne, szampony, płyny do pielęgnacji włosów, toniki kosmetyczne, żele do mycia.

(111) **208754** (220) 2006 09 11 (210) 315345
(151) 2008 06 03 (441) 2006 12 27

(732) BARWA Spółka z o.o., Kraków, PL.
 (540) Soft Fresh
 (510), (511) **03** kosmetyki, preparaty do mycia ciała, kremy kosmetyczne, preparaty kosmetyczne do pielęgnacji skóry, mleczko kosmetyczne, szampony, płyny do pielęgnacji włosów, toniki kosmetyczne, żele do mycia.

(111) **208755** (220) 2006 09 11 (210) 315346
 (151) 2008 06 03 (441) 2006 12 27

(732) BARWA Spółka z o.o., Kraków, PL.
 (540) Ocean Fresh
 (510), (511) **03** kosmetyki, preparaty do mycia ciała, kremy kosmetyczne, preparaty kosmetyczne do pielęgnacji skóry, mleczko kosmetyczne, szampony, płyny do pielęgnacji włosów, toniki kosmetyczne, żele do mycia.

(111) **208756** (220) 2006 10 23 (210) 317032
 (151) 2008 08 08 (441) 2007 02 05

(732) Niepubliczny Zakład Opieki Zdrowotnej „POLIMEDICA” s.c.
 Barbara Kaczmarek, Robert Mordaka, Łódź, PL.
 (540)



Kolor znaku: niebieski, biały

(531) 26.11.1, 27.5.1, 29.1.12
 (510), (511) **44** usługi medyczne, usługi w zakresie chiropraktyki, chirurgii, fizjoterapii, fizykoterapii, implantacji, masażu, opieka pielęgniarska, pomoc medyczna, porady w zakresie farmakologii i psychologii, prowadzenie domów dla rekonwalescentów, starców, prowadzenie medycznych klinik, lecznic i szpitali oraz sanatoriów.

(111) **208757** (220) 2006 12 21 (210) 319339
 (151) 2008 05 15 (441) 2007 04 02

(732) Domżał Andrzej, Łódź, PL.
 (540)



Kolor znaku: biały, złoty

(531) 26.13.25, 27.5.1, 29.1.12
 (510), (511) **41** usługi związane z organizowaniem i obsługą dyskotek, usługi klubowe-rozrywka lub nauczanie, **43** restauracje.

(111) **208758** (220) 2006 12 27 (210) 319481
 (151) 2008 06 10 (441) 2007 04 02

(732) Firma Produkcyjno-Handlowa „PAULA” Adam Radaś,
 Kolonia Skarszewek, PL.
 (540)



Kolor znaku: biały, czerwony, niebieski, żółty, zielony, błękitny

(531) 4.5.1, 5.7.13, 6.7.25, 9.1.10, 25.1.1, 27.5.1, 29.1.15

(510), (511) **29** chipsy i chrupki owocowe, owoce suszone, kandyzowane, mrożone i konserwowane, koncentraty suszonych owoców, sałatki owocowe, skórki owocowe.

(111) **208759** (220) 2006 12 27 (210) 319486
 (151) 2008 06 10 (441) 2007 04 02

(732) Firma Produkcyjno-Handlowa „PAULA” Adam Radaś,
 Kolonia Skarszewek, PL.

(540) edenki
 (510), (511) **29** chipsy i chrupki owocowe, owoce suszone, mrożone kandyzowane i konserwowane, koncentraty suszonych owoców, sałatki owocowe, skórki owocowe.

(111) **208760** (220) 2006 12 27 (210) 319502
 (151) 2008 05 16 (441) 2007 04 02

(732) AMIR-FEDER Piotr Majcher, Kraków, PL.
 (540)



Kolor znaku: czerwony, czarny, biały

(531) 26.3.1, 27.5.1, 29.1.1, 29.1.6, 29.1.8
 (510), (511) **06** metale nieszlachetne surowe, metale nieszlachetne półprzetworzone, budowlane materiały metalowe, metalowy osprzęt do mebli, kabiny telefoniczne metalowe, pojemniki i zbiorniki metalowe, drobne wyroby metalowe, opakowania z białej blachy, palety załadownicze i transportowe metalowe, drobne wyroby żelazne, ogrodzenia metalowe, dachy metalowe, futryny metalowe, okna i drzwi metalowe, płyty metalowe, rynny, **20** meble metalowe, elementy meblowe metalowe, panele załadownicze i transportowe niemetalowe, **35** zgrupowanie na rzecz osób trzecich różnych towarów pozwalające nabywcy je oglądać i kupować za pomocą środków elektronicznych oraz w hurtowni i sklepie artykułów branży metalowej, budowlanej, meblarskiej i gospodarczej, **39** przeładunek, magazynowanie i przechowywanie towarów, usługi transportowe, wynajem środków transportu, **40** usługi w zakresie przetwórstwa i obróbki metali.

(111) **208761** (220) 2007 01 05 (210) 319892
 (151) 2008 07 07 (441) 2007 04 16

(732) Parragon Books Limited, Bath, GB.

(540) PRZYJACIÓŁKI NA ZAWSZE

(510), (511) **16** książki, materiały drukowane, publikacje drukowane, kalendarze terminowe, pamiętniki, materiały piśmienne, czasopisma, komiksy, periodyki, plakaty, materiały instruktażowe i szkoleniowe, papier, karton i wyroby z tych materiałów, kalendarze, książki adresowe, terminarze, karty okolicznościowe, podpórki do utrzymywania w pozycji pionowej rzędu książek, papier do owijania, przywieszki do prezentów, książki na wpisy i autografy, kalkomanie, albumy na wycinki prasowe, roczniki, dzienniki, książki i materiały piśmienne sprzedawane razem jako całość, książki rozwijające umiejętności manualne i umysłowe.

(111) **208762** (220) 2007 01 10 (210) 320001
 (151) 2008 06 27 (441) 2007 04 16

(732) „MURATOR” Spółka Akcyjna, Warszawa, PL.
 (540)



Kolor znaku: czerwony, żółty, biały

(531) 5.5.4, 27.5.1, 29.1.13
 (510), (511) **16** afisze kartonowe i papierowe, kalendarze, albumy, fotografie, publikacje drukowane, prospekty, broszury, czasopisma, książki, rysunki, mapy, obrazy, karty pocztowe i okolicznościowe, nalepki, zasłony papierowe, folie z tworzyw sztucznych do pakowania, taśmy samoprzylepne do celów papierniczych i użytku domowego, torebki i torby do pakowania z papieru lub z tworzyw sztucznych, **25** odzież z tworzyw sztucznych i naturalnych, bielizna osobista, bie-

lizna przeciwpotowa, bielizna wchłaniająca pot, kamizelki, spodenki, koszule męskie, krawaty, marynarki, mundury, kombinezony do turystyki pieszej, górskiej i wodnej, kaptury, kapelusze, obuwie sportowe, buty sznurowane, chodaki, kalosze, **35** reklama osób trzecich, prowadzenie agencji informacji handlowej i reklamowej, produkcja reklam telewizyjnych, radiowych, kinowych, planszowych, rozpoznawanie i dystrybucja materiałów reklamowych: próbek, druków, prospektów, broszur, reprodukcja dokumentów i dokumentacji, prowadzenie interesów osób trzecich w zakresie wyszukiwania kontrahentów, doradztwo handlowe, badanie rynku, pokazy towarów, pomoc w prowadzeniu działalności gospodarczej, zarządzanie zbiorami informacyjnymi, **36** administrowanie nieruchomościami, **41** prowadzenie kursów edukacyjnych w dziedzinie turystyki, rekreacji, wypoczynku i rozrywki, organizowanie rekreacji, wypoczynku i rozrywki, organizowanie imprez turystycznych i rekreacyjnych, organizowanie widowisk oraz zawodów i turniejów sportowych, tłumaczenia, **42** zarządzanie dobrami oraz prawami autorskimi, prowadzenie badań technicznych sprzętu turystyczno-wypoczynkowego, dekoracja wnętrz, ekspertyzy inżynierskie, projektowanie sprzętu turystyczno-wypoczynkowego: odzieży, obuwia, namiotów, spiworów, sprzętu pływającego, rowerów, programowanie komputerów na zlecenie osób trzecich, testowanie materiałów w zakresie stosowania turystyczno-wypoczynkowego, projektowanie z zakresu wzornictwa przemysłowego, **43** eksploatacja baz turystycznych i campingów, prowadzenie hoteli, kawiarni i restauracji, **45** doradztwo w zakresie bezpieczeństwa.

(111) **208763** (220) 2007 03 19 (210) 322822
(151) 2008 08 04 (441) 2007 06 25

(732) Salon Piękności Bio-Profil Renata Omilianowicz, Suwałki, PL.
(540) Bio-Profil

(510), (511) **44** higiena i troska o urodę ludzi, salon piękności, kosmetyka, zabiegi pielęgnacyjne i regenerujące, oczyszczanie twarzy, masaże, przeciwdziałanie cellulitowi, odnowa biologiczna, sauna, łaźnia, masaże: wodne, lecznicze, łożka wodne, szeroko pojęty relaks (odnowa biologiczna), kriosauna, ścieżka wodna czyli masaż w „morskich falach”, usługi spa czyli „zdrowie przez wodę”.

(111) **208764** (220) 2007 03 20 (210) 322875
(151) 2008 07 18 (441) 2007 06 25

(732) PRV.PL Spółka z o.o., Warszawa, PL.
(540)



Kolor znaku: pomarańczowy, niebieski, biały

(531) 4.5.2, 4.5.3, 24.15.3, 24.17.1, 24.17.5, 26.1.1, 27.5.1, 29.1.13

(510), (511) **35** zgrupowanie na rzecz osób trzecich różnych towarów pozwalające nabywcy wygodnie je oglądać i kupować te towary w sieci web wyspecjalizowanej w sprzedaży CD ROMÓW, CD, książek, czasopism i innych publikacji, zgrupowanie na rzecz osób trzecich różnych towarów pozwalające nabywcy wygodnie oglądać i kupować towary w sklepie i hurtowni wyspecjalizowanej w sprzedaży CD ROMÓW, CD, książek, czasopism i innych publikacji, usługi w zakresie reklamy i marketingu, **38** usługi transmisji danych i wiadomości, **41** usługi redakcyjne, wszelka działalność wydawnicza, w tym prowadzona z wykorzystaniem wszystkich nośników elektronicznych, usługi reprodukcji zapisanych nośników informacji, usługi informatyczne, w tym usługi baz danych, **42** usługi w zakresie sprzedaży praw autorskich i licencji.

(111) **208765** (220) 2007 03 20 (210) 322876
(151) 2008 07 14 (441) 2007 06 25

(732) PRV.PL Spółka z o.o., Warszawa, PL.
(540)



Kolor znaku: czarny, niebieski, biały

(531) 4.5.2, 4.5.3, 24.17.1, 26.1.1, 27.5.1, 29.1.13

(510), (511) **35** zgrupowanie na rzecz osób trzecich różnych towarów pozwalające nabywcy wygodnie je oglądać i kupować te towary w sieci web wyspecjalizowanej w sprzedaży CD ROMÓW, CD, książek, czasopism i innych publikacji, zgrupowanie na rzecz osób trzecich różnych towarów pozwalające nabywcy wygodnie oglądać i kupować towary w sklepie i hurtowni wyspecjalizowanej w sprzedaży CD ROMÓW, CD, książek, czasopism i innych publikacji, usługi w zakresie reklamy i marketingu, **38** usługi transmisji danych i wiadomości, **41** usługi redakcyjne, wszelka działalność wydawnicza, w tym prowadzona z wykorzystaniem wszystkich nośników elektronicznych, usługi reprodukcji zapisanych nośników informacji, usługi informatyczne, w tym usługi baz danych, **42** usługi w zakresie sprzedaży praw autorskich i licencji.

(111) **208766** (220) 2007 03 20 (210) 322877

(151) 2008 07 14 (441) 2007 06 25

(732) PRV.PL Sp. z o.o., Warszawa, PL.

(540)



Kolor znaku: ciemnoszary, zielony i jego odcienie, biały

(531) 7.3.2, 24.17.1, 26.4.1, 26.4.2, 27.5.1, 29.1.13

(510), (511) **35** zgrupowanie na rzecz osób trzecich różnych towarów pozwalające nabywcy wygodnie je oglądać i kupować te towary w sieci Web wyspecjalizowanej w sprzedaży CD ROMÓW, CD, książek, czasopism i innych publikacji, zgrupowanie na rzecz osób trzecich różnych towarów pozwalające nabywcy wygodnie oglądać i kupować towary w sklepie i hurtowni wyspecjalizowanej w sprzedaży CD ROMÓW, CD, książek, czasopism i innych publikacji, usługi w zakresie reklamy i marketingu, **38** usługi transmisji danych i wiadomości, **41** usługi redakcyjne, wszelka działalność wydawnicza, w tym prowadzona z wykorzystaniem wszystkich nośników elektronicznych, usługi reprodukcji zapisanych nośników informacji, usługi informatyczne, w tym usługi baz danych, **42** usługi w zakresie sprzedaży praw autorskich i licencji.

(111) **208767** (220) 2007 03 20 (210) 322878

(151) 2008 07 14 (441) 2007 06 25

(732) PRV.PL Sp. z o.o., Warszawa, PL.

(540)



Kolor znaku: niebieski, jasnozielony, biały

(531) 27.5.1, 29.1.13

(510), (511) **35** zgrupowanie na rzecz osób trzecich różnych towarów pozwalające nabywcy wygodnie je oglądać i kupować te towary w sieci Web wyspecjalizowanej w sprzedaży CD ROMÓW, CD, książek, czasopism i innych publikacji, zgrupowanie na rzecz osób trzecich różnych towarów pozwalające nabywcy wygodnie oglądać i kupować towary w sklepie i hurtowni wyspecjalizowanej w sprzedaży CD ROMÓW, CD, książek, czasopism i innych publikacji, usługi w zakresie reklamy i marketingu, **38** usługi transmisji danych i wiadomości, **41** usługi redakcyjne, wszelka działalność wydawnicza, w tym prowadzona z wykorzystaniem wszystkich nośników elektronicznych, usługi reprodukcji zapisanych nośników informacji, usługi informatyczne, w tym usługi baz danych, **42** usługi w zakresie sprzedaży praw autorskich i licencji.

(111) **208768** (220) 2007 03 20 (210) 322879

(151) 2008 07 14 (441) 2007 06 25

(732) PRV.PL Spółka z o.o., Warszawa, PL.

(540) iThink

(510), (511) **35** zgrupowanie na rzecz osób trzecich różnych towarów pozwalające nabywcy wygodnie je oglądać i kupować te towary w sieci web wyspecjalizowanej w sprzedaży CD ROMÓW, CD, książek, czasopism i innych publikacji, zgrupowanie na rzecz osób trzecich różnych towarów pozwalające nabywcy wygodnie oglądać i kupować towary w sklepie i hurtowni wyspecjalizowanej w sprzedaży CD ROMÓW, CD, książek, czasopism i innych publikacji, usługi w zakresie reklamy i marketingu, **38** usługi transmisji danych i wiadomości, **41** usługi redakcyjne, wszelka działalność wydawnicza, w tym prowadzona z wykorzystaniem wszystkich nośników elektronicznych, usługi reprodukcji zapisanych nośników informacji, usługi informatyczne, w tym usługi baz danych, **42** usługi w zakresie sprzedaży praw autorskich i licencji.

(111) **208769** (220) 2007 03 20 (210) 322882
(151) 2008 07 14 (441) 2007 06 25
(732) PRV.PL Sp. z o.o., Warszawa, PL.

(540) patrz.pl. zobacz więcej

(510), (511) **35** zgrupowanie na rzecz osób trzecich różnych towarów pozwalające nabywcy wygodnie je oglądać i kupować te towary w sieci Web wyspecjalizowanej w sprzedaży CD ROMÓW, CD, książek, czasopism i innych publikacji, usługi w zakresie reklamy i marketingu, **38** usługi transmisji danych i wiadomości, **41** usługi redakcyjne, wszelka działalność wydawnicza, w tym prowadzona z wykorzystaniem wszystkich nośników elektronicznych, usługi reprodukcji zapisanych nośników informacji, usługi informatyczne, w tym usługi baz danych, **42** usługi w zakresie sprzedaży praw autorskich i licencji.

(111) **208770** (220) 2007 03 20 (210) 322883
(151) 2008 07 14 (441) 2007 06 25
(732) PRV.PL Spółka z o.o., Warszawa, PL.

(540) pino.pl

(510), (511) **35** zgrupowanie na rzecz osób trzecich różnych towarów pozwalające nabywcy wygodnie je oglądać i kupować te towary w sieci web wyspecjalizowanej w sprzedaży CD ROMÓW, CD, książek, czasopism i innych publikacji, zgrupowanie na rzecz osób trzecich różnych towarów pozwalające nabywcy wygodnie oglądać i kupować towary w sklepie i hurtowni wyspecjalizowanej w sprzedaży CD ROMÓW, CD, książek, czasopism i innych publikacji, usługi w zakresie reklamy i marketingu, **38** usługi transmisji danych i wiadomości, **41** usługi redakcyjne, wszelka działalność wydawnicza, w tym prowadzona z wykorzystaniem wszystkich nośników elektronicznych, usługi reprodukcji zapisanych nośników informacji, usługi informatyczne, w tym usługi baz danych, **42** usługi w zakresie sprzedaży praw autorskich i licencji.

(111) **208771** (220) 2007 03 20 (210) 322884
(151) 2008 07 18 (441) 2007 06 25
(732) PRV.PL Sp. z o.o., Warszawa, PL.

(540) osobie.pl

(510), (511) **35** zgrupowanie na rzecz osób trzecich różnych towarów pozwalające nabywcy wygodnie je oglądać i kupować te towary w sieci Web wyspecjalizowanej w sprzedaży CD ROMÓW, CD, książek, czasopism i innych publikacji, zgrupowanie na rzecz osób trzecich różnych towarów pozwalające nabywcy wygodnie oglądać i kupować towary w sklepie i hurtowni wyspecjalizowanej w sprzedaży CD ROMÓW, CD, książek, czasopism i innych publikacji, usługi w zakresie reklamy i marketingu, **38** usługi transmisji danych i wiadomości, **41** usługi redakcyjne, wszelka działalność wydawnicza, w tym prowadzona z wykorzystaniem wszystkich nośników elektronicznych, **42** usługi reprodukcji zapisanych nośników informacji, usługi informatyczne, w tym usługi baz danych, usługi w zakresie sprzedaży praw autorskich i licencji.

(111) **208772** (220) 2007 03 22 (210) 322970
(151) 2008 07 03 (441) 2007 06 25
(732) „Akademia Maluszka” Emilia Agnieszka Dąbkowska, Warszawa, PL.

(540)



Kolor znaku: czarny, niebieski, zielony, różowy, żółty, biały, jasnoróżowy, brązowy, czerwony

(531) 1.5.1, 2.5.6, 2.5.25, 29.1.15

(510), (511) **41** usługi w zakresie: nauczania w przedszkolach i żłobkach, organizowania zabaw i imprez rozrywkowych dla dzieci, prowadzenia kursów edukacyjnych dla dzieci, **43** usługi w zakresie sprawowania opieki nad dziećmi w przedszkolach i żłobkach.

(111) **208773** (220) 2007 03 22 (210) 322971
(151) 2008 06 19 (441) 2007 06 25

(732) „Akademia Maluszka” Emilia Agnieszka Dąbkowska, Warszawa, PL.

(540) AKADEMIA MALUSZKA

(510), (511) **41** usługi w zakresie: nauczania w przedszkolach i żłobkach, organizowania zabaw i imprez rozrywkowych dla dzieci, prowadzenia kursów edukacyjnych dla dzieci, **43** usługi w zakresie sprawowania opieki nad dziećmi w przedszkolach i żłobkach.

(111) **208774** (220) 2007 03 22 (210) 322981
(151) 2008 06 09 (441) 2007 06 25

(732) ORLEN GAZ Sp. z o.o., Płock, PL.

(540) LPG ENERGY

(510), (511) **01** gazy zestalone do celów przemysłowych, **04** paliwo, paliwo gazowe, **35** doradztwo zawodowe w zakresie projektowania i montażu instalacji i urządzeń gazowych, **37** instalowanie i naprawy w zakresie ogrzewania, **39** magazynowanie, transport i pakowanie, dystrybucja gazów.

(111) **208775** (220) 2007 03 22 (210) 323021
(151) 2008 08 01 (441) 2007 06 25

(732) „J & W” Janaszewicz i Wspólnicy spółka jawna, Warszawa, PL.
(540)



Kolor znaku: żółty, czerwony, zielony

(531) 24.17.25, 26.1.2, 26.4.3, 27.5.1, 29.1.13

(510), (511) **06** blacha w arkuszach, bramy metalowe, barierki metalowe, belki metalowe, boazeria metalowa, materiały zbrojeniowe metalowe dla budownictwa, drut metalowy, drzwi i okna metalowe, futryny do drzwi metalowe, kątowniki, klucze, klamki do drzwi metalowe, kłódki, kołatki do drzwi, osprzęt metalowy do drzwi, dzwonki do drzwi, furtki metalowe, litery i cyfry z metali nieszlachetnych do oznaczania posesji, listwy odbojowe, ograniczniki drzwiowe i okienne metalowe, ogrodzenia metalowe, okucia do budownictwa metalowe, palisady metalowe, płyty metalowe do wzmacniania ścian budynków w celu uzyskania odpowiedniej klasy odporności na włamanie, kasy pancerne, sejfy, szafy metalowe na akta, prowadnice do drzwi przesuwanych metalowe, ramy do okien metalowe, szyldy metalowe, systemy drzwi przesuwanych metalowe, konstrukcje metalowe, kratownice metalowe, łańcuchy metalowe, osprzęt od mebli, do okien i drzwi metalowy, zawiasy metalowe, odrzwia metalowe, ościeżnice metalowe, płytki podłogowe metalowe, pręty metalowe,

ścianki szczelne metalowe, zamki, zasuwki, materiały zbrojeniowe dla zabezpieczania pomieszczeń, rolety metalowe, panele kancelaryjne umożliwiające zabezpieczenie pomieszczenia i nadanie mu formy skarbcza, **19** belki niemetalowe, boazeria niemetalowa, drewno budowlane, deszki niemetalowe dla budownictwa, okna i drzwi niemetalowe, futryny drzwiowe niemetalowe, ościeżnice niemetalowe, kratownice i kraty niemetalowe, ramy okienne niemetalowe, okiennice niemetalowe, okna witrażowe, płyty niemetalowe, profile niemetalowe dla budownictwa, żaluzje niemetalowe i nietekstylne, rolety zewnętrzne i wewnętrzne niemetalowe, **35** usługi reklamowe, organizowanie wystaw w celach handlowych i reklamowych, pokazy towarów w celach handlowych i reklamowych, reklama za pośrednictwem sieci komputerowych, prowadzenie sklepów internetowych polegające na zgrupowaniu na rzecz osób trzecich towarów wymienionych powyżej, pozwalających nabywcy wygodnie oglądać i kupować te towary za pośrednictwem sieci komputerowych, Internetu.

(111) **208776** (220) 2007 03 23 (210) 323090
 (151) 2008 07 30 (441) 2007 06 25
 (732) Mirosław Podeszwik, Świecie, PL.
 (540)



Kolor znaku: szary, czerwony, biały

(531) 18.5.1, 26.4.2, 27.5.1, 29.1.13
 (510), (511) **09** magnetyczne nośniki danych, płyty (dyski) z nagraniami, automaty sprzedające i mechanizmy do urządzeń uruchamianych przez wrzucenie monety, **16** gazety, czasopisma, dzienniki, periodyki, książki, podręczniki, materiały szkoleniowe i instruktażowe, materiały fotograficzne, materiały piśmienne, komiksy, albumy, almanachy, biuletyny, mapy, druki, broszury i wydawnictwa nieperiodyczne, kalendarze, słowniki, atlasy, encyklopedie, mapy, plakaty, fotografie i reprodukcje, papier, **35** zgrupowanie na rzecz osób trzecich wyżej wymienionych towarów oraz kosmetyków, środków czystości, upominków, zabawek, kart telefonicznych, parafarmaceutyków i farmaceutyków, artykułów tekstylnych, artykułów szkolnych i biurowych, artykułów tytoniowych, napojów, artykułów przemysłowych oraz spożywczych w celu ich dogodnego obejrzenia i umożliwienia dokonania zakupu.

(111) **208777** (220) 2007 03 26 (210) 323120
 (151) 2008 06 23 (441) 2007 07 09
 (732) Queen Nieruchomości Irmína Ewa Szymańska, Warszawa, PL.
 (540) Queen Nieruchomości
 (510), (511) **36** agencje nieruchomości.

(111) **208778** (220) 2007 03 26 (210) 323155
 (151) 2008 06 25 (441) 2007 07 09
 (732) „ACTION” S.A., Warszawa, PL.
 (540)



Kolor znaku: niebieski, czerwony

(531) 2.1.23, 2.1.25, 26.11.1, 27.5.1, 29.1.12
 (510), (511) **02** pojemniki z tuszem do drukarek i fotokopiarek, tonery do drukarek i fotokopiarek, tusze drukarskie, mieszanki tuszów drukarskich, pigmenty do tuszów, **09** procesory, urządzenia do czyszczenia dysków nagranych dźwiękiem, czytniki dla informatyki, czytniki znaków optycznych, nośniki danych magnetycznych, dane na nośnikach optycznych, urządzenia diagnostyczne nie do celów medycznych, urządzenia do przetwarzania informacji, drukarki komputerowe, dyski do rejestracji dźwięku, dyski kompaktowe nośniki danych, dyski kompaktowe audio-wideo, dyski obliczeniowe, dyskietki, napędy dysków, urządzenia do fotokopiowania, głowice nagrywające, skanery, hologramy, interfejsy, kamery wizyjne, karty inteligentne z obwodami scalonymi zintegrowanymi, karty magnetyczne kodowane, kodery magnetyczne, klawiatury komputerowe, procesory centralne jednostki przetwarzające, procesory tekstu,

pamięci komputerowe, programy komputerowe, komputery, komputery przenośne, notesy elektroniczne, programy gier komputerowych, komputerowe sterujące programy systemu operacyjnego, komputerowe programy nagrane, komputerowe oprogramowanie stałe, komputerowe urządzenia peryferyjne, monitory, myszy dla informatyki, optyczne i magnetyczne nośniki informacji, obwody scalone, plotery, sterowniki dla informatyki, wzmacniacze, przekaźniki sygnałów elektronicznych, instalacje elektryczne i elektroniczne do zdalnego sterowania procesami przemysłowymi, **16** wkłady atramentowe, atrament, tusz, taśmy nasączone tuszem do drukarek komputerowych, drukarki przenośne, taśmy i karty papieru do zapisu programów komputerowych, papier do maszyn rejestrujących, prospekty, broszury, publikacje, książki, fotografie, reprodukcje graficzne, **35** prowadzenie usług w zakresie: dystrybucji i rozpowszechniania materiałów reklamowych: próbek, druków, prospektów i broszur, pozyskiwanie i systematyzacja danych do komputerowych baz danych, komputerowe zarządzanie plikami, organizowanie wystaw w celach handlowych lub reklamowych, pokazy towarów, promocja sprzedaży dla osób trzecich, reklama za pośrednictwem sieci komputerowych, prasy, radia i telewizji, wyselekcjonowanie dla osób trzecich różnych produktów w zakresie sprzętu i oprzyrządowania komputerów, tak by umożliwić konsumentom obejrzenie i dokonanie zakupu w dobrych warunkach, **42** prowadzenie usług w zakresie: doradztwa w sprawach sprzętu komputerowego, instalacje oprogramowania komputerowego, aktualizacja oprogramowania komputerowego, odzyskiwanie danych komputerowych, powielanie i konserwacja oprogramowania komputerowego, konwersja danych przez programy komputerowe, projektowanie programów komputerowych, projektowanie oprogramowania komputerowego, tworzenie i utrzymywanie stron internetowych dla osób trzecich.

(111) **208779** (220) 2007 03 26 (210) 323186
 (151) 2008 07 04 (441) 2007 07 09
 (732) WYETH, Madison, US.
 (540)



(531) 2.1.23, 2.1.25

(510), (511) **05** preparaty farmaceutyczne do zapobiegania i/lub leczenia chorób i zaburzeń centralnego układu nerwowego, zaburzeń neurologicznych, naczynioruchowych symptomów menopauzalnych, stanów lękowych, bólów neuropatycznych, fibromyalgii, zaburzeń czynności układu moczowego i chronicznego.

(111) **208780** (220) 2007 03 26 (210) 323192
 (151) 2008 07 04 (441) 2007 07 09
 (732) PIWNICZANKA Zakład Butelkowania Naturalnej Wody Mineralnej Spółdzielnia Pracy, Piwniczna-Zdrój, PL.
 (540) PIWNICZANKA-SIĘGNIJ DO ŹRÓDŁA NATURY
 (510), (511) **32** wody mineralne i gazowane oraz inne napoje bezalkoholowe, soki i napoje owocowe i warzywne, syropy i inne preparaty do produkcji napojów.

(111) **208781** (220) 2007 01 23 (210) 320505
 (151) 2008 06 13 (441) 2007 04 30
 (732) Zakłady Tłuszczowe „KRUSZWICA” S.A., Kruszwica, PL.
 (540)



Kolor znaku: czerwony, zielony

(531) 26.11.2, 27.5.1, 29.1.12
 (510), (511) **29** tłuszcze jadalne.

(111) **208782** (220) 2007 02 14 (210) 321363
 (151) 2008 06 04 (441) 2007 05 28
 (732) Agencja Promocyjna CASINO SHOW Grzegorz Lis, Katowice, PL.
 (540)



(531) 21.1.1, 27.5.1
 (510), (511) **09** automaty do gier na żetony i monety, urządzenia do gier działające wyłącznie z odbiornikiem telewizyjnym, **28** gry automatyczne inne niż na żetony i inne niż telewizyjne, gry, gry towarzyskie, **41** rozrywka, przedstawienia teatralne, orkiestry, pokazy krupierskie, produkcja widowisk, rozrywka telewizyjna, rozrywka radiowa, usługi rozrywkowe, usługi krupierskie, agencje teatralne, impresaria, akademie, edukacja, kursy korespondencyjne, lunaparki, cyrk, nauczanie, nauczanie korespondencyjne.

(111) **208783** (220) 2007 02 22 (210) 321696
 (151) 2008 05 27 (441) 2007 05 28
 (732) Robert Lewandowski, Warszawa, PL.
 (540)



Kolor znaku: zielony

(531) 27.5.1, 29.1.3
 (510), (511) **16** artykuły piśmienne, akwarele, albumy, atlasy, bibuły, bilety, broszury, czasopisma, druki, fotografie, gazety, kalendarze, karty pocztowe, katalogi, komiksy, książki, mapy, materiały do modelowania, materiały do nauczania, notesy, obrazy, opakowania z tektury, z papieru i z tworzyw sztucznych, papier, pędzle, pieczęcie, pióra, portrety, prospekty, publikacje, reprodukcje graficzne, rysunki, stemple, śpiewniki, zakładki do książek, zeszyty, znaczki pocztowe, karty okolicznościowe, **41** organizowanie i obsługa konferencji, seminariów, zjazdów, sympozjów, organizowanie i obsługa kongresów, publikowanie książek i tekstów innych niż reklamowe, kursy, kursy korespondencyjne, szkolenia zawodowe, poradnictwo w zakresie edukacji i kształcenia, reportaże, kultura fizyczna, kasyna, kluby służące poprawianiu zdrowia i rekreacji, organizowanie loterii, muzea, wystawy inne dla celów handlowych, kluby nocne, obozy sportowe, nauczanie, organizowanie balów, przyjęć, produkcja filmów fabularnych i dokumentalnych, produkcja widowisk, rozrywka, organizowanie koncertów, widowisk artystycznych, różnych imprez kulturalnych, organizowanie nagrań radiowych, płytowych i innych organizowanie konkursów, teleturniejów, konkursów piękności, spektakli, zawodów sportowych, pisanie scenariuszy, programy radiowe i telewizyjne, **43** usługi hotelarskie, usługi gastronomiczne, hotele, motele, pensjonaty, bary, bary szybkiej obsługi, kawiarnie, restauracje, restauracje samoobsługowe, zajazdy, stołówki, domy czasowe, domy turystyczne, wynajmowanie mieszkań na pobyt czasowy, kempingi, przygotowywanie dań na zamówienie oraz dostawa potraw na zamówienie, catering.

(111) **208784** (220) 2007 03 19 (210) 322833
 (151) 2008 06 10 (441) 2007 06 25
 (732) MURATOR Spółka Akcyjna, Warszawa, PL.
 (540)



Kolor znaku: czerwony, biały, żółty

(531) 5.3.13, 26.13.1, 27.5.1, 29.1.13
 (510), (511) **16** afisze, kalendarze, albumy, fotografie, publikacje drukowane, prospekty, broszury, czasopisma, książki, rysunki, obrazy, karty pocztowe i okolicznościowe, torebki i torby do pakowania z papieru i tworzyw sztucznych, **25** odzież i konfekcja damska, obuwie,

nakrycia głowy, bielizna (odzież), **35** reklama osób trzecich, prowadzenie agencji informacji handlowej i reklamowej, produkcja reklam telewizyjnych, radiowych, kinowych, planszowych, rozpowszechnianie materiałów reklamowych: próbek, druków, prospektów, broszur, prowadzenie interesów osób trzecich w zakresie wyszukiwania kontrahentów, doradztwo handlowe, badanie rynku, pokazy towarów, pozyskiwanie danych do komputerowych baz danych, organizacja wystaw, targów i konkursów w celach reklamowych i handlowych, **38** przesyłanie informacji tekstowych i obrazowych przy pomocy terminali komputerowych, **41** nagrywanie i montaż programów radiowych i telewizyjnych, organizowanie konkursów edukacyjnych i rozrywkowych, kongresów i konferencji.

(111) **208785** (220) 2007 03 20 (210) 322910
 (151) 2008 06 18 (441) 2007 06 25
 (732) Wm. Wrigley Jr. Company, Chicago, US.
 (540) ORANGE ICE
 (510), (511) **30** słodycze, mianowicie guma do żucia, guma balonowa, cukierki i miętówki.

(111) **208786** (220) 2007 03 26 (210) 323195
 (151) 2008 07 04 (441) 2007 07 09
 (732) „PASO-TRADING” Spółka z o.o., Pabianice, PL.
 (540)



Kolor znaku: czarny, granatowy

(531) 27.5.1, 29.1.12
 (510), (511) **05** gaza opatrunkowa, kompresy, materiały opatrunkowe, pieluchomajtki dla chorych, plastry i wata opatrunkowa do celów medycznych, **10** gaziki, opaski podtrzymujące, bandaże elastyczne i ortopedyczne.

(111) **208787** (220) 2007 03 27 (210) 323218
 (151) 2008 07 15 (441) 2007 07 09
 (732) PPHU „ACHTI” S.C. Robert Białoobrzęski, Mariusz Hanula, Myślenice, PL.
 (540)



Kolor znaku: biały, jasnoniebieski, ciemnoniebieski

(531) 26.1.1, 27.5.1, 29.1.4, 29.1.6
 (510), (511) **25** czapki, szaliki, rękawiczki, opaski, pulowery, swetry, apaszki, nakrycia głowy, wyroby dziewiarskie, bluzy, berety, kaszkie-ty, odzież sportowa, skarpetki, kostiumy, slipy kąpielowe.

(111) **208788** (220) 2007 03 27 (210) 323274
 (151) 2008 06 27 (441) 2007 07 09
 (732) Wm. Wrigley Jr. Company, Chicago, US.
 (540) CHEW IT WITH A SMILE
 (510), (511) **30** słodycze, guma do żucia, guma balonowa, cukierki i miętówki.

(111) **208789** (220) 2007 03 27 (210) 323275
 (151) 2008 06 25 (441) 2007 07 09
 (732) Wm. Wrigley Jr. Company, Chicago, US.
 (540) ŻUJ Z UŚMIECHEM
 (510), (511) **30** słodycze, guma do żucia, guma balonowa, cukierki i miętówki.

(111) **208790** (220) 2007 03 28 (210) 323324
 (151) 2008 06 24 (441) 2007 07 09
 (732) MAUI JIM, INC., Peoria, US.

(540) POLARIZEDPLUS

(510), (511) **09** okulary przeciwsłoneczne oraz soczewki do okularów przeciwsłonecznych na receptę i bez recepty.

(111) **208791** (220) 2007 03 29 (210) 323370
 (151) 2008 07 04 (441) 2007 07 09
 (732) DAC-TER Dariusz Cuch, Warszawa, PL.
 (540)



Kolor znaku: pomarańczowy, granatowy

(531) 26.11.1, 27.5.1, 29.1.1, 29.1.4

(510), (511) **06** kółka samonastawne do mebli metalowe, osprzęt do mebli metalowy, **20** meble biurowe, meble szkolne, meble metalowe, kółka samonastawne do mebli niemetalowe, osprzęt do mebli niemetalowy, wykończeniowe elementy plastikowe do mebli, półki meblowe, przegrody drewniane do mebli, **35** pośrednictwo handlowe, usługi sprzedaży wyżej wymienionych towarów.

(111) **208792** (220) 2007 05 02 (210) 323394
 (151) 2008 07 03 (441) 2007 08 06
 (732) Telefonía DIALOG Spółka Akcyjna, Wrocław, PL.

(540) DIALOG TELECOM-MAŁE RACHUNKI, WIĘCEJ MOŻLIWOŚCI

(510), (511) **37** świadczenie usług w zakresie instalowania i napraw telefonów, budowy linii telekomunikacyjnych napowietrznych i podziemnych, budowa i montaż stacji telekomunikacyjnych, **38** świadczenie usług w zakresie przesyłania informacji, przesyłanie danych przy pomocy terminali komputerowych, przesyłanie informacji tekstowej i obrazowej, usługi w zakresie komunikacji telefonicznej, telegraficznej, poczty elektronicznej, przesyłanie danych przy pomocy sieci światłowodów, usługi telefonii komórkowej, usługi w zakresie informacji o telekomunikacji.

(111) **208793** (220) 2007 04 03 (210) 323587
 (151) 2008 07 02 (441) 2007 07 09
 (732) Fundacja Obserwatorium Zarządzania, Warszawa, PL.
 (540)



Kolor znaku: biały, szary, niebieski

(531) 26.11.2, 27.5.1, 29.1.13

(510), (511) **35** prowadzenie akcji promocyjnych na rzecz osób trzecich polegających na wszechstronnej ocenie przedsiębiorstw i ich certyfikacji.

(111) **208794** (220) 2007 04 03 (210) 323588
 (151) 2008 07 02 (441) 2007 07 09
 (732) Fundacja Obserwatorium Zarządzania, Warszawa, PL.
 (540)



Kolor znaku: ciemnobrązowy, biały

(531) 2.1.25, 27.5.1, 29.1.12

(510), (511) **35** prowadzenie akcji promocyjnych na rzecz osób trzecich polegających na wszechstronnej ocenie przedsiębiorstw i ich certyfikacji.

(111) **208795** (220) 2007 04 10 (210) 323764
 (151) 2008 08 01 (441) 2007 07 23
 (732) Przedsiębiorstwo Farmaceutyczno Kosmetyczne OCEANIC Wojciech Soszyński, Sopot, PL.
 (540) AA EXPRESSO SLIM
 (510), (511) **03** kosmetyki.

(111) **208796** (220) 2007 04 10 (210) 323769
 (151) 2008 08 04 (441) 2007 07 23
 (732) „ASTRA” Benedykt Karczewski, Straszyn, PL.

(540) Geocon

(510), (511) **01** plastyfikatory, superplastyfikatory, krzem, krzemiany, mikrokrzemiany, kaolin, metakaolin, **19** cement, beton, beton napowietrzany, beton lekki, beton porowaty, pianobeton, kruszywo, piasek, żwir, mikrokrzemionka, **35** zgrupowanie na rzecz osób trzecich materiałów budowlanych oraz składowych preparatów do wytwarzania określonych wyrobów budowlanych, pozwalające nabywcy wygodnie je oglądać i kupować te towary bezpośrednio w hurtowni lub poprzez sprzedaż wysyłkową oraz poprzez internet, **42** usługi wykonywania badań technicznych nad nowymi wyrobami na potrzeby budownictwa.

(111) **208797** (220) 2007 04 10 (210) 323785
 (151) 2008 08 04 (441) 2007 07 23
 (732) FIRMA PRODUKCYJNO-USŁUGOWO-HANDLOWA „DREWAX” GRZEGORZ MUSZYŃSKI, Pruszyń Pieńki, PL.
 (540)



Kolor znaku: czarny, brązowy, złoty

(531) 1.3.1, 7.3.2, 27.5.1, 29.1.13

(510), (511) **19** okna niemetalowe, drzwi niemetalowe, **37** usługi budowlane.

(111) **208798** (220) 2007 04 11 (210) 323864
 (151) 2008 07 10 (441) 2007 07 23
 (732) Ambra S.A., Warszawa, PL.
 (540)



Kolor znaku: czarny, złoty, biały, czerwony, bordowy, fioletowy, zielony

(531) 5.7.16, 25.1.15, 25.12.25, 27.5.1, 29.1.15

(510), (511) **33** napoje alkoholowe (z wyjątkiem piwa).

(111) **208799** (220) 2007 04 16 (210) 323977
 (151) 2008 08 12 (441) 2007 07 23
 (732) Wydawnictwa ARCADIUS Arkadiusz Dmochowski, Purda, PL.
 (540)



Kolor znaku: biały, ciemnoniebieski, pomarańczowy, brązowy

(531) 13.1.6, 13.1.16, 27.5.1, 29.1.14

(510), (511) **41** usługi wydawnicze.

(111) **208800** (220) 2007 04 16 (210) 324006
 (151) 2008 07 29 (441) 2007 07 23
 (732) Firma J.Szydlowski S.J. Janusz Szydlowski, Artur Galos,
 Wysoka, PL.
 (540)

Prima Scarpa
 by J. Szydlowski*

(531) 26.11.1, 27.5.1
 (510), (511) **16** opakowania do obuwia, foldery reklamowe, **25** obu-
 wie: wizytowe, sportowe, plażowe.

(111) **208801** (220) 2007 03 26 (210) 323150
 (151) 2008 06 25 (441) 2007 07 09
 (732) Zakład Wielobranżowy „OZIMEK” K. Ozimek, R. Ozimek, M.
 Ozimek Spółka Jawna, Świątę, PL.
 (540) KIEŁBASA Z PRL
 (510), (511) **29** kiełbasy.

(111) **208802** (220) 2007 01 05 (210) 324033
 (151) 2008 07 10 (441) 2007 09 17
 (732) Zakład Usług Technicznych TECHPOŻ Marzenna Pawłowska,
 Kutno, PL.
 (540)



Kolor znaku: czerwony, czarny
 (531) 26.1.1, 27.5.1, 29.1.12
 (510), (511) **37** naprawa i przegląd sprzętu przeciwpożarowego,
42 projektowanie i kompletacja urządzeń przeciwpożarowych, pro-
 jektowanie zabezpieczeń przeciwpożarowych.

(111) **208803** (220) 2007 04 17 (210) 324086
 (151) 2008 07 17 (441) 2007 07 23
 (732) Polskie Górnictwo Naftowe i Gazownictwo Spółka Akcyjna,
 Warszawa, PL.
 (540)



(531) 1.15.5, 26.11.1, 27.5.1
 (510), (511) **04** sprężony gaz ziemny jako paliwo do napędu pojaz-
 dów mechanicznych, **35** usługi w zakresie obrotu sprężonym gazem
 ziemnym jako paliwem do napędu pojazdów mechanicznych, usługi
 w zakresie promowania użytkowania sprężonego gazu ziemnego,
 usługi agencji importowo-eksportowych w zakresie maszyn, urzą-
 dzeń i technologii dotyczących stosowania sprężonego gazu ziem-
 nego, **37** usługi w zakresie budowania, konserwacji i remontowania
 stacji tankowania pojazdów sprężonym gazem ziemnym, **39** usługi
 świadczone przez stacje paliwowo-gazowe i stacje tankowania sprę-
 żonym gazem ziemnym, **42** doradztwo techniczno-ekonomiczne
 w zakresie stosowania sprężonego gazu ziemnego do napędu pojaz-
 dów mechanicznych, usługi projektowania stacji tankowania pojaz-
 dów sprężonym gazem ziemnym.

(111) **208804** (220) 2007 04 17 (210) 324087
 (151) 2008 07 17 (441) 2007 07 23
 (732) Polskie Górnictwo Naftowe i Gazownictwo Spółka Akcyjna,
 Warszawa, PL.

(540)



Kolor znaku: granatowy, pomarańczowy, szary
 (531) 1.15.5, 26.11.1, 27.5.1, 29.1.13
 (510), (511) **04** sprężony gaz ziemny jako paliwo do napędu pojaz-
 dów mechanicznych, **35** usługi w zakresie obrotu sprężonym gazem
 ziemnym jako paliwem do napędu pojazdów mechanicznych, usługi
 w zakresie promowania użytkowania sprężonego gazu ziemnego,
 usługi agencji importowo-eksportowych w zakresie maszyn, urzą-
 dzeń i technologii dotyczących stosowania sprężonego gazu ziem-
 nego, **37** usługi w zakresie budowania, konserwacji i remontowania
 stacji tankowania pojazdów sprężonym gazem ziemnym, **39** usługi
 świadczone przez stacje paliwowo-gazowe i stacje tankowania sprę-
 żonym gazem ziemnym, **42** doradztwo techniczno-ekonomiczne
 w zakresie stosowania sprężonego gazu ziemnego do napędu pojaz-
 dów mechanicznych, usługi projektowania stacji tankowania pojaz-
 dów sprężonym gazem ziemnym.

(111) **208805** (220) 2007 04 17 (210) 324088
 (151) 2008 07 17 (441) 2007 07 23
 (732) Polskie Górnictwo Naftowe i Gazownictwo Spółka Akcyjna,
 Warszawa, PL.
 (540)



(531) 1.15.5, 26.11.1, 27.5.1
 (510), (511) **04** sprężony gaz ziemny jako paliwo do napędu pojaz-
 dów mechanicznych, **35** usługi w zakresie obrotu sprężonym gazem
 ziemnym jako paliwem do napędu pojazdów mechanicznych, usługi
 w zakresie promowania użytkowania sprężonego gazu ziemnego,
 usługi agencji importowo-eksportowych w zakresie maszyn, urzą-
 dzeń i technologii dotyczących stosowania sprężonego gazu ziem-
 nego, **37** usługi w zakresie budowania, konserwacji i remontowania
 stacji tankowania pojazdów sprężonym gazem ziemnym, **39** usługi
 świadczone przez stacje paliwowo-gazowe i stacje tankowania sprę-
 żonym gazem ziemnym, **42** doradztwo techniczno-ekonomiczne
 w zakresie stosowania sprężonego gazu ziemnego do napędu pojaz-
 dów mechanicznych, usługi projektowania stacji tankowania pojaz-
 dów sprężonym gazem ziemnym.

(111) **208806** (220) 2007 04 17 (210) 324089
 (151) 2008 07 17 (441) 2007 07 23
 (732) Polskie Górnictwo Naftowe i Gazownictwo Spółka Akcyjna,
 Warszawa, PL.
 (540)



Kolor znaku: szary, pomarańczowy, granatowy
 (531) 1.15.1, 26.11.1, 27.5.1, 29.1.13
 (510), (511) **04** sprężony gaz ziemny jako paliwo do napędu pojaz-
 dów mechanicznych, **35** usługi w zakresie obrotu sprężonym gazem
 ziemnym jako paliwem do napędu pojazdów mechanicznych, usługi
 w zakresie promowania użytkowania sprężonego gazu ziemnego,
 usługi agencji importowo-eksportowych w zakresie maszyn, urzą-
 dzeń i technologii dotyczących stosowania sprężonego gazu ziem-
 nego, **37** usługi w zakresie budowania, konserwacji i remontowania
 stacji tankowania pojazdów sprężonym gazem ziemnym, **39** usługi
 świadczone przez stacje paliwowo-gazowe i stacje tankowania sprę-

żonym gazem ziemnym, **42** doradztwo techniczno-ekonomiczne w zakresie stosowania sprężonego gazu ziemnego do napędu pojazdów mechanicznych, usługi projektowania stacji tankowania pojazdów sprężonym gazem ziemnym.

(111) **208807** (220) 2007 04 17 (210) 324141
 (151) 2008 07 10 (441) 2007 07 23
 (732) P.P.H. "Paula Tex" Import-Export Renata Szajek, Opalenica, PL.
 (540)



(531) 27.5.1

(510), (511) **24** tkaniny, narzuty na łóżka, obrusy na stół, bielizna pościelowa, bielizna domowa, bielizna stołowa, bielizna kąpielowa (z wyjątkiem odzieży), kołdry, pledy, koce, pokrycia na materace, kołderki na nogi, prześcieradła, pościel, ocieplacze wykonane z wełny lub innych materiałów, ręczniki, **25** odzież, nakrycia głowy, pantofle domowe, **35** usługi sprzedaży detalicznej i hurtowej, usługi w zakresie pośrednictwa handlowego polegające na prezentacji wymienionych w wykazie towarów podkreślającej ich funkcjonalność oraz umożliwiającej nabywcom rozpoznanie i zakup tych towarów, fachowe doradztwo handlowe, organizowanie reklamy i promocji sprzedaży dla osób trzecich, **40** usługi krawieckie.

(111) **208808** (220) 2007 04 19 (210) 324180
 (151) 2008 07 09 (441) 2007 07 23
 (732) Przedsiębiorstwo Obrotu i Fabrykacji Artykułów Medycznych „POFAM-POZNAN” Spółka z o.o., Poznań, PL.
 (540)



Kolor znaku: granatowy, czerwony

(531) 2.9.1, 27.5.1, 29.1.12

(510), (511) **05** produkty farmaceutyczne i weterynaryjne, środki sanitarne do celów medycznych, materiały opatrunkowe, **10** aparatura i instrumenty chirurgiczne, medyczne, artykuły medyczne, stomatologiczne i weterynaryjne, artykuły ortopedyczne, **44** usługi medyczne (opieka medyczna).

(111) **208809** (220) 2007 04 19 (210) 324205
 (151) 2008 06 23 (441) 2007 07 23
 (732) HALLMARK CARDS PLC, Bradford, GB.
 (540) FOREVER FRIENDS

(510), (511) **02** farby, farby plakatowe, pokosty, lakiery, środki zapobiegające korozji i zabezpieczające drewno, barwniki, zaprawy farbierskie, żywice naturalne, folie metalowe i formy proszkowe dla malarzy, dekoratorów, drukarzy i artystów.

(111) **208810** (220) 2007 04 20 (210) 324239
 (151) 2008 07 17 (441) 2007 07 23
 (732) PIWNICE WIN IMPORTOWANYCH „VINFORT” Sp. z o.o., Kraków, PL.

(540) RANDE-VOUS

(510), (511) **32** napoje bezalkoholowe, **33** wina.

(111) **208811** (220) 2001 11 21 (210) 243193
 (151) 2008 07 23 (441) 2002 06 03
 (732) Telewizja Polska Spółka Akcyjna, Warszawa, PL.

(540)



Kolor znaku: szary, czarny, fioletowy, zielony, fioletowo-czerwony, żółty, niebieski

(531) 16.3.1, 29.1.15

(510), (511) **09** urządzenia i przyrządy: fotograficzne, kinematograficzne, optyczne do celów dydaktycznych, urządzenia do nagrywania, transmisji lub reprodukcji dźwięku, lub obrazu, magnetyczne nośniki danych, płyty /dyski/ z nagraniami, automaty sprzedające i mechanizmy do urządzeń uruchamianych przez wrzucenie monety, maszyny liczące, sprzęt przetwarzający dane i komputery, programy komputerowe, gry telewizyjne, **16** wydawnictwa, czasopisma, książki, albumy, broszury, periodyki i publikacje, papier, tektura i wyroby z tych materiałów nie ujęte w innych klasach, fotografie, materiały piśmienne, kleje do materiałów piśmiennych lub do celów domowych, materiały szkoleniowe i instruktażowe, materiały z tworzyw sztucznych do pakowania /nie ujęte w innych klasach/, **28** gry i zabawki, artykuły sportowe i gimnastyczne nie ujęte w innych klasach, ozdoby choinkowe, gry komputerowe, karty do gry, **35** usługi reklamowe i produkcja reklam telewizyjnych, radiowych, kinowych i poprzez sieć komputerową i internet, usługi w zakresie marketingu i public relations, usługi w zakresie rejestracji, transkrypcji, składania, kompilacji, transmisji i systematyzowania wiadomości tekstowych i cyfrowych, organizacja wystaw handlowych reklamowych, dystrybucja materiałów reklamowych i rozpowszechnianie danych, **38** usługi przekazywania fonii i/lub wizji poprzez sieci: telewizyjną, satelitarną i internet, produkcji i rozpowszechniania programów, reportaży i konkursów telewizyjnych lub radiowych, teleturniej, zbierania i przekazywania wiadomości poprzez sieci komunikacyjne, w tym sieć telewizyjną, satelitarną i internet, usługi w zakresie organizowania systemów transmisyjnych, **41** usługi organizowania imprez artystycznych, estradowych, sportowych, rekreacyjnych, usługi w zakresie organizowania nauki i szkoleń w dziedzinach multimedialnych, organizowania imprez o charakterze edukacyjnym i kulturalnym, usługi wynajmu dekoracji, kostiumów i rekwizytów, oraz pomieszczeń do celów rozrywkowych i studiów nagrań, oraz sprzętu radiowego, telewizyjnego, kinematograficznego i nagrań, usługi wydawnicze, **42** usługi: opracowywania i wdrażania programów komputerowych, oprogramowania komputerowego, wykonywania opinii i badań w w/w zakresie działalności multimedialnej.

(111) **208812** (220) 2002 05 27 (210) 250896
 (151) 2008 08 25 (441) 2002 12 02
 (732) SOREL CORPORATION, Portland, US.

(540) SOREL

(510), (511) **25** odzież, odzież spodnia (bielizna), obuwie, nakrycia głowy, paski, rękawiczki, szaliki.

(111) **208813** (220) 2003 02 12 (210) 260922
 (151) 2008 08 12 (441) 2003 08 25
 (732) DELIA Cosmetics Sp. z o.o., Rzgów, PL.

(540)



(531) 27.5.1

(510), (511) **03** wyroby perfumeryjne i kosmetyczne do pielęgnacji i upiększania oczu, rąk, paznokci, włosów, nóg i stóp w postaci kremu, emulsji, szamponu, żelu, lotionu, dezodorantu; farby do włosów, kremy koloryzujące do włosów, płyny do trwałej ondulacji, lakiery do włosów, lakiery do paznokci; kredki do brwi, powiek i ust; pomadki do ust.

(111) **208814** (220) 2003 09 17 (210) 270050
 (151) 2008 08 01 (441) 2004 03 22
 (732) GENERAL BETON TRIVENETA S.p.A., Cordignano (Treviso), IT.
 (540)



Kolor znaku: czerwony, czarny, biały

(531) 26.4.1, 27.1.1, 27.5.1, 29.1.13
 (510), (511) **02** wapno do bielenia, **19** materiały budowlane niemetalowe, budowlana zaprawa murarska, beton, elementy budowlane wykonane z betonu, niemetalowe rury sztywne dla budownictwa, asfalt, smoła, pak i bitum, niemetalowe budynki przenośne, **37** usługi budowlane, budownictwo drogowe, lądowe i morskie, nadzorowanie robót budowlanych, smołowanie, naprawy, konserwacje, usługi instalacyjne w odniesieniu do usług budowlanych, usług drogowych i usług konstrukcji morskich.

(111) **208815** (220) 2003 10 09 (210) 270986
 (151) 2008 06 06 (441) 2004 04 19
 (732) Krakowska Hodowla i Nasiennictwo Ogrodnicze „POLAN” Spółka z o.o., Kraków, PL.
 (540) Saxa POL
 (510), (511) **31** nasiona rzodkiewki, rzodkiewka świeża.

(111) **208816** (220) 2003 10 09 (210) 270987
 (151) 2008 06 06 (441) 2004 04 19
 (732) Krakowska Hodowla i Nasiennictwo Ogrodnicze „POLAN” Spółka z o.o., Kraków, PL.
 (540) Koral
 (510), (511) **31** nasiona marchwi jadalnej, marchew jadalna świeża, rozsada marchwi jadalnej.

(111) **208817** (220) 2003 10 09 (210) 270988
 (151) 2008 06 06 (441) 2004 04 19
 (732) Krakowska Hodowla i Nasiennictwo Ogrodnicze „POLAN” Spółka z o.o., Kraków, PL.
 (540) Luna
 (510), (511) **31** nasiona szalwi błyszczącej, kwiaty naturalne szalwi błyszczącej, rozsada szalwi błyszczącej.

(111) **208818** (220) 2003 10 09 (210) 270989
 (151) 2008 06 06 (441) 2004 04 19
 (732) Krakowska Hodowla i Nasiennictwo Ogrodnicze „POLAN” Spółka z o.o., Kraków, PL.
 (540) Janina
 (510), (511) **31** nasiona astra chińskiego wysokiego, kwiaty naturalne astra chińskiego wysokiego i rozsada astra chińskiego wysokiego.

(111) **208819** (220) 2003 10 09 (210) 270990
 (151) 2008 06 06 (441) 2004 04 19
 (732) Krakowska Hodowla i Nasiennictwo Ogrodnicze „POLAN” Spółka z o.o., Kraków, PL.
 (540) libra
 (510), (511) **31** nasiona fasoli zwykłej karłowej szparagowej zielonostrąkowej, świeża fasola zwykła karłowa szparagowa zielonostrąkowa.

(111) **208820** (220) 2003 10 13 (210) 271079
 (151) 2008 08 01 (441) 2004 04 19
 (732) SHADOW SYSTEM Mieczysław Kamrowski, Sopot, PL.

(540)



Kolor znaku: biały, zielony, złoty

(531) 27.5.1, 29.1.13

(510), (511) **06** całkowicie metalowe żaluzje, zasłony, kurtyny i rolety lub sporządzone z przeważającym udziałem części z metalu żaluzje, zasłony, kurtyny i rolety, metalowe zawiasy, zawieszki, haki, zaczepy, zamocowania, nity, kiny, zszywki, druciane wzmocnienia, narożniki, olistowanie, metalowe śruby, wkręty i nakrętki oraz zaczepy do nich, **09** elektryczne i elektroniczne układy sterowania, napędu i automatyki, czujniki zmierzchowe i wyłączniki do sterowania elektrycznym napędem wszelkiego typu żaluzji, zasłon, kurtyń, rolet podnoszonych, rozsuwanych oraz obrotowych, **16** rolety, zasłony, zasłony opuszczane i rozsuwane w których element osłaniający jest sporządzony z papieru lub celulozy, druki, wydawnictwa, foldery, afisze, ulotki, katalogi, prospekty dotyczące wszelkiego rodzaju żaluzji, zasłon, osłon, rolet i ich części, **20** wykonane z drewna lub klejonych kompozytów drewnopochodnych żaluzje, kurtyny, zasłony, osłony i ich części takie jak rolki, kółka, szyny, prowadnice, zaczepy, uchwyty, wieszaki, haki, karnisze, zasłony z koralików, z bambusu lub listew albo plecionek drewnianych albo wykonane z przeważającym udziałem elementów wykonanych z tych materiałów, **24** żaluzje, kurtyny, zasłony, osłony, rolety oraz ich części wykonane z materiałów włóknistych tkanych, filcowanych, plecionych, igłowanych, klejonych oraz z tworzyw sztucznych lub z przeważającym udziałem tych materiałów, **35** reklamowanie, usługi agencji eksportowo-importowej, zgrupowanie modeli żaluzji, kurtyń, zasłon, osłon, rolet oraz ich części wykonanych z materiałów włóknistych, metalu, tworzyw sztucznych, słomy, bambusu, wikliny, papieru i drewna, pozwalające nabywcy wygodnie je oglądać i nabywać w specjalistycznym lub wielobranżowym sklepie, magazynie, składzie celnym, składzie fabrycznym, w sprzedaży obnośnej i wysyłkowej, w ofercie internetowej, **37** usługi serwisowe i instalacyjno-remontowe oraz renowacyjne i rekonstrukcyjne dla różnych modeli żaluzji, kurtyń, zasłon, osłon, rolet oraz ich części wykonanych z materiałów włóknistych, metalu, tworzyw sztucznych, drewna, wikliny, bambusu, papieru, **42** projektowanie konstrukcji i technologii wykonania oraz remontu i rekonstrukcji i renowacji różnych modeli żaluzji, kurtyń, zasłon, osłon, rolet oraz ich części wykonanych z materiałów włóknistych, metalu, tworzyw sztucznych, drewna, papieru, wikliny, bambusa.

(111) **208821** (220) 2004 01 30 (210) 275649
 (151) 2008 08 01 (441) 2004 05 04

(732) Czerwone Gitary Group J.Skrzypczyk Spółka Komandytowa, Gdańsk, PL.

(540) CZERWONE GITARY

(510), (511) **09** automaty muzyczne uruchamiane monetą, magnetyczne i optyczne nośniki danych, dyski kompaktowe audio-wideo. w tym płyty DVD, urządzenia do wzmacniania, odtwarzania, transmisji i rejestracji dźwięku, instalacje elektryczne nagłośnieniowe, płyty fonograficzne, kasety wideo, okulary przeciwsłoneczne, **16** afisze, plakaty, fotografie, pióra kulkowe, pióra wieczne, publikacje, broszury, czasopisma, **25** odzież, nakrycia głowy, T-shirty, paski, **35** usługi w zakresie agencji reklamowej, profesjonalnego zarządzania działalnością artystyczną, agencji importowo-eksportowej, dystrybucji materiałów reklamowych, reklamy, **41** usługi w zakresie organizacji i obsługi imprez artystycznych i dyskotek, informacji o imprezach artystycznych, komponowania utworów muzycznych, organizowania konkursów edukacyjnych lub rozrywkowych, wypożyczania nagrań dźwiękowych, nagrywania filmów na taśmach wideo, nagrywania muzyki na nośnikach audio i video, w tym DVD, usługi w zakresie spektakli i widowisk w dziedzinie kultury i rozrywki, rozrywki i informacji o rozrywce, studia nagrań, udostępniania sprzętu do karaoke, telewizyjnych programów rozrywkowych, organizacji wypoczynku, **43** usługi w zakresie barów szybkiej obsługi, hoteli, kawiarni, przygotowania i dostawy dań na zamówienie, restauracji, rezerwacji kwater, snack barów.

(111) **208822** (220) 2004 03 29 (210) 278445
 (151) 2008 05 16 (441) 2004 07 12
 (732) Polski Koncern Mięсны „DUDA” Spółka Akcyjna, Warszawa, PL.
 (540)



Kolor znaku: biały, pomarańczowy, niebieski
 (531) 26.4.1, 27.5.1, 29.1.13

(510), (511) **29** mięso i jego przetwory, potrawy na bazie mięsa, ekstrakty mięsne, pasztety mięsne, konserwy mięsne, wyroby wędliniarskie, tłuszcze zwierzęce, smalec, wyroby garmazeryjne z produktów zawartych w klasie 29 za wyjątkiem mięsa, drób, przetwory z drobiu, ryby, przetwory z ryb, owoce morza, dziczyzna, jaja, mleko i produkty z mleka, sery, galaretki mięsne i spożywcze, dżemy, bakalie, owoce, warzywa i grzyby suszone, konserwowane, mrożone i gotowane, oleje i tłuszcze jadalne, zupy, składniki do przyrządzania zup, sałatki owocowe, warzywne i warzywno-owocowe, buliony, proteiny spożywcze, **30** aromaty do żywności i napojów inne niż olejki esencyjne, przyprawy, sól, kawa i namiastki kawy, herbata, kakao, czekolada, cukier, ryż, kasze spożywcze, mąka, wyroby na bazie mąki, preparaty zbożowe, makarony, wyroby piekarnicze, wyroby cukiernicze, słodycze, lody, miód, drożdże, proszki do pieczenia, musztarda, ocet, budynie, kisiel, sosy, majonez keczup, dressingi do sałat, pasty do pieczywa, sosy mięsne, **32** piwo, wody mineralne, soki i nektary owocowe, syropy, preparaty do przygotowywania napojów, soki warzywne jako napoje, soki owocowo-warzywne.

(111) **208823** (220) 2004 04 05 (210) 278815
 (151) 2008 08 21 (441) 2004 07 12
 (732) Nord Zakłady Produkcji Cukierniczej Sp. z o.o., Szczecin, PL.
 (540)



Kolor znaku: wiśniowy, biały, zielony, niebieski
 (531) 1.15.24, 5.3.11, 5.7.16, 27.5.1, 29.1.14
 (510), (511) **30** cukierki.

(111) **208824** (220) 2005 03 29 (210) 292975
 (151) 2008 08 08 (441) 2005 07 11
 (732) WATS Piasecki i Wspólnicy Sp. j., Mysłowice, PL.
 (540)



Kolor znaku: biały, czerwony, jasnoniebieski
 (531) 26.1.1, 27.5.1, 29.1.13
 (510), (511) **03** dezodoranty, antyperspiranty, wody toaletowe, perfumy, olejki eteryczne, mydła, żele oraz płyny do mycia i kąpieli, balsamy i kremy do ciała i stóp, kosmetyki do opalania, kosmetyki koloryzujące (kolorowe), preparaty do koloryzacji włosów, szampiony i płukanki do włosów, odżywki i balsamy do włosów, pianki do włosów, żele do włosów i środki do układania włosów, lakiery do włosów i lakiery koloryzujące, lakiery do włosów z dodatkiem brokatu, preparaty do pielęgnacji paznokci, preparaty kosmetyczne do rzęs, pianki do golenia, płyny i balsamy po goleniu.

(111) **208825** (220) 2005 06 22 (210) 296844
 (151) 2008 07 11 (441) 2005 10 03
 (732) E C C Spółka z o.o., Warszawa, PL.

(540) Promenada Centrum Handlowo-Rozrywkowe
 (510), (511) **35** reklama, informacja handlowa w tym poprzez internet, promocja i badania marketingowe, badania rynku i opinii publicznej, pokazy towarów, doradztwo w zakresie prowadzenia działalności gospodarczej i zarządzania, wypożyczanie urządzeń i wyposażenia biurowego, organizacja wystaw i targów w celach handlowych i reklamowych, wynajmowanie miejsc na umieszczanie ogłoszeń i reklam, usługi sekretarskie, gromadzenie, systemizacja i udostępnianie komputerowych baz danych, prowadzenie centrum handlowego i hurtowni z artykułami użytku osobistego i codziennego, materiałów budowlanych, wyrobów metalowych, wyposażenia elektrycznego, hydraulicznego i grzejjego, maszyn i urządzeń biurowych, mebli, komputerów, wyposażenia biurowego, sprzętu telekomunikacyjnego, usługi rachunkowo-księgowo, zarządzanie i administrowanie centrum handlowym utworzonym przez sprzedawców detalicznych oraz inne placówki handlowe, skupione w jednej nieruchomości, **36** wynajmowanie powierzchni handlowych i biurowych, **39** wynajmowanie garaży i miejsc parkingowych, **41** organizowanie i prowadzenie imprez rekreacyjnych i rozrywkowych, prowadzenie obiektów kulturalnych, gier losowych, usługi wydawnicze, nagrania dźwiękowe, prowadzenie kina, zarządzanie obiektami sportowymi, wypożyczanie sprzętu turystycznego i sportowego, tłumaczenia.

(111) **208826** (220) 2005 06 22 (210) 296845
 (151) 2008 07 11 (441) 2005 10 03
 (732) E C C Spółka z o.o., Warszawa, PL.

(540) Promenada Centrum Handlowe
 (510), (511) **35** reklama, informacja handlowa w tym poprzez internet, promocja i badania marketingowe, badania rynku i opinii publicznej, pokazy towarów, doradztwo w zakresie prowadzenia działalności gospodarczej i zarządzania, wypożyczanie urządzeń i wyposażenia biurowego, organizacja wystaw i targów w celach handlowych i reklamowych, wynajmowanie miejsc na umieszczanie ogłoszeń i reklam, usługi sekretarskie, gromadzenie, systemizacja i udostępnianie komputerowych baz danych, prowadzenie centrum handlowego i hurtowni z artykułami użytku osobistego i codziennego, materiałów budowlanych, wyrobów metalowych, wyposażenia elektrycznego, hydraulicznego i grzejjego, maszyn i urządzeń biurowych, mebli, komputerów, wyposażenia biurowego, sprzętu telekomunikacyjnego, usługi rachunkowo-księgowo, zarządzanie i administrowanie centrum handlowym utworzonym przez sprzedawców detalicznych oraz inne placówki handlowe, skupione w jednej nieruchomości, **36** wynajmowanie powierzchni handlowych i biurowych, **39** wynajmowanie garaży i miejsc parkingowych, **41** organizowanie i prowadzenie imprez rekreacyjnych i rozrywkowych, prowadzenie obiektów kulturalnych, gier losowych, usługi wydawnicze, nagrania dźwiękowe, prowadzenie kina, zarządzanie obiektami sportowymi, wypożyczanie sprzętu turystycznego i sportowego, tłumaczenia.

(111) **208827** (220) 2006 01 26 (210) 305327
 (151) 2008 08 21 (441) 2006 05 02
 (732) NOBLE BANK S.A., Warszawa, PL.

(540) THE NOBLE TFI
 (510), (511) **09** karty magnetyczne, karty z pamięcią lub z mikroprocesorem, karty identyfikacyjne i karty płatnicze, programy komputerowe ładowane: programy komputerowe zarejestrowane na chipach, dyskietkach, taśmach i dyskach kompaktowych, programy komputerowe aplikacyjne, programy komputerowe narzędziowe, programy komputerowe systemu operacyjnego, **16** druki, gazety, czasopisma, kalendarze, broszury, książki, prospekty, ulotki, cenniki, informatory, katalogi, foldery i inne publikacje, **35** analizy kosztów, badania opinii, badania rynku, badania w dziedzinie działalności gospodarczej, marketing, ekspertyzy opłacalności, kolumny reklamowe w prasie, prowadzenie negocjacji, sondaże, prognozy ekonomiczne, promocja sprzedaży dla osób trzecich, sporządzanie wyciągów z kont, rachunkowość, usługi rachunkowe, reklamowanie, reklamy radiowe, reklamy telewizyjne, reklama wizualna, dystrybucja materiałów reklamowych, rozpowszechnianie materiałów reklamowych, rozpowszechnianie ogłoszeń reklamowych lub reklam, uaktualnianie ulotek reklamowych, wypożyczanie materiałów reklamowych, służ-

ba informacyjna, usługi informacyjne z zakresu reklamy, informacje statystyczne, transkrypcja informacji, zarządzanie zbiorami informacyjnymi, usługi w zakresie doradztwa ekonomicznego, prowadzenie interesów osób trzecich, powielanie dokumentów i dokumentacji, organizacja wystaw w celach handlowych lub reklamowych, organizowanie i prowadzenie aukcji w tym aukcji publicznych, doradztwo podatkowe w zakresie przygotowywania zeznań podatkowych, ekspertyzy ekonomiczno-finansowe, doradztwo w zakresie organizacji i informatyzacji rachunkowości, **36** administrowanie funduszami na zlecenie, analizy finansowe, ekspertyzy ekonomiczno-finansowe, tworzenie wspólnego kapitału, lokaty kapitałów, organizacja zbiórek, zbiórki funduszy na cele dobroczynne, sponsoring, usługi związane z emisją lub obsługą papierów wartościowych innych podmiotów, emitowanie papierów wartościowych, usługi w zakresie obrotu papierami wartościowymi: pośrednictwo w obrocie papierami wartościowymi, usługi w zakresie deponowania papierów wartościowych, usługi w zakresie rozliczeń pieniężnych, operacji wekslowych i czekowych, wykonywanie operacji czekowych i wekslowych, usługi w zakresie rozliczeń finansowych transakcji z zagranicą, usługi w zakresie doradztwa ekonomiczno-finansowego, doradztwo ekonomiczno-finansowe i informatyczne w zakresie zarządzania rynkiem kapitałowym, doradztwo w zakresie zarządzania zamkniętym funduszem inwestycyjnym, organizowanie kapitałów finansowych i rzeczowych, tworzenie towarzystw powierniczych, zarządzanie aktywami, lokowanie powierzonych środków na rynkach kapitałowych w Polsce i za granicą, pośrednictwo ubezpieczeniowe, doradztwo w sprawach ubezpieczenia, ubezpieczenia emerytalne, tworzenie towarzystw ubezpieczeń emerytalnych, informacja w sprawach ubezpieczenia, usługi finansowe, usługi w zakresie doradztwa finansowego, serwis finansowy, prowadzenie rachunków bankowych, przyjmowanie wkładów oszczędnościowych i lokat terminowych, przeprowadzanie rozliczeń pieniężnych, udzielanie i zaciąganie kredytów i pożyczek pieniężnych, przyjmowanie i dokonywanie lokat w bankach krajowych i zagranicznych, gwarancje dotyczące kaucji, udzielanie oraz przyjmowanie poręczeń i gwarancji bankowych, dokonywanie obrotu wartościami dewizowymi oraz prowadzenie obsługi finansowej obrotów z zagranicą, świadczenie usług brokersko-maklerskich, ekspertyzy podatkowe, usługi informacyjne z zakresu ubezpieczeń i finansów, doradztwo podatkowe w zakresie ekspertyz do celów podatkowych oraz wyceny do celów podatkowych, **38** usługi przesyłania danych za pomocą sieci komputerowych, usługi w zakresie udostępniania sieci komputerowych, usługi komputerowe prowadzone za pomocą sieci telefonicznej, udostępnianie usług komputerowych poprzez sieć telekomunikacyjną, **41** edukacja, kursy korespondencyjne, tłumaczenia, montaż programów radiowych i telewizyjnych, produkcja filmów, programów radiowych i telewizyjnych, publikowanie książek, publikowanie tekstów innych niż teksty reklamowe, organizowanie i obsługa konferencji, imprez i wystaw, organizowanie loterii, **42** ekspertyzy w zakresie komputerów, systemów komputerowych i programów komputerowych, konsulting w zakresie komputerów i programów komputerowych, programowanie komputerów na zlecenie, projektowanie i tworzenie oprogramowania komputerowego, mianowicie kolejnych programów zapisanych we właściwym języku dla danego komputera do użycia w komputerach i systemach, dostosowywanie programów do potrzeb użytkownika, projektowanie systemów komputerowych, projektowanie lokalnych sieci komputerowych, najem, licencjonowanie, leasing i wynajem programów komputerowych i oprogramowania komputerowego, doradztwo prawne, usługi przedstawicielskie (prokura), prowadzenie negocjacji.

(111) **208828** (220) 2006 01 26 (210) 305330
 (151) 2008 08 21 (441) 2006 05 02
 (732) NOBLE BANK S.A., Warszawa, PL.
 (540) NOBLE TFI
 (510), (511) **09** karty magnetyczne, karty z pamięcią lub z mikroprocesorem, karty identyfikacyjne i karty płatnicze, programy komputerowe ładowane: programy komputerowe zarejestrowane na chipach, dyskietkach, taśmach i dyskach kompaktowych, programy komputerowe aplikacyjne, programy komputerowe narzędziowe, programy komputerowe systemu operacyjnego, **16** druki, gazety, czasopisma, kalendarze, broszury, książki, prospekty, ulotki, cenniki, informatory, katalogi, foldery i inne publikacje, **35** analizy kosztów, badania opinii, badania rynku, badania w dziedzinie działalności gospodarczej,

marketing, ekspertyzy opłacalności, kolumny reklamowe w prasie, prowadzenie negocjacji, sondaże, prognozy ekonomiczne, promocja sprzedaży dla osób trzecich, sporządzanie wyciągów z kont, rachunkowość, usługi rachunkowe, reklamowanie, reklamy radio-we, reklamy telewizyjne, reklama wizualna, dystrybucja materiałów reklamowych, rozpowszechnianie materiałów reklamowych, rozpowszechnianie ogłoszeń reklamowych lub reklam, uaktualnianie ulotek reklamowych, wypożyczanie materiałów reklamowych, służba informacyjna, usługi informacyjne z zakresu reklamy, informacje statystyczne, transkrypcja informacji, zarządzanie zbiorami informacyjnymi, usługi w zakresie doradztwa ekonomicznego, prowadzenie interesów osób trzecich, powielanie dokumentów i dokumentacji, organizacja wystaw w celach handlowych lub reklamowych, organizowanie i prowadzenie aukcji w tym aukcji publicznych, doradztwo podatkowe w zakresie przygotowywania zeznań podatkowych, ekspertyzy ekonomiczno-finansowe, doradztwo w zakresie organizacji i informatyzacji rachunkowości, **36** administrowanie funduszami na zlecenie, analizy finansowe, ekspertyzy ekonomiczno-finansowe, tworzenie wspólnego kapitału, lokaty kapitałów, organizacja zbiórek, zbiórki funduszy na cele dobroczynne, sponsoring, usługi związane z emisją lub obsługą papierów wartościowych innych podmiotów, emitowanie papierów wartościowych, usługi w zakresie obrotu papierami wartościowymi: pośrednictwo w obrocie papierami wartościowymi, usługi w zakresie deponowania papierów wartościowych, usługi w zakresie rozliczeń pieniężnych, operacji wekslowych i czekowych, wykonywanie operacji czekowych i wekslowych, usługi w zakresie rozliczeń finansowych transakcji z zagranicą, usługi w zakresie doradztwa ekonomiczno-finansowego, doradztwo ekonomiczno-finansowe i informatyczne w zakresie zarządzania rynkiem kapitałowym, doradztwo w zakresie zarządzania zamkniętym funduszem inwestycyjnym, organizowanie kapitałów finansowych i rzeczowych, tworzenie towarzystw powierniczych, zarządzanie aktywami, lokowanie powierzonych środków na rynkach kapitałowych w Polsce i za granicą, pośrednictwo ubezpieczeniowe, doradztwo w sprawach ubezpieczenia, ubezpieczenia emerytalne, tworzenie towarzystw ubezpieczeń emerytalnych, informacja w sprawach ubezpieczenia, usługi finansowe, usługi w zakresie doradztwa finansowego, serwis finansowy, prowadzenie rachunków bankowych, przyjmowanie wkładów oszczędnościowych i lokat terminowych, przeprowadzanie rozliczeń pieniężnych, udzielanie i zaciąganie kredytów i pożyczek pieniężnych, przyjmowanie i dokonywanie lokat w bankach krajowych i zagranicznych, gwarancje dotyczące kaucji, udzielanie oraz przyjmowanie poręczeń i gwarancji bankowych, dokonywanie obrotu wartościami dewizowymi oraz prowadzenie obsługi finansowej obrotów z zagranicą, świadczenie usług brokersko-maklerskich, ekspertyzy podatkowe, usługi informacyjne z zakresu ubezpieczeń i finansów, doradztwo podatkowe w zakresie ekspertyz do celów podatkowych oraz wyceny do celów podatkowych, **38** usługi przesyłania danych za pomocą sieci komputerowych, usługi w zakresie udostępniania sieci komputerowych, usługi komputerowe prowadzone za pomocą sieci telefonicznej, udostępnianie usług komputerowych poprzez sieć telekomunikacyjną, **41** edukacja, kursy korespondencyjne, tłumaczenia, montaż programów radiowych i telewizyjnych, produkcja filmów, programów radiowych i telewizyjnych, publikowanie książek, publikowanie tekstów innych niż teksty reklamowe, organizowanie i obsługa konferencji, imprez i wystaw, organizowanie loterii, **42** ekspertyzy w zakresie komputerów, systemów komputerowych i programów komputerowych, konsulting w zakresie komputerów i programów komputerowych, programowanie komputerów na zlecenie, projektowanie i tworzenie oprogramowania komputerowego, mianowicie kolejnych programów zapisanych we właściwym języku dla danego komputera do użycia w komputerach i systemach, dostosowywanie programów do potrzeb użytkownika, projektowanie systemów komputerowych, projektowanie lokalnych sieci komputerowych, najem, licencjonowanie, leasing i wynajem programów komputerowych i oprogramowania komputerowego, doradztwo prawne, usługi przedstawicielskie (prokura), prowadzenie negocjacji.

(111) **208829** (220) 2006 02 16 (210) 306191
 (151) 2008 08 25 (441) 2006 05 29
 (732) BIURO PODRÓŻY I TURYSTYKI ALMATUR-POLSKA S.A.,
 Warszawa, PL.
 (540) TURYSTYKA NIEBANALNA

(510), (511) **39** usługi biur turystycznych z wyjątkiem rezerwacji hoteli i pensjonatów, organizowanie podróży, organizowanie wycieczek, usługi pilotażu, usługi zapewniania osób towarzyszących podróżnym, transport podróżnych, rezerwacja miejsc na podróż, pośrednictwo w transporcie, usługi agencji turystycznych z wyjątkiem rezerwacji hoteli, pensjonatów, rezerwowanie miejsc na wycieczki, zwiedzanie turystyczne, **41** usługi edukacyjne, informacje o edukacji, organizowanie obozów sportowych, usługi w zakresie organizowania obozów wakacyjnych w zakresie rozrywki i zabaw, informacja o wypoczynku, usługi związane z organizacją wypoczynku, **43** usługi rezerwowania noclegów, wynajmowania noclegów, usługi zakwaterowania na obozach wakacyjnych, rezerwacja miejsc w pensjonatach.

(111) **208830** (220) 2006 04 11 (210) 309368
 (151) 2008 07 02 (441) 2006 07 24
 (732) Telewizja Polska S.A., Warszawa, PL.
 (540)



Kolor znaku: biały, niebieski

(531) 26.4.1, 27.5.1, 29.1.12

(510), (511) **09** nośniki do rejestracji dźwięku i danych, płyty, dyski z nagraniami, automaty sprzedające przez wrzucenie monety, sprzęt przetwarzający dane i komputery, audiowizualne urządzenia do nauki, urządzenia do transmisji multimedialnych, karty magnetyczne, pióra elektroniczne, suflery telewizyjne, programy komputerowe, telewizyjne, audycje, filmy i reportaże utrwalane w formie multimedialnej, gry telewizyjne i komputerowe, **16** wydawnictwa, czasopisma, książki, albumy, broszury, periodyki i publikacje nieperiodyczne, fotografie, materiały piśmienne, kleje do materiałów piśmiennych lub do celów domowych, artykuły szkoleniowe i instruktażowe, adresarki, karty z życzeniami, **28** gry i zabawki, artykuły sportowe i gimnastyczne nie ujęte w innych klasach, ozdoby choinkowe, karty do gry, **35** usługi reklamowe i produkcja reklam w systemie multimedialnym, usługi marketingu i public relations, organizacja wystaw handlowych i reklamowych, dystrybucja materiałów i towarów reklamowych, zgrupowanie na rzecz osób trzecich różnych towarów w sklepie wielobranżowym i w hurtowni, **38** przekazywanie fonii i/lub wizji także w systemie cyfrowym poprzez sieci komunikacyjne, w tym sieć telewizyjną, satelitarną i Internet, rozpowszechnianie programów, reportaży i konkursów telewizyjnych lub radiowych, teleturniej, zbieranie i przekazywanie wiadomości poprzez sieci komunikacyjne, w tym sieć telewizyjną, satelitarną i Internet, usługi teletekstowe i audiotekstowe, usługi organizowania systemów transmisyjnych, **41** organizowanie, montaż i produkcja programów i imprez artystycznych, estradowych, sportowych, rekreacyjnych, usługi organizowania nauki i szkoleń w dziedzinie multimedialnej, organizowanie konkursów, organizowanie imprez o charakterze edukacyjnym i kulturalnym, usługi w zakresie interaktywnych programów i gier odtwarzanych za pośrednictwem sieci komputerowych i komunikacyjnych, usługi wynajmu nagrań i studiów nagrań, produkcja filmów, realizacja spektakli, realizowanie usług teletekstowych i audiotekstowych, **42** opracowywanie i wdrażanie programów komputerowych, wykonywanie opinii i badań w dziedzinie multimedialnej, prognozy pogody, usługi administrowania prawami własności intelektualnej, udzielania licencji z praw własności intelektualnej, pośrednictwa w obrocie prawami własności intelektualnej.

(111) **208831** (220) 2006 12 14 (210) 319069
 (151) 2008 08 07 (441) 2007 03 19
 (732) CHABER Spółka Akcyjna, Warszawa, PL.

(540)



Kolor znaku: niebieski

(531) 5.5.19, 26.1.1, 27.5.1, 29.1.4

(510), (511) **29** mięso, ryby, drób, dziczyzna, ekstrakty mięsne, konserwowane, suszone i gotowane, owoce i warzywa, galaretki, dżemy, kompoty, jaja, mleko, produkty mleczne, oleje i tłuszcze jadalne, **30** kawa, herbata, kakao, cukier, ryż, tapioka, sago, mąka, chleb, wyroby cukiernicze i słodczyce, lody, miód, melasa (syrupy), drożdże, proszek do pieczenia, sól, musztarda, ocet, sosy (przyprawy), przyprawy, produkty zbożowe, płatki zbożowe, płatki owsiane, płatki kukurydziane, płatki śniadaniowe, chrupki zbożowe, muesli, pieczywo chrupkie, wafle zbożowe, ryż preparowany, **31** produkty rolne, ogrodnicze, leśne oraz ziarna nie ujęte w innych klasach, żywe zwierzęta, świeże owoce i warzywa, nasiona, rośliny i kwiaty naturalne, karma dla zwierząt, sól, **32** piwo, wody mineralne i gazowane oraz inne napoje bezalkoholowe, napoje owocowe i soki owocowe, syropy i inne preparaty do produkcji napojów.

(111) **208832** (220) 2007 09 25 (210) 330600
 (151) 2008 07 30 (441) 2008 01 07
 (732) Polskie Centrum Techniki Górniczej Sp. z o.o., Katowice, PL.
 (540)



(531) 26.5.4, 27.5.1

(510), (511) **09** serwery komputerowe przeznaczone do pracy w strefach zagrożonych wybuchami, w szczególności wybuchami pyłu węglowego i metanu.

(111) **208833** (220) 2008 01 30 (210) 335867
 (151) 2008 10 15 (441) 2008 05 12
 (732) Przedsiębiorstwo Farmaceutyczne „JELFA” Spółka Akcyjna, Jelenia Góra, PL.
 (540) DERMOPID
 (510), (511) **05** preparat farmaceutyczny przeciwgrzybiczy.

(111) **208834** (220) 2008 01 30 (210) 335869
 (151) 2008 10 15 (441) 2008 05 12
 (732) Przedsiębiorstwo Farmaceutyczne „JELFA” Spółka Akcyjna, Jelenia Góra, PL.
 (540) BIFINADERM
 (510), (511) **05** preparat farmaceutyczny przeciwgrzybiczy.

(111) **208835** (220) 2008 01 30 (210) 335870
 (151) 2008 10 15 (441) 2008 05 12
 (732) Przedsiębiorstwo Farmaceutyczne „JELFA” Spółka Akcyjna, Jelenia Góra, PL.
 (540) BITEFINA
 (510), (511) **05** preparat farmaceutyczny przeciwgrzybiczy.

(111) **208836** (220) 2006 05 11 (210) 310598
 (151) 2008 08 01 (441) 2006 08 21
 (732) INTER CARS S.A., Warszawa, PL.
 (540) Dzika moc dla Twojego samochodu
 (510), (511) **12** pojazdy mechaniczne lądowe, samochody i motocykle, silniki do pojazdów lądowych, części składowe mechanizmów sprzęgania napędu pojazdów lądowych, części zamienne do tych pojazdów i silników, akcesoria samochodowe, urządzenia chroniące

pojazdy przed kradzieżą, **35** usługi sprzedaży samochodów, motocykli, części zamiennych, akcesoriów, wyposażenia sprzętu radiowego i audio-video do tych pojazdów, **37** wynajem maszyn i urządzeń, usługi w zakresie obsługi i napraw pojazdów mechanicznych, usługi stacji obsługi samochodów, wynajmowanie pojazdów mechanicznych, sprzętu i samochodów osobowych, zabezpieczanie pojazdów przed korozją, mycie pojazdów, instalacja urządzeń zabezpieczających pojazdy przed kradzieżą, naprawa i obsługa serwisowa tych urządzeń.

(111) **208837** (220) 2006 06 12 (210) 311931
 (151) 2008 06 03 (441) 2006 09 18
 (732) Zakład Metalowo-Gumowy „METAL-GUM” Zakład Pracy Chronionej Wenancjusz Buzuk, Zielona Góra, PL.
 (540)



Kolor znaku: niebieski

(531) 27.5.1, 29.1.4

(510), (511) **06** zasuwki i zawory metalowe, przepustnice, przewody instalacyjne, rury, złączki do rur, kołnierze, kolana i łuki metalowe, okładziny metalowe, **07** młyny (maszyny) i ich części, pompy szlamowe, wodne, próżniowe, wirniki pomp, separatory, zawory (części maszyn), **17** rury giętkie niemetalowe, złączki do rur, kolana i łuki niemetalowe, materiały i elementy uszczelniające, kompensatory gumowe, wykładziny młynów kulowych gumowe i z tworzyw sztucznych, zde-rzaki gumowe, gumowe zawory i zasuwki oraz ich elementy, **20** zawory niemetalowe inne niż części maszyn.

(111) **208838** (220) 2006 06 30 (210) 312653
 (151) 2008 08 08 (441) 2006 10 02
 (732) AMP BIKE Mariusz Siulczyński, Częstochowa, PL.
 (540)



(531) 27.5.1

(510), (511) **01** zestawy do reperacji dętek, **09** kaski ochronne sportowe, okulary, w tym: przeciwsłoneczne i ochronne do uprawiania sportu, odbłaskowe tarcze naubraniowe do zapobiegania wypadkom, przyrządy pomiarowe, w tym: prędkościomierze, obrotomierze, liczniki kilometrów, automatyczne sygnalizatory straty ciśnienia w oponach, sprzęt do nurkowania, **12** rowery, rowery sportowe, motorowery, części do rowerów i motorowerów, w tym: amortyzatory, urządzenia antypoślizgowe, bagażniki, bieżniki, błotniki, dętki, dzwonki, hamulce, kierownice, kierunkowskazy, klaksony, koszyki na bidony, koła, kolce do opon, korby pedałów, krzeselka, lusterka, łańcuchy, napinacze do szprych kół, obręcze, opony, osłony, pedały, piasty, pokrowce na siodełka, pompki, przekładnie zębate, ramy, wózki rowerowe, silniki, siodełka, stojaki, szprychy, wentyle do opon, wózki, spadochrony, **14** chronometry, **25** odzież sportowa, w tym: bielizna wchłaniająca pot, getry, kombinezony, kurtki, bluzy, nakrycia głowy, podkoszulki, spodnie, skarpety, rękawice nie do celów sportowych, ochraniacze, obuwie sportowe, **35** zgrupowanie na rzecz osób trze-cich rowerów i motorowerów oraz części do rowerów i motorowerów, w tym: amortyzatory, urządzenia antypoślizgowe, bagażniki, bieżniki, błotniki, dętki, dzwonki, hamulce, kierownice, kierunkowskazy, klaksony, koła, kolce do opon, korby pedałów, krzeselka, lusterka, łańcuchy, napinacze do szprych kół, obręcze, opony, osłony, pedały, piasty, pokrowce na siodełka, pompki, przekładnie zębate, ramy, wózki rowerowe, silniki, siodełka, stojaki, szprychy, wentyle do opon, wózki, zestawy do reparacji dętek, chronometry, odzieży sportowej, w tym: bielizna wchłaniająca pot, getry, kombinezony, kurtki, bluzy, nakrycia głowy, podkoszulki, spodnie, skarpety, rękawice, ochraniacze, obuwie sportowe, antypoślizgowe środki do butów, artykułów sportowych i gimnastycznych, w tym: rolki, wrotki, desko-rolki, hulajnogi, łyżworolki, łyżwy, narty, narty wodne, deski surfin-

gowe i windsurfingowe, spadochrony, piłki do gier, torby sportowe, rakiety do tenisa, sprzęt do nurkowania, artykuły sportowe, w tym: rowery treningowe stacjonarne, sprzęt kulturowy, ochraniacze sportowe, nakolanniki, nagolenniki, ochraniacze łokci, pozwalające nabywcy je oglądać i kupować w sklepie, supermarkecie, hurtowni.

(111) **208839** (220) 2006 08 11 (210) 314303
 (151) 2008 08 04 (441) 2006 11 13
 (732) „VOLANTIS” Grzegorz Szczypek, Wola Władysławowska, PL.
 (540)



(531) 27.5.1

(510), (511) **14** zegary, zegarki, budziki, części do zegarów, zegarków i budzików, paski do zegarków, bransolety do zegarków, łańcuszki do zegarków, etui do zegarków, obudowy zegarów, zegary wahadłowe.

(111) **208840** (220) 2006 09 08 (210) 315281
 (151) 2008 06 13 (441) 2006 12 11
 (732) PROFLOWER Tomasz Domański, Warszawa, PL.
 (540) PROFLOWER

(510), (511) **20** bambus, kwietniki, wyroby stolarstwa meblowego, posążki i posągi z drewna, gipsu i tworzyw sztucznych, ramy do obrazów, **31** darń naturalna, drzewa, krzewy, rośliny, kwiaty naturalne, suszone, nasiona, ziarna, **37** usługi hydrauliczne, budowa obiektów architektury ogrodowej, układanie nawierzchni drogowych, kamieniarnictwo, nadzór budowlany, **44** chirurgia drzew, ogrodnictwo, projektowanie ogrodów, pielęgnacja trawników, układanie wieńców, kompozycji kwiatowych, niszczenie chwastów, tępienie szkodników w ogrodnictwie i leśnictwie.

(111) **208841** (220) 2003 10 01 (210) 270612
 (151) 2008 05 06 (441) 2004 04 05
 (732) Marius Olech, Gdańsk, PL.

(540) boom

(510), (511) **32** napoje bezalkoholowe, woda mineralna i stołowa, piwo, syropy do napojów, środki do wyrobu napojów bezalkoholowych, pastylki do napojów gazowanych, nektary i syropy, soki i napoje owocowe i warzywne, napoje energetyczne, pozostałe towary zawarte w tej klasie, **33** napoje alkoholowe, wino, wódka, likiery, brandy, whisky, gin, szampan, ekstrakty alkoholowe, aperitify, nalewki alkoholowe, koktajle alkoholowe, miody pitne, owoce w alkoholu, rum, sake, napoje alkoholowe wspomagające trawienie, spirytus konsumpcyjny, pozostałe napoje alkoholowe zawarte w tej klasie.

(111) **208842** (220) 2004 03 01 (210) 277005
 (151) 2008 04 29 (441) 2004 06 14
 (732) Marius Olech, Gdańsk, PL.
 (540)

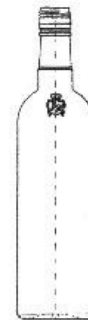

(531) 19.7.1, 24.1.5, 24.9.1, 27.5.1

(510), (511) **21** butelki, **32** napoje bezalkoholowe, piwo, wody pitne, preparaty do sporządzania napojów, napoje energetyczne, syropy, soki owocowe i warzywne, **33** wyroby spirytusowe, napoje alkoholowe, wino, spirytus konsumpcyjny, owoce w alkoholu.

(111) **208843** (220) 2004 09 02 (210) 284956
(151) 2008 05 06 (441) 2004 12 13
(732) Marius Olech, Gdańsk, PL.

(540) VIGO LA CASA

(510), (511) **33** wyroby spirytusowe, napoje alkoholowe, wino, wódka, likiery, spirytus konsumpcyjny, aperitify alkoholowe, koktajle alkoholowe, owoce w alkoholu, whisky, brandy, nalewki alkoholowe.

(111) **208844** (220) 2006 09 12 (210) 315395
(151) 2008 06 06 (441) 2006 12 27
(732) Polska Telefonía Cyfrowa Sp. z o. o., Warszawa, PL.

(540) Era Firmowa

(510), (511) **09** aparaty telefoniczne, przewody, słuchawki telefoniczne, telefony komórkowe, zestawy głośno mówiące, anteny, baterie do tych telefonów, ładowarki, obudowy kolorowe, zestawy słuchawkowe, karty PCMCIA, obudowy, uchwyty i pokrowce do telefonów komórkowych, karty telefoniczne do automatów, karty telefoniczne do telefonów komórkowych, karty sim, urządzenia do przetwarzania informacji, współpracujące z komputerami w zakresie przekazywania dźwięku i obrazu, czyste i zapisane magnetyczne nośniki danych, audio i video, **35** usługi w zakresie reklamy: organizacja kampanii reklamowych, wynajem i sprzedaż miejsca i czasu na reklamy, usługi w zakresie dystrybucji i doręczania prospektów reklamowych, ofert sprzedaży i próbek reklamowych, również za pośrednictwem sieci teleinformatycznych-internetu, pośrednictwo w sprzedaży towarów za pośrednictwem internetu, usługi rejestrowania, kompilacji, systematyzacji pisemnych informacji, dostarczanie pakietów informacji, tekstów reklamowych dostosowanych do indywidualnych wymagań odbiorcy, usługi informacji o działalności gospodarczej i handlowej, oferowanie sprzedaży usług w zakresie rozrywki, turystyki, organizacji podróży, usługi świadczone w systemie on-line w zakresie kupna i sprzedaży, sprzedaży aukcyjnej i promocyjnej towarów i usług, usługi w zakresie umożliwiania wymiany informacji i konwersacji w czasie realnym dotyczących reklamy, działalności gospodarczej i handlowej za pośrednictwem sieci teleinformatycznych-internet i telefonów komórkowych, **36** usługi w zakresie pośrednictwa w zawieraniu umów ubezpieczeniowych, umów kredytowych za pośrednictwem telefonu i sieci teleinformatycznych Internet, sprawdzanie stanu konta za pośrednictwem telefonu i sieci teleinformatycznych Internet, umożliwienia dokonywania płatności za pośrednictwem telefonu i Internetu, obsługa kart kredytowych za pośrednictwem telefonu i Internetu, **38** usługi przekazywania pisemnych informacji za pośrednictwem sieci telefonicznych, Internetu, usługi świadczone przez operatora sieci telefonii komórkowej w zakresie obsługi połączeń abonentów telefonii komórkowej, usługi przekazywania głosu i obrazu w systemie przekazu fonicznego i cyfrowego, usług teleksowych i telefaksowych, usługi w zakresie zbierania i przekazywania informacji, przesyłanie informacji tekstowej i obrazowej za pośrednictwem komputerów i sieci informatycznych, przekazywanie danych przy pomocy terminali komputerowych, przesyłanie wiadomości, danych, głosu i obrazu za pomocą przekazu satelitarne, usługi przekazywania poczty elektronicznej za pośrednictwem sieci telefonii komórkowej i telefonów komórkowych, udostępnianie połączeń z sieciami informatycznymi, wypożyczanie urządzeń służących do przekazywania głosu, obrazu i danych za pomocą telefonii analogowej, cyfrowej, satelitarnej, udostępnianie stron internetowych za pośrednictwem telefonii komórkowej bezpośrednio na wyświetlaczu aparatu telefonicznego, usługi w zakresie umożliwiania wymiany informacji i konwersacji w czasie realnym za pośrednictwem sieci teleinformatycznych Internet i telefonów komórkowych, zbieranie i przekazywanie informacji, przekazywanie informacji lokalnej dotyczącej obszaru na którym znajduje się odbiorca zgodnie z indywidualnymi wymaganiami, **39** udzielanie informacji telefonicznych w zakresie turystyki, organizacji podróży, **41** usługi nauczania i rozrywki prowadzone za pośrednictwem sieci teleinformatycznych internet i telefonów komórkowych, organizowanie konkursów edukacyjnych i rozrywkowych, organizacja gier rozrywkowych, przeprowadzanie plebiscytów; udzielanie informacji telefonicznych w zakresie rozrywki.

(111) **208845** (220) 2006 10 12 (210) 316571
(151) 2008 05 13 (441) 2007 01 22
(732) „METALKAS” Spółka z o.o., Bydgoszcz, PL.
(540)



Kolor znaku: fioletowy, żółty, biały

(531) 26.4.2, 26.11.3, 27.5.1, 29.1.13

(510), (511) **06** drabiny, sejfy, kasetki do bezpiecznego przechowywania pieniędzy, wieszaki metalowe, kłódki, stojaki metalowe warsztatowe, skrzynki na listy metalowe, szafki metalowe na klucze, szafki metalowe-apteczki, klucze, rozetki metalowe, **09** skrzynki metalowe do przyłączy: elektrycznych i gazowych, **20** regały metalowe, **21** przybory łazienkowe.

(111) **208846** (220) 2006 11 10 (210) 317816
(151) 2008 08 04 (441) 2007 02 19
(732) VISION & FASHION Adrian Krzystanek, Bolesławiec, PL.
(540)



Kolor znaku: żółty, czarny, czerwony

(531) 1.3.2, 27.5.1, 29.1.13

(510), (511) **09** oprawki do okularów korekcyjnych, okulary przeciwsłoneczne, etui do okularów.

(111) **208847** (220) 2006 11 10 (210) 317817
(151) 2008 08 04 (441) 2007 02 19
(732) VISION & FASHION Adrian Krzystanek, Bolesławiec, PL.
(540)



Kolor znaku: czarny, czerwony

(531) 18.5.1, 26.11.1, 27.5.1, 29.1.12

(510), (511) **09** oprawki do okularów korekcyjnych, okulary przeciwsłoneczne, etui do okularów.

(111) **208848** (220) 2006 11 13 (210) 317881
(151) 2008 05 26 (441) 2007 02 19
(732) METALKAS Spółka z o.o., Bydgoszcz, PL.
(540)



Kolor znaku: srebrny, czarny

(531) 26.1.2, 26.4.2, 27.5.1, 29.1.12

(510), (511) **06** kasy pancerne, sejfy: gabinetowe, ścienne, hotelowe i meblowe, kasy metalowe, kasy metalowe na broń, kasy metalowe do samochodów, skrzynki metalowe na listy, ścianki metalowe perforowane na narzędzia, **12** wózki jezdne warsztatowe, platformy jezdne metalowe, stojaki do rowerów, **20** meble warsztatowe: szafki metalowe, stoliki metalowe, szafy metalowe, gabloty metalowe

ogłoszeniowe, regały metalowe warsztatowe, szafy metalowe na dokumenty, szafy metalowe na broń, szafki metalowe na klucze.

(111) **208849** (220) 2006 11 13 (210) 317882
 (151) 2008 08 07 (441) 2007 02 19
 (732) METALKAS Spółka z o.o., Bydgoszcz, PL.
 (540) ATLAS
 (510), (511) **20** regały warsztatowe metalowe.

(111) **208850** (220) 2006 11 13 (210) 317883
 (151) 2008 05 26 (441) 2007 02 19
 (732) METALKAS Spółka z o.o., Bydgoszcz, PL.
 (540)



Kolor znaku: złoty, czarny

(531) 26.1.2, 26.4.2, 27.5.1, 29.1.12
 (510), (511) **06** kasy pancerne, sejfy: gabinetowe, ścienne, hotelowe i meblowe, kasety metalowe, kasety metalowe na broń, kasety metalowe do samochodów, skrzynki metalowe na listy, ścianki metalowe perforowane na narzędzia, **12** wózki jezdne warsztatowe, platformy jezdne metalowe, stojaki do rowerów, **20** meble warsztatowe: szafki metalowe, stoliki metalowe, szafy metalowe, gabloty metalowe ogłoszeniowe, regały metalowe warsztatowe, szafy metalowe na dokumenty, szafy metalowe na broń, szafki metalowe na klucze.

(111) **208851** (220) 2006 11 13 (210) 317884
 (151) 2008 05 26 (441) 2007 02 19
 (732) METALKAS Spółka z o.o., Bydgoszcz, PL.
 (540)



Kolor znaku: srebrny, czarny

(531) 26.1.2, 26.4.2, 27.5.1, 29.1.12
 (510), (511) **06** kasy pancerne, sejfy: gabinetowe, ścienne, hotelowe i meblowe, kasety metalowe, kasety metalowe na broń, kasety metalowe do samochodów, skrzynki metalowe na listy, ścianki metalowe perforowane na narzędzia, **12** wózki jezdne warsztatowe, platformy jezdne metalowe, stojaki do rowerów, **20** meble warsztatowe: szafki metalowe, stoliki metalowe, szafy metalowe, gabloty metalowe ogłoszeniowe, regały metalowe warsztatowe, szafy metalowe na dokumenty, szafy metalowe na broń, szafki metalowe na klucze.

(111) **208852** (220) 2006 11 13 (210) 317885
 (151) 2008 05 26 (441) 2007 02 19
 (732) METALKAS Spółka z o.o., Bydgoszcz, PL.
 (540)

Metalkas

Kolor znaku: fioletowy

(531) 27.5.1, 29.1.5
 (510), (511) **06** kasy pancerne, sejfy: gabinetowe, ścienne, hotelowe i meblowe, kasety metalowe, kasety metalowe na broń, kasety metalowe do samochodów, skrzynki metalowe na listy, ścianki metalowe perforowane na narzędzia, **12** wózki jezdne warsztatowe, platformy jezdne metalowe, stojaki do rowerów, **20** meble warsztatowe: szafki metalowe, stoliki metalowe, szafy metalowe, gabloty metalowe ogłoszeniowe, regały metalowe warsztatowe, szafy metalowe na dokumenty, szafy metalowe na broń, szafki metalowe na klucze.

(111) **208853** (220) 2006 11 16 (210) 318044
 (151) 2008 07 24 (441) 2007 02 19
 (732) LAF PRODUCTION Anna Laskowska, Warszawa, PL.
 (540)

L · A · F

PRODUCTION

(531) 27.5.1

(510), (511) **35** usługi w zakresie: agencje reklamowe, organizacja wystaw i imprez artystycznych w celach handlowych i reklamowych, prowadzenie galerii dzieł sztuki w celach handlowych, profesjonalne zarządzanie działalnością artystyczną, **41** usługi w zakresie: organizacja sesji fotograficznych, organizacja castingów, usługi wydawnicze związane z przygotowaniem merytorycznym oraz przygotowaniem wydawnictw do druku, prowadzenie galerii sztuki w celach wystawienniczych, organizowanie wystaw w dziedziny kultury lub edukacji, organizowanie szkoleń, agencje wynajmowania modeli do pozowania artystom, usługi artystów teatralnych, produkcja filmów, organizowanie konkursów, organizowanie spektakli, studia filmowe, przedstawienia teatralne, usługi impresaryjne w zakresie reprezentowania i promowania modeli zawarte w tej klasie, usługi impresaryjne w zakresie reprezentowania i promowania fotografów, grafików, rysowników i innych twórców działających w obszarze sztuki użytkowej zawarte w tej klasie, **42** usługi w zakresie: pośrednictwo przy wyszukiwaniu i zakupie licencji do utworów artystycznych, licencjonowanie własności intelektualnej, zarządzanie prawami autorskimi, wzornictwo przemysłowe, projektowanie wnętrz, projektowanie architektoniczne, usługi artystów grafików, dekoracja wnętrz, doradztwo w zakresie własności intelektualnej, usługi projektantów mody, tworzenie i utrzymywanie stron internetowych dla osób trzecich, **43** usługi w zakresie: wynajmowanie mieszkań na pobyt czasowy, restauracje, pensjonaty.

(111) **208854** (220) 2006 12 03 (210) 318592
 (151) 2008 08 06 (441) 2007 03 05
 (732) TCG Spółka z ograniczoną odpowiedzialnością, Warszawa, PL.
 (540)

TIPPINGPOINT

Kolor znaku: szary, czerwony

(531) 24.17.1, 27.5.1, 29.1.12
 (510), (511) **35** agencje reklamowe, badanie rynku, rozpowszechnianie ogłoszeń reklamowych, rozpowszechnianie materiałów reklamowych w postaci ulotek, prospektów, druków, próbek, reklama za pośrednictwem sieci komputerowej, reklamy korespondencyjne, prasowe, radiowe, telewizyjne.

(111) **208855** (220) 2006 12 06 (210) 318764
 (151) 2008 05 07 (441) 2007 03 19
 (732) DECORA S.A., Środa Wielkopolska, PL.
 (540)

Benefloor

Kolor znaku: brązowy, zielony

(531) 26.4.2, 27.5.1, 29.1.12
 (510), (511) **01** kleje do celów przemysłowych, **02** farby, lakiery, **06** progi metalowe, taśmy ze stali, rurki metalowe, okucia metalowe, konstrukcje metalowe, żaluzje metalowe, **16** rolety papierowe, **17** folie z tworzyw sztucznych nie do pakowania, materiały izolacyjne, **19** budowlane materiały niemetalowe, niemetalowe elementy konstrukcyjne dla budownictwa, daszki niemetalowe dla budownictwa, kształtowniki niemetalowe, podłogi niemetalowe, żaluzje zewnętrzne niemetalowe i nietekstylne, **20** karnisze do zasłon, szyny do zasłon, **22** żaluzje, markizy, materiały obiciowe nie z gumy i nie

z tworzyw sztucznych, **24** firanki, zasłony z materiałów włókienniczych lub z tworzyw sztucznych, **27** wykładziny podłogowe, **35** usługi sprzedaży takich towarów jak: kleje do celów przemysłowych, farby, lakiery, progi metalowe, taśmy ze stali, rurki metalowe, okucia metalowe, konstrukcje metalowe, żaluzje metalowe, rolety papierowe, folie z tworzyw sztucznych nie do pakowania, materiały izolacyjne, budowlane materiały niemetalowe, niemetalowe elementy konstrukcyjne dla budownictwa, deszki dla budownictwa, kształtowniki niemetalowe, podłogi niemetalowe, żaluzje zewnętrzne niemetalowe i nietekstylne, karnisze do zasłon, szyny do zasłon, żaluzje, markizy, materiały obiciowe nie z gumy i nie z tworzyw sztucznych, firanki, zasłony z materiałów włókienniczych lub z tworzyw sztucznych, wykładziny podłogowe, **37** usługi budowlane, **42** projektowanie dekoracji wnętrz.

(111) **208856** (220) 2006 12 18 (210) 319164
 (151) 2008 05 06 (441) 2007 04 02
 (732) Partner Finansowy Spółka z ograniczoną odpowiedzialnością, Łódź, PL.
 (540)



Kolor znaku: czarny, pomarańczowy, szary

(531) 26.2.1, 26.11.3, 27.5.1, 29.1.13
 (510), (511) **35** usługi w zakresie reklamy, doradztwo w zakresie organizowania, zarządzania i prowadzenia działalności gospodarczej, ekspertyzy w zakresie działalności gospodarczej, wycena działalności handlowej, badanie rynku i opinii publicznej, usługi rachunkowo-księgowe, pozyskiwanie danych do komputerowych baz danych, systematyzacja danych komputerowych baz danych, komputerowe zarządzanie plikami, wyszukiwanie informacji w plikach komputerowych, wyszukiwanie informacji w komputerowych bazach danych, **36** usługi w zakresie agencji kredytowych, agencje nieruchomości, usługi finansowe, wycena finansowa w zakresie banków, nieruchomości, pośrednictwo giełdowe, usługi w zakresie informacji bankowych, inwestycje kapitałowe, zarządzanie, administrowanie nieruchomościami, dzierżawa majątku nieruchomego, wycena majątku nieruchomego, pośrednictwo w zakresie nieruchomości, pośrednictwo w zakresie usług bankowych, pośrednictwo w zakresie sprzedaży spółek, akcji, udziałów, usługi maklerskie, wynajmowanie nieruchomości, informacje finansowe, zarządzanie majątkiem, **41** organizowanie i prowadzenie konferencji oraz kongresów.

(111) **208857** (220) 2007 01 12 (210) 320107
 (151) 2008 06 04 (441) 2007 04 16
 (732) CHT Spółka z ograniczoną odpowiedzialnością, Ilino, PL.
 (540)



Kolor znaku: ciemnoniebieski, biały

(531) 26.1.2, 26.11.1, 27.5.1, 29.1.12
 (510), (511) **06** trzony kominowe, nasady kominowe, kominy metalowe, osłony do rur metalowe, armatura centralnego ogrzewania metalowa, przewody centralnego ogrzewania metalowe, przewody ciśnieniowe, rury, króćce, złączki metalowe, przewody zasilające metalowe, zawory metalowe, **11** bojlerzy, grzejniki do centralnego ogrzewania, wymienniki ciepła, dmuchawy ciepła, grzejniki, grzejniki elektryczne, kanały kominowe do kotłów grzewczych, kominki domowe, kotły grzewcze, części zamienne do kotłów grzewczych, urzą-

żenia regulujące i sterujące pracą kotłów grzewczych, urządzenia do ogrzewania na paliwo stałe, płynne i gazowe, instalacje do ogrzewania wodnego, armatura do pieców, piece-urządzenia grzewcze, płyty grzejne, podgrzewacze powietrza, rury kotłowe centralnego ogrzewania, instalacje centralnego ogrzewania, systemy wielopunktowego nadmuchu powietrza w kanałach grzewczych, urządzenia zasilające do kotłów grzewczych, rury do kotłów grzewczych, **37** usługi w zakresie napraw i serwisowania kotłów grzewczych.

(111) **208858** (220) 2007 02 06 (210) 320982
 (151) 2008 05 15 (441) 2007 05 14
 (732) Paragon Chemicals Deutschland GmbH, Munchen-Solln, DE.
 (540) Szabla 480 EC
 (510), (511) **01** substancje chemiczne do otrzymywania środków ochrony roślin, **05** herbicydy.

(111) **208859** (220) 2007 02 06 (210) 320983
 (151) 2008 05 15 (441) 2007 05 14
 (732) Paragon Chemicals Deutschland GmbH, Munchen-Solln, DE.
 (540) Maczuga 75 WG
 (510), (511) **01** substancje chemiczne do otrzymywania środków ochrony roślin, **05** herbicydy.

(111) **208860** (220) 2007 02 07 (210) 321075
 (151) 2008 06 06 (441) 2007 05 14
 (732) Codigo Spółka z o.o., Bielsko-Biała, PL.
 (540) CODIDO

(510), (511) **09** nagrane programy komputerowe, ładowalne programy komputerowe, programy do gier komputerowych, programy sterujące do komputerów, nagrane systemy operacyjne, napędy dyskowe stosowane w informatyce, dystrybutory do dysków stosowanych w informatyce, dyski magnetyczne, dyski do rejestracji dźwięku, dyski kompaktowe wykorzystywane jako nośniki danych, urządzenia do czyszczenia dysków nagranych dźwiękiem, dyski obliczeniowe, dyski optyczne, pamięci komputerowe, mikroprocesory, komputerowe urządzenia peryferyjne, programy komputerowe do monitorów, **35** doradztwo specjalistyczne w sprawach działalności gospodarczej dotyczące zarządzania, organizowania i prowadzenia, usługi w zakresie komputerowego zarządzania plikami, usługi w zakresie systematyzacji komputerowych baz danych, zarządzanie zbiorami informatycznymi, usługi pozyskiwania danych do komputerowych baz danych, **38** usługi przesyłania informacji tekstowej i obrazkowej przy pomocy komputera, usługi łączności poprzez terminale komputerowe, **42** usługi administrowania stronami komputerowymi istniejącymi w sieciach, usługi wypożyczania, instalowania, powielania i aktualizowania oprogramowania komputerowego, usługi programistyczne w zakresie komputerów, doradztwo w sprawach sprzętu komputerowego, projektowanie systemów komputerowych, usługi odzyskiwania danych z komputerów, usługi konwersji danych przez programy komputerowe.

(111) **208861** (220) 2005 06 14 (210) 296494
 (151) 2008 10 09 (441) 2005 09 19
 (732) GRUPA LOTOS S.A., Gdańsk, PL.
 (540)



Kolor znaku: szary, brązowy

(531) 19.1.1, 19.7.7, 24.17.21, 29.1.2, 29.1.6
 (510), (511) **01** produkty chemiczne przeznaczone dla przemysłu, dodatki chemiczne do olejów i paliw silnikowych, dodatki detergent-

towe do benzyn, płyny: hamulcowe, hydrauliczne, do chłodziaczy samochodowych, środki: do konserwacji listew i uszczelek z gumy oraz tworzyw sztucznych, antyroszeniowe, **03** preparaty do pielęgnacji samochodów, szampony samochodowe, płyny: do mycia wszystkich rodzajów silników, do mycia szyb, do czyszczenia tapicerki, do mycia felg, do spryskiwaczy, środki antykorozyjne do usuwania rdzy, odmrażające do szyb, odmrażające do zamków samochodowych, **04** oleje do silników benzynowych i wysokoprężnych mineralne, półsyntetyczne, syntetyczne, oleje przekładniowe, oleje hydrauliczne, oleje hydrauliczno-przekładniowe, oleje specjalne.

(111) **208862** (220) 2005 06 14 (210) 296495
 (151) 2008 10 09 (441) 2005 09 19
 (732) GRUPA LOTOS S.A., Gdańsk, PL.
 (540)



Kolor znaku: szary, brązowy

(531) 19.1.1, 24.17.21, 29.1.2, 29.1.6

(510), (511) **01** produkty chemiczne przeznaczone dla przemysłu, dodatki chemiczne do olejów i paliw silnikowych, dodatki detergentowe do benzyn, płyny: hamulcowe, hydrauliczne, do chłodziaczy samochodowych, środki: do konserwacji listew i uszczelek z gumy oraz tworzyw sztucznych, antyroszeniowe, **03** preparaty do pielęgnacji samochodów, szampony samochodowe, płyny: do mycia wszystkich rodzajów silników, do mycia szyb, do czyszczenia tapicerki, do mycia felg, do spryskiwaczy, środki antykorozyjne do usuwania rdzy, odmrażające do szyb, odmrażające do zamków samochodowych, **04** oleje do silników benzynowych i wysokoprężnych mineralne, półsyntetyczne, syntetyczne, oleje przekładniowe, oleje hydrauliczne, oleje hydrauliczno-przekładniowe, oleje specjalne.

(111) **208863** (220) 2007 02 12 (210) 321271
 (151) 2008 08 12 (441) 2007 05 28
 (732) Józef Gręda, Ostrołęka, PL.
 (540)

 unicorn - Józef Gręda

Kolor znaku: czarny, czerwony

(531) 26.4.1, 27.5.1, 29.1.1, 29.1.8

(510), (511) **35** usługi w zakresie prowadzenia hurtowni leków weterynaryjnych.

(111) **208864** (220) 2007 02 13 (210) 321308
 (151) 2008 07 03 (441) 2007 05 28
 (732) Biuro Porad Prawnych Andrzej Abramczuk, Okuniew, PL.
 (540) GOPLAY

(510), (511) **09** aparaty telefoniczne systemu telefonii komórkowej, urządzenia do nadawania, przekazywania i odbioru w systemie telefonii komórkowej, aparaty do rejestracji, przekazu i odtwarzania dźwięków i obrazów, **38** usługi telefonii komórkowej, połączenia telefoniczne, usługi telefoniczne, telekomunikacja, połączenia ze światową siecią komputerową za pośrednictwem telekomunikacji, wypożyczanie telefonów, przekazywanie dźwięku i obrazu, obsługa przekazu fonicznego i cyfrowego, transmitowanie dźwięku i obrazu, poczta elektroniczna, **41** usługi organizowania rozrywki internetowej, informacje o imprezach internetowych.

(111) **208865** (220) 2007 02 13 (210) 321309
 (151) 2008 07 03 (441) 2007 05 28
 (732) Biuro Porad Prawnych Andrzej Abramczuk, Okuniew, PL.

(540) PLAYZONE

(510), (511) **09** aparaty telefoniczne systemu telefonii komórkowej, urządzenia do nadawania, przekazywania i odbioru w systemie telefonii komórkowej, aparaty do rejestracji, przekazu i odtwarzania dźwięków i obrazów, **38** usługi telefonii komórkowej, połączenia telefoniczne, usługi telefoniczne, telekomunikacja, połączenia ze światową siecią komputerową za pośrednictwem telekomunikacji, wypożyczanie telefonów, przekazywanie dźwięku i obrazu, obsługa przekazu fonicznego i cyfrowego, transmitowanie dźwięku i obrazu, poczta elektroniczna, **41** usługi organizowania rozrywki internetowej, informacje o imprezach internetowych.

(111) **208866** (220) 2007 02 22 (210) 321669
 (151) 2008 06 12 (441) 2007 05 28
 (732) F.H.U. „MASMAL” Piotr Jastrzębski, Warlubie, PL.
 (540)



Kolor znaku: kremowy, żółty, złoty, niebieski, biały, zielony, czerwony, czarny, granatowy i odcienie

(531) 3.7.16, 5.5.4, 6.19.1, 8.3.8, 9.1.10, 26.1.2, 27.5.1, 29.1.15

(510), (511) **29** sery.

(111) **208867** (220) 2007 02 22 (210) 321712
 (151) 2008 06 11 (441) 2007 05 28
 (732) Radio Muzyka Fakty Sp. z o.o., Kraków, PL.
 (540)

KONCERTOWE LATO

(531) 27.5.1, 29.1.12

(510), (511) **09** aparaty do przetwarzania informacji, aparaty do rejestracji dźwięku, dane na nośnikach optycznych, dyski do nagrywania dźwięku i obrazu takie jak: płyty CD, płyty DVD, płyty wideo CD, dyski komputerowe, dyski magnetyczne, dyski obliczeniowe, dyski optyczne, dyski optyczne komputerowe, dyskiety, dystrybutory dysków, filmy do nagrań dźwiękowych, interfejsy dla informatyki, kasety magnetyczne z nagraniami, kasety wideo, kasety wideo z gramami, kompaktowe dyski optyczne, kompaktowe odtwarzacze płyt, nadajniki do telekomunikacji, nośniki danych magnetyczne, nośniki do rejestracji dźwięku, nośniki informacji optyczne, odtwarzacze kaset, urządzenia do odtwarzania dźwięku, edytory tekstu, programy komputerowe systemu operacyjnego, taśmy do nagrywania dźwięku, taśmy magnetyczne, taśmy wideo, urządzenia nadawcze, urządzenia do transmisji dźwięku, **16** broszury, czasopisma, druki, dzienniki, fotografie, gazety, kalendarze, kartki okolicznościowe, karty muzyczne z życzeniami, katalogi, książki, nalepki, notesy, obrazy oprawione lub nie, periodyki, plansze, plakaty reklamowe, prospekty, publikacje drukowane, reprodukcje graficzne, torebki do pakowania z papieru lub z tworzyw sztucznych, **35** administrowanie hotelami, agencje importowo-ekspertowe, agencje informacji handlowej, organizowanie aukcji publicznych, informacja handlowa, kompilacja informacji w komputerowych bazach danych, systematyzacja komputerowych baz danych, marketing, pośrednictwo handlowe w zakresie produkcji reklam radiowych, telewizyjnych i kinowych, usługi prowadzenia domów aukcyjnych, produkcja reklam: telewizyjnych, radiowych, kinowych, reklama osób trzecich i prowadzenie interesów osób trzecich w ramach udzielonych pełnomocnictw w zakresie działalności:

radiowej, telewizyjnej lub kinowej, usługi agencji reklamowych, publikowanie tekstów reklamowych, reklama radiowa, reklama telewizyjna, transkrypcja informacji, reprodukcja dokumentów, dokumentacji, usługi menedżerskie, usługi badania rynku, usługi badania opinii, usługi informacyjne w zakresie działalności gospodarczej, usługi rozlepiania plakatów reklamowych, uaktualnianie ulotek reklamowych, wypożyczanie materiałów reklamowych, zarządzanie zbiorami informatycznymi, usługi organizacji wystaw handlowych lub reklamowych, usługi zarządzania hotelami, zarządzanie profesjonalną działalnością artystyczną, zarządzanie miejscami wystawowymi, **38** usługi informacyjne, agencje prasowe, emisja radiowa, emisja telewizyjna, komunikacja radiowa, komunikacja telefoniczna, komunikacja telegraficzna, poczta elektroniczna, przekaz satelitarny, przesyłanie danych przy pomocy światłowodów, przesyłanie danych przy pomocy terminali komputerowych, przesyłanie wiadomości, przesyłanie wiadomości i obrazu przy pomocy komputera, radiofonia, usługi w zakresie prowadzenia stacji radiowych i telewizyjnych, usługi przekazywania głosu i obrazu, obsługa przekazu fonicznego, prowadzenie transmisji radiowych i telewizyjnych poprzez Internet, zbieranie i przekazywanie wiadomości i informacji, transmitowanie dźwięku i obrazu, usługi w zakresie obsługi satelitarnej dotyczącej transmisji dźwięku lub obrazu, rozpowszechnianie programów radiowych i telewizyjnych, usługi w zakresie zleceń przywoławczych w zakresie radia, telefonii, Internetu lub innych środków elektronicznych, **41** usługi związane z montażem programów radiowych i telewizyjnych oraz usługi związane z montażem taśm wideo, usługi nauczania, usługi organizowania konkursów edukacyjnych lub rozrywkowych, usługi dotyczące organizowania pokazów i widowisk artystycznych, organizowania zawodów sportowych, organizowania konkursów piękności, organizowania zabaw, organizowania i prowadzenia seminariów, organizowania i prowadzenia konferencji i kongresów, organizowania rozrywki internetowej, radiowej i telewizyjnej, organizowania wystaw kulturalnych lub edukacyjnych, usługi parków rozrywki, usługi organizowania kursów edukacyjnych, internetowych i korespondencyjnych, usługi produkcji szerokotaśmowych filmów i produkcji filmów na taśmach wideo, usługi produkcji widowisk, usługi agencji artystycznej: studia nagrań, organizowanie przedstawień teatralnych, organizowanie festiwalu piosenkarskich, usługi organizowania festiwalu i konkursów piosenkarskich, usługi organizowania festiwalu i konkursów muzycznych, usługi organizowania imprez plenerowych, usługi organizowania plebiscytów muzycznych i piosenkarskich, organizowanie widowisk muzycznych, usługi wypożyczalni kaset, usługi publikowania książek i tekstów innych niż teksty reklamowe, usługi wypożyczania nagrań dźwiękowych.

(111) **208868** (220) 2007 02 24 (210) 321789
 (151) 2008 06 03 (441) 2007 05 28
 (732) Prywatna Specjalistyczna Przychodnia Stomatologiczna „KOWDENT” Stanisław Kownacki, Kraków, PL.
 (540)

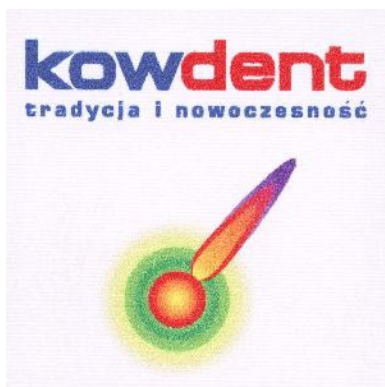

Kolor znaku: niebieski, czerwony i jego odcienie, żółty i jego odcienie, zielony i jego odcienie, fioletowy, brązowy
 (531) 26.1.1, 26.7.1, 26.13.25, 27.5.1, 29.1.15
 (510), (511) **35** usługi prowadzenia sprzedaży w sklepie i/lub hurtowni z artykułami branży medycznej w tym sprzętu i materiałów dentystycznych, usługi w zakresie doradztwa, tworzenia, organizacji i zarządzania działalnością opieki zdrowotnej i klinik medycznych,

przedstawicielstwo podmiotów zagranicznych w kraju w zakresie usług medycznych, usługi w zakresie reklamy, publikowanie tekstów reklamowych, **41** nauczanie, szkolenia, pracownice specjalistyczne, kształcenie praktyczne, organizowanie konferencji, seminariów, publikowanie książek, publikowanie tekstów innych niż teksty reklamowe, **44** podstawowa i specjalistyczna opieka stomatologiczna, działalność diagnostyczna, implantacja uzębienia, prywatne kliniki medyczne w tym stomatologiczne.

(111) **208869** (220) 2007 03 12 (210) 322404
 (151) 2008 08 07 (441) 2007 06 25
 (732) „KRISAM” WYNAJEM NIERUCHOMOŚCI Krystyna Borecka, Słupsk, PL.
 (540)



(531) 26.11.3, 27.5.1
 (510), (511) **18** aktówki, dyplomatyki, kuferki na kosmetyki, ircha inna niż do czyszczenia, skórzane etui na klucze, skórzane pasy, plecaki, portfele, portmonetki, rzemienie skórzane, sakiewki ze skóry, smycze skórzane, sznury skórzane, tornistry ze skóry, uprząż, walizki, worki skórzane myśliwskie, wprawione skóry, futra, kagańce, okładziny i wykończenia mebli ze skóry, narzuty ze skór, nosidełka dla niemowląt, paski odzieżowe, **25** buty, czapki skórzane, drewniaki, odzież skórzana inna niż narciarska, odzież z materiałów skóropodobnych, koszule, krawaty, mufki skórzane, podeszwy butów, pantofle, półbuty, rękawiczki, sandały, wkładki do obuwia, szelki, bielizna, bielizna osobista, kapelusze, spodnie, **26** zamki błyskawiczne, błyskotki skórzane do ubrań, broszki, guziki, ozdoby skórzane do obuwia, pasmanteria, sprzączki do obuwia, sprzączki do ubrań, sznurowadła do obuwia, zapięcia do obuwia, zapięcia do ubrań, sznurowadła.

(111) **208870** (220) 2007 03 19 (210) 322787
 (151) 2008 07 18 (441) 2007 06 25
 (732) Societe des Produits Nestle S.A., Vevey, CH.
 (540) KOMPAS ŻYWIENIOWY

(510), (511) **05** preparaty farmaceutyczne i weterynaryjne, preparaty sanitarne do użytku medycznego, żywność oraz substancje dietetyczne do celów medycznych, żywność i substancje żywnościowe dla niemowląt, substytuty, żywność o przeznaczeniu medycznym dla dzieci i osób chorych, żywność o przeznaczeniu medycznym dla karmiących matek, odżywki i dodatki dietetyczne o charakterze medycznym, preparaty witaminowe, dodatki mineralne do żywności, wyroby cukiernicze i słodczyce o charakterze leczniczym, **29** warzywa konserwowane, suszone lub gotowane, owoce konserwowane, suszone lub gotowane, mięso, drób, dziczyzna, ryby i owoce morza, wszystkie wymienione produkty także w formie ekstraktów, zup, galaretek, past, konserw, dań gotowych, głęboko mrożonych lub w proszku, dżemy, jajka, mleko, śmietana, masło, ser i produkty mleczne, substytuty mleka, napoje mleczne z przewagą mleka, desery na bazie mleka oraz desery na bazie śmietany, jogurty, mleko sojowe jako substytut mleka, soja konserwowana spożywcza, oleje i tłuszcze jadalne, proteiny spożywcze, zabielać do kawy i herbaty jako substytuty śmietanki, kielbasy, wędliny, masło orzechowe, zupy, koncentraty zup, kostki rosółowe, buliony, **30** kawa, ekstrakty kawy, preparaty i napoje na bazie kawy, kawa mrożona, substytuty kawy, ekstrakty z substytutów kawy, cykorja jako substytut kawy, preparaty i napoje na bazie substytutów kawy, herbata, ekstrakty herbaty, preparaty i napoje na bazie herbaty, herbata mrożona, preparaty na bazie słoju do celów spożywczych, preparaty i napoje na bazie kakao, czekolada, wyroby czekoladowe, napoje na bazie czekolady, słodczyce, wyroby cukiernicze, cukier, cukierki, słodziki naturalne, gumy do żucia nie do celów medycznych, wyroby piekarnicze, chleb, drożdże, wyroby ciastkarskie, herbatniki, ciasta, ciastka, wafle, toffi, desery zawarte w tej klasie, puddingi, lód, sorbety, mrożone słodczyce, ciasta i torty lodowe, lody, mrożone desery, mrożone jogurty, proszki i środki

wiążące nie wymienione w innych klasach do produkcji lodów i/lub sorbetów i/lub mrożonych słodczy i/lub ciast lodowych i/lub lodów spożywczych i/lub mrożonych deserów i/lub mrożonych jogurtów, miód i jego substytuty, zbożowe płatki śniadaniowe, muesli, płatki kukurydziane, batoniki zbożowe, gotowe do spożycia zboża, preparaty zbożowe, ryż, makaron, produkty żywnościowe na bazie ryżu i/lub mąki i/lub zbóż, także w formie gotowych posiłków, pizza, kanapki, mieszanki pasty i gotowych do odgrzania w piekarniku ciasta, sosy, sos sojowy, keczup, preparaty przyprawowe i poprawiające smak potraw, przyprawy, sosy sałatkowe, majonez, musztarda, ocet, **32** wody niegazowane, musujące lub gazowane, źródlane, mineralne, aromatyzowane, napoje o smaku owocowym i na bazie owoców, soki owocowe i jarzynowe, nektary, lemoniady, napoje gazowane, mleczne napoje sfermentowane, napoje na bazie soi, napoje na bazie słodu, napoje izotoniczne i inne napoje bezalkoholowe, syropy, ekstrakty i esencje oraz inne preparaty do produkcji napojów bezalkoholowych.

(111) **208871** (220) 2003 04 17 (210) 263729
 (151) 2008 03 19 (441) 2003 10 20
 (732) PLASTY M HOME PRODUCTS Spółka z o.o., Pruszków, PL.
 (540)

**ROYAL
 ENFIELD**

(531) 27.5.5
 (510), (511) **18** torby, torebki, plecaki, kufrы podróżne, parasole, paski skórzane, torby podróżne, portfele, portmonetki, walizki, teczki, tornistry, **25** bielizna osobista i nocna, rajstopy, skarpety, pończochy, obuwie, nakrycia głowy, odzież, kostiumy kąpielowe, rękawiczki, spodnie, podkoszulki, koszule, garnitury, szaliki, szlafroki, żakiety, **35** prowadzenie sklepów i hurtowni z wyrobami ze skóry, z walizkami, z kuframi podróżnymi, z torbami, z portfelami, z teczkami, z obuwem, z odzieżą, z bielizną osobistą i z bielizną nocną.

(111) **208872** (220) 2005 11 23 (210) 302673
 (151) 2008 06 18 (441) 2006 03 06
 (732) Ecco-Papier Sp. z o.o., Bronisze, PL.
 (540)

**AlfaCard
 Plus**

(531) 27.5.1, 28.7.0
 (510), (511) **16** papier pergaminowy, papier powlekany, papier pakowy, ozdobny, kolorowy, papier toaletowy, bloki papiernicze, bloki rysunkowe, papier do pakowania, papier ze znakami wodnymi, papier czerpany, przyciski do papieru, ręczniki papierowe, bibuła filtracyjna, karton z miazgi drzewnej mający zastosowanie jako artykuły papiernicze, karton opakowaniowy, papiery satynowe, etykiety samoprzylepne, tektura i wyroby z tych materiałów nie ujęte w innych klasach, **35** usługi prowadzenia sklepu i/lub hurtowni z artykułami ujętymi w wykazie, reklama, nadruki reklamowe.

(111) **208873** (220) 2005 11 23 (210) 302674
 (151) 2008 06 18 (441) 2006 03 06
 (732) Ecco-Papier Sp. z o.o., Bronisze, PL.
 (540)

AlfaCard

(531) 27.5.1, 28.7.0
 (510), (511) **16** papier pergaminowy, papier powlekany, papier pakowy, ozdobny, kolorowy, papier toaletowy, bloki papiernicze, bloki rysunkowe, papier do pakowania, papier ze znakami wodnymi, papier czerpany, przyciski do papieru, ręczniki papierowe, bibuła filtracyjna,

karton z miazgi drzewnej mający zastosowanie jako artykuły papiernicze, karton opakowaniowy, papiery satynowe, etykiety samoprzylepne, tektura i wyroby z tych materiałów nie ujęte w innych klasach, **35** usługi prowadzenia sklepu i/lub hurtowni z artykułami ujętymi w wykazie, reklama, nadruki reklamowe.

(111) **208874** (220) 2006 10 09 (210) 316372
 (151) 2008 04 30 (441) 2007 01 22
 (732) Spółdzielnia Mleczarska Maćkowy, Gdańsk, PL.
 (540)

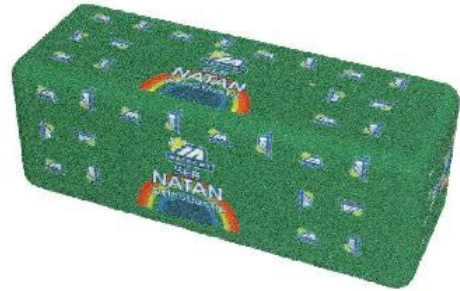

Kolor znaku: ciemnozielony, jasnozielony, czerwony, pomarańczowy, żółty, jasnoniebieski, ciemnoniebieski, biały
 (531) 1.15.7, 25.7.1, 26.15.11, 27.5.1, 29.1.15
 (510), (511) **29** ser.

(111) **208875** (220) 2006 10 23 (210) 317079
 (151) 2008 03 18 (441) 2007 02 05
 (732) Rosiński i S-ka Spółka z o.o. Zakład Produkcji Opakowań, Bielsko-Biała, PL.
 (540)



(531) 19.7.2, 19.7.16, 27.5.1
 (510), (511) **03** płynne środki myjące i czyszczące stosowane do utrzymania czystości pomieszczeń, artykuły kosmetyczne i pielęgnacyjne dla ludzi, **21** pojemniki nie z metali szlachetnych.

(111) **208876** (220) 2007 04 10 (210) 323765
 (151) 2008 07 25 (441) 2007 07 23
 (732) DELIA Cosmetics Sp. z o.o., Rzgów, PL.
 (540)



Kolor znaku: biały, czerwony
 (531) 26.4.1, 26.4.5, 27.5.1, 29.1.12
 (510), (511) **03** kosmetyki do pielęgnacji nóg, stóp i pięt w postaci emulsji, kremów, żeli, dezodorantów, peelingów i mydeł, środki przeciwopotowe do stóp, sole do kąpeli.

(111) **208877** (220) 2007 04 16 (210) 324037
 (151) 2008 08 12 (441) 2007 07 23
 (732) One Group Spółka z o.o., Warszawa, PL.
 (540)



Kolor znaku: złoty, czarny

(531) 27.5.1, 29.1.12

(510), (511) **35** reklama internetowa, wynajmowanie powierzchni na cele reklamowe, **38** przysyłanie informacji tekstowej i obrazowej za pomocą komputera, poczta elektroniczna, **41** nocne kluby.

(111) **208878** (220) 2007 04 23 (210) 324332
 (151) 2008 08 06 (441) 2007 08 06
 (732) Transfer Multisort Elektronik Spółka z o.o., Łódź, PL.
 (540)



Kolor znaku: czarny, biały, różowy, pomarańczowy, żółty

(531) 26.4.6, 26.11.12, 27.5.1, 29.1.15

(510), (511) **07** sprzęt lutowniczy, narzędzia ręczne sterowane mechanicznie, wiertarki, **09** narzędzia i urządzenia elektryczne, elektroniczne i mechaniczne, elementy i podzespoły elektryczne i elektroniczne, akumulatory, baterie, bezpieczniki, czytniki optyczne, czytniki kodów, mierniki, aparatura do celów laboratoryjnych, naukowych, dozowniki, półprzewodniki i akcesoria do nich, kable elektryczne, osłony i tuleje połączeniowe do nich, drukarki, nośniki pamięci, programy komputerowe, komputery i akcesoria do nich, urządzenia komputerowe i multimedialne, dyski magnetyczne, dyski optyczne, dyski optyczne kompaktowe, dyski obliczeniowe, nośniki danych, ekrany, fotokopiarki, urządzenia fotograficzne, kamery, karty magnetyczne, karty magnetyczne identyfikacyjne, karty z pamięcią lub mikroprocesorem, kasy rejestrujące, oporniki, osłony, obudowy, oporniki, elementy mocujące, przewody elektryczne, złącza do nich, wtyczki, gniazda elektryczne, wyłączniki elektryczne i samoczynne, wzmacniacze, zamki elektryczne, złącza elektryczne, sprzęt pomiarowy, urządzenia pomiarowe, przekaźniki elektryczne, radiatory, termostaty, transformatory, woltomierze, wzmacniacze, wzorniki, lampy błyskowe, lampy do ciemni, lampy elektronowe, lampy optyczne, lampy wzmacniaczy, lampy z termokatodami, mikroprocesory, mikroskopy, mikrometry, mikrofony, monitory, nadajniki, sygnalizatory, szkła kontaktowe, szkła optyczne, światłomierze, telekopiarki, teleskopy, aparatura i instrumenty optyczne, **11** bojlera, wymienniki ciepła, osłony do lamp, palniki do lamp, reflektory, szkła do lamp, lampy bezpieczeństwa, lampy elektryczne, gazowe, laboratoryjne, olejowe, oświetleniowe, lampy lutownicze, latarki, urządzenia i instalacje do oświetlenia, żarówki, palniki, suszarki, przyrządy ochronne do oświetlenia, urządzenia i instalacje do oświetlenia, urządzenia do oświetlenia pojazdów, żarówki.

(111) **208879** (220) 2007 04 23 (210) 324347
 (151) 2008 08 08 (441) 2007 08 06
 (732) Z.P.H. „STOPEX” Sławomir Gosławski, Łowicz, PL.
 (540)



Kolor znaku: czarny, czerwony

(531) 26.3.6, 27.5.1, 29.1.1, 29.1.8

(510), (511) **25** skarpety.

(111) **208880** (220) 2007 04 23 (210) 324348
 (151) 2008 08 08 (441) 2007 08 06
 (732) Z.P.H. „STOPEX” Sławomir Gosławski, Łowicz, PL.
 (540)



Kolor znaku: niebieski, biały

(531) 27.5.1, 29.1.4, 29.1.6

(510), (511) **25** skarpety.

(111) **208881** (220) 2003 12 24 (210) 274426
 (151) 2008 04 18 (441) 2004 04 19
 (732) Marius Olech, Gdańsk, PL.
 (540) house

(510), (511) **29** mięso, drób, ryby i owoce morza świeże i przerobione na wszelkie sposoby oraz wyroby i potrawy na ich bazie, warzywa i owoce przerobione na wszelkie sposoby oraz wyroby i potrawy na ich bazie, oleje i tłuszcze jadalne, margaryna oraz mieszanki tłuszczów jadalnych i innych składników, chrupki owocowe i ziemniaczane, chipsy ziemniaczane, grzyby konserwowane i suszone, galaretki jadalne, zupy, jaja i wyroby na ich bazie, jogurty, konserwy, kawior, mleko i produkty mleczne, sery i potrawy na ich bazie, krokietki spożywcze, orzechy i wyroby na bazie orzechów, sałatki warzywne, owocowe i warzywno-owocowe, skórki owocowe, bita śmietana, pasztety z wątróbki, potrawy na bazie składników zawartych w tej klasie, pozostała żywność nie zawarta w innych klasach, **30** wyroby piekarnicze i cukiernicze, słodczyce, lody, przyprawy, aromaty do żywności, produkty zbożowe, cukier, słodziki, ciasta w proszku, budynie, kisiele, desery, mąka i produkty na bazie mąki, czekolada i wyroby na bazie czekolady, kakao i wyroby na bazie kakao, kawa i napoje oraz inne wyroby na bazie kawy, substytuty kawy, zabielaacze do kawy, herbata, przyprawy, galaretki owocowe, guma do żucia, produkty zbożowe, mąka i wyroby na bazie mąki, sosy, majonez, makaron i potrawy na bazie makaronu, miód i wyroby na bazie miodu, muesli, kukurydza prażona, musztarda, chrzan, mięso w cieście, napoje na bazie kakao lub czekolady, ozdoby do ciast, ozdoby choinkowe jadalne, naleśniki, pierogi, knedle, kluski, pizze, paszteciki, placki, płatki zbożowe, ryż i potrawy na bazie ryżu, sushi, tortille, potrawy na bazie składników zawartych w tej klasie, pozostała żywność nie zawarta w innych klasach, **32** napoje bezalkoholowe, woda mineralna i stołowa, piwo, środki do wyrobu napojów bezalkoholowych, pastylki do napojów gazowanych, nektary i syropy, soki i napoje owocowe i warzywne, napoje energetyczne, **33** napoje alkoholowe, wino, wódka, likiery, brandy, whisky, gin, szampan, ekstrakty alkoholowe, aperitify, nalewki alkoholowe, koktajle alkoholowe, miody pitne, owoce w alkoholu, rum, sake, napoje alkoholowe wspomagające trawienie, spirytus konsumpcyjny.

(111) **208882** (220) 2004 05 26 (210) 281219
 (151) 2008 05 27 (441) 2004 09 06
 (732) Olech Marius, Gdańsk, PL.
 (540)

Balsam Kaszubski

(531) 27.5.1

(510), (511) **33** wyroby spirytusowe, napoje alkoholowe, wódka, likiery, wino.

(111) **208883** (220) 2004 05 26 (210) 281220
 (151) 2008 05 27 (441) 2004 09 06
 (732) Olech Marius, Gdańsk, PL.
 (540) BALSAM GÓRALSKI
 (510), (511) **33** wyroby spirytusowe, napoje alkoholowe, wódka, likiery, wino.

(111) **208884** (220) 2004 10 04 (210) 286145
 (151) 2008 06 20 (441) 2005 01 10
 (732) Leszek Zimowski, Lublin, PL.
 (540)



Kolor znaku: niebieski, biały, żółty
 (531) 26.1.2, 27.5.1, 29.1.13
 (510), (511) **31** pasze.

(111) **208885** (220) 2004 10 04 (210) 286160
 (151) 2008 06 20 (441) 2005 01 10
 (732) „ALTA PLANA” Jarosław Jan Uniszewski, Pabianice, PL.
 (540)



Kolor znaku: żółty, brązowy
 (531) 26.4.2, 27.5.1, 29.1.12
 (510), (511) **20** meble, **35** zgrupowanie na rzecz osób trzech towarów pozwalające nabywcy na ich swobodne oglądanie i kupowanie w sklepie lub hurtowni z artykułami meblowymi, sprzętu oświetleniowego, AGD, RTV, używanego do pielęgnacji urody i codziennej estetyki, artykułów związanych z wyposażeniem wnętrza, **42** usługi związane z projektowaniem mebli.

(111) **208886** (220) 2005 06 10 (210) 296281
 (151) 2008 05 19 (441) 2005 09 19
 (732) „REGIS” Spółka z o.o., Kraków, PL.
 (540) ACTIVITA ENERAGON X
 (510), (511) **05** preparaty witaminowe i mineralne, suplementy diety dla celów medycznych, odżywki i żywność dietetyczna dla celów medycznych, produkty farmaceutyczne dla celów dietetycznych.

(111) **208887** (220) 2005 06 10 (210) 296282
 (151) 2008 05 19 (441) 2005 09 19
 (732) „REGIS” Spółka z o.o., Kraków, PL.
 (540)



Kolor znaku: żółty, czarny, czerwony, biały, jasnożółty, srebrny
 (531) 2.7.13, 25.1.15, 26.4.2, 27.5.1, 29.1.15

(510), (511) **05** preparaty witaminowe i mineralne, suplementy diety dla celów medycznych, odżywki i żywność dietetyczna dla celów medycznych, produkty farmaceutyczne dla celów dietetycznych.

(111) **208888** (220) 2006 02 15 (210) 306145
 (151) 2008 06 06 (441) 2006 05 29
 (732) HANTPOL H. Styczyńska, I. Tokarczyk Spółka Jawna, Warszawa, PL.
 (540) HANTPOL

(510), (511) **01** preparaty chemiczne przeznaczone dla przemysłu, rolnictwa, ogrodnictwa i leśnictwa, nawozy do użyźniania gleby, preparaty chemiczne do użyźniania gleby, preparaty z mikroelementami dla roślin, kompost, humus, ściółka, torf, gleba próchnicza, ziemia do upraw, podłoża do upraw bezgruntowych, kultury mikroorganizmów inne niż do celów medycznych lub weterynaryjnych, preparaty biologiczne do celów innych niż medyczne lub weterynaryjne, preparaty do odtłuszczania stosowane w procesach produkcyjnych, detergenty używane w procesach produkcyjnych, preparaty do oczyszczania z tłuszczu, preparaty do uzdatniania wody, preparaty do klarowania, preparaty mikrobiologiczne do utylizacji szamb, dołów kloacalnych i zbiorników nieczystości, preparaty do utylizacji ścieków, materiały syntetyczne do absorpcji oleju, środki do usuwania produktów naftowych, preparaty do remediacji gruntów, **03** środki do czyszczenia, środki sanitarne będące środkami toaletowymi, detergenty inne niż używane w procesach produkcyjnych oraz inne niż do celów medycznych, preparaty do czyszczenia, preparaty do czyszczenia rur odpływowych, preparaty do przetykania rur odpływowych, preparaty do odłuszczenia inne niż stosowane w procesach produkcyjnych, preparaty do usuwania kamienia kotłowego dla gospodarstwa domowego, preparaty do mycia, środki do szorowania, wywabiacze plam, **05** środki do zwalczania robactwa, biocydy, fungicydy, algicydy, pestycydy, środki bakteriobójcze, lepy na muchy, preparaty do tępienia myszy, podłoża dla kultur bakteriologicznych, substancje odżywcze dla mikroorganizmów, środki dezynfekcyjne do toalet chemicznych, preparaty do sterylizacji gleby, **11** aparatura do oczyszczania oleju, urządzenia do oczyszczania ścieków, **40** unieszkodliwianie i niszczenie odpadków, recykling, przetwarzanie odpadów, **42** badania biologiczne, badania bakteriologiczne, badania chemiczne, doradztwo w zakresie ochrony środowiska, **44** projektowanie ogrodów, rozsiewanie z powietrza lub powierzchni ziemi nawozów i innych preparatów chemicznych stosowanych w rolnictwie, niszczenie chwastów, tępienie szkodników w rolnictwie, ogrodnictwie i leśnictwie, pielęgnacja trawników, usługi z zakresu szkółek roślinnych, wypożyczanie instalacji sanitarnych.

(111) **208889** (220) 2006 02 21 (210) 306394
 (151) 2008 04 17 (441) 2006 05 29
 (732) „BS” Spółka z ograniczoną odpowiedzialnością, Stargard Szczeciński, PL.
 (540) BS SYSTEM

(510), (511) **06** włazy metalowe, pokrywy kanałowe do studni i studzienek metalowe, **07** kompletne separatory cieczy i tłuszczów, przepompownie, **19** betonowe prefabrykaty do budowy studni kanalizacyjnych, studzienek ściekowych, wodomierzowych, separatorów, przepompowni, urządzeń zabezpieczających przed skażeniem węglowodorami, zbiorników z betonu, prefabrykowanych komór wielościennej oraz pozostałych konstrukcji i elementów betonowych.

(111) **208890** (220) 2006 02 21 (210) 306395
 (151) 2008 04 17 (441) 2006 05 29
 (732) „BS” Spółka z ograniczoną odpowiedzialnością, Stargard Szczeciński, PL.
 (540)



(531) 26.11.1, 27.5.1
 (510), (511) **06** włazy metalowe, pokrywy kanałowe do studni i studzienek metalowe, **07** kompletne separatory cieczy i tłuszczów,

przepompownie, **19** betonowe prefabrykaty do budowy studni kanalizacyjnych, studzienek ściekowych, wodomierzowych, separatorów, przepompowni, urządzeń zabezpieczających przed skażeniem węglowodorami, zbiorników z betonu, prefabrykowanych komór wielościennych oraz pozostałych konstrukcji i elementów betonowych.

(111) **208891** (220) 2003 10 13 (210) 271139
(151) 2008 08 12 (441) 2004 04 19

(732) Przedsiębiorstwo Produkcyjno-Handlowe DANIEL Andrzej Rozbicki, Włocławek, PL.

(540) MŁYŃ

(510), (511) **35** prezentacja towarów celem swobodnego wyboru i kupowania przez nabywców, **39** agencje turystyczne, **43** hotele.

(111) **208892** (220) 2004 08 13 (210) 284335
(151) 2008 08 08 (441) 2004 11 15

(732) CALIFORNIA FITNESS POLSKA Spółka z ograniczoną odpowiedzialnością, Warszawa, PL.
(540)



Kolor znaku: zielony, niebieski

(531) 5.3.11, 26.1.1, 27.5.1, 29.1.12

(510), (511) **03** środki kosmetyczne poprawiające kondycję biologiczną skóry, środki do pielęgnacji włosów, zębów, skóry, **35** usługi menadżerskie w zakresie zdrowej żywności i odnowy biologicznej, reklamowanie i promocja zdrowej żywności, zgrupowanie na rzecz osób trzech różnych towarów z zakresu zdrowej żywności i odnowy biologicznej pozwalające dystrybutorom łatwo oglądać i kupować w/w towary od hurtowników.

(111) **208893** (220) 2004 09 15 (210) 285426
(151) 2008 05 29 (441) 2004 12 27

(732) GLOBUS POLSKA Sp. z o.o., Lipno, PL.
(540)



Kolor znaku: zielony i jego odcienie, żółty

(531) 1.3.1, 27.5.1, 29.1.12

(510), (511) **29** mrożone owoce i mieszanki owocowe, mrożone warzywa i mieszanki warzywne.

(111) **208894** (220) 2004 11 17 (210) 287769
(151) 2008 08 25 (441) 2005 02 21

(732) „Polskie Media Amer.Com” S.A., Warszawa, PL.

(540) Dywizjon 303

(510), (511) **35** usługi reklamowe, **41** produkcja filmów, montaż programów telewizyjnych.

(111) **208895** (220) 2005 01 11 (210) 288714
(151) 2008 05 27 (441) 2005 04 18

(732) Lafarge GIPS Sp. z o.o., Warszawa, PL.
(540)



Kolor znaku: czerwony, czarny

(531) 27.5.1, 29.1.12

(510), (511) **19** materiały budowlane niemetalowe, w tym płyty gipsowo-kartonowe, **37** usługi budowlane, remontowe i instalacyjne, zwłaszcza z użyciem płyt gipsowych i gipsowo-kartonowych.

(111) **208896** (220) 2005 07 15 (210) 297847
(151) 2008 06 11 (441) 2005 10 17

(732) OnePlayFrame Spółka z o.o., Warszawa, PL.

(540) OPF

(510), (511) **09** urządzenia i przyrządy: naukowe, żeglarskie, geodezyjne, elektryczne, fotograficzne, kinematograficzne, optyczne, wagowe, pomiarowe, sygnalizacyjne, kontrolne, do ratowania życia, do celów dydaktycznych, urządzenia i przyrządy elektryczne przewodzące, transformujące, akumulatorowo i kontrolująco-sterujące, urządzenia do nagrywania, transmisji lub reprodukcji dźwięku lub obrazu, magnetyczne nośniki danych, płyty jako dyski z nagraniami, automaty sprzedające i mechanizmy do urządzeń uruchamianych przez wrzucenie monety, kasy sklepowe, maszyny liczące, sprzęt przetwarzający dane i komputery, urządzenia do gaszenia ognia, odczytywalne maszynowo, zawierające programy i dane nośniki informacji każdego rodzaju, w szczególności dyskietki i CD-ROMy, dyski magnetyczne, dyski do rejestracji dźwięku, dyski kompaktowe jako audio-video, dystrybutory dysków, napędy dyskowe, karty magnetyczne do identyfikacji osób, karty magnetyczne kodowane, karty inteligentne, stacje magnetyczne, płyty fonograficzne, dane na nośnikach optycznych, pamięci komputerowe, software, w tym software do gier komputerowych, multimedialnych, wirtualnych, programy komputerowe nagrane, sterujące programy komputerowe systemu operacyjnego, procesory jako centralne jednostki przetwarzania, procesory tekstu, audiowizualne urządzenia dydaktyczne do nauczania, urządzenia do transmisji dźwięku, urządzenia do odtwarzania dźwięku, urządzenia do wzmacniania dźwięku, urządzenia do fakturowania, czytniki, czytniki znaków optycznych, drukarki, ekrany projekcyjne, elektroniczne pióra świetlne, rzutniki, faksy, fotokopiarki, aparaty do fototelegrafii, głośniki, gramofony, kalkulatory, kasety, odtwarzacze płyt kompaktowych, klawiatury komputerowe, komputerowe urządzenia peryferyjne, komputery, komputery przenośne, urządzenia do komunikacji wewnętrznej, kodery magnetyczne, maszyny do dyktowania, maszyny sprzedające automatycznie, mikrofony, mikroprocesory, modemy, monitory myszy, nadajniki, zespoły nadawcze, aparaty do nauczania, notesy elektroniczne, odbiorniki jako audio-i video, odbiorniki radiowe, odtwarzacze kaset, plotery, podkładki pod myszy, podpórki pod nadgarstki do użytku z komputerem, aparaty projekcyjne, telefony przenośne, radary, radia, radio pagery, CB radio, aparatura radiotelefoniczna, repondery telefoniczne, satelity do celów naukowych, skanery, słuchawki na uszy, sondy, aparaty telefoniczne, słuchawki telefoniczne, telefony, telekopiarki, telewizory, translatory elektroniczne kieszonkowe, wagi do listów, videofony, urządzenia do zdalnego sterowania, urządzenia do przetwarzania informacji, żetony do urządzeń uruchamianych na żetony, publikacje elektroniczne, elektroniczne etykiety na towary, tablice na ogłoszenia elektroniczne, tablice połączeń, instalacje elektryczne, interfejsy, kable elektryczne, światłowody, neony reklamowe, obwoły drukowane, instalacje elektryczne do sterowania zdalnego procesami przemysłowymi, przekaźniki sygnałów elektrycznych, maszyny antenowe do telefonii bezprzewodowej, sterowniki stosowane w informatyce, **16** papier, tektura i wyroby z tych materiałów, nie ujęte w innych klasach, druki, materiały introligatorskie, materiały fotograficzne, materiały piśmienne, kleje do materiałów piśmiennych lub do celów domowych, materiały przeznaczone dla artystów, pędzle malarskie, maszyny do pisania i sprzęt biurowy z wyjątkiem mebli, artykuły biurowe, materiały szkoleniowe i instruktażowe z wyjątkiem aparatów, materiały z tworzyw sztucznych do pakowania nie ujęte w innych klasach, matryce, materiały drukowane, formularze, broszury, książki, podręczniki, periodyki, kalendarze, almanachy, notatniki, notesy podręczne, publikacje, śpiewniki, gazety, indeksy, skorowidze, komiksy, katalogi, prospekty, przewodniki, instrukcje obsługi gier, także gier komputerowych, multimedialnych, wirtualnych, afisze, plakaty, albumy, fotografie, ramki do fotografii, urządzenia do oprawiania fotografii, fotograwiura, grafiki, reprodukcje graficzne, rysunki, odbitki graficzne, odwzorowania graficzne, grafiony, plansze, płytki grawerskie, adresarki, stemple, pieczęcie, stemple adresowe, klisze do adresów, maszyny drukujące adresy, pieczęcie papierowe, emblematy, etykiety, naklejki adresowe, akwarele, talerzyki, spodki do akwarel dla artystów, palety dla malarzy, palety do akwa-

reli, akwaforty, makiety architektoniczne, bloczki, bloki do pisania, bloki rysunkowe, obwoluty na luźne kartki, obwoluty papierowe na dokumenty, atrament, atrament korektorski, kałamarze, kamienie litograficzne, chorągiewki papierowe, czcionki drukarskie, cyfry jako czcionki drukarskie, farby drukarskie, futerały na matryce, klisze drukarskie do galwanotypii, galwanotypy, matryce, czcionki do typografii, arkusze z celulozy regenerowanej do pakowania, arkusze z wiskozu do zawijania i pakowania, chromolitografie, litografie, oleografie, cyrkle kreślarskie, deski kreślarskie, linijki rysownicze, ołówki, pantografy, pędzle, klamry i zaciski do papieru, noże do papieru, kalka płócienna, rysunkowa, techniczna, kalkomanie, płótno do kalkowania, szablony do kopiowania rysunków, wyroby z kartonu nie ujęte w innych klasach, pudełka kartonowe lub papierowe, karty pocztowe, koperty, papeteria, karty-zawiadomienia, kartki z życzeniami, lak do pieczętowania, osłony na doniczki do kwiatów z papieru, kokardy papierowe, obrusy papierowe, torby do pakowania, rolety papierowe, serwetki, serwety papierowe, przezrocza jako materiały piśmienne materiały do modelowania, tworzywa sztuczne do modelowania, wosk do modelowania (nie do celów stomatologicznych), pióra, piórka do rysowania, przybory do pisania, wzory pisma do kopiowania, powielacze, przykładnice kreślarskie jako materiały rysunkowe, rysiny, rysiki, sztychy, ryty jako wyroby grawerskie, taśmy przyklepne, taśmy nasączone tuszem, taśmy papierowe, tusz, urządzenia do stemplowania kopert, urządzenia do laminowania dokumentów (do użytku biurowego), podstawki pod kufle do piwa, **35** usługi reklamy, zarządzanie w działalności handlowej, administrowanie działalności handlowej, prace biurowe, usługi agencji reklamowej, profesjonalne zarządzanie działalnością artystyczną, sporządzanie statystyk, także on-line, sondaże, badania opinii publicznej, statystyki on-line ilości sprzedanych licencji, sporządzanie raportów rozliczeniowych, sporządzanie bilansu rozliczeń, sporządzanie wyników sprzedaży, billingi jako usługa sporządzania billingów, sporządzanie statystyk pobrań obiektów multimedialnych jako dzwonek monofonicznych, polifonicznych oraz typu true-tone, grafiki, tapety, animacje, gry Java, vidlety, mp3, mp4 oraz obiektów przeznaczonych do wykorzystywania w aparatach telefonii komórkowej lub Internecie, zabezpieczenie transakcji pobrań obiektów multimedialnych przez użytkowników końcowych i posiadaczy telefonów komórkowych, doradztwo i sporządzanie opinii handlowych, informacja handlowa, jak również know-how dotyczące rozliczania i pozyskiwania tantiem od obiektów multimedialnych, badania i analiza rynku, analiza kosztów badania w dziedzinie działalności gospodarczej, kontrolowanie i monitorowanie obiektów multimedialnych, plików multimedialnych, udostępnianie i rejestracja pobrania pliku multimedialnego i licencji, kontrolowanie bieżących ilości pobrań pliku multimedialnego, kontrola dystrybucji pliku multimedialnego oraz kontrola rozliczeń z ilości pobrań pliku multimedialnego, zgrupowanie na rzecz osób trzech różnych obiektów multimedialnych pozwalający nabywcy wygodnie je oglądać i kupować przy wykorzystaniu środków telekomunikacji, usługi domu towarowego i/lub wysyłkowego, także świadczone on-line, także świadczone za pośrednictwem Internetu, dostarczanie informacji o obiektach multimedialnych przez sieci telekomunikacyjne w celach reklamowych i handlowych, dystrybucja towarów w celach reklamowych, rozpowszechnianie ogłoszeń reklamowych, wynajmowanie powierzchni na cele reklamowe oraz ogłoszenia handlowe i reklamowe, wypożyczanie materiału reklamowego, pośrednictwo w umowach kupna i sprzedaży towarów, także odpłatne wykonywanie usług przyjmujących postać danych, tekstu, obrazu i/lub dźwięku, obiektów multimedialnych przy zastosowaniu sieci komputerowych, usługa obsługi reklamacji konsumentów, rozliczenia i rejestracja transakcji wymiany płatnych treści, zarządzanie planami lojalnościowymi, planami zachęt dla klientów oraz planami promocyjnymi, dochodzenia w sprawach gospodarczych, informacja o działalności gospodarczej, pozyskiwanie informacji o działalności gospodarczej, ekspertyzy w zakresie działalności gospodarczej, wycena działalności handlowej, prognozy ekonomiczne, marketing bezpośredni, marketing, doradztwo w zakresie zbytu i zakupu, wynajem czasu i miejsca reklamowego we wszystkich środkach przekazu, powyższe usługi również dostarczane on-line z elektronicznych lub komputerowych baz danych lub Internetu, materiały reklamowe, publikowanie tekstów reklamowych, uaktualnianie materiałów reklamowych, bezpośrednia reklama on-line w sieci komputerowej, oferowanie usług aukcyjnych w formie promocji, opracowywanie interaktywnego panelu informacyjnego do dystrybucji, promocji, sprzedaży, odsprzedaży obiektów multimedialnych poprzez sieć

elektroniczną, bezpośrednia usługa zamawiania towarów i usług za pośrednictwem komputera, telefonu, wystawy handlowe, prezentacja towarów i usług środkami elektronicznymi, także usługi teleshoppingu i homeshoppingu, promocja, reklama i marketing on-line stron internetowych, prowadzenie wykazu informacji handlowych w Internecie, usługi doradcze w zakresie organizacji i zarządzania, z lub bez pomocy elektronicznych baz danych, opracowywanie, projektowanie i umieszczanie elektronicznych billboardów, powielanie i wysyłka dokumentów, fotokopiowanie, maszynopisanie, rozlepianie plakatów reklamowych, usługi sekretarskie, telefoniczne udzielenie informacji dla nieobecnych abonentów, zarządzanie zbiorami informacyjnymi, odpłatne, czasowe odstąpienie urządzeń do biur, automatów do sprzedaży i ich części w drodze wynajmu, usługi rejestrowania poprzez systemy komputerowe ilości obiektów multimedialnych jakie content provider sprzedał użytkownikowi końcowemu, animacje i prezentacje multimedialne w formie wystaw o takim charakterze, **36** usługi ubezpieczeniowe, usługi finansowe, usługi monetarne, majątek nieruchomy, obsługa płatności handlu elektronicznego, w tym zakładanie kont wykorzystywanych do zakupu towarów i usług przez Internet i telefon, usługi finansowe, w tym oferowanie kont on-line w systemie (environment) elektronicznym, bankowość elektroniczna, usługi bankowości on-line, transakcje płatności bezgotówkowej, ściąganie należności/wierzytelności, rozliczanie tantiem, obsługa kart, kart bankowych, kart kredytowych, kart debetowych i usługi elektronicznych kart płatniczych, transfer środków finansowych, elektroniczny transfer środków finansowych, elektroniczne transakcje kartą kredytową, elektroniczne transakcje debetowe, usługi płatności elektronicznej, w tym elektroniczne wytwarzanie i transmisja rachunków z danymi dotyczącymi płatności, obsługa kart pre-paid, w tym obsługa płatności elektronicznych powstałych przez płatność pre-paid, obsługa rozliczeń i rejestracji transakcji poprzez otwartą platformę elektroniczną, organizowanie funduszy na cele dobroczynne, odpłatne, czasowe odstąpienie urządzeń do biur, automatów do sprzedaży i ich części w drodze leasingu, **38** usługi telekomunikacyjne: komunikacja wykorzystująca terminale komputera, przekazywanie danych, tekstu, dźwięku i obrazu, przekazywanie wiadomości i obrazów przy pomocy komputera, usługi radiowe w zakresie przekazywanie wiadomości, zbieranie, zestawianie, udostępnianie, przesyłanie i dostarczanie wiadomości i informacji, w szczególności do baz danych dostępnych publicznie, do sieci przesyłu danych, takich jak Internet lub na zapotrzebowanie per faxpolling, przesyłanie telekopii, przesyłanie danych on-line, transmisja satelitarna dźwięku i obrazu, usługi agencji prasowej i domu mediowego, obsługa telekonferencji, poczta elektroniczna, ogłoszenia elektroniczne, dostarczanie dostępu do elektronicznych tablic ogłoszeń on-line, przesyłanie, dystrybucja i transmisja sygnałów telewizyjnych, radiowych, telekomunikacyjnych przez bezprzewodową i/lub kablową sieć cyfrową i analogową, włącznie z operacjami on-line i off-line, także przez komputer, transmisja danych drogą satelitarną on-line przez globalną sieć komputerową, usługi informacyjne on-line dotyczące przesyłania cyfrowego klucza licencji, przesyłania obiektów multimedialnych on-line, usługi on-line, informacji telekomunikacyjnych i transmisji-dostarczanie, przesyłanie, nagrywanie i transmisja wiadomości i informacji każdego rodzaju, w formie dźwięku i obrazu, nadawanie, rozpowszechnianie i transmisja obrazu wizualnego, informacji o audio, grafice, obiektach multimedialnych, danych o wiadomościach, informacjach, newsach, z wykorzystaniem radia, urządzeń telekomunikacyjnych, mediów elektronicznych lub Internetu, zbieranie i dostarczanie aktualności przez pocztę elektroniczną, usługi łączności, w tym elektronicznych centr komputerowych, systemów poczty elektronicznej i centr komputerowych w celu zaaranżowania elektronicznego transferu danych, elektroniczne dostarczanie obrazu i fotografii przez globalną sieć komputerową, dane głosowe, wideo-głosowe konferencje, video-konferencje, przesyłanie zamówień elektronicznych, usługi dostarczania obiektów multimedialnych kanałami elektronicznymi, dystrybucja obiektów multimedialnych, plików multimedialnych kanałami elektronicznymi, elektroniczne przesyłanie kart, listów, mail'i i wiadomości, instrukcji, wiadomości, poczty, dokumentów, informacji, obrazu, news, przesyłanie wiadomości głosowych, w tym nagrywanie a następnie przesyłanie wiadomości głosowych przez telefon, elektroniczne, także bezprzewodowe, elektryczne i cyfrowe przesyłanie głosu, danych, obrazu, sygnałów i wiadomości, prowadzenie elektronicznej tablicy ogłoszeń on-line, przesyłanie on-line przeglądu filmów, książek, gier komputerowych, przesyłanie nagranej wcze-

śniej muzyki, informacji w zakresie muzyki, komentarzy i artykułów o muzyce kanałami elektronicznymi, przesyłanie on-line pliku multimedialnego i licencji do odbiorcy drogą elektroniczną, przesyłanie on-line publikacji elektronicznych on-line nie ściąganych, usługi nagrywania, transkrypcji, transformacji, kompozycji, kompilacji informacji wykorzystywanych przy przesyłaniu elektronicznym, przesyłanie środkami elektronicznymi informacji dotyczących inwestycji kapitałowych, usługi on-line-przesyłanie elektroniczne wiadomości i informacji każdego rodzaju, w formie dźwięku i obrazu, dostarczanie gazet, magazynów, fotografii i zdjęć on-line przez sieć komputerową, **39** usługi telekomunikacyjne: komunikacja wykorzystująca terminale komputera, przekazywanie danych, tekstu, dźwięku i obrazu, przekazywanie wiadomości i obrazów przy pomocy komputera, usługi radiowe w zakresie przekazywanie wiadomości, zbieranie, zestawianie, udostępnianie, przesyłanie i dostarczanie wiadomości i informacji, w szczególności do baz danych dostępnych publicznie, do sieci przesyłu danych, takich jak Internet lub na zapotrzebowanie per faxpolling, przesyłanie telekopii, przesyłanie danych on-line, transmisja satelitarna dźwięku i obrazu, usługi agencji prasowej i domu mediowego, obsługa telekonferencji, poczta elektroniczna, ogłoszenia elektroniczne, dostarczanie dostępu do elektronicznych tablic ogłoszeń on-line, przesyłanie, dystrybucja i transmisja sygnałów telewizyjnych, radiowych, telekomunikacyjnych przez bezprzewodową i/lub kablową sieć cyfrową i analogową, włącznie z operacjami on-line i off-line, także przez komputer, transmisja danych drogą satelitarną on-line przez globalną sieć komputerową, usługi informacyjne on-line dotyczące przesyłania cyfrowego klucza licencji, przesyłania obiektów multimedialnych on-line, usługi on-line, informacji telekomunikacyjnych i transmisji-dostarczanie, przesyłanie, nagrywanie i transmisja wiadomości i informacji każdego rodzaju, w formie dźwięku i obrazu, nadawanie, rozpowszechnianie i transmisja obrazu wizualnego, informacji o audio, grafice, obiektach multimedialnych, danych o wiadomościach, informacjach, newсах, z wykorzystaniem radia, urządzeń telekomunikacyjnych, mediów elektronicznych lub Internetu, zbieranie i dostarczanie aktualności przez pocztę elektroniczną, usługi łączności, w tym elektronicznych centr komputerowych, systemów poczty elektronicznej i centr komputerowych w celu zaaranżowania elektronicznego transferu danych, elektroniczne dostarczanie obrazu i fotografii przez globalną sieć komputerową, dane głosowe, wideo-głosowe konferencje, video-konferencje, przesyłanie zamówień elektronicznych, usługi dostarczania obiektów multimedialnych kanałami elektronicznymi, dystrybucja obiektów multimedialnych, plików multimedialnych kanałami elektronicznymi, elektroniczne przesyłanie kart, listów, mail'i i wiadomości, instrukcji, wiadomości, poczty, dokumentów, informacji, obrazu, news, przesyłanie wiadomości głosowych, w tym nagrywanie a następnie przesyłanie wiadomości głosowych przez telefon, elektroniczne, także bezprzewodowe, elektryczne i cyfrowe przesyłanie głosu, danych, obrazu, sygnałów i wiadomości, prowadzenie elektronicznej tablicy ogłoszeń on-line, przesyłanie on-line przeglądu filmów, książek, gier komputerowych, przesyłanie nagranej wcześniej muzyki, informacji w zakresie muzyki, komentarzy i artykułów o muzyce kanałami elektronicznymi, przesyłanie on-line pliku multimedialnego i licencji do odbiorcy drogą elektroniczną, przesyłanie on-line publikacji elektronicznych on-line nie ściąganych, usługi nagrywania, transkrypcji, transformacji, kompozycji, kompilacji informacji wykorzystywanych przy przesyłaniu elektronicznym, przesyłanie środkami elektronicznymi informacji dotyczących inwestycji kapitałowych, usługi on-line-przesyłanie elektroniczne wiadomości i informacji każdego rodzaju, w formie dźwięku i obrazu, dostarczanie gazet, magazynów, fotografii i zdjęć on-line przez sieć komputerową, **41** nauczanie, kształcenie, rozrywka, usługi sportowe i kulturalno-rozrywkowe, usługi gier interaktywnych, interaktywnej rozrywki i usługi współzawodnictwa oraz usługi quizów elektronicznych, także dostarczane kanałami elektronicznymi, usługi gier i rozrywki dostarczane on-line z sieci komputerowej, obsługa rozrywki, gier, także w systemie on-line z sieci informatycznej, wypożyczanie nagrań dźwiękowych, filmów dla kin, sprzętu audio, filmów kinematograficznych, kaset video, zdjęć, dysków, CD ROM, MP3, DVD i wyposażenia do gier elektronicznych, organizowanie, obsługa i prowadzenie kursów korespondencyjnych, seminariów, kongresów, forum, konferencji, sympozjów, organizowanie konkursów, loterii, przyjęć i wystaw kulturalnych, zabaw, festynów, pikników, eventów tematycznych, kształcenie praktyczne, informacja on-line odnośnie nauczania, rozrywki, działalności kulturalnej, interaktywne gry kompu-

terowe typu multi-player, dostępne także przez Internet i elektroniczną sieć komunikacyjną, publikacja i wydawanie informacji o edukacji, imprezach, rekreacji, także przez sieci danych lub w połączeniu z usługami świadczonymi on-line, rezerwacja miejsc na spektakle, mikro-wydawnictwa, publikowanie, edycja książek, tekstów, gazet, periodyków i elektronicznych mediów, także obsługa publikacji elektronicznych on-line, publikacja książek elektronicznych i czasopism on-line, usługi publikacji elektronicznej, w tym publikacja tekstu i prac graficznych osób trzecich w formie cd, dvd, on-line, obsługa obrazów cyfrowych, zdjęć, wynajmowanie odborników radiowych i telewizyjnych, urządzenia do gier wirtualnych, usługi księgarń elektronicznej zapewniające informacje elektroniczne włącznie z archiwizowaniem informacji w formie tekstu elektronicznego, informacji i danych audio i/lub video, gier i zabaw, szkolenia, doksztalcanie, informacja o edukacji, doradztwo zawodowe w zakresie edukacji, kształcenia i sportu, **42** naukowe i techniczne usługi i badania oraz ich projektowanie, przemysłowa analiza i badanie usług, projektowanie i rozwój komputerowego sprzętu i oprogramowania, usługi prawne, rozporządzania licencją w mediach elektronicznych, udzielanie licencji, w tym udzielanie licencji do treści dystrybuowanych w kanałach elektronicznych, udzielanie cyfrowego klucza licencji, ochrona i kontrola prawna dystrybucji licencji do obiektów multimedialnych w mediach elektronicznych, zarządzanie prawami autorskimi, licencjonowanie własności intelektualnej, pełna obsługa w tym zakresie, pośrednictwo z tytułu praw autorskich, licencji, doradztwo w zakresie własności intelektualnej, badania prawne, usługi związane z bezpieczeństwem własności intelektualnej, usługi artystów grafików, plastyków, usługi graficzne, projektowanie opakowań, wzornictwo przemysłowe, stylizacja, wzornictwo i prace badawczo-rozwojowe dotyczące produktów multimedialnych, multimedialnego software, usługi programistyczne, przystosowanie formatu pobieranego obiektu multimedialnego do urządzenia na którym dany obiekt ma być odtwarzany, tworzenie interaktywnych stron internetowych dla osób trzecich, opracowywanie projektów technicznych, badania techniczne, ekspertyzy inżynierskie, testowanie materiałów, kontrola jakości, usługi arbitrażowe, prace badawczo-rozwojowe dla osób trzecich, odpłatne, czasowe odstąpienie urządzeń do przetwarzania danych, elektroniczne przetwarzanie danych, usługi zabezpieczania gier komputerowych on-line, usługi zabezpieczania obiektów multimedialnych i utworów dystrybuowanych w mediach elektronicznych przed kopiowaniem lub nielegalnym wykorzystaniem, szyfrowanie, kodowanie obiektów multimedialnych, usługi zabezpieczania informacji dotyczących rozrywki ściąganych z komputerowych baz danych Internetu, usługi zabezpieczania elektronicznego transferu środków finansowych/pieniężnych i transakcji on-line.

(111) **208897** (220) 2005 07 15 (210) 297848

(151) 2008 06 11 (441) 2005 10 17

(732) OnePlayFrame Spółka z o.o., Warszawa, PL.

(540) oneplayframe

(510), (511) **09** urządzenia i przyrządy: naukowe, żeglarskie, geodezyjne, elektryczne, fotograficzne, kinematograficzne, optyczne, wagowe, pomiarowe, sygnalizacyjne, kontrolne, do ratowania życia, do celów dydaktycznych, urządzenia i przyrządy elektryczne przewodzące, transformujące, akumulatorowe i kontrolująco-sterujące, urządzenia do nagrywania, transmisji lub reprodukcji dźwięku lub obrazu, magnetyczne nośniki danych, płyty jako dyski z nagraniami, automaty sprzedające i mechanizmy do urządzeń uruchamianych przez wrzucenie monety, kasy sklepowe, maszyny liczące, sprzęt przetwarzający dane i komputery, urządzenia do gaszenia ognia, odczytywalne maszynowo, zawierające programy i dane nośniki informacji każdego rodzaju, w szczególności dyskietki i CD-ROMy, dyski magnetyczne, dyski do rejestracji dźwięku, dyski kompaktowe jako audio-video, dystrybutory dysków, napędy dyskowe, karty magnetyczne do identyfikacji osób, karty magnetyczne kodowane, karty inteligentne, stacje magnetyczne, płyty fonograficzne, dane na nośnikach optycznych, pamięci komputerowe, software, w tym software do gier komputerowych, multimedialnych, wirtualnych, programy komputerowe nagrane, sterujące programy komputerowe systemu operacyjnego, procesory jako centralne jednostki przetwarzania, procesory tekstu, audiowizualne urządzenia dydaktyczne do nauczania, urządzenia do transmisji dźwięku, urządzenia do odtwarzania dźwięku, urządzenia do wzmacniania dźwięku, urządzenia do

fakturowania, czytniki, czytniki znaków optycznych, drukarki, ekrany projekcyjne, elektroniczne pióra świetlne, rzutniki, faksy, fotokoparki, aparaty do fototelegrafii, głośniki, gramofony, kalkulatory, kasety, odtwarzacze płyt kompaktowych, klawiatury komputerowe, komputerowe urządzenia peryferyjne, komputery, komputery przenośne, urządzenia do komunikacji wewnętrznej, kodery magnetyczne, maszyny do dyktowania, maszyny sprzedające automatycznie, mikrofony, mikroprocesory, modemy, monitory myszy, nadajniki, zespoły nadawcze, aparaty do nauczania, notesy elektroniczne, odbiorniki jako audio-i video, odbiorniki radiowe, odtwarzacze kaset, plotery, podkładki pod myszy, podpórki pod nadgarstki do użytku z komputerem, aparaty projekcyjne, telefony przenośne, radary, radia, radio pagery, CB radio, aparatura radiotelefoniczna, repondery telefoniczne, satelity do celów naukowych, skanery, słuchawki na uszy, sondy, aparaty telefoniczne, słuchawki telefoniczne, telefony, telekopiarki, telewizory, translatory elektroniczne kieszonkowe, wagi do listów, videofony, urządzenia do zdalnego sterowania, urządzenia do przetwarzania informacji, żetony do urządzeń uruchamianych na żetony, publikacje elektroniczne, elektroniczne etykiety na towary, tablice na ogłoszenia elektroniczne, tablice połączeń, instalacje elektryczne, interfejsy, kable elektryczne, światłowody, neony reklamowe, obwoły drukowane, instalacje elektryczne do sterowania zdalnego procesami przemysłowymi, przekaźniki sygnałów elektrycznych, maszyny antenowe do telefonii bezprzewodowej, sterowniki stosowane w informatyce, **16** papier, tektura i wyroby z tych materiałów, nie ujęte w innych klasach, druki, materiały introligatorskie, materiały fotograficzne, materiały piśmienne, kleje do materiałów piśmiennych lub do celów domowych, materiały przeznaczone dla artystów, pędzle malarskie, maszyny do pisania i sprzęt biurowy z wyjątkiem mebli, artykuły biurowe, materiały szkoleniowe i instruktażowe z wyjątkiem aparatów, materiały z tworzyw sztucznych do pakowania nie ujęte w innych klasach, matryce, materiały drukowane, formularze, broszury, książki, podręczniki, periodyki, kalendarze, almanachy, notatniki, notesy podręczne, publikacje, śpiewniki, gazety, indeksy, skrowidze, komiksy, katalogi, prospekty, przewodniki, instrukcje obsługi gier, także gier komputerowych, multimedialnych, wirtualnych, afisze, plakaty, albumy, fotografie, ramki do fotografii, urządzenia do oprawiania fotografii, fotografowiura, grafiki, reprodukcje graficzne, rysunki, odbitki graficzne, odwzorowania graficzne, grafiony, planse, płytki grawerskie, adresarki, stemple, pieczęcie, stemple adresowe, kłisze do adresów, maszyny drukujące adresy, pieczęcie papierowe, emblematy, etykiety, naklejki adresowe, akwarele, talerzyki, spodki do akwarel dla artystów, palety dla malarzy, palety do akwareli, akwaforty, makiety architektoniczne, bloczki, bloki do pisania, bloki rysunkowe, obwoluty na luźne kartki, obwoluty papierowe na dokumenty, atrament, atrament korektorski, kałamarze, kamienie litograficzne, choraągiewki papierowe, czcionki drukarskie, cyfry jako czcionki drukarskie, farby drukarskie, futerały na matryce, kłisze drukarskie do galwanotypii, galwanotypy, matryce, czcionki do typografii, arkusze z celulozy regenerowanej do pakowania, arkusze z wiskozu do zawijania i pakowania, chromolitografie, litografie, oleografie, cyrkle kreślarskie, deski kreślarskie, linijki rysownicze, ołówki, pantografy, pędzle, klamry i zaciski do papieru, noże do papieru, kalka płocienna, rysunkowa, techniczna, kalkomanie, płótno do kalkowania, szablony do kopiowania rysunków, wyroby z kartonu nie ujęte w innych klasach, pudełka kartonowe lub papierowe, karty pocztowe, koperty, papeteria, karty-zawiadomienia, kartki z życzeniami, lak do pieczętowania, osłony na doniczki do kwiatów z papieru, kokardy papierowe, obrusy papierowe, torby do pakowania, rolety papierowe, serwetki, serwety papierowe, przezrocza jako materiały piśmienne materiały do modelowania, tworzywa sztuczne do modelowania, wosk do modelowania (nie do celów stomatologicznych), pióra, piórka do rysowania, przybory do pisania, wzory pisma do kopiowania, powielacze, przykładnice kreślarskie jako materiały rysunkowe, ryciny, rysiki, sztychy, ryty jako wyroby grawerskie, taśmy przyklepne, taśmy nasączone tuszem, taśmy papierowe, tusz, urządzenia do stemplowania kopert, urządzenia do laminowania dokumentów (do użytku biurowego), podstawki pod kufle do piwa, **35** usługi reklamy, zarządzanie w działalności handlowej, administrowanie działalności handlowej, prace biurowe, usługi agencji reklamowej, profesjonalne zarządzanie działalnością artystyczną, sporządzanie statystyk, także on-line, sondaże, badania opinii publicznej, statystyki on-line ilości sprzedanych licencji, sporządzanie raportów rozliczeniowych, sporządzanie bilansu rozliczeń, sporządzanie wyników sprzedaży, billingi jako usługa sporządzania billingów, sporządzanie statystyk po-

brań obiektów multimedialnych jako dzwonek monofonicznych, polifonicznych oraz typu true-tone, grafiki, tapety, animacje, gry Java, vidlety, mp3, mp4 oraz obiektów przeznaczonych do wykorzystywania w aparatach telefonii komórkowej lub Internecie, zabezpieczanie transakcji pobrania obiektów multimedialnych przez użytkowników końcowych i posiadaczy telefonów komórkowych, doradztwo i sporządzenie opinii handlowych, informacja handlowa, jak również know-how dotyczące rozliczania i pozyskiwania tantiem od obiektów multimedialnych, badania i analiza rynku, analiza kosztów badania w dziedzinie działalności gospodarczej, kontrolowanie i monitorowanie obiektów multimedialnych, plików multimedialnych, udostępnianie i rejestracja pobrania pliku multimedialnego i licencji, kontrolowanie bieżących ilości pobrań pliku multimedialnego, kontrola dystrybucji pliku multimedialnego oraz kontrola rozliczeń z ilości pobrań pliku multimedialnego, zgrupowanie na rzecz osób trzecich różnych obiektów multimedialnych pozwalający nabywcy wygodnie je oglądać i kupować przy wykorzystaniu środków telekomunikacji, usługi domu towarowego i/lub wysyłkowego, także świadczone on-line, także świadczone za pośrednictwem Internetu, dostarczanie informacji o obiektach multimedialnych przez sieci telekomunikacyjne w celach reklamowych i handlowych, dystrybucja towarów w celach reklamowych, rozpowszechnianie ogłoszeń reklamowych, wynajmowanie powierzchni na cele reklamowe oraz ogłoszenia handlowe i reklamowe, wypożyczanie materiału reklamowego, pośrednictwo w umowach kupna i sprzedaży towarów, także odpłatne wykonywanie usług przyjmujących postać danych, tekstu, obrazu i/lub dźwięku, obiektów multimedialnych przy zastosowaniu sieci komputerowych, usługa obsługi reklamacji konsumentów, rozliczenia i rejestracja transakcji wymiany płatnych treści, zarządzanie planami lojalnościowymi, planami zachęt dla klientów oraz planami promocyjnymi, dochodzenia w sprawach gospodarczych, informacja o działalności gospodarczej, pozyskiwanie informacji o działalności gospodarczej, ekspertyzy w zakresie działalności gospodarczej, wycena działalności handlowej, prognozy ekonomiczne, marketing bezpośredni, marketing, doradztwo w zakresie zbytu i zakupu, wynajem czasu i miejsca reklamowego we wszystkich środkach przekazu, powyższe usługi również dostarczane on-line z elektronicznych lub komputerowych baz danych lub Internetu, materiały reklamowe, publikowanie tekstów reklamowych, uaktualnianie materiałów reklamowych, bezpośrednia reklama on-line w sieci komputerowej, oferowanie usług aukcyjnych w formie promocji, opracowywanie interaktywnego panelu informacyjnego do dystrybucji, promocji, sprzedaży, odsprzedaży obiektów multimedialnych poprzez sieć elektroniczną, bezpośrednia usługa zamawiania towarów i usług za pośrednictwem komputera, telefonu, wystawy handlowe, prezentacja towarów i usług środkami elektronicznymi, także usługi teleshoppingu i homeshoppingu, promocja, reklama i marketing on-line stron internetowych, prowadzenie wykazu informacji handlowych w Internecie, usługi doradcze w zakresie organizacji i zarządzania, z lub bez pomocy elektronicznych baz danych, opracowywanie, projektowanie i umieszczanie elektronicznych billboardów, powielanie i wysyłka dokumentów, fotokopiowanie, maszynopisanie, rozplebianie plakatów reklamowych, usługi sekretarskie, telefoniczne udzielenie informacji dla nieobecnych abonentów, zarządzanie zbiorami informatycznymi, odpłatne, czasowe odstąpienie urządzeń do biur, automatów do sprzedaży i ich części w drodze wynajmu, usługi rejestrowania poprzez systemy komputerowe ilości obiektów multimedialnych jakie content provider sprzedał użytkownikowi końcowemu, animacje i prezentacje multimedialne w formie wystaw o takim charakterze, **36** usługi ubezpieczeniowe, usługi finansowe, usługi monetarne, majątek nieruchomy, obsługa płatności handlu elektronicznego, w tym zakładanie kont wykorzystywanych do zakupu towarów i usług przez Internet i telefon, usługi finansowe, w tym oferowanie kont on-line w systemie (environment) elektronicznym, bankowość elektroniczna, usługi bankowości on-line, transakcje płatności bezgotówkowej, ściąganie należności/wierzytelności, rozliczanie tantiem, obsługa kart, kart bankowych, kart kredytowych, kart debetowych i usługi elektronicznych kart płatniczych, transfer środków finansowych, elektroniczny transfer środków finansowych, elektroniczne transakcje kartą kredytową, elektroniczne transakcje debetowe, usługi płatności elektronicznej, w tym elektroniczne wytwarzanie i transmisja rachunków z danymi dotyczącymi płatności, obsługa kart pre-paid, w tym obsługa płatności elektronicznych powstałych przez płatność pre-paid, obsługa rozliczeń i rejestracji transakcji poprzez otwartą platformę elektroniczną, organizowanie

funduszy na cele dobroczynne, odpłatne, czasowe odstąpienie urządzeń do biur, automatów do sprzedaży i ich części w drodze leasingu, **38** usługi telekomunikacyjne: komunikacja wykorzystująca terminale komputera, przekazywanie danych, tekstu, dźwięku i obrazu, przekazywanie wiadomości i obrazów przy pomocy komputera, usługi radiowe w zakresie przekazywanie wiadomości, zbieranie, zestawianie, udostępnianie, przesyłanie i dostarczanie wiadomości i informacji, w szczególności do baz danych dostępnych publicznie, do sieci przesyłu danych, takich jak Internet lub na zapotrzebowanie per faxpolling, przesyłanie telekopii, przesyłanie danych on-line, transmisja satelitarna dźwięku i obrazu, usługi agencji prasowej i domu mediowego, obsługa telekonferencji, poczta elektroniczna, ogłoszenia elektroniczne, dostarczanie dostępu do elektronicznych tablic ogłoszeń on-line, przesyłanie, dystrybucja i transmisja sygnałów telewizyjnych, radiowych, telekomunikacyjnych przez bezprzewodową i/lub kablową sieć cyfrową i analogową, włącznie z operacjami on-line i off-line, także przez komputer, transmisja danych drogą satelitarną on-line przez globalną sieć komputerową, usługi informacyjne on-line dotyczące przesyłania cyfrowego klucza licencji, przesyłania obiektów multimedialnych on-line, usługi on-line, informacji telekomunikacyjnych i transmisji-dostarczanie, przesyłanie, nagrywanie i transmisja wiadomości i informacji każdego rodzaju, w formie dźwięku i obrazu, nadawanie, rozpowszechnianie i transmisja obrazu wizualnego, informacji o audio, grafice, obiektach multimedialnych, danych o wiadomościach, informacjach, newsach, z wykorzystaniem radia, urządzeń telekomunikacyjnych, mediów elektronicznych lub Internetu, zbieranie i dostarczanie aktualności przez pocztę elektroniczną, usługi łączności, w tym elektronicznych centr komputerowych, systemów poczty elektronicznej i centr komputerowych w celu zaaranżowania elektronicznego transferu danych, elektroniczne dostarczanie obrazu i fotografii przez globalną sieć komputerową, dane głosowe, video-głosowe konferencje, video-konferencje, przesyłanie zamówień elektronicznych, usługi dostarczania obiektów multimedialnych kanałami elektronicznymi, dystrybucja obiektów multimedialnych, plików multimedialnych kanałami elektronicznymi, elektroniczne przesyłanie kart, listów, mail'i i wiadomości, instrukcji, wiadomości, poczty, dokumentów, informacji, obrazu, news, przesyłanie wiadomości głosowych, w tym nagrywanie a następnie przesyłanie wiadomości głosowych przez telefon, elektroniczne, także bezprzewodowe, elektryczne i cyfrowe przesyłanie głosu, danych, obrazu, sygnałów i wiadomości, prowadzenie elektronicznej tablicy ogłoszeń on-line, przesyłanie on-line przeglądu filmów, książek, gier komputerowych, przesyłanie nagranej wcześniej muzyki, informacji w zakresie muzyki, komentarzy i artykułów o muzyce kanałami elektronicznymi, przesyłanie on-line pliku multimedialnego i licencji do odbiorcy drogą elektroniczną, przesyłanie on-line publikacji elektronicznych on-line nie ściąganych, usługi nagrywania, transkrypcji, transformaty, kompozycji, kompilacji informacji wykorzystywanych przy przesyłaniu elektronicznym, przesyłanie środkami elektronicznymi informacji dotyczących inwestycji kapitałowych, usługi on-line-przesyłanie elektroniczne wiadomości i informacji każdego rodzaju, w formie dźwięku i obrazu, dostarczanie gazet, magazynów, fotografii i zdjęć on-line przez sieć komputerową, **39** transport, pakowanie i składowanie towarów, organizowanie podróży, dostarczanie towarów, przesyłek także z zamówień elektronicznych, z zamówień korespondencyjnych pocztą, kurierem, kanałami elektronicznymi, pakowanie, składowanie i magazynowanie towarów, produktów, dystrybucja gazet, paczek, przesyłek, korespondencji, książek, tekstów, periodyków, elektronicznych mediów, **41** nauczanie, kształcenie, rozrywka, usługi sportowe i kulturalno-rozrywkowe, usługi gier interaktywnych, interaktywnej rozrywki i usługi współzawodnictwa oraz usługi quizów elektronicznych, także dostarczane kanałami elektronicznymi, usługi gier i rozrywki dostarczane on-line z sieci komputerowej, obsługa rozrywki, gier, także w systemie on-line z sieci informatycznej, wypożyczanie nagrań dźwiękowych, filmów dla kin, sprzętu audio, filmów kinematograficznych, kaset video, zdjęć, dysków, CD ROM, MP3, DVD i wyposażenia do gier elektronicznych, organizowanie, obsługa i prowadzenie kursów korespondencyjnych, seminariów, kongresów, forum, konferencji, sympozjów, organizowanie konkursów, loterii, przyjęć i wystaw kulturalnych, zabaw, festynów, pikników, eventów tematycznych, kształcenie praktyczne, informacja on-line odnośnie nauczania, rozrywki, działalności kulturalnej, interaktywne gry komputerowe typu multi-player, dostępne także przez Internet i elektroniczną sieć komunikacyjną, publikacja i wydawanie informacji o edukacji, impre-

zach, rekreacji, także przez sieci danych lub w połączeniu z usługami świadczonymi on-line, rezerwacja miejsc na spektakle, mikro-wydawnictwa, publikowanie, edycja książek, tekstów, gazet, periodyków i elektronicznych mediów, także obsługa publikacji elektronicznych on-line, publikacja książek elektronicznych i czasopism on-line, usługi publikacji elektronicznej, w tym publikacja tekstu i prac graficznych osób trzecich w formacie cd, dvd, on-line, obsługa obrazów cyfrowych, zdjęć, wynajmowanie odbiorników radiowych i telewizyjnych, urządzenia do gier wirtualnych, usługi księgarni elektronicznej zapewniające informacje elektroniczne włącznie z archiwizowaniem informacji w formie tekstu elektronicznego, informacji i danych audio i/lub video, gier i zabaw, szkolenia, doksztalanie, informacja o edukacji, doradztwo zawodowe w zakresie edukacji, kształcenia i sportu, **42** naukowe i techniczne usługi i badania oraz ich projektowanie, przemysłowa analiza i badanie usług, projektowanie i rozwój komputerowego sprzętu i oprogramowania, usługi prawne, rozporządzania licencją w mediach elektronicznych, udzielanie licencji, w tym udzielanie licencji do treści dystrybuowanych w kanałach elektronicznych, udzielanie cyfrowego klucza licencji, ochrona i kontrola prawna dystrybucji licencji do obiektów multimedialnych w mediach elektronicznych, zarządzanie prawami autorskimi, licencjonowanie własności intelektualnej, pełna obsługa w tym zakresie, pośrednictwo z tytułu praw autorskich, licencji, doradztwo w zakresie własności intelektualnej, badania prawne, usługi związane z bezpieczeństwem własności intelektualnej, usługi artystów grafików, plastyków, usługi graficzne, projektowanie opakowań, wzornictwo przemysłowe, stylizacja, wzornictwo i prace badawczo-rozwojowe dotyczące produktów multimedialnych, multimedialnego software, usługi programistyczne, przystosowanie formatu pobieranego obiektu multimedialnego do urządzenia na którym dany obiekt ma być odtwarzany, tworzenie interaktywnych stron internetowych dla osób trzecich, opracowywanie projektów technicznych, badania techniczne, ekspertyzy inżynierskie, testowanie materiałów, kontrola jakości, usługi arbitrażowe, prace badawczo-rozwojowe dla osób trzecich, odpłatne, czasowe odstąpienie urządzeń do przetwarzania danych, elektroniczne przetwarzanie danych, usługi zabezpieczania gier komputerowych on-line, usługi zabezpieczania obiektów multimedialnych i utworów dystrybuowanych w mediach elektronicznych przed kopiowaniem lub nielegalnym wykorzystaniem, szyfrowanie, kodowanie obiektów multimedialnych, usługi zabezpieczania informacji dotyczących rozrywki ściąganych z komputerowych baz danych Internetu, usługi zabezpieczania elektronicznego transferu środków finansowych/pieniężnych i transakcji on-line.

(111) **208898** (220) 2005 12 08 (210) 303296
 (151) 2008 07 02 (441) 2006 03 20
 (732) „RETTINK” Spółka z ograniczoną odpowiedzialnością,
 Bydgoszcz, PL.
 (540) ONKOZYM
 (510), (511) **05** dietetyczne środki wspomagające leczenie, leki dla ludzi.

(111) **208899** (220) 2005 12 22 (210) 304004
 (151) 2008 08 12 (441) 2006 04 03
 (732) ELMA ENERGIA Krzysztof Matyjasek, Olsztyn, PL.
 (540)



Kolor znaku: żółty, czarny

(531) 26.1.1, 26.11.1, 27.5.1, 29.1.12

(510), (511) **09** aparaty i urządzenia elektryczne: kondensatory elektryczne, baterie kondensatorów, regulatory elektryczne, **37** usługi instalowania urządzeń elektrycznych, **42** usługi projektowe w zakresie kompensacji mocy biernej, doradztwo, konsultacja w zakresie elektroenergetyki.

(111) **208900** (220) 2006 02 24 (210) 306579
 (151) 2008 07 17 (441) 2006 05 29
 (732) Przedsiębiorstwo INTERMAG Spółka z o.o., Osiek, PL.
 (540) agrivit
 (510), (511) **01** wieloskładnikowe nawozy zawierające magnez i mikroelementy pokarmowe, nawozy zawierające podstawowe składniki pokarmowe, nawozy NPK, nawozy NPK dodatkowo zawierające drugorzędne składniki mineralne, jak: wapń, magnez, sód i siarka, nawozy NPK z dodatkiem mikroelementów-stosowane doglebowo i dolistnie.

(111) **211971** (220) 2004 05 31 (210) 281406
 (151) 2008 03 12 (441) 2004 09 06
 (732) Hurtownia Wielobranżowa „H&H” Katarzyna Hyclak, Zakopane, PL.
 (540)

ETE 911

Oxidant

(531) 27.5.1, 27.7.1
 (510), (511) **01** środki chemiczne do chemicznego czyszczenia urządzeń wydziałów alkilacji i siarkowego.

(111) **211972** (220) 2004 05 31 (210) 281407
 (151) 2008 03 12 (441) 2004 09 06
 (732) Hurtownia Wielobranżowa „H&H” Katarzyna Hyclak, Zakopane, PL.
 (540)

ETE 929

Water Base Surfactant

(531) 27.5.1, 27.7.1
 (510), (511) **01** środki chemiczne do chemicznego czyszczenia urządzeń wydziałów alkilacji i siarkowego.

(111) **211973** (220) 2004 05 31 (210) 281408
 (151) 2008 03 12 (441) 2004 09 06
 (732) Hurtownia Wielobranżowa „H&H” Katarzyna Hyclak, Zakopane, PL.
 (540)

ETE 987

H.F.A. Scale Remover

(531) 27.5.1, 27.7.1
 (510), (511) **01** środki chemiczne do chemicznego czyszczenia urządzeń wydziałów alkilacji i siarkowego.

(111) **211974** (220) 2004 05 31 (210) 281409
 (151) 2008 03 12 (441) 2004 09 06
 (732) Hurtownia Wielobranżowa „H&H” Katarzyna Hyclak, Zakopane, PL.

(540)

ETE 942

Fluoride Remover

(531) 27.5.1, 27.7.1
 (510), (511) **01** środki chemiczne do chemicznego czyszczenia urządzeń wydziałów alkilacji i siarkowego.

(111) **211975** (220) 2004 05 31 (210) 281410
 (151) 2008 03 12 (441) 2004 09 06
 (732) Hurtownia Wielobranżowa „H&H” Katarzyna Hyclak, Zakopane, PL.
 (540)

ETE 949

Fluoride Precipitation Additive

(531) 27.5.1, 27.7.1
 (510), (511) **01** środki chemiczne do chemicznego czyszczenia urządzeń wydziałów alkilacji i siarkowego.

(111) **211976** (220) 2004 05 31 (210) 281411
 (151) 2008 03 12 (441) 2004 09 06
 (732) Hurtownia Wielobranżowa „H&H” Katarzyna Hyclak, Zakopane, PL.
 (540)

ETE 988

Oxidizer Stable Scale Remover

(531) 27.5.1, 27.7.1
 (510), (511) **01** środki chemiczne do chemicznego czyszczenia urządzeń wydziałów alkilacji i siarkowego.

(111) **211977** (220) 2004 05 31 (210) 281412
 (151) 2008 03 12 (441) 2004 09 06
 (732) Hurtownia Wielobranżowa „H&H” Katarzyna Hyclak, Zakopane, PL.
 (540)

ETE 995

Cleaning and Gas Freeing Buffer

(531) 27.5.1, 27.7.1
 (510), (511) **01** środki chemiczne do chemicznego czyszczenia urządzeń wydziałów alkilacji i siarkowego.

19

**DECYZJE O ODMOWIE UDZIELENIA
PRAWA OCHRONNEGO
(wydane po ogłoszeniu o zgłoszeniu)**

Poniższe zestawienie zawiera kolejno: numer zgłoszenia znaku towarowego oraz numer i rok wydania Biuletynu Urzędu Patentowego, w którym zgłoszenie zostało ogłoszone.

239770	05/2002	288595	06/2005
241513	09/2002	288935	11/2005
241620	09/2002	288976	11/2005
244880	15/2002	290265	09/2005
248833	22/2002	290530	10/2005
251330	26/2002	290534	10/2005
251331	26/2002	291692	12/2005
251332	26/2002	292210	12/2005
251751	27/2002	292479	13/2005
252299	01/2003	292508	13/2005
254283	04/2003	292557	13/2005
256103	08/2003	293428	14/2005
256495	08/2003	293663	15/2005
256627	09/2003	293664	15/2005
258388	12/2003	294213	16/2005
264085	22/2003	294377	16/2005
264959	24/2003	294379	16/2005
268432	04/2004	294747	17/2005
270691	07/2004	295311	17/2005
272272	08/2004	295312	17/2005
272273	08/2004	296010	18/2005
274677	08/2004	296468	19/2005
278176	13/2004	296470	19/2005
278189	13/2004	296514	19/2005
278190	13/2004	296987	20/2005
278438	14/2004	296988	20/2005
278439	14/2004	296989	20/2005
278440	14/2004	296990	20/2005
278441	14/2004	296991	20/2005
278589	14/2004	297274	20/2005
279194	15/2004	297285	20/2005
279393	15/2004	297325	21/2005
279394	15/2004	297390	21/2005
280129	16/2004	297511	21/2005
281232	18/2004	298219	22/2005
281241	18/2004	298630	23/2005
281242	18/2004	298631	23/2005
281585	18/2004	298762	23/2005
282406	20/2004	299026	24/2005
284113	21/2004	299457	25/2005
284116	23/2004	299747	25/2005
284284	23/2004	299983	26/2005
284285	23/2004	300225	26/2005
284501	24/2004	300984	02/2006
284630	24/2004	301434	02/2006
284776	24/2004	301492	05/2006
284794	24/2004	301819	03/2006
285846	01/2005	302617	05/2006
285847	01/2005	302634	05/2006
285848	01/2005	303590	06/2006
285851	01/2005	303591	06/2006
286723	02/2005	304639	08/2006
287678	04/2005	305221	09/2006
288589	06/2005	305303	09/2006
288593	06/2005	305640	10/2006

305661	10/2006	318596	06/2007
306231	11/2006	320425	09/2007
306886	12/2006	320426	09/2007
308359	14/2006	320427	09/2007
309055	14/2006	320828	10/2007
309223	14/2006	321009	10/2007
309534	15/2006	321017	10/2007
309536	15/2006	321443	11/2007
309537	15/2006	321799	12/2007
309538	15/2006	321801	12/2007
309540	15/2006	321802	12/2007
309545	15/2006	321803	12/2007
310276	16/2006	322063	12/2007
310281	16/2006	322065	12/2007
310282	16/2006	322260	12/2007
311069	18/2006	322261	12/2007
311851	19/2006	322621	13/2007
311974	19/2006	322939	13/2007
312038	20/2006	323111	13/2007
312309	21/2006	323129	14/2007
312979	21/2006	323130	14/2007
312980	21/2006	323131	14/2007
313040	21/2006	323512	14/2007
313071	21/2006	323642	14/2007
313316	22/2006	323711	14/2007
314288	23/2006	323718	14/2007
314638	21/2006	323836	15/2007
316812	02/2007	324407	16/2007
316836	02/2007	324408	16/2007
316839	02/2007	324409	16/2007
316840	02/2007	324544	16/2007
317177	03/2007	324545	16/2007
317345	03/2007	324732	16/2007
317456	03/2007	324738	16/2007
317745	04/2007	325032	17/2007
317776	04/2007	325163	17/2007
318163	05/2007	325544	18/2007
318585	05/2007	326372	19/2007

20

**DECYZJE O UMORZENIU POSTĘPOWANIA
(wydane po ogłoszeniu o zgłoszeniu)**

Poniższe zestawienie zawiera kolejno: numer zgłoszenia znaku towarowego oraz numer i rok wydania Biuletynu Urzędu Patentowego, w którym zgłoszenie zostało ogłoszone.

260448	16/2003	284785	24/2004
261225	17/2003	284802	24/2004
265360	24/2003	287677	04/2005
266192	25/2003	287701	04/2005
269105	05/2004	287709	04/2005
271367	08/2004	291919	12/2005
271368	08/2004	297298	20/2005
271372	08/2004	297303	20/2005
279694	15/2004	299728	25/2005
279695	15/2004	300695	01/2006
282701	21/2004	300697	01/2006
284644	24/2004	300955	01/2006
284778	24/2004	304762	08/2006
284782	24/2004	305668	10/2006
284783	24/2004	306996	12/2006
284784	24/2004	307850	13/2006

266473	26/2003	290261	09/2005	303029	05/2006	308543	14/2006
267958	03/2004	290263	09/2005	303039	05/2006	308544	14/2006
268710	04/2004	290384	09/2005	303040	05/2006	308545	14/2006
270392	07/2004	290427	09/2005	303041	05/2006	308592	15/2006
270423	07/2004	290509	10/2005	303042	05/2006	309312	14/2006
271104	08/2004	290689	10/2005	303596	06/2006	309314	14/2006
271184	08/2004	290877	10/2005	303645	06/2006	309362	15/2006
272880	08/2004	291054	11/2005	303672	06/2006	309522	15/2006
275097	09/2004	291106	11/2005	303674	06/2006	309739	15/2006
275125	09/2004	292356	13/2005	303942	07/2006	309740	15/2006
275126	09/2004	292685	13/2005	304427	08/2006	309910	16/2006
275166	09/2004	292733	13/2005	304442	08/2006	309913	16/2006
275737	09/2004	293573	15/2005	304779	08/2006	310048	16/2006
275738	09/2004	293574	15/2005	304780	08/2006	310065	16/2006
275918	10/2004	293587	15/2005	304808	08/2006	310069	15/2006
276752	11/2004	293588	15/2005	304897	09/2006	310186	16/2006
277096	12/2004	293699	15/2005	305014	09/2006	310262	16/2006
277097	12/2004	294494	16/2005	305104	09/2006	310388	16/2006
277178	12/2004	294749	17/2005	305445	10/2006	310391	16/2006
277308	12/2004	295879	18/2005	305448	10/2006	310392	16/2006
277311	12/2004	296180	19/2005	305589	10/2006	310470	17/2006
278107	13/2004	296181	19/2005	305631	10/2006	310477	17/2006
279308	15/2004	296184	19/2005	306003	10/2006	310484	17/2006
279396	15/2004	296447	19/2005	306194	11/2006	310510	17/2006
279411	15/2004	296449	19/2005	306428	13/2006	310512	17/2006
279417	15/2004	297328	21/2005	306630	06/2006	310727	17/2006
279635	15/2004	297395	21/2005	306676	11/2006	310759	17/2006
280241	16/2004	297502	21/2005	306696	12/2006	310762	17/2006
280389	16/2004	297816	21/2005	306697	12/2006	310763	17/2006
280664	17/2004	297817	21/2005	306764	12/2006	310765	17/2006
280665	17/2004	297903	22/2005	306905	12/2006	310766	17/2006
281180	18/2004	298156	22/2005	306920	12/2006	310767	17/2006
281478	18/2004	298232	22/2005	307118	12/2006	310814	17/2006
281742	19/2004	299627	25/2005	307123	12/2006	310868	17/2006
281775	19/2004	299628	25/2005	307133	12/2006	310894	17/2006
281932	19/2004	299629	25/2005	307134	12/2006	310903	17/2006
282027	19/2004	299719	25/2005	307135	12/2006	310952	17/2006
282028	19/2004	299817	25/2005	307136	12/2006	311275	18/2006
282029	19/2004	299968	26/2005	307137	12/2006	311318	18/2006
282030	19/2004	300094	26/2006	307138	12/2006	311774	19/2006
282061	19/2004	300126	26/2005	307333	12/2006	311775	19/2006
282210	20/2004	300146	26/2005	307383	12/2006	311776	19/2006
282317	20/2004	300163	26/2005	307417	12/2006	311777	19/2006
282424	20/2004	300179	26/2005	307418	12/2006	311778	19/2006
283744	22/2004	300292	26/2005	307426	12/2006	311779	19/2006
284152	23/2004	300322	26/2005	307560	13/2006	311782	19/2006
284306	23/2004	300381	26/2005	307571	13/2006	311975	19/2006
284502	24/2004	300563	01/2006	307584	13/2006	311989	19/2006
284607	24/2004	300689	01/2006	307625	13/2006	312025	19/2006
284629	24/2004	300690	01/2006	307823	13/2006	312206	20/2006
284652	24/2004	300843	01/2006	307967	13/2006	312214	20/2006
284653	24/2004	301019	02/2006	308095	13/2006	312215	20/2006
284654	24/2004	301926	03/2006	308154	13/2006	312226	20/2006
285125	25/2004	302121	04/2006	308156	13/2006	312244	20/2006
285524	26/2004	302136	04/2006	308175	13/2006	312354	20/2006
286679	02/2005	302139	04/2006	308176	13/2006	312358	20/2006
286923	03/2005	302178	04/2006	308225	13/2006	312490	20/2006
287092	03/2005	302257	04/2006	308226	13/2006	312531	20/2006
287300	03/2005	302359	04/2006	308233	13/2006	312533	20/2006
287575	04/2005	302737	05/2006	308254	14/2006	312540	20/2006
288602	06/2005	302738	05/2006	308263	14/2006	312565	20/2006
288690	06/2005	302748	05/2006	308315	14/2006	312566	20/2006
289109	07/2005	302948	05/2006	308357	14/2006	312579	20/2006
289281	07/2005	302949	05/2006	308358	14/2006	312593	20/2006
289526	07/2005	302982	05/2006	308540	14/2006	312609	20/2006
289557	08/2005	302987	05/2006	308541	14/2006	312611	20/2006
289711	08/2005	303009	05/2006	308542	14/2006	312612	20/2006

312613	20/2006	314243	23/2006
312616	20/2006	314245	23/2006
312617	20/2006	314246	23/2006
312659	20/2006	314247	23/2006
312723	21/2006	314248	23/2006
312786	21/2006	314687	24/2006
312828	21/2006	314689	24/2006
312887	21/2006	314694	02/2007
312889	21/2006	314708	24/2006
312981	21/2006	314739	24/2006
313029	21/2006	314747	24/2006
313035	21/2006	314861	25/2006
313078	21/2006	314863	25/2006
313079	21/2006	314911	25/2006
313080	21/2006	314912	25/2006
313086	21/2006	314913	25/2006
313087	21/2006	315052	25/2006
313088	21/2006	315067	25/2006
313168	21/2006	315242	25/2006
313169	21/2006	315248	25/2006
313172	21/2006	315299	25/2006
313187	21/2006	315533	26/2006
313188	21/2006	316075	01/2007
313192	21/2006	316076	01/2007
313195	21/2006	316179	01/2007
313205	21/2006	316214	01/2007
313223	21/2006	316217	01/2007
313288	22/2006	316227	01/2007
313291	22/2006	316230	01/2007
313321	22/2006	316231	01/2007
313351	22/2006	316276	01/2007
313357	22/2006	316282	01/2007
313359	22/2006	316284	01/2007
313398	22/2006	316285	01/2007
313452	22/2006	316286	01/2007
313485	22/2006	316291	01/2007
313509	25/2006	316301	01/2007
313543	22/2006	316302	01/2007
313544	22/2006	316362	02/2007
313611	22/2006	316425	02/2007
313639	22/2006	316465	02/2007
313684	22/2006	316466	02/2007
313706	22/2006	316472	02/2007
313743	23/2006	316473	02/2007
313745	23/2006	316475	02/2007
313768	23/2006	316476	02/2007
313779	23/2006	316486	02/2007
313798	23/2006	316487	02/2007
313867	23/2006	316726	02/2007
313917	23/2006	316841	02/2007
313918	23/2006	316842	02/2007
313932	23/2006	316849	02/2007
314017	23/2006	316863	02/2007
314026	23/2006	316868	02/2007
314031	21/2006	316963	02/2007
314032	23/2006	316964	02/2007
314033	23/2006	317225	03/2007
314034	23/2006	317301	03/2007
314058	23/2006	317303	03/2007
314071	23/2006	317304	03/2007
314089	23/2006	317356	03/2007
314130	23/2006	317360	03/2007
314165	23/2006	317364	03/2007
314167	23/2006	317370	03/2007
314179	23/2006	317693	04/2007
314216	23/2006	317892	04/2007
314242	23/2006	317908	04/2007

317911	04/2007	317914	04/2007
317912	04/2007	318428	05/2007
317913	04/2007		

22

**WPISY I ZMIANY W REJESTRZE
ZNAKÓW TOWAROWYCH
(nieuwzględnione w innych samodzielnych ogłoszeniach)**

Poniższe zestawienie zawiera kolejno: numer rejestru znaków towarowych, datę wpisu, oznaczenie rubryki, w której dokonano wpisu lub zmiany oraz treść wpisu. Poszczególne rubryki rejestru znaków towarowych zawierają następujące dane:

- rubryka A - nazwisko i imię lub nazwę oraz adres uprawnionego z podaniem nazwy kraju,
- rubryka B- znak towarowy (wpisany znak towarowy lub jego odbitkę i klasy elementów graficznych - jeżeli znak je zawiera - oraz, jeżeli jest to niezbędne dla identyfikacji znaku, jego rodzaj np. znak przestrzenny, dźwiękowy, a także w przypadku znaków barwnych określenie kolorów),
- rubryka C - wykaz towarów przyporządkowanych do odpowiednich klas towarowych,
- rubryka D - prawa ograniczające prawo ochronne,
- rubryka E- kategorię znaku lub prawa ochronnego (wspólny znak towarowy, wspólny znak towarowy gwarancyjny, wspólne prawo ochronne) oraz regulamin znaku,
- rubryka F- wnioski i sprzeciwy oraz decyzje wydane w wyniku ich rozpoznania,
- rubryka G - rejestracja międzynarodowa (adnotacja o rejestracji międzynarodowej na podstawie zgłoszenia lub rejestracji krajowej),
- rubryka H - datę unieważnienia lub datę i przyczynę wygaśnięcia prawa ochronnego, zastąpienie rejestracji krajowej rejestracją międzynarodową.

Uwaga: Publikacji podlegają: zmiana uprawnionego, zmiana nazwy uprawnionego, prawa ograniczające prawo ochronne, zmiana regulaminu znaku wspólnego, sprostowania istotnych pomyłek.

00360 2008 10 15 A. Wprowadzono zmianę nazwy uprawnionego przez wykreślenie wpisu: Federacja Turystyki Wiejskiej GOSPODARSTWA GOŚCINNE, Warszawa, Polska i dokonanie wpisu: Polska Federacja Turystyki Wiejskiej GOSPODARSTWA GOŚCINNE, Warszawa, Polska 012240427.

00362 2008 10 15 A. Wprowadzono zmianę nazwy uprawnionego przez wykreślenie wpisu: Federacja Turystyki Wiejskiej GOSPODARSTWA GOŚCINNE, Warszawa, Polska i dokonanie wpisu: Polska Federacja Turystyki Wiejskiej GOSPODARSTWA GOŚCINNE, Warszawa, Polska 012240427.

23977 2008 10 29 A. Wprowadzono zmianę uprawnionego przez wykreślenie wpisu: Nivea Polska Spółka Akcyjna, Poznań, Polska i dokonanie wpisu: NIVEA Polska Sp. z o.o., Poznań, Polska 630007112.

24862 2008 10 29 A. Wprowadzono zmianę uprawnionego przez wykreślenie wpisu: NIVEA POLSKA S.A., Poznań, Polska i dokonanie wpisu: NIVEA Polska Sp. z o.o., Poznań, Polska 630007112.

24962 2008 10 29 A. Wprowadzono zmianę uprawnionego przez wykreślenie wpisu: NIVEA POLSKA SPÓŁKA AKCYJNA, Poznań, Polska i dokonanie wpisu: NIVEA Polska Sp. z o.o., Poznań, Polska 630007112.

30287 2008 10 29 A. Wprowadzono zmianę uprawnionego przez wykreślenie wpisu: NIVEA POLSKA SPÓŁKA AKCYJNA, Poznań, Polska i dokonanie wpisu: NIVEA Polska Sp. z o.o., Poznań, Polska 630007112.

33922 2008 10 17 A. Wprowadzono zmianę nazwy uprawnionego przez wykreślenie wpisu: Swedish Match Arenc Aktiebolag, Kalmar, Szwecja i dokonanie wpisu: Arenc AB, Kalmar, Szwecja.

39586 2008 10 28 C. Dokonano wpisu: Rejestracja krajowa została zastąpiona rejestracją międzynarodową IR-158950 w zakresie towarów wskazanych w tejże rejestracji krajowej.

39840 2008 10 29 A. Wprowadzono zmianę uprawnionego przez wykreślenie wpisu: NIVEA POLSKA SPÓŁKA AKCYJNA, Poznań, Polska i dokonanie wpisu: NIVEA Polska Sp. z o.o., Poznań, Polska 630007112.

39855 2008 10 29 A. Wprowadzono zmianę uprawnionego przez wykreślenie wpisu: NIVEA POLSKA SPÓŁKA AKCYJNA, Poznań, Polska i dokonanie wpisu: NIVEA Polska Sp. z o.o., Poznań, Polska 630007112.

39856 2008 10 29 A. Wprowadzono zmianę uprawnionego przez wykreślenie wpisu: NIVEA POLSKA SPÓŁKA AKCYJNA, Poznań, Polska i dokonanie wpisu: NIVEA Polska Sp. z o.o., Poznań, Polska 630007112.

40257 2008 10 27 A. Wprowadzono zmianę uprawnionego przez wykreślenie wpisu: Sächsische Pianofortefabrik GmbH, Seiffhennersdorf, Niemcy i dokonanie wpisu: C.Bechstein Pianofortefabrik AG, Berlin, Niemcy.

40401 2008 10 15 B. Wprowadzono zmianę przez wykreślenie całego wykazu towarów oraz wszystkich klas i dokonanie wpisu: 01: chemiczne preparaty i produkty, apretura do skór, guma do klejenia, środki impregnacyjne, produkty chemiczne do celów przemysłowych, środki do hartowania, lutowania i spawania, surowce mineralne, środki w postaci sproszkowanej, płynnej lub stałej do odzyskiwania stali; 02: lakiery, pokosty; 04: paliwo, benzol, nafta, ropa naftowa, naftalina, mazut, pochodne benzyny i pochodne nafty, spirytus do palenia i pochodne spirytusu, techniczne oleje i tłuszcze, smary, benzyna, świece, lampki nocne, rozpałki; 06: metale nieszlachetne w stanie surowym lub częściowo obrobionym, żelazo, stal, miedź, mosiądz, brąz, cynk, cyna, ołów, nikiel, nowe srebro i aluminium w postaci sztab, bloków, płyt, rur, prętów i blach, żelazo taśmowe, blacha falista, metal panewkowy, pył cynkowy, śrut ołowiany, staniol, rtęć, żółty metal, antymon, magnez, palad, bizmut, wolfram, argentań w postaci prętów, brył, płyt, bloków i blach, stopy metalowe, a mianowicie mosiądz, czerwony metal, tombak w postaci prętów, brył, płyt, bloków i blach, galanteria żelazna, wyroby ślusarskie i kowalskie, okucia, wyroby z drutu, wyroby z blachy, kotwice, łańcuchy, kule stalowe, łubki, słupy, dźwigiary, wsporniki, balustrady, części schodów, słupy do dźwigów, pręty do rusztów, dzwony, haki i ucha kaset (z wyjątkiem kaset do pieniędzy), kapsle do butelek, mechanicznie obrobione kształtki metalowe, walcowane i odlewnicze części budowlane, odlewy maszyn, metale płatkowe, liny druciane, sprężyny do łóżek, wyroby emaliowane i cynowane, zbiorniki do sprężonych cieczy i gazów wybuchowych, szyldy do szuflad, dachy ochronne, dachy zabezpieczające przed słońcem, zasłony, materiały do pakowania; 07: maszyny silnikowe, maszyny parowe, kotły parowe, silniki żarowo powietrzne, silniki wietrzne, silniki sprężynowe, sprężarki i ich części oraz osprzęt, pompy i ich części, maszyny rolnicze i ich części, napędzane silnikiem maszyny do uprawiania gleby i inne maszyny rolnicze, i ich części i osprzęt, dźwigi, wielokrążki, pogłębiarki, kafary, dźwigi, wyroby emaliowane i cynowane, pompy powietrzne, palniki do spawania, palniki do cięcia, części tych palników, palniki do spawania i cięcia oraz ich części, palniki do lutowania, palniki do cięcia główek nitów, aparaty i urządzenia do gazowych instalacji do spawania i cięcia, maszyny do gazowego spawania i cięcia, kamienie młynarskie; 08: narzędzia, wyroby nożownicze, kosy, sierpy, widły do siana i nawozu, sekatory, noże do celów plantacyjnych, narzędzia stajenne, ogrodnicze i rolnicze; 09: aparaty, instrumenty i przyrządy do celów ratowniczych i do gaszenia ognia, kamizelki korkowe, koła ratunkowe, pojazdy strażackie, wozy do węzów

strażackich, pompy do gaszenia ognia, sikawki, aparaty i przyrządy do gaszenia ognia, aparaty, instrumenty i przyrządy fizyczne, chemiczne, optyczne, geodezyjne, żeglarskie, elektrotechniczne, sygnalizacyjne i kontrolujące (z wyjątkiem wag sprężynowych i wag dziesiętnych), instrumenty pomiarowe, radionadajniki i radioodbiorniki, elektryczne urządzenia zapłonowe i ich części, prądnice, lornetki polowe, lornetki teatralne, maski, okulary ochronne, automaty; 10: aparaty, instrumenty i przyrządy lekarskie do celów leczniczych; 12: pojazdy lądowe i statki powietrzne i wodne, samochody, rowery oraz ich osprzęt i części, siedzenia, sanie silnikowe, karoserie, motocykle i ich części i osprzęt, drezyny i ich części, lokomotywy silnikowe, lokomotywy parowe, holowniki, ciągniki, wozy ciężarowe, wozy- polewaczki z urządzeniem do zamiatania lub bez tego urządzenia, pompy powietrzne, omnibusy silnikowe oraz ich części i osprzęt, spadochrony, urządzenia do napełniania balonów, y iośla, wozy do dezynfekcji, wozy ratownicze, silniki gazowe, silniki wybuchowe, silniki spalinowe (silniki Diesla, silniki olejowe), lokomobile silnikowe, lokomobile parowe, kłapy ochronne, maski, silniki żarowo powietrzne, silniki wietrzne, silniki sprężynowe; 14: zegary, trzymaki do zegarów, części zegarów (z wyjątkiem mechanizmów do broni i zegarów biurowych), drut platynowy, platyna gąbczasta, blacha platynowa, metale szlachetne, wyroby ze złota, srebra i platyny, biżuteria; 16 kalendarze, kreda litograficzna, materiały do pakowania, glina, 17: materiały uszczelnieniowe i pakunki, środki otulinowe i izolacyjne, wyroby azbestowe, kity, uszczelnienia wszelkiego rodzaju, filc wełniany, filc włosiany, guma, kauczuk, wyroby z gumy twardej i miękkiej, węże; 18: skóry, wyroby powroźnicze, przybory podróżnicze (z wyjątkiem podróżnych maszyn do pisania), wyroby siodlarskie, rymarskie, kaletnicze i skórzane; 20: trumny, siedzenia, zasłony, materiał do pakowania, wyroby z drewna, kości, korka, rogu, szylkretu, fiszbinu, kości słoniowej, bursztynu, ambroidu, pianki morskiej, celulozoidu i pochodnych materiałów, wyroby tokarskie i snycerskie, wyroby plecione, ramy obrazów, wyroby ze sztucznego rogu, obrazy z korka, wachlarze; 22: materiały włókiennicze, namioty, sieci, wyściółki, włókna przędzalnicze, materiały do wyściełania; 25: nakrycia głowy, nauszniki, worki do nóg, ochraniacze do nóg, ogrzewacze do nóg, wyroby pończosznicze, odzież, rękawiczki, ochraniacze od kurzu, ochraniacze odzieży, nakolanniki;

40794 2008 10 13 A. Wprowadzono zmianę uprawnionego przez wykreślenie wpisu: KRONOS TITAN GmbH & Co. OHG, Leverkusen, Niemcy i dokonanie wpisu: KRONOS TITAN GmbH, Leverkusen, Niemcy.

41434 2008 10 29 A. Wprowadzono zmianę uprawnionego przez wykreślenie wpisu: NIVEA POLSKA SPÓŁKA AKCYJNA, Poznań, Polska i dokonanie wpisu: NIVEA Polska Sp. z o.o., Poznań, Polska 630007112.

41435 2008 10 29 A. Wprowadzono zmianę uprawnionego przez wykreślenie wpisu: NIVEA POLSKA SPÓŁKA AKCYJNA, Poznań, Polska i dokonanie wpisu: NIVEA Polska Sp. z o.o., Poznań, Polska 630007112.

41470 2008 10 29 A. Wprowadzono zmianę uprawnionego przez wykreślenie wpisu: NIVEA POLSKA SPÓŁKA AKCYJNA, Poznań, Polska i dokonanie wpisu: NIVEA Polska Sp. z o.o., Poznań, Polska 630007112.

41627 2008 10 29 A. Wprowadzono zmianę uprawnionego przez wykreślenie wpisu: NIVEA POLSKA SPÓŁKA AKCYJNA, Poznań, Polska i dokonanie wpisu: NIVEA Polska Sp. z o.o., Poznań, Polska 630007112.

41648 2008 10 29 A. Wprowadzono zmianę uprawnionego przez wykreślenie wpisu: NIVEA POLSKA SPÓŁKA AKCYJNA, Poznań, Polska i dokonanie wpisu: NIVEA Polska Sp. z o.o., Poznań, Polska 630007112.

42348 2008 10 29 A. Wprowadzono zmianę uprawnionego przez wykreślenie wpisu: NIVEA POLSKA SPÓŁKA AKCYJNA,

Poznań, Polska i dokonanie wpisu: NIVEA Polska Sp. z o.o., Poznań, Polska 630007112.

43450 2008 10 29 A. Wprowadzono zmianę uprawnionego przez wykreślenie wpisu: NIVEA POLSKA SPÓŁKA AKCYJNA, Poznań, Polska i dokonanie wpisu: NIVEA Polska Sp. z o.o., Poznań, Polska 630007112.

47638 2008 10 27 A. Wprowadzono zmianę nazwy uprawnionego przez wykreślenie wpisu: Witzenmann GmbH Metallschlauch-Fabrik, Pforzheim, Niemcy i dokonanie wpisu: Witzenmann GmbH, Pforzheim, Niemcy.

50114 2008 10 13 A. Wprowadzono zmianę nazwy uprawnionego przez wykreślenie wpisu: MEX-HOLDING Spółka z o.o., Warszawa, Polska i dokonanie wpisu: MEX-HOLDING Spółka z o.o. w likwidacji, Warszawa, Polska 000032388.

50114 2008 10 13 A. Wprowadzono zmianę uprawnionego przez wykreślenie wpisu: MEX-HOLDING Spółka z o.o., w likwidacji, Warszawa, Polska 000032388 i dokonanie wpisu: MR – INVEST Sp. z o.o. Warszawa, Polska 140504806.

50114 2008 10 13 D. Dokonano wpisu: Na mocy umowy z dnia 29 lutego 2008 r. udzielono pełnej i niewyłącznej licencji na używanie znaku towarowego R-50114 przez spółkę METALEXPORT – S Sp. z o.o., Warszawa, Polska na okres od 1 marca 2008 r. do dnia 28 lutego 2009 r.

51104 2008 10 07 A. Wprowadzono zmianę nazwy uprawnionego przez wykreślenie wpisu: friedola Gebr. Holzapfel GmbH & Co. KG, Meinhard-Frieda, Niemcy i dokonanie wpisu: Gebr. Holzapfel GmbH & Co. KG, Meinhard-Frieda, Niemcy.

51104 2008 10 07 A. Wprowadzono zmianę nazwy uprawnionego przez wykreślenie wpisu: Gebr. Holzapfel GmbH & Co. KG, Meinhard-Frieda, Niemcy i dokonanie wpisu: Derin-Holzapfel & Co. Grundbestiz und Beteiligungs KG, Meinhard-Frieda, Niemcy.

51615 2008 10 14 A. Wprowadzono zmianę uprawnionego przez wykreślenie wpisu: Cadbury Ireland Limited, Dublin, Irlandia i dokonanie wpisu: Dr Pepper/Seven Up, Inc., a Delaware corporation, Plano, Stany Zjednoczone Ameryki.

51616 2008 10 14 A. Wprowadzono zmianę uprawnionego przez wykreślenie wpisu: Cadbury Ireland Limited, Dublin, Irlandia i dokonanie wpisu: Dr Pepper/Seven Up, Inc., a Delaware corporation, Plano, Stany Zjednoczone Ameryki.

52243 2008 10 07 A. Wprowadzono zmianę uprawnionego przez wykreślenie wpisu: SMCO HOLDING LLC, Watchung, Stany Zjednoczone Ameryki i dokonanie wpisu: Precision Magnetics AG, Lupfing, Szwajcaria.

52792 2008 10 09 A. Wprowadzono zmianę uprawnionego przez wykreślenie wpisu: ALTANA Pharma AG, Konstanz, Niemcy i dokonanie wpisu: Nycomed GmbH, Konstanz, Niemcy.

52808 2008 10 15 A. Wprowadzono zmianę uprawnionego przez wykreślenie wpisu: Rafineria Nafty „Jedlicze” Spółka Akcyjna, Jedlicze, Polska i dokonanie wpisu: ORLEN OIL Sp. z o.o., Kraków, Polska.

55466 2008 10 29 A. Wprowadzono zmianę uprawnionego przez wykreślenie wpisu: NIVEA POLSKA SPÓŁKA AKCYJNA, Poznań, Polska i dokonanie wpisu: NIVEA Polska Sp. z o.o., Poznań, Polska 630007112.

56509 2008 10 22 A. Wprowadzono zmianę nazwy uprawnionego przez wykreślenie wpisu: SKIS DYNASTAR S.A., Sallanches, Francja i dokonanie wpisu: SKIS DYNASTAR, Sallanches, Francja.

56940 2008 10 29 A. Wprowadzono zmianę uprawnionego przez wykreślenie wpisu: NIVEA POLSKA SPÓŁKA AKCYJNA, Poznań, Polska i dokonanie wpisu: NIVEA Polska Sp. z o.o., Poznań, Polska 630007112.

57074 2008 10 29 A. Wprowadzono zmianę uprawnionego przez wykreślenie wpisu: NIVEA POLSKA SPÓŁKA AKCYJNA,

Poznań, Polska i dokonanie wpisu: NIVEA Polska Sp. z o.o., Poznań, Polska 630007112.

57130 2008 10 29 A. Wprowadzono zmianę uprawnionego przez wykreślenie wpisu: NIVEA POLSKA SPÓŁKA AKCYJNA, Poznań, Polska i dokonanie wpisu: NIVEA Polska Sp. z o.o., Poznań, Polska 630007112.

57132 2008 10 29 A. Wprowadzono zmianę uprawnionego przez wykreślenie wpisu: NIVEA POLSKA SPÓŁKA AKCYJNA, Poznań, Polska i dokonanie wpisu: NIVEA Polska Sp. z o.o., Poznań, Polska 630007112.

57248 2008 10 29 A. Wprowadzono zmianę uprawnionego przez wykreślenie wpisu: NIVEA POLSKA SPÓŁKA AKCYJNA, Poznań, Polska i dokonanie wpisu: NIVEA Polska Sp. z o.o., Poznań, Polska 630007112.

57420 2008 10 29 A. Wprowadzono zmianę uprawnionego przez wykreślenie wpisu: NIVEA POLSKA SPÓŁKA AKCYJNA, Poznań, Polska i dokonanie wpisu: NIVEA Polska Sp. z o.o., Poznań, Polska 630007112.

60372 2008 10 14 A. Wprowadzono zmianę siedziby uprawnionego przez wykreślenie wpisu: VKR Holding A/S, Soborg, Dania i dokonanie wpisu: VKR Holding A/S, Hørsholm, Dania.

60562 2008 10 30 A. Wprowadzono zmianę uprawnionego przez wykreślenie wpisu: NIVEA POLSKA SPÓŁKA AKCYJNA, Poznań, Polska i dokonanie wpisu: NIVEA Polska Sp. z o.o., Poznań, Polska 630007112.

60630 2008 10 22 A. Wprowadzono zmianę uprawnionego przez wykreślenie wpisu: „Interagra” Przedsiębiorstwo Zagraniczne, Poznań, Polska i dokonanie wpisu: „EUROVITA” Sp. z o.o., Poznań, Polska 630203988.

61280 2008 10 22 A. Wprowadzono zmianę uprawnionego przez wykreślenie wpisu: INTERAGRA, Poznań, Polska i dokonanie wpisu: „EUROVITA” Sp. z o.o., Poznań, Polska 630203988.

61721 2008 10 22 A. Wprowadzono zmianę uprawnionego przez wykreślenie wpisu: INTERAGRA, Poznań, Polska i dokonanie wpisu: „EUROVITA” Sp. z o.o., Poznań, Polska 630203988.

62444 2008 10 22 A. Wprowadzono zmianę uprawnionego przez wykreślenie wpisu: INTERAGRA, Poznań, Polska 001075320 i dokonanie wpisu: „EUROVITA” Sp. z o.o., Poznań, Polska 630203988.

63026 2008 10 27 A. Wprowadzono zmianę siedziby uprawnionego przez wykreślenie wpisu: WEA International Inc. (Delaware corporation), Wilmington, Stany Zjednoczone Ameryki i dokonanie wpisu: WEA International, Inc. (Delaware corporation), Nowy Jork, Stany Zjednoczone Ameryki.

63259 2008 10 14 A. Wprowadzono zmianę siedziby uprawnionego przez wykreślenie wpisu: VKR Holding A/S, Soborg, Dania i dokonanie wpisu: VKR Holding A/S, Hørsholm, Dania.

63343 2008 10 30 A. Wprowadzono zmianę uprawnionego przez wykreślenie wpisu: NIVEA POLSKA SPÓŁKA AKCYJNA, Poznań, Polska i dokonanie wpisu: NIVEA Polska Sp. z o.o., Poznań, Polska 630007112.

63560 2008 10 09 A. Wprowadzono zmianę nazwy uprawnionego przez wykreślenie wpisu: Lubelska Wytwórnia Wódek Gatunkowych POLMOS w Zielonej Górze Spółka Akcyjna, Zielona Góra, Polska i dokonanie wpisu: V & LUKSUSOWA ZIELONA GÓRA SPÓŁKA AKCYJNA, Zielona Góra, Polska 970774940.

63867 2008 10 27 A. Wprowadzono zmianę uprawnionego przez wykreślenie wpisu: Sicpa Holding S.A., Prilly, Szwajcaria i dokonanie wpisu: NOMA HOLDING S.A., Aubonne, Szwajcaria.

63867 2008 10 27 A. Wprowadzono zmianę uprawnionego przez wykreślenie wpisu: NOMA HOLDING S.A., Aubonne Szwajcaria i dokonanie wpisu: SICPA HOLDING S.A., Prilly, Szwajcaria.

64409 2008 10 13 A. Wprowadzono zmianę uprawnionego przez wykreślenie wpisu: Pepe Jeans N.V., Curacao, Antyle Ho-

lenderskie i dokonanie wpisu: PJ Hungary Szolgálató Koriátolt Felelősségű Társaság, Budapest, Węgry.

64521 2008 10 15 A. Wprowadzono zmianę uprawnionego przez wykreślenie wpisu: INCO-VERITAS Spółka Akcyjna, Warszawa, Polska i dokonanie wpisu: „DAX COSMETICS” Sp. z o.o., Duchnow, Polska 016134490.

66216 2008 10 14 A. Wprowadzono zmianę nazwy uprawnionego przez wykreślenie wpisu: Firma Chemiczna „DWORY” Spółka Akcyjna, Oświęcim, Polska i dokonanie wpisu: SYNTHOS Spółka Akcyjna, Oświęcim, Polska 070472049.

66216 2008 10 14 A. Wprowadzono zmianę nazwy uprawnionego przez wykreślenie wpisu: SYNTHOS Spółka Akcyjna, Oświęcim, Polska 070472049i dokonanie wpisu: SYNTHOS DWORY Sp. z o.o., Oświęcim, Polska 260133662.

67757 2008 10 10 A. Wprowadzono zmianę nazwy uprawnionego przez wykreślenie wpisu: Zeller Plastik GmbH, Zell, Niemcy i dokonanie wpisu: CROWN Zeller Deutschland GmbH, Zell, Niemcy.

67757 2008 10 10 A. Wprowadzono zmianę nazwy uprawnionego przez wykreślenie wpisu: CROWN Zeller Deutschland GmbH, Zell, Niemcy i dokonanie wpisu: Zeller Plastik Deutschland GmbH, Zell, Niemcy.

67757 2008 10 10 A. Wprowadzono zmianę uprawnionego przez wykreślenie wpisu: Zeller Plastik Deutschland GmbH, Zell, Niemcy i dokonanie wpisu: Obrist Closures Switzerland GmbH, Reinbach, Szwajcaria.

67759 2008 10 10 A. Wprowadzono zmianę nazwy uprawnionego przez wykreślenie wpisu: Zeller Plastik GmbH, Zell, Niemcy i dokonanie wpisu: CROWN Zeller Deutschland GmbH, Zell, Niemcy.

67759 2008 10 10 A. Wprowadzono zmianę nazwy uprawnionego przez wykreślenie wpisu: CROWN Zeller Deutschland GmbH, Zell, Niemcy i dokonanie wpisu: Zeller Plastik Deutschland GmbH, Zell, Niemcy.

67759 2008 10 10 A. Wprowadzono zmianę uprawnionego przez wykreślenie wpisu: Zeller Plastik Deutschland GmbH, Zell, Niemcy i dokonanie wpisu: Obrist Closures Switzerland GmbH, Reinbach, Szwajcaria.

69131 2008 10 14 A. Wprowadzono zmianę siedziby uprawnionego przez wykreślenie wpisu: VKR Holding A/S, Søborg, Dania i dokonanie wpisu: VKR Holding A/S, Hørsholm, Dania.

69650 2008 10 13 A. Wprowadzono zmianę nazwy uprawnionego przez wykreślenie wpisu: DOZUT-KOMAG Sp. z o.o., Zabrze, Polska i dokonanie wpisu: DOZUT – TAGOR Sp. z o.o., Zabrze, Polska 276788379.

69929 2008 10 14 A. Wprowadzono zmianę uprawnionego przez wykreślenie wpisu: J.P. MORGAN CHASE & CO., Delaware corporation, Nowy Jork, Stany Zjednoczone Ameryki i dokonanie wpisu: JP MORGAN CHASE & CO., Nowy Jork, Stany Zjednoczone Ameryki.

69987 2008 10 10 A. Wprowadzono zmianę uprawnionego przez wykreślenie wpisu: Polskie Książki Telefoniczne Sp. z o.o., Warszawa, Polska i dokonanie wpisu: pkt.pl Polskie Książki Telefoniczne Sp. z o.o. Warszawa, Polska 140756502.

71690 2008 10 29 A. Wprowadzono zmianę uprawnionego przez wykreślenie wpisu: POLIFARB CIESZYN-WROCŁAW Spółka Akcyjna, Wrocław, Polska i dokonanie wpisu: SigmaKalon Deco Polska Sp. z o.o., Wrocław, Polska 932708766.

71914 2008 10 07 A. Wprowadzono zmianę uprawnionego przez wykreślenie wpisu: NUPA, S.A., Barcelona, Hiszpania i dokonanie wpisu: NUTREXPA, S.L., Barcelona, Hiszpania.

73755 2008 10 13 A. Wprowadzono zmianę uprawnionego przez wykreślenie wpisu: KRONOS TITAN GmbH & Co. OHG, Leverkusen, Niemcy i dokonanie wpisu: KRONOS TITAN GmbH, Leverkusen, Niemcy.

74232 2008 10 15 A. Wprowadzono zmianę siedziby uprawnionego przez wykreślenie wpisu: Biuro Turystyki Związku Nauczycielstwa Polskiego LOGOSTOUR Sp. z o.o., Kraków, Polska i dokonanie wpisu: Biuro Turystyki Związku Nauczycielstwa Polskiego LOGOSTOUR Sp. z o.o., Warszawa, Polska.

75309 2008 10 14 A. Wprowadzono zmianę uprawnionego przez wykreślenie wpisu: Sunset Suits-Men s Fashion-Moda Męska M,Kranik, Poznań, Polska i dokonanie wpisu: „SUNSET SUITS” Spółka Akcyjna, Poznań, Polska 300388584.

75445 2008 10 14 A. Wprowadzono zmianę uprawnionego przez wykreślenie wpisu: C & A Nederland, Amsterdam, Holandia i dokonanie wpisu: COFRA Holding AG, Zug, Szwajcaria.

75446 2008 10 14 A. Wprowadzono zmianę uprawnionego przez wykreślenie wpisu: C & A Nederland, Amsterdam, Holandia i dokonanie wpisu: COFRA Holding AG, Zug, Szwajcaria.

75560 2008 10 14 A. Wprowadzono zmianę uprawnionego przez wykreślenie wpisu: C & A Nederland, Amsterdam, Holandia i dokonanie wpisu: COFRA Holding AG, Zug, Szwajcaria.

75562 2008 10 14 A. Wprowadzono zmianę uprawnionego przez wykreślenie wpisu: C & A Nederland, Amsterdam, Holandia i dokonanie wpisu: COFRA Holding AG, Zug, Szwajcaria.

75964 2008 10 14 A. Wprowadzono zmianę uprawnionego przez wykreślenie wpisu: C & A Nederland, Amsterdam, Holandia i dokonanie wpisu: COFRA Holding AG, Zug, Szwajcaria.

75965 2008 10 14 A. Wprowadzono zmianę uprawnionego przez wykreślenie wpisu: C & A Nederland, Amsterdam, Holandia i dokonanie wpisu: COFRA Holding AG, Zug, Szwajcaria.

75967 2008 10 14 A. Wprowadzono zmianę uprawnionego przez wykreślenie wpisu: C & A Nederland, Amsterdam, Holandia i dokonanie wpisu: COFRA Holding AG, Zug, Szwajcaria.

75968 2008 10 14 A. Wprowadzono zmianę uprawnionego przez wykreślenie wpisu: C & A Nederland, Amsterdam, Holandia i dokonanie wpisu: COFRA Holding AG, Zug, Szwajcaria.

75969 2008 10 14 A. Wprowadzono zmianę uprawnionego przez wykreślenie wpisu: C & A Nederland, Amsterdam, Holandia i dokonanie wpisu: COFRA Holding AG, Zug, Szwajcaria.

76502 2008 10 16 A. Wprowadzono zmianę uprawnionego przez wykreślenie wpisu: C & A Nederland, Amsterdam, Holandia i dokonanie wpisu: COFRA Holding AG, Zug, Szwajcaria.

76950 2008 10 16 A. Wprowadzono zmianę siedziby uprawnionego przez wykreślenie wpisu: VKR Holding A/S, Søborg, Dania i dokonanie wpisu: VKR Holding A/S, Hørsholm, Dania.

76951 2008 10 16 A. Wprowadzono zmianę siedziby uprawnionego przez wykreślenie wpisu: VKR Holding A/S, Søborg, Dania i dokonanie wpisu: VKR Holding A/S, Hørsholm, Dania.

77506 2008 10 16 A. Wprowadzono zmianę nazwy uprawnionego przez wykreślenie wpisu: TROPON GmbH, Kolonia, Niemcy i dokonanie wpisu: MEDA Manufacturing GmbH, Kolonia, Niemcy.

77507 2008 10 16 A. Wprowadzono zmianę nazwy uprawnionego przez wykreślenie wpisu: TROPON GmbH, Kolonia, Niemcy i dokonanie wpisu: MEDA Manufacturing GmbH, Kolonia, Niemcy.

77915 2008 10 09 A. Wprowadzono zmianę uprawnionego przez wykreślenie wpisu: COTTON CLUB Przedsiębiorstwo Produkcyjno Handlowe, Kraków, Polska i dokonanie wpisu: NO NAME SPÓŁKA Z OGRANICZONĄ ODPOWIEDZIALNOŚCIĄ, Kraków, Polska 351279088.

79722 2008 10 13 A. Wprowadzono zmianę uprawnionego przez wykreślenie wpisu: Aldemar AG, Zug, Szwajcaria i dokonanie wpisu: COFRA Holding AG, Zug, Szwajcaria.

79723 2008 10 16 A. Wprowadzono zmianę uprawnionego przez wykreślenie wpisu: C & A Mode KG, Düsseldorf, Niemcy i dokonanie wpisu: COFRA Holding AG, Zug, Szwajcaria.

80768 2008 10 16 A. Wprowadzono zmianę uprawnionego przez wykreślenie wpisu: C & A Nederland, Amsterdam, Holandia i dokonanie wpisu: COFRA Holding AG, Zug, Szwajcaria.

80769 2008 10 16 A. Wprowadzono zmianę uprawnionego przez wykreślenie wpisu: C & A Nederland, Amsterdam, Holandia i dokonanie wpisu: COFRA Holding AG, Zug, Szwajcaria.

81056 2008 10 13 A. Wprowadzono zmianę siedziby uprawnionego przez wykreślenie wpisu: Audatex GmbH, Baar, Szwajcaria i dokonanie wpisu: Audatex GmbH, Ennetbürgen, Szwajcaria.

81056 2008 10 13 A. Wprowadzono zmianę siedziby uprawnionego przez wykreślenie wpisu: Audatex GmbH, Ennetbürgen, Szwajcaria i dokonanie wpisu: Audatex GmbH, Stansstad, Szwajcaria.

81107 2008 10 09 A. Wprowadzono zmianę uprawnionego przez wykreślenie wpisu: SG Spółka z o.o., Warszawa, Polska i dokonanie wpisu: PORTFOLIO REAL ESTATE 14 SPÓŁKA Z OGRANICZONĄ ODPOWIEDZIALNOŚCIĄ, Warszawa, Polska 140753998.

82028 2008 10 16 A. Wprowadzono zmianę uprawnionego przez wykreślenie wpisu: C & A Mode KG, Düsseldorf, Niemcy i dokonanie wpisu: COFRA Holding AG, Zug, Szwajcaria.

82029 2008 10 16 A. Wprowadzono zmianę uprawnionego przez wykreślenie wpisu: C & A Mode KG, Düsseldorf, Niemcy i dokonanie wpisu: COFRA Holding AG, Zug, Szwajcaria.

82383 2008 10 16 D. Dokonano wpisu: Na mocy umowy z dnia 11 grudnia 2007 r. udzielono pełnej i niewyłącznej licencji na używanie znaku towarowego przez spółkę PPHU Millano Sp. z o.o., Przeźmierowo, Polska przez czas nieokreślony.

83672 2008 10 14 A. Wprowadzono zmianę nazwy uprawnionego przez wykreślenie wpisu: TBD Spółka Akcyjna, Dębica, Polska i dokonanie wpisu: TIKKURILA POLSKA SPÓŁKA AKCYJNA, Dębica, Polska 850308932.

83787 2008 10 29 A,B. Wprowadzono zmianę w rubryce A przez wykreślenie wpisu: Drukarnia „ABEDIK” Sp. z o.o., Bydgoszcz, Polska i w rubryce A dokonanie wpisu: Drukarnia „ABEDIK” Sp. z o.o., Bydgoszcz, Polska 092700823 Biuro Marketingowe ABEDIK S.A., Poznań, Polska 634289350 i w rubryce B dokonanie wpisu: Na podstawie Regulaminu z dnia 30.10.2007 r. ustanowiono wspólne prawo ochronne.

84240 2008 10 16 A. Wprowadzono zmianę uprawnionego przez wykreślenie wpisu: J.P. MORGAN CHASE & CO., Delaware corporation, Nowy Jork, Stany Zjednoczone Ameryki i dokonanie wpisu: JP MORGAN CHASE & CO., New York, Stany Zjednoczone Ameryki.

84442 2008 10 14 A. Wprowadzono zmianę nazwy uprawnionego przez wykreślenie wpisu: TBD Spółka Akcyjna, Dębica, Polska i dokonanie wpisu: TIKKURILA POLSKA SPÓŁKA AKCYJNA, Dębica, Polska 850308932.

85416 2008 10 13 A. Wprowadzono zmianę uprawnionego przez wykreślenie wpisu: Dr Ing. h.c.F. Porsche AG, Stuttgart, Niemcy i dokonanie wpisu: Porsche Vermögensverwaltung AG, Stuttgart, Niemcy.

85416 2008 10 13 A. Wprowadzono zmianę uprawnionego przez wykreślenie wpisu: Porsche Vermögensverwaltung AG, Stuttgart, Niemcy i dokonanie wpisu: Dr Ing. h.c.F. Porsche Aktiengesellschaft, Stuttgart, Niemcy.

86133 2008 10 29 A. Wprowadzono zmianę uprawnionego przez wykreślenie wpisu: Polifarb Cieszyn-Wrocław Spółka Akcyjna, Wrocław, Polska i dokonanie wpisu: SigmaKalon Deco Polska Sp. z o.o., Wrocław, Polska 932708766.

86707 2008 10 15 A. Wprowadzono zmianę uprawnionego przez wykreślenie wpisu: QUO VADIS FORUM ZDROWIA SYGNARIUSZ STANISŁAW KUBIAK, Gdańsk, Polska i dokonanie wpisu: STOWARZYSZENIE NA RZECZ WSPIERANIA ROZWOJU ZAKŁADU ŻYWIENIA KLINICZNEGO I DIAGNOSTYKI LABORATORYJNEJ INSTYTUTU

CHORÓB WEWNĘTRZNYCH AKADEMII MEDYCZNEJ W GDAŃSKU „ŻYJMY ZDROWIEJ”, Gdańsk, Polska 191490697.

86756 2008 10 13 A. Wprowadzono zmianę uprawnionego przez wykreślenie wpisu: Dr Ing. h.c.F. Porsche AG, Stuttgart, Niemcy i dokonanie wpisu: Porsche Vermögensverwaltung AG, Stuttgart, Niemcy.

86756 2008 10 13 A. Wprowadzono zmianę uprawnionego przez wykreślenie wpisu: Porsche Vermögensverwaltung AG, Stuttgart, Niemcy i dokonanie wpisu: Dr Ing. h.c.F. Porsche Aktiengesellschaft, Stuttgart, Niemcy.

87704 2008 10 07 A. Wprowadzono zmianę nazwy uprawnionego przez wykreślenie wpisu: Leroy Merlin Participations, Lezennes, Francja i dokonanie wpisu: Groupe Adeo, Lezennes, Francja.

88006 2008 10 09 A. Wprowadzono zmianę uprawnionego przez wykreślenie wpisu: PRZEDSIĘBIORSTWO „BETPOL” BOGDAN JARZĄBKIEWICZ, ADAM MECHLIŃSKI, GRAŻYNA WRUKOWSKA – SPÓŁKA JAWNA, Bydgoszcz, Polska 091299287i dokonanie wpisu: BETPOL SPÓŁKA AKCYJNA, Bydgoszcz, Polska.

88192 2008 10 13 A. Wprowadzono zmianę nazwy uprawnionego przez wykreślenie wpisu: „CHŁODNIE KOMINOWE-UNISERV” SPÓŁKA AKCYJNA, Katowice, Polska 276566762 i dokonanie wpisu: UNISERV Budownictwo Przemysłowe S.A., Katowice, Polska 276566762.

88192 2008 10 13 D. Dokonano wpisu: Na mocy umowy z dnia 3 stycznia 2006 r. udzielono pełnej i niewyłącznej licencji na używanie znaku towarowego R-88192 przez spółkę CHK S.A., Gliwice, Polska na okres 10 lat począwszy od dnia zawarcia w/w umowy.

88192 2008 10 13 D. Dokonano wpisu: Na mocy umowy z dnia 1 października 2007 r. udzielono pełnej i niewyłącznej licencji na używanie znaku towarowego R-88192 przez spółkę Biuro Studiów i Projektów Chłodni Energetycznych „Projchłod” Sp. z o.o., Gliwice, Polska na okres 10 lat począwszy od dnia zawarcia w/w umowy.

90641 2008 10 13 A. Wprowadzono zmianę uprawnionego przez wykreślenie wpisu: Water Pik, Inc., Newport Beach, Stany Zjednoczone Ameryki i dokonanie wpisu: IPB Holdings, Inc., Fort Collins, Stany Zjednoczone Ameryki.

90641 2008 10 13 A. Wprowadzono zmianę siedziby uprawnionego przez wykreślenie wpisu: IPB Holdings, Inc., Fort Collins Stany Zjednoczone Ameryki i dokonanie wpisu: IPB Holdings, Inc., Loveland, Stany Zjednoczone Ameryki.

90681 2008 10 16 A. Wprowadzono zmianę uprawnionego przez wykreślenie wpisu: ANKO SYSTEM Łapkiewicz Jerzy, Toruń, Polska i dokonanie wpisu: Anko System Sp. z o.o., Toruń, Polska 340000927.

91845 2008 10 16 A. Wprowadzono zmianę uprawnionego przez wykreślenie wpisu: C & A NEDERLAND, Amsterdam, Holandia i dokonanie wpisu: COFRA Holding AG, Zug, Szwajcaria.

91952 2008 10 30 A. Wprowadzono zmianę uprawnionego przez wykreślenie wpisu: Nivea Polska Spółka Akcyjna, Poznań, Polska i dokonanie wpisu: NIVEA Polska Sp. z o.o., Poznań, Polska 630007112.

91953 2008 10 30 A. Wprowadzono zmianę uprawnionego przez wykreślenie wpisu: Nivea Polska Spółka Akcyjna, Poznań, Polska i dokonanie wpisu: NIVEA Polska Sp. z o.o., Poznań, Polska 630007112.

91979 2008 10 30 A. Wprowadzono zmianę uprawnionego przez wykreślenie wpisu: Nivea Polska Spółka Akcyjna, Poznań, Polska i dokonanie wpisu: NIVEA Polska Sp. z o.o., Poznań, Polska 630007112.

93076 2008 10 16 A. Wprowadzono zmianę uprawnionego przez wykreślenie wpisu: Cadbury Ireland Limited, Dublin, Irlandia i dokonanie wpisu: Dr Pepper/Seven Up, Inc., a Delaware corporation, Plano, Stany Zjednoczone Ameryki.

93077 2008 10 16 A. Wprowadzono zmianę uprawnionego przez wykreślenie wpisu: Cadbury Ireland Limited, Dublin, Irlandia i dokonanie wpisu: Dr Pepper/Seven Up, Inc., a Delaware corporation, Plano, Stany Zjednoczone Ameryki.

93189 2008 10 13 A. Wprowadzono zmianę uprawnionego przez wykreślenie wpisu: Pepe Jeans N.V., Curacao, Antyle Holenderskie i dokonanie wpisu: PJ Hungary Szolgálató Korlátolt Felelősségű Társaság, Budapeszt, Węgry.

94535 2008 10 16 A. Wprowadzono zmianę siedziby uprawnionego przez wykreślenie wpisu: VKR Holding A/S, Søborg, Dania i dokonanie wpisu: VKR Holding A/S, Hørsholm, Dania.

94704 2008 10 13 A. Wprowadzono zmianę uprawnionego przez wykreślenie wpisu: Cytec Technology Corporation, Wilmington, Stany Zjednoczone Ameryki i dokonanie wpisu: Kemira Oyj, Helsinki, Finlandia.

95408 2008 10 30 A. Wprowadzono zmianę uprawnionego przez wykreślenie wpisu: NIVEA POLSKA S.A., Poznań, Polska i dokonanie wpisu: NIVEA Polska Sp. z o.o., Poznań, Polska 630007112.

95489 2008 10 07 A. Wprowadzono zmianę uprawnionego przez wykreślenie wpisu: HARPER HYGIENICS SPÓŁKA Z OGRANICZONĄ ODPOWIEDZIALNOŚCIĄ, Warszawa, Polska i dokonanie wpisu: Harper Hygienics S.A., Warszawa, Polska.

97170 2008 10 07 A. Wprowadzono zmianę uprawnionego przez wykreślenie wpisu: Hard Rock Limited, St. Helier, Wielka Brytania i dokonanie wpisu: Hard Rock Holdings Limited, Londyn, Wielka Brytania.

98457 2008 10 16 A. Wprowadzono zmianę siedziby uprawnionego przez wykreślenie wpisu: VKR Holding A/S, Søborg, Dania i dokonanie wpisu: VKR Holding A/S, Hørsholm, Dania.

98603 2008 10 15 A. Wprowadzono zmianę nazwy uprawnionego przez wykreślenie wpisu: Instytut Obróbki Skrawaniem, Kraków, Polska i dokonanie wpisu: Instytut Zaawansowanych Technologii Wytwarzania, Kraków, Polska.

98855 2008 10 09 A. Wprowadzono zmianę nazwy uprawnionego przez wykreślenie wpisu: „Społem” Powszechna Spółdzielnia Spożywców ASTRA, Wrocław, Polska i dokonanie wpisu: „SPOŁEM” POWSZECHNA SPÓŁDZIELNIA SPOŻYWCÓW „ASTRA” WE WROCŁAWIU W LIKWIDACJI, Wrocław, Polska 930260400.

98855 2008 10 09 A. Wprowadzono zmianę uprawnionego przez wykreślenie wpisu: „SPOŁEM” POWSZECHNA SPÓŁDZIELNIA SPOŻYWCÓW „ASTRA” WE WROCŁAWIU W LIKWIDACJI, Wrocław, Polska 930260400 i dokonanie wpisu: „ASTRA” SPÓŁKA Z OGRANICZONĄ ODPOWIEDZIALNOŚCIĄ, Wrocław, Polska 020541200.

99093 2008 10 15 A. Wprowadzono zmianę nazwy uprawnionego przez wykreślenie wpisu: Instytut Obróbki Skrawaniem, Kraków, Polska i dokonanie wpisu: Instytut Zaawansowanych Technologii Wytwarzania, Kraków, Polska.

99094 2008 10 15 A. Wprowadzono zmianę nazwy uprawnionego przez wykreślenie wpisu: Instytut Obróbki Skrawaniem, Kraków, Polska i dokonanie wpisu: Instytut Zaawansowanych Technologii Wytwarzania, Kraków, Polska.

99803 2008 10 14 A. Wprowadzono zmianę nazwy uprawnionego przez wykreślenie wpisu: Chłodnia Kielce Spółka Akcyjna, Kielce, Polska i dokonanie wpisu: Chłodnia Kielce Spółka Akcyjna w Likwidacji, Kielce, Polska 000053640.

100623 2008 10 16 A. Wprowadzono zmianę uprawnionego przez wykreślenie wpisu: GRUPA WIERZYNEK SPÓŁKA AKCYJNA, Kraków, Polska i dokonanie wpisu: MANOR Spółka z o.o., Kraków, Polska 120379972.

101363 2008 10 09 A. Wprowadzono zmianę uprawnionego przez wykreślenie wpisu: ALTANA Pharma AG, Konstanz, Niemcy i dokonanie wpisu: Nycomed GmbH, Konstanz, Niemcy.

101456 2008 10 13 D. Wykreślono wpis: W dniu 05 grudnia 2002 r. zawarto umowę licencyjną, zmienioną aneksem z dnia 20 września 2004 r., niewyłączną i pełną na używanie znaku towarowego do dnia 31 grudnia 2005 r. przez CIECH POLFA Sp. z o.o., Warszawa, Polska.

103499 2008 10 30 A. Wprowadzono zmianę uprawnionego przez wykreślenie wpisu: NIVEA POLSKA SPÓŁKA AKCYJNA, Poznań, Polska 630007112 i dokonanie wpisu: NIVEA Polska Sp. z o.o., Poznań, Polska 630007112.

104015 2008 10 13 A. Wprowadzono zmianę uprawnionego przez wykreślenie wpisu: Pepe Jeans N.V., Curacao, Antyle Holenderskie i dokonanie wpisu: PJ Hungary Szolgálató Korlátolt Felelősségű Társaság, Budapeszt, Węgry.

104022 2008 10 13 A. Wprowadzono zmianę uprawnionego przez wykreślenie wpisu: Datacom Technologies S.C. Moskwa Piotr, Smirnow Piotr, Spermowski Wojciech, Warszawa, Polska i dokonanie wpisu: DATACOM SYSTEM S.A., Warszawa, Polska 002024246.

104868 2008 10 30 A. Wprowadzono zmianę uprawnionego przez wykreślenie wpisu: NIVEA POLSKA SPÓŁKA AKCYJNA, Poznań, Polska 630007112 i dokonanie wpisu: NIVEA Polska Sp. z o.o., Poznań, Polska 630007112.

105490 2008 10 07 A. Wprowadzono zmianę nazwy uprawnionego przez wykreślenie wpisu: Dorina Textil GmbH, Monachium, Niemcy i dokonanie wpisu: Corsina Europe GmbH, Monachium, Niemcy.

106030 2008 10 30 A. Wprowadzono zmianę uprawnionego przez wykreślenie wpisu: Nowak Janusz ASCO, Katowice, Polska i dokonanie wpisu: ASCO Janusz Nowak, Jadwiga Pałka s.c., Katowice, Polska.

106030 2008 10 30 A. Wprowadzono zmianę uprawnionego przez wykreślenie wpisu: ASCO Janusz Nowak, Jadwiga Pałka s.c., Katowice, Polska i dokonanie wpisu: ASCO Janusz Nowak, Jadwiga Pałka Spółka Jawna, Katowice, Polska.

106030 2008 10 30 A. Wprowadzono zmianę uprawnionego przez wykreślenie wpisu: ASCO Janusz Nowak, Jadwiga Pałka Spółka Jawna, Katowice, Polska i dokonanie wpisu: VIP COLLECTION Janusz Nowak, Jadwiga Pałka, Dariusz Brzostek Spółka Jawna, Katowice, Polska.

106163 2008 10 22 A. Wprowadzono zmianę uprawnionego przez wykreślenie wpisu: INTERKOBO INVEST Spółka z o.o., Łódź, Polska i dokonanie wpisu: „INTERKOBO PROPERTY” Sp. z o.o. Spółka Komandytowa, Łódź, Polska.

107006 2008 10 16 A. Wprowadzono zmianę uprawnionego przez wykreślenie wpisu: C & A Nederland, Amsterdam, Holandia i dokonanie wpisu: COFRA Holding AG, Zug, Szwajcaria.

108123 2008 10 22 A. Wprowadzono zmianę uprawnionego przez wykreślenie wpisu: „INTERKOBO INVEST” SPÓŁKA Z OGRANICZONĄ ODPOWIEDZIALNOŚCIĄ, Łódź, Polska i dokonanie wpisu: „INTERKOBO PROPERTY” Sp. z o.o. Spółka Komandytowa, Łódź, Polska.

110717 2008 10 30 A. Wprowadzono zmianę uprawnionego przez wykreślenie wpisu: NIVEA POLSKA SPÓŁKA AKCYJNA, Poznań, Polska 630007112 i dokonanie wpisu: NIVEA Polska Sp. z o.o., Poznań, Polska 630007112.

111210 2008 10 07 A. Wprowadzono zmianę uprawnionego przez wykreślenie wpisu: Vendome Group, LLC, New York, Stany Zjednoczone Ameryki i dokonanie wpisu: MEDICAL TRIBUNE VERLAGSGESELLSCHAFT MBH, Wiesbaden, Niemcy.

111210 2008 10 07 A. Wprowadzono zmianę uprawnionego przez wykreślenie wpisu: MEDICAL TRIBUNE VERLAGSGESELLSCHAFT MBH, Wiesbaden, Niemcy i dokonanie wpisu: MEDICAL TRIBUNE POLSKA Sp. z o.o., Warszawa, Polska.

111571 2008 10 13 A. Wprowadzono zmianę uprawnionego przez wykreślenie wpisu: BEVERLY HILLS VIDEO S.A., Warszawa, Polska i dokonanie wpisu: BEVERLY HILLS VIDEO SPÓŁKA Z OGRANICZONĄ ODPOWIEDZIALNOŚCIĄ, Warszawa, Polska NIP: 526-16-31-943.

112379 2008 10 09 A. Wprowadzono zmianę uprawnionego przez wykreślenie wpisu: Skyworth TV Holdings Limited, Quarry Bay, Specjalny Region Administracyjny ChRL, Hongkong i dokonanie wpisu: SHENZHEN CHUANGWEI-RGB ELECTRONICS CO., LTD., Shenzhen, Chiny.

112775 2008 10 16 A. Wprowadzono zmianę nazwy uprawnionego przez wykreślenie wpisu: MY WAY TECH Spółka z o.o., Zakrzewo, Polska i dokonanie wpisu: „V 33 POLSKA” Sp. z o.o., Zakrzewo, Polska 631543901.

113666 2008 10 07 A. Wprowadzono zmianę siedziby uprawnionego przez wykreślenie wpisu: Cadbury Schweppes Investments B.V., Amsterdam, Holandia i dokonanie wpisu: Cadbury Schweppes Investments B.V., Breda, Holandia.

114433 2008 10 09 A. Wprowadzono zmianę nazwy uprawnionego przez wykreślenie wpisu: Przedsiębiorstwo Wielobranżowe ARCOBALENO Spółka z o.o., Czerwieńsk k/Zielonej Góry, Polska i dokonanie wpisu: ARCOBALENO SPÓŁKA Z OGRANICZONĄ ODPOWIEDZIALNOŚCIĄ, Czerwieńsk, Polska 008193228.

114667 2008 10 07 A. Wprowadzono zmianę uprawnionego przez wykreślenie wpisu: Plaster S.A., Muzzano, Szwajcaria i dokonanie wpisu: Gruppo Fabbri (Svizzera) SA, Muzzano, Szwajcaria.

114670 2008 10 13 A. Wprowadzono zmianę nazwy uprawnionego przez wykreślenie wpisu: METALPLAST – Bielsko S.A. Zakłady Elementów Wyposażenia Budownictwa, Bielsko-Biała, Polska i dokonanie wpisu: ALUPROF SPÓŁKA AKCYJNA, Bielsko-Biała, Polska 070424429.

114839 2008 10 16 A. Wprowadzono zmianę nazwy uprawnionego przez wykreślenie wpisu: TROPON GmbH, Köln, Niemcy i dokonanie wpisu: MEDA Manufacturing GmbH, Köln, Niemcy.

116348 2008 10 17 A. Wprowadzono zmianę siedziby uprawnionego przez wykreślenie wpisu: PLUS DISCOUNT Spółka z o.o., Katowice, Polska i dokonanie wpisu: PLUS DISCOUNT Spółka z o.o., Kraków, Polska 010816834.

116348 2008 10 17 A. Wprowadzono zmianę siedziby uprawnionego przez wykreślenie wpisu: PLUS DISCOUNT Spółka z o.o., Kraków, Polska 010816834 i dokonanie wpisu: PLUS DISCOUNT Spółka z o.o., Poznań, Polska 010816834.

116348 2008 10 17 A. Wprowadzono zmianę uprawnionego przez wykreślenie wpisu: PLUS DISCOUNT Spółka z o.o., Poznań, Polska 010816834 i dokonanie wpisu: Tengelmann Warenhandels-gesellschaft KG, Mülheim an der Ruhr, Niemcy.

117322 2008 10 15 D. Dokonano wpisu: W dniu 04 czerwca 2008 r. na podstawie postanowienia Sądu Rejonowego w Rzeszowie Wydział IX Gospodarczy – Rejestru Zastawów (sygn. akt RZ.IX.NsRejZa.2254/08/577) wpisano do Rejestru Zastawów zastaw rejestrowy na prawie ochronnym R-117322 w celu zabezpieczenia wierzytelności przysługujących Deutsche Bank AG, London Branch z siedzibą w Londynie, Wielka Brytania wobec spółki Zielona Budka (Mielec) Spółka z o.o. z siedzibą w Mielcu.

117332 2008 10 13 A. Wprowadzono zmianę uprawnionego przez wykreślenie wpisu: Kutnowskie Zakłady Farmaceutyczne POLFA Spółka Akcyjna, Kutno, Polska i dokonanie wpisu: Przedsiębiorstwo Farmaceutyczne „ZIOŁOLEK” Sp. z o.o., Poznań, Polska.

119082 2008 10 10 A. Wprowadzono zmianę nazwy uprawnionego przez wykreślenie wpisu: COLORCAP Spółka z o.o., Jejkowice, Polska i dokonanie wpisu: CONSTANTIA COLORCAP Sp. z o.o., Jejkowice, Polska.

119442 2008 10 22 A. Wprowadzono zmianę uprawnionego przez wykreślenie wpisu: „INTERKOBO INVEST” SPÓŁKA Z OGRA-

NICZONĄ ODPOWIEDZIALNOŚCIĄ, Łódź, Polska i dokonanie wpisu: „INTERKOBO PROPERTY” Sp. z o.o. Spółka Komandytowa, Łódź, Polska.

119735 2008 10 17 A. Wprowadzono zmianę siedziby uprawnionego przez wykreślenie wpisu: PLUS DISCOUNT Spółka z o.o., Katowice, Polska i dokonanie wpisu: PLUS DISCOUNT Spółka z o.o., Kraków, Polska 010816834.

119735 2008 10 17 A. Wprowadzono zmianę siedziby uprawnionego przez wykreślenie wpisu: PLUS DISCOUNT Spółka z o.o., Kraków, Polska 010816834 i dokonanie wpisu: PLUS DISCOUNT Spółka z o.o., Poznań, Polska 010816834.

119735 2008 10 17 A. Wprowadzono zmianę uprawnionego przez wykreślenie wpisu: PLUS DISCOUNT Spółka z o.o., Poznań, Polska 010816834 i dokonanie wpisu: Tengelmann Warenhandels-gesellschaft KG, Mülheim an der Ruhr, Niemcy.

120237 2008 10 09 A. Wprowadzono zmianę uprawnionego przez wykreślenie wpisu: Przedsiębiorstwo Handlowo Usługowe AWE Sp. z o.o., Bielsko-Biała, Polska i dokonanie wpisu: PRZEDSIĘBIORSTWO PRODUKCYJNO-HANDLOWO-USŁUGOWE „AWE-BIS” SPÓŁKA Z OGRANICZONĄ ODPOWIEDZIALNOŚCIĄ, Bielsko-Biała, Polska 072729179.

123688 2008 10 15 A. Wprowadzono zmianę nazwy uprawnionego przez wykreślenie wpisu: Przybylski Marian Zakład Wielobranżowy PLASTMET, Trzebnica, Polska i dokonanie wpisu: „PLAST-MET” Systemy Ogrodzeniowe Marian Przybylski, Trzebnica, Polska.

123749 2008 10 15 A. Wprowadzono zmianę nazwy uprawnionego przez wykreślenie wpisu: Maj Mariusz Przedsiębiorstwo Handlowo Usługowe MAYCO-WESUMAT, Kraków, Polska 350502035 i dokonanie wpisu: Maj Mariusz Przedsiębiorstwo Handlowo Usługowe MAYCO-WASHTEC, Kraków, Polska 350502035.

124814 2008 10 13 A. Wprowadzono zmianę uprawnionego przez wykreślenie wpisu: Pepe Jeans N.V., Curacao, Antyle Holenderskie i dokonanie wpisu: PJ Hungary Szolgálató Korlátolt Felelősségű Társaság, Budapeszt, Węgry.

125394 2008 10 27 A. Wprowadzono zmianę uprawnionego przez wykreślenie wpisu: Bio-Magnetic Therapy System GmbH, Monachium, Niemcy i dokonanie wpisu: Groupe President Medical, Balaruc, Francja.

125172 2008 10 10 A. Wprowadzono zmianę nazwy uprawnionego przez wykreślenie wpisu: Ciechanowskie Zakłady Drobiarskie CEDROB S.A., Ciechanów, Polska i dokonanie wpisu: CEDROB S.A., Ciechanów, Polska.

125813 2008 10 10 A. Wprowadzono zmianę uprawnionego przez wykreślenie wpisu: Philip Morris Polska Spółka Akcyjna, Kraków, Polska i dokonanie wpisu: Philip Morris Polska Distribution Sp. z o.o., Kraków, Polska.

126149 2008 10 07 A. Wprowadzono zmianę uprawnionego przez wykreślenie wpisu: Hard Rock Limited, St. Helier Jersey, Wielka Brytania i dokonanie wpisu: Hard Rock Holdings Limited, Londyn, Wielka Brytania.

126452 2008 10 09 A. Wprowadzono zmianę uprawnionego przez wykreślenie wpisu: Wydawnictwo MURATOR Spółka z o.o., Warszawa, Polska i dokonanie wpisu: MURATOR SPÓŁKA AKCYJNA, Warszawa, Polska 012012459.

126814 2008 10 16 A. Wprowadzono zmianę siedziby uprawnionego przez wykreślenie wpisu: VKR Holding A/S, Søborg, Dania i dokonanie wpisu: VKR Holding A/S, Hørsholm, Dania.

127002 2008 10 09 A. Wprowadzono zmianę uprawnionego przez wykreślenie wpisu: WYDAWNICTWO MURATOR Spółka z o.o., Warszawa, Polska i dokonanie wpisu: MURATOR SPÓŁKA AKCYJNA, Warszawa, Polska 012012459.

127056 2008 10 10 A. Wprowadzono zmianę uprawnionego przez wykreślenie wpisu: Grosz Piotr Przedsiębiorstwo Produkcyj-

no-Usługowo-Handlowe PLOGRO, Zielina, Polska i dokonanie wpisu: Przedsiębiorstwo Produkcyjno-Usługowo-Handlowe „PLOGRO” sp. z o.o., Zielina, Polska.

127072 2008 10 07 A. Wprowadzono zmianę siedziby uprawnionego przez wykreślenie wpisu: Grant Thornton International, Chicago, Stany Zjednoczone Ameryki i dokonanie wpisu: Grant Thornton International Limited, Londyn, Wielka Brytania.

127138 2008 10 09 A. Wprowadzono zmianę uprawnionego przez wykreślenie wpisu: Wydawnictwo „MURATOR” Sp. z o.o., Warszawa, Polska i dokonanie wpisu: MURATOR SPÓŁKA AKCYJNA, Warszawa, Polska.

127400 2008 10 17 A. Wprowadzono zmianę nazwy uprawnionego przez wykreślenie wpisu: Centrum Tłumaczy Specjalistycznych GET IT Sp. z o.o., Warszawa, Polska i dokonanie wpisu: GET IT SPÓŁKA Z OGRANICZONĄ ODPOWIEDZIALNOŚCIĄ, Warszawa, Polska.

127699 2008 10 29 A. Wprowadzono zmianę nazwy uprawnionego przez wykreślenie wpisu: Restauracja Chłopskie Jadło – Anna Kaliszka-Kościuszek Spółka Jawna, Kraków, Polska i dokonanie wpisu: Grupa Chłopskie Jadło – Anna Kaliszka-Kościuszek Spółka Jawna, Kraków, Polska 351212109.

127699 2008 10 29 A. Wprowadzono zmianę nazwy uprawnionego przez wykreślenie wpisu: Grupa Chłopskie Jadło – Anna Kaliszka-Kościuszek Spółka Jawna, Kraków, Polska 351212109 i dokonanie wpisu: Grupa Kościuszek „Polskie Jadło” Anna Kaliszka-Kościuszek Spółka Jawna, Kraków, Polska 351212109.

127699 2008 10 29 A. Wprowadzono zmianę uprawnionego przez wykreślenie wpisu: Grupa Kościuszek „Polskie Jadło” Anna Kaliszka-Kościuszek Spółka Jawna, Kraków, Polska 351212109 i dokonanie wpisu: Grupa Kościuszek „Polskie Jadło” Spółka Akcyjna, Kraków, Polska NIP 676-17-62-258.

127868 2008 10 09 A. Wprowadzono zmianę siedziby uprawnionego przez wykreślenie wpisu: SPLENDOR SYSTEMY INFORMACYJNE S.C. Głębocki Jacek, Pietruszewski Grzegorz, Poznań, Polska i dokonanie wpisu: SPLENDOR SYSTEMY INFORMACYJNE S.C. Głębocki Jacek, Pietruszewski Grzegorz, Swarzędz, Polska 630795799.

127869 2008 10 09 A. Wprowadzono zmianę siedziby uprawnionego przez wykreślenie wpisu: SPLENDOR SYSTEMY INFORMACYJNE S.C. Głębocki Jacek, Pietruszewski Grzegorz, Poznań, Polska i dokonanie wpisu: SPLENDOR SYSTEMY INFORMACYJNE S.C. Głębocki Jacek, Pietruszewski Grzegorz, Swarzędz, Polska 630795799.

127903 2008 10 17 A. Wprowadzono zmianę siedziby uprawnionego przez wykreślenie wpisu: PLUS DISCOUNT Spółka z o.o., Katowice, Polska i dokonanie wpisu: PLUS DISCOUNT Spółka z o.o., Kraków, Polska 010816834.

127903 2008 10 17 A. Wprowadzono zmianę siedziby uprawnionego przez wykreślenie wpisu: PLUS DISCOUNT Spółka z o.o., Kraków, Polska 010816834 i dokonanie wpisu: PLUS DISCOUNT Spółka z o.o., Poznań, Polska 010816834.

127903 2008 10 17 A. Wprowadzono zmianę uprawnionego przez wykreślenie wpisu: PLUS DISCOUNT Spółka z o.o., Poznań, Polska 010816834 i dokonanie wpisu: Tengelmann Warenhandels-gesellschaft KG, Mülheim an der Ruhr, Niemcy.

127917 2008 10 17 A. Wprowadzono zmianę siedziby uprawnionego przez wykreślenie wpisu: PLUS DISCOUNT Spółka z o.o., Katowice, Polska i dokonanie wpisu: PLUS DISCOUNT Spółka z o.o., Kraków, Polska 010816834.

127917 2008 10 17 A. Wprowadzono zmianę siedziby uprawnionego przez wykreślenie wpisu: PLUS DISCOUNT Spółka z o.o., Kraków, Polska 010816834 i dokonanie wpisu: PLUS DISCOUNT Spółka z o.o., Poznań, Polska 010816834.

127917 2008 10 17 A. Wprowadzono zmianę uprawnionego przez wykreślenie wpisu: PLUS DISCOUNT Spółka z o.o., Poznań,

Polska 010816834 i dokonanie wpisu: Tengelmann Warenhandels-gesellschaft KG, Mülheim an der Ruhr, Niemcy.

128120 2008 10 30 A. Wprowadzono zmianę nazwy uprawnionego przez wykreślenie wpisu: Szybka Paczka Spółka z ograniczoną odpowiedzialnością, Gądk, Polska i dokonanie wpisu: General Logistics Systems Poland Sp. z o.o., Gądk, Polska.

128120 2008 10 30 A. Wprowadzono zmianę siedziby uprawnionego przez wykreślenie wpisu: General Logistics Systems Poland Sp. z o.o., Gądk Polska i dokonanie wpisu: General Logistics Systems Poland Sp. z o.o., Głuchowo, Komorniki, Polska.

128138 2008 10 09 A. Wprowadzono zmianę uprawnionego przez wykreślenie wpisu: Pliszka Krzysztof Przedsiębiorstwo Usługowe POŻ-SERWIS, Gdańsk, Polska i dokonanie wpisu: PRZEDSIĘBIORSTWO USŁUGOWE „POŻ-PLISZKA” SPÓŁKA Z OGRANICZONĄ ODPOWIEDZIALNOŚCIĄ, Gdańsk, Polska. 192944315.

128251 2008 10 14 A. Wprowadzono zmianę uprawnionego przez wykreślenie wpisu: Polfarmex Spółka z o.o., Kutno, Polska i dokonanie wpisu: „POLFARMEX” Spółka Akcyjna, Kutno, Polska.

128253 2008 10 30 A. Wprowadzono zmianę nazwy uprawnionego przez wykreślenie wpisu: Szybka Paczka Spółka z ograniczoną odpowiedzialnością, Gądk, Polska i dokonanie wpisu: General Logistics Systems Poland Sp. z o.o., Gądk, Polska.

128253 2008 10 30 A. Wprowadzono zmianę siedziby uprawnionego przez wykreślenie wpisu: General Logistics Systems Poland Sp. z o.o., Gądk Polska i dokonanie wpisu: General Logistics Systems Poland Sp. z o.o., Głuchowo, Polska.

128381 2008 10 16 A. Wprowadzono zmianę nazwy uprawnionego przez wykreślenie wpisu: Przedsiębiorstwo Wielobranżowe CENTROSTAL-BYDGOSZCZ S.A., Bydgoszcz, Polska i dokonanie wpisu: GCB CENTROSTAL – BYDGOSZCZ S.A., Bydgoszcz, Polska 090020573.

128398 2008 10 30 A. Wprowadzono zmianę uprawnionego przez wykreślenie wpisu: NIVEA POLSKA SPÓŁKA AKCYJNA, Poznań, Polska 630007112 i dokonanie wpisu: NIVEA Polska Sp. z o.o., Poznań, Polska 630007112.

128517 2008 10 29 A. Wprowadzono zmianę nazwy uprawnionego przez wykreślenie wpisu: Restauracja Chłopskie Jadło – Anna Kaliszka-Kościuszek Spółka Jawna, Kraków, Polska i dokonanie wpisu: Grupa Chłopskie Jadło – Anna Kaliszka-Kościuszek Spółka Jawna, Kraków, Polska 351212109.

128517 2008 10 29 A. Wprowadzono zmianę nazwy uprawnionego przez wykreślenie wpisu: Grupa Chłopskie Jadło – Anna Kaliszka-Kościuszek Spółka Jawna, Kraków, Polska 351212109 i dokonanie wpisu: Grupa Kościuszek „Polskie Jadło” Anna Kaliszka-Kościuszek Spółka Jawna, Kraków, Polska 351212109.

128517 2008 10 29 A. Wprowadzono zmianę uprawnionego przez wykreślenie wpisu: Grupa Kościuszek „Polskie Jadło” Anna Kaliszka-Kościuszek Spółka Jawna, Kraków, Polska 351212109 i dokonanie wpisu: Grupa Kościuszek „Polskie Jadło” Spółka Akcyjna, Kraków, Polska NIP 676-17-62-258.

128741 2008 10 16 A. Wprowadzono zmianę siedziby uprawnionego przez wykreślenie wpisu: VKR Holding A/S, Soborg, Dania i dokonanie wpisu: VKR Holding A/S, Hørsholm, Dania.

128791 2008 10 16 B. Wprowadzono zmianę przez wykreślenie całego wykazu towarów oraz wszystkich klas i dokonanie wpisu: 29: mięso, ryby, drób, dziczyzna, ekstrakty mięsne, konserwowane, suszone i gotowane owoce i warzywa, galaretki, dżemy, kompoty, jaja, mleko, produkty mleczne, oleje i tłuszcze jadalne, 30: kawa, herbata, kakao, cukier, ryż, tapioka, sago, namiastki kawy, mąka i produkty zbożowe, chleb, wyroby cukiernicze i słodczyce, lody, miód, melasa (syropy), drożdże, proszek do pieczenia, sol, musztarda, ocet, sosy (przyprawy), przyprawy, lód, 31: rosimy zbożowe (ziarno) i produkty rolne, ogrodnicze, leśne, nie ujęte

w innych klasach, zwierzęta żywe, świeże owoce i warzywa, nasiona, rośliny i kwiaty, karma dla zwierząt, słoć, 35: usługi reklamowe dla osób trzecich, zarządzanie i administrowanie biznesem w zakresie restauracji i barów szybkiej obsługi; 39: usługi w zakresie pakowania i składowania towarów; 41: usługi w zakresie szkoleń gastronomicznych; 43: usługi gastronomiczne, cateringowe oraz prowadzenie restauracji, barów i kawiarni, usługi w zakresie dostarczania potraw i napojów; usługi w zakresie tymczasowego zakwaterowania.

128846 2008 10 16 A. Wprowadzono zmianę uprawnionego przez wykreślenie wpisu: Zakłady Mięsne POZMEAT S.A., Poznań, Polska i dokonanie wpisu: Zakłady Mięsne w Robakowie Sp. z o.o., Robakowo, Polska.

128846 2008 10 16 A. Wprowadzono zmianę uprawnionego przez wykreślenie wpisu: Zakłady Mięsne w Robakowie Sp. z o.o., Robakowo, Polska i dokonanie wpisu: "SOKOŁÓW-POZMEAT" Sp. z o.o., Robakowo, Polska 300419267.

128875 2008 10 22 A. Wprowadzono zmianę uprawnionego przez wykreślenie wpisu: Ciba Specialty Chemicals Holding Inc., Bazylea, Szwajcaria i dokonanie wpisu: Huntsman Advanced Materials (Switzerland) GmbH, Bazylea, Szwajcaria.

129123 2008 10 16 A. Wprowadzono zmianę nazwy uprawnionego przez wykreślenie wpisu: Przedsiębiorstwo Produkcyjno Usługowe ROLPASZ PRODUKT dotychczasowy UTIL Spółka z o.o., Pruszcz Gdański, Polska i dokonanie wpisu: POLSANDERS Sp. z o.o., Pruszcz Gdański, Polska 001409180.

129185 2008 10 13 A. Wprowadzono zmianę nazwy uprawnionego przez wykreślenie wpisu: Mławskie Przedsiębiorstwo Budowlane INSBUD S.A., Mława, Polska i dokonanie wpisu: MPB INSBUD SPÓŁKA AKCYJNA, Mława, Polska 130002716.

129391 2008 10 27 A. Wprowadzono zmianę uprawnionego przez wykreślenie wpisu: Szymański Stanisław, Szymańska Janina, Szymański Mariusz JASTA S.C., Toruń, Polska i dokonanie wpisu: JASTA S.C. Szymańska Janina, Szymański Stanisław, Toruń, Polska.

129393 2008 10 17 A. Wprowadzono zmianę siedziby uprawnionego przez wykreślenie wpisu: PLUS DISCOUNT Spółka z o.o., Katowice, Polska i dokonanie wpisu: PLUS DISCOUNT Spółka z o.o., Kraków, Polska 010816834.

129393 2008 10 17 A. Wprowadzono zmianę siedziby uprawnionego przez wykreślenie wpisu: PLUS DISCOUNT Spółka z o.o., Kraków, Polska 010816834 i dokonanie wpisu: PLUS DISCOUNT Spółka z o.o., Poznań, Polska 010816834.

129393 2008 10 17 A. Wprowadzono zmianę uprawnionego przez wykreślenie wpisu: PLUS DISCOUNT Spółka z o.o., Poznań, Polska 010816834 i dokonanie wpisu: Tengelmann Warenhandels-gesellschaft KG, Mülheim an der Ruhr, Niemcy.

129739 2008 10 22 A. Wprowadzono zmianę uprawnionego przez wykreślenie wpisu: „INTERKOBO INVEST” SPÓŁKA Z OGRANICZONĄ ODPOWIEDZIALNOŚCIĄ, Łódź, Polska i dokonanie wpisu: „INTERKOBO PROPERTY” Sp. z o.o. Spółka Komandytowa, Łódź, Polska.

129815 2008 10 17 A. Wprowadzono zmianę siedziby uprawnionego przez wykreślenie wpisu: PLUS DISCOUNT Spółka z o.o., Katowice, Polska i dokonanie wpisu: PLUS DISCOUNT Spółka z o.o., Kraków, Polska 010816834.

129815 2008 10 17 A. Wprowadzono zmianę siedziby uprawnionego przez wykreślenie wpisu: PLUS DISCOUNT Spółka z o.o., Kraków, Polska 010816834 i dokonanie wpisu: PLUS DISCOUNT Spółka z o.o., Poznań, Polska 010816834.

129815 2008 10 17 A. Wprowadzono zmianę uprawnionego przez wykreślenie wpisu: PLUS DISCOUNT Spółka z o.o., Poznań, Polska 010816834 i dokonanie wpisu: Tengelmann Warenhandels-gesellschaft KG, Mülheim an der Ruhr, Niemcy.

129816 2008 10 17 A. Wprowadzono zmianę siedziby uprawnionego przez wykreślenie wpisu: PLUS DISCOUNT Spółka z o.o., Katowice, Polska i dokonanie wpisu: PLUS DISCOUNT Spółka z o.o., Kraków, Polska 010816834.

129816 2008 10 17 A. Wprowadzono zmianę siedziby uprawnionego przez wykreślenie wpisu: PLUS DISCOUNT Spółka z o.o., Kraków, Polska 010816834 i dokonanie wpisu: PLUS DISCOUNT Spółka z o.o., Poznań, Polska 010816834.

129816 2008 10 17 A. Wprowadzono zmianę uprawnionego przez wykreślenie wpisu: PLUS DISCOUNT Spółka z o.o., Poznań, Polska 010816834 i dokonanie wpisu: Tengelmann Warenhandels-gesellschaft KG, Mülheim an der Ruhr, Niemcy.

129887 2008 10 16 A. Wprowadzono zmianę siedziby uprawnionego przez wykreślenie wpisu: VKR Holding A/S, Soborg, Dania i dokonanie wpisu: VKR Holding A/S, Hørsholm, Dania.

129893 2008 10 17 A. Wprowadzono zmianę siedziby uprawnionego przez wykreślenie wpisu: PLUS DISCOUNT Spółka z o.o., Katowice, Polska i dokonanie wpisu: PLUS DISCOUNT Spółka z o.o., Kraków, Polska 010816834.

129893 2008 10 17 A. Wprowadzono zmianę siedziby uprawnionego przez wykreślenie wpisu: PLUS DISCOUNT Spółka z o.o., Kraków, Polska 010816834 i dokonanie wpisu: PLUS DISCOUNT Spółka z o.o., Poznań, Polska 010816834.

129893 2008 10 17 A. Wprowadzono zmianę uprawnionego przez wykreślenie wpisu: PLUS DISCOUNT Spółka z o.o., Poznań, Polska 010816834 i dokonanie wpisu: Tengelmann Warenhandels-gesellschaft KG, Mülheim an der Ruhr, Niemcy.

130016 2008 10 09 A. Wprowadzono zmianę uprawnionego przez wykreślenie wpisu: „IMAGIS” Spółka z o.o., Warszawa, Polska i dokonanie wpisu: IMAGIS SPÓŁKA AKCYJNA, Warszawa, Polska 014984439.

130129 2008 10 20 A. Wprowadzono zmianę nazwy uprawnionego przez wykreślenie wpisu: Dahlmans Klippo AB, Malmo, Szwecja i dokonanie wpisu: Klippo AB, Malmo, Szwecja.

130137 2008 10 20 D. Dokonano wpisu: Na podstawie tytułu wykonawczego Sądu Rejonowego w Rybniku z dnia 29 listopada 2005 r., sygn. akt VI Gnc 1694/05 Komornik Sądowy Rewiru II przy Sądzie Rejonowym w Wodzisławiu Śląskim dokonał zajęcia prawa ochronnego na znak towarowy R-130137 na rzecz wierzyciela: Przedsiębiorstwo Handlowe AGRIMEX K. Karpiński Spółka Jawna z siedzibą w Warszawie.

130877 2008 10 20 A. Wprowadzono zmianę nazwy uprawnionego przez wykreślenie wpisu: MY WAY TECH Spółka z o.o., Zakrzewo, Polska i dokonanie wpisu: „V 33 POLSKA” Sp. z o.o., Zakrzewo, Polska 631543901.

130968 2008 10 17 A. Wprowadzono zmianę uprawnionego przez wykreślenie wpisu: Sara Lee Foods Europe B.V., Hoofddorp, Holandia i dokonanie wpisu: PROVIDENCE 2003 TRADE MARK LICENSING LIMITED LIABILITY COMPANY, Szentendre, Węgry.

130968 2008 10 17 A. Wprowadzono zmianę uprawnionego przez wykreślenie wpisu: PROVIDENCE 2003 TRADE MARK LICENSING LIMITED LIABILITY COMPANY, Szentendre, Węgry i dokonanie wpisu: FILODORO CALZE S.P.A., Casalmoro, Włochy.

130968 2008 10 17 A. Wprowadzono zmianę uprawnionego przez wykreślenie wpisu: FILODORO CALZE S.P.A., Casalmoro, Włochy i dokonanie wpisu: Golden Lady Company S.p.A., Jesi (Ancona), Włochy.

130970 2008 10 17 A. Wprowadzono zmianę uprawnionego przez wykreślenie wpisu: Sara Lee Foods Europe B.V., Hoofddorp, Holandia i dokonanie wpisu: PROVIDENCE 2003 TRADE MARK LICENSING LIMITED LIABILITY COMPANY, Szentendre, Węgry.

130970 2008 10 17 A. Wprowadzono zmianę uprawnionego przez wykreślenie wpisu: PROVIDENCE 2003 TRADE MARK

LICENSING LIMITED LIABILITY COMPANY, Szentendre, Węgry i dokonanie wpisu: FILODORO CALZE S.P.A., Casalmoro, Włochy.

130970 2008 10 17 A. Wprowadzono zmianę uprawnionego przez wykreślenie wpisu: FILODORO CALZE S.P.A., Casalmoro, Włochy i dokonanie wpisu: Golden Lady Company S.p.A., Jesi (Ancona), Włochy.

131094 2008 10 09 A. Wprowadzono zmianę uprawnionego przez wykreślenie wpisu: Nowogórski Robert, Nowogórski Stanisław, Rembiasz Wiesław NOMICO S.C., Kamionka Wielka, Polska i dokonanie wpisu: NOMICO SPÓŁKA JAWNA REMBIASZ W. I S-KA, Kamionka Wielka, Polska 490480380.

131114 2008 10 01 D. Wprowadzono zmianę przez wykreślenie wpisu: W celu zabezpieczenia wierzytelności przysługujących spółce Bank BPH S.A. z siedzibą w Krakowie wobec Bakoma S.A. z siedzibą w Warszawie wynikających z umowy kredytu zawartej w dniu 19 grudnia 2006 r. Bakoma S.A. ustanawia na rzecz spółki Bank BPH S.A. zastaw na prawie ochronnym na znak towarowy R-131114, zgodnie z umową zastawu z dnia 19 grudnia 2006 r.

131208 2008 10 20 A. Wprowadzono zmianę uprawnionego przez wykreślenie wpisu: Osiński Bartłomiej, Osińska Longina Przedsiębiorstwo Produkcyjno-Handlowo-Uslugowe BARLON, Miszewo, Polska i dokonanie wpisu: Bartłomiej Osiński Przedsiębiorstwo Produkcyjno-Handlowo-Uslugowe „BARLON”, Mniszewo Wielkie, Polska NIP 567-000-51-14.

131209 2008 10 20 A. Wprowadzono zmianę uprawnionego przez wykreślenie wpisu: Osiński Bartłomiej, Osińska Longina Przedsiębiorstwo Produkcyjno-Handlowo-Uslugowe BARLON, Miszewo, Polska i dokonanie wpisu: Bartłomiej Osiński Przedsiębiorstwo Produkcyjno-Handlowo-Uslugowe „BARLON”, Mniszewo Wielkie, Polska NIP 567-000-51-14.

131303 2008 10 30 A. Wprowadzono zmianę siedziby uprawnionego przez wykreślenie wpisu: PLUS DISCOUNT Spółka z o.o., Katowice, Polska i dokonanie wpisu: PLUS DISCOUNT Spółka z o.o., Kraków, Polska 010816834.

131303 2008 10 30 A. Wprowadzono zmianę siedziby uprawnionego przez wykreślenie wpisu: PLUS DISCOUNT Spółka z o.o., Kraków, Polska 010816834 i dokonanie wpisu: PLUS DISCOUNT Spółka z o.o., Poznań, Polska 010816834.

131303 2008 10 30 A. Wprowadzono zmianę uprawnionego przez wykreślenie wpisu: PLUS DISCOUNT Spółka z o.o., Poznań, Polska 010816834 i dokonanie wpisu: Tengelmann Warenhandels-gesellschaft KG, Mülheim an der Ruhr, Niemcy.

131304 2008 10 30 A. Wprowadzono zmianę siedziby uprawnionego przez wykreślenie wpisu: PLUS DISCOUNT Spółka z o.o., Katowice, Polska i dokonanie wpisu: PLUS DISCOUNT Spółka z o.o., Kraków, Polska 010816834.

131304 2008 10 30 A. Wprowadzono zmianę siedziby uprawnionego przez wykreślenie wpisu: PLUS DISCOUNT Spółka z o.o., Kraków, Polska 010816834 i dokonanie wpisu: PLUS DISCOUNT Spółka z o.o., Poznań, Polska 010816834.

131304 2008 10 30 A. Wprowadzono zmianę uprawnionego przez wykreślenie wpisu: PLUS DISCOUNT Spółka z o.o., Poznań, Polska 010816834 i dokonanie wpisu: Tengelmann Warenhandels-gesellschaft KG, Mülheim an der Ruhr, Niemcy.

131305 2008 10 17 A. Wprowadzono zmianę siedziby uprawnionego przez wykreślenie wpisu: PLUS DISCOUNT Spółka z o.o., Katowice, Polska i dokonanie wpisu: PLUS DISCOUNT Spółka z o.o., Kraków, Polska 010816834.

131305 2008 10 17 A. Wprowadzono zmianę siedziby uprawnionego przez wykreślenie wpisu: PLUS DISCOUNT Spółka z o.o., Kraków, Polska 010816834 i dokonanie wpisu: PLUS DISCOUNT Spółka z o.o., Poznań, Polska 010816834.

131305 2008 10 17 A. Wprowadzono zmianę uprawnionego przez wykreślenie wpisu: PLUS DISCOUNT Spółka z o.o., Poznań,

Polska 010816834 i dokonanie wpisu: Tengelmann Warenhandels-gesellschaft KG, Mülheim an der Ruhr, Niemcy.

131370 2008 10 16 A. Wprowadzono zmianę siedziby uprawnionego przez wykreślenie wpisu: Kłos Zbigniew, Warszawa, Polska i dokonanie wpisu: Kłos Zbigniew, Laski, Polska 013015922.

131460 2008 10 09 A. Wprowadzono zmianę uprawnionego przez wykreślenie wpisu: Dylkowska Helena, Staniczek Dominik Hurtownia Spozywcza SŁODPOL S.C., Kobiór, Polska i dokonanie wpisu: „SŁODPOL” SPÓŁKA JAWNA – HELENA DYLKOWSKA, DOMINIK STANICZEK, Kobiór, Polska 270592586.

131477 2008 10 16 A. Wprowadzono zmianę uprawnionego przez wykreślenie wpisu: Sogreah, Echirolles, Francja i dokonanie wpisu: Sogreah Consultants, Echirolles, Francja.

131479 2008 10 16 A. Wprowadzono zmianę nazwy uprawnionego przez wykreślenie wpisu: Esselte Business Corporation, Melville, Stany Zjednoczone Ameryki i dokonanie wpisu: Esselte Corporation, Melville, Stany Zjednoczone Ameryki.

131522 2008 10 22 A. Wprowadzono zmianę uprawnionego przez wykreślenie wpisu: „INTERKOBO INVEST” SPÓŁKA Z OGRANICZONĄ ODPOWIEDZIALNOŚCIĄ, Łódź, Polska i dokonanie wpisu: „INTERKOBO PROPERTY” Sp. z o.o. Spółka Komandytowa, Łódź, Polska.

131542 2008 10 17 A. Wprowadzono zmianę siedziby uprawnionego przez wykreślenie wpisu: PLUS DISCOUNT Spółka z o.o., Katowice, Polska i dokonanie wpisu: PLUS DISCOUNT Spółka z o.o., Kraków, Polska 010816834.

131542 2008 10 17 A. Wprowadzono zmianę siedziby uprawnionego przez wykreślenie wpisu: PLUS DISCOUNT Spółka z o.o., Kraków, Polska 010816834 i dokonanie wpisu: PLUS DISCOUNT Spółka z o.o., Poznań, Polska 010816834.

131542 2008 10 17 A. Wprowadzono zmianę uprawnionego przez wykreślenie wpisu: PLUS DISCOUNT Spółka z o.o., Poznań, Polska 010816834 i dokonanie wpisu: Tengelmann Warenhandels-gesellschaft KG, Mülheim an der Ruhr, Niemcy.

131620 2008 10 30 A. Wprowadzono zmianę siedziby uprawnionego przez wykreślenie wpisu: PLUS DISCOUNT Spółka z o.o., Katowice, Polska i dokonanie wpisu: PLUS DISCOUNT Spółka z o.o., Kraków, Polska 010816834.

131620 2008 10 30 A. Wprowadzono zmianę siedziby uprawnionego przez wykreślenie wpisu: PLUS DISCOUNT Spółka z o.o., Kraków, Polska 010816834 i dokonanie wpisu: PLUS DISCOUNT Spółka z o.o., Poznań, Polska 010816834.

131620 2008 10 30 A. Wprowadzono zmianę uprawnionego przez wykreślenie wpisu: PLUS DISCOUNT Spółka z o.o., Poznań, Polska 010816834 i dokonanie wpisu: Tengelmann Warenhandels-gesellschaft KG, Mülheim an der Ruhr, Niemcy.

131678 2008 10 17 A. Wprowadzono zmianę uprawnionego przez wykreślenie wpisu: Sara Lee Foods Europe B.V., Hoofddorp, Holandia i dokonanie wpisu: PROVIDENCE 2003 TRADE MARK LICENSING LIMITED LIABILITY COMPANY, Szentendre, Węgry.

131678 2008 10 17 A. Wprowadzono zmianę uprawnionego przez wykreślenie wpisu: PROVIDENCE 2003 TRADE MARK LICENSING LIMITED LIABILITY COMPANY, Szentendre, Węgry i dokonanie wpisu: FILODORO CALZE S.P.A., Casalmoro, Włochy.

131678 2008 10 17 A. Wprowadzono zmianę uprawnionego przez wykreślenie wpisu: FILODORO CALZE S.P.A., Casalmoro, Włochy i dokonanie wpisu: Golden Lady Company S.p.A., Jesi (Ancona), Włochy.

131760 2008 10 15 A. Wprowadzono zmianę nazwy uprawnionego przez wykreślenie wpisu: Tezet Gaz Movement S.A., Lublin, Polska i dokonanie wpisu: „Tezet” S.A., Lublin, Polska 430876370.

131761 2008 10 15 A. Wprowadzono zmianę nazwy uprawnionego przez wykreślenie wpisu: Tezet Gaz Movement S.A., Lublin, Polska i dokonanie wpisu: „Tezet” S.A., Lublin, Polska 430876370.

131968 2008 10 16 B. Wprowadzono zmianę przez wykreślenie całego wykazu towarów oraz wszystkich klas i dokonanie wpisu: 09: oprogramowanie komputerowe; dane zapisywane magnetycznie, optycznie, elektronicznie lub w innej formie do odczytu maszynowego; urządzenia i przyrządy pomiarowe i testujące; płyty dźwiękowe i video; 16: urządzenia i przyrządy szkoleniowe i instruktażowe; druki; materiały szkoleniowe i instruktażowe (z wyjątkiem aparatów); książki, publikacje periodyczne, broszury, formularze i kwestionariusze; artykuły piśmiennicze; sprzęt biurowy (z wyjątkiem mebli); 35: usługi w zakresie zarządzania, doradztwa i konsultacji dotyczące biznesu; doradztwo w zakresie zarządzania kadrami; usługi w zakresie przetwarzania i zarządzania danymi; usługi w zakresie dostarczania informacji handlowych i dotyczących kadr; zarządzanie i usługi konsultacyjne w zakresie zatrudnienia i doboru kadr; usługi w zakresie badań statystycznych i dostarczania informacji statystycznej; wszystkie usługi odnoszące się do zagadnień kadr i rekrutacji; usługi w zakresie doradztwa i informacji oraz przygotowywanie raportów, wszystkie odnoszące się do wyżej wymienionych usług; 41: organizowanie i prowadzenie konferencji i seminariów biznesowych i handlowych; usługi edukacyjne, instruktażowe i szkoleniowe, wszystkie związane z biznesem, kadrami, poradnictwem zawodowym i sprawdzaniem profesjonalnym; organizowanie i prowadzenie konferencji i seminariów edukacyjnych i szkoleniowych; usługi w zakresie nagrań dźwiękowych i video; usługi w zakresie wynajmu i dzierżawy materiałów instruktażowych i szkoleniowych; usługi informacyjne i konsultacyjne oraz przygotowywanie raportów; wszystkie odnoszące się do wyżej wymienionych usług; 42: usługi doradztwa z dziedziny testów psychologicznych i poradnictwa zawodowego; usługi profesjonalne i w zakresie ekspertyz dotyczące biznesu, kadr, poradnictwa i sprawdzania zawodowego; usługi w zakresie testów osobowościowych; usługi w zakresie doradztwa dotyczącego wyboru kariery i testów psychologicznych, usługi w zakresie testów psychologicznych; doradztwo w zakresie wyboru i rozwoju kariery zawodowej; usługi w zakresie testowania osób indywidualnych w celu określania ich umiejętności zawodowych; usługi w zakresie psychologii zawodowej; usługi w zakresie projektowania i rozwoju oprogramowania komputerowego; usługi w zakresie doradztwa odnoszące się do oszacowania, eksploatacji i wykorzystania zasobów ludzkich; usługi w zakresie informacji i doradztwa oraz przygotowywania raportów, wszystkie odnoszące się do wyżej wymienionych usług; 43: usługi w zakresie dostarczania żywności i zakwaterowania.

131998 2008 10 07 A. Wprowadzono zmianę uprawnionego przez wykreślenie wpisu: DiaSorin S.r.l., Saluggia (VC), Włochy i dokonanie wpisu: DiaSorin S.p.A., Saluggia (VC), Włochy.

131998 2008 10 07 A. Wprowadzono zmianę nazwy uprawnionego przez wykreślenie wpisu: DiaSorin S.p.A., Saluggia (VC), Włochy i dokonanie wpisu: Biofort S.p.A., Saluggia (VC), Włochy.

131998 2008 10 07 A. Wprowadzono zmianę nazwy uprawnionego przez wykreślenie wpisu: Biofort S.p.A., Saluggia (VC), Włochy i dokonanie wpisu: DiaSorin S.p.A., Saluggia (VC), Włochy.

132025 2008 10 15 A. Wprowadzono zmianę nazwy uprawnionego przez wykreślenie wpisu: Ten Cate Nicolon B.V., Almelo, Holandia i dokonanie wpisu: TenCate Geosynthetics Netherlands bv, Almelo, Holandia.

132392 2008 10 17 A. Wprowadzono zmianę siedziby uprawnionego przez wykreślenie wpisu: PLUS DISCOUNT Spółka z o.o., Katowice, Polska i dokonanie wpisu: PLUS DISCOUNT Spółka z o.o., Kraków, Polska 010816834.

132392 2008 10 17 A. Wprowadzono zmianę siedziby uprawnionego przez wykreślenie wpisu: PLUS DISCOUNT Spółka z o.o., Kraków, Polska 010816834 i dokonanie wpisu: PLUS DISCOUNT Spółka z o.o., Poznań, Polska 010816834.

132392 2008 10 17 A. Wprowadzono zmianę uprawnionego przez wykreślenie wpisu: PLUS DISCOUNT Spółka z o.o., Poznań,

Polska 010816834 i dokonanie wpisu: Tengelmann Warenhandels-gesellschaft KG, Mülheim an der Ruhr, Niemcy.

132540 2008 10 17 A. Wprowadzono zmianę siedziby uprawnionego przez wykreślenie wpisu: PLUS DISCOUNT Spółka z o.o., Katowice, Polska i dokonanie wpisu: PLUS DISCOUNT Spółka z o.o., Kraków, Polska 010816834.

132540 2008 10 17 A. Wprowadzono zmianę siedziby uprawnionego przez wykreślenie wpisu: PLUS DISCOUNT Spółka z o.o., Kraków, Polska 010816834 i dokonanie wpisu: PLUS DISCOUNT Spółka z o.o., Poznań, Polska 010816834.

132540 2008 10 17 A. Wprowadzono zmianę uprawnionego przez wykreślenie wpisu: PLUS DISCOUNT Spółka z o.o., Poznań, Polska 010816834 i dokonanie wpisu: Tengelmann Warenhandels-gesellschaft KG, Mülheim an der Ruhr, Niemcy.

132581 2008 10 17 A. Wprowadzono zmianę siedziby uprawnionego przez wykreślenie wpisu: PLUS DISCOUNT Spółka z o.o., Katowice, Polska i dokonanie wpisu: PLUS DISCOUNT Spółka z o.o., Kraków, Polska 010816834.

132581 2008 10 17 A. Wprowadzono zmianę siedziby uprawnionego przez wykreślenie wpisu: PLUS DISCOUNT Spółka z o.o., Kraków, Polska 010816834 i dokonanie wpisu: PLUS DISCOUNT Spółka z o.o., Poznań, Polska 010816834.

132581 2008 10 17 A. Wprowadzono zmianę uprawnionego przez wykreślenie wpisu: PLUS DISCOUNT Spółka z o.o., Poznań, Polska 010816834 i dokonanie wpisu: Tengelmann Warenhandels-gesellschaft KG, Mülheim an der Ruhr, Niemcy.

132651 2008 10 17 A. Wprowadzono zmianę siedziby uprawnionego przez wykreślenie wpisu: PLUS DISCOUNT Spółka z o.o., Katowice, Polska i dokonanie wpisu: PLUS DISCOUNT Spółka z o.o., Kraków, Polska 010816834.

132651 2008 10 17 A. Wprowadzono zmianę siedziby uprawnionego przez wykreślenie wpisu: PLUS DISCOUNT Spółka z o.o., Kraków, Polska 010816834 i dokonanie wpisu: PLUS DISCOUNT Spółka z o.o., Poznań, Polska 010816834.

132651 2008 10 17 A. Wprowadzono zmianę uprawnionego przez wykreślenie wpisu: PLUS DISCOUNT Spółka z o.o., Poznań, Polska 010816834 i dokonanie wpisu: Tengelmann Warenhandels-gesellschaft KG, Mülheim an der Ruhr, Niemcy.

132675 2008 10 17 A. Wprowadzono zmianę siedziby uprawnionego przez wykreślenie wpisu: PLUS DISCOUNT Spółka z o.o., Katowice, Polska i dokonanie wpisu: PLUS DISCOUNT Spółka z o.o., Kraków, Polska 010816834.

132675 2008 10 17 A. Wprowadzono zmianę siedziby uprawnionego przez wykreślenie wpisu: PLUS DISCOUNT Spółka z o.o., Kraków, Polska 010816834 i dokonanie wpisu: PLUS DISCOUNT Spółka z o.o., Poznań, Polska 010816834.

132675 2008 10 17 A. Wprowadzono zmianę uprawnionego przez wykreślenie wpisu: PLUS DISCOUNT Spółka z o.o., Poznań, Polska 010816834 i dokonanie wpisu: Tengelmann Warenhandels-gesellschaft KG, Mülheim an der Ruhr, Niemcy.

132676 2008 10 17 A. Wprowadzono zmianę siedziby uprawnionego przez wykreślenie wpisu: PLUS DISCOUNT Spółka z o.o., Katowice, Polska i dokonanie wpisu: PLUS DISCOUNT Spółka z o.o., Kraków, Polska 010816834.

132676 2008 10 17 A. Wprowadzono zmianę siedziby uprawnionego przez wykreślenie wpisu: PLUS DISCOUNT Spółka z o.o., Kraków, Polska 010816834 i dokonanie wpisu: PLUS DISCOUNT Spółka z o.o., Poznań, Polska 010816834.

132676 2008 10 17 A. Wprowadzono zmianę uprawnionego przez wykreślenie wpisu: PLUS DISCOUNT Spółka z o.o., Poznań, Polska 010816834 i dokonanie wpisu: Tengelmann Warenhandels-gesellschaft KG, Mülheim an der Ruhr, Niemcy.

132677 2008 10 17 A. Wprowadzono zmianę siedziby uprawnionego przez wykreślenie wpisu: PLUS DISCOUNT Spółka z o.o.,

Katowice, Polska i dokonanie wpisu: PLUS DISCOUNT Spółka z o.o., Kraków, Polska 010816834.

132677 2008 10 17 A. Wprowadzono zmianę siedziby uprawnionego przez wykreślenie wpisu: PLUS DISCOUNT Spółka z o.o., Kraków, Polska 010816834 i dokonanie wpisu: PLUS DISCOUNT Spółka z o.o., Poznań, Polska 010816834.

132677 2008 10 17 A. Wprowadzono zmianę uprawnionego przez wykreślenie wpisu: PLUS DISCOUNT Spółka z o.o., Poznań, Polska 010816834 i dokonanie wpisu: Tengelmann Warenhandels-gesellschaft KG, Mülheim an der Ruhr, Niemcy.

132692 2008 10 14 A. Wprowadzono zmianę nazwy uprawnionego przez wykreślenie wpisu: Krawczyk Eliza Biuro Podróży ALEKSANDER, Kalisz, Polska i dokonanie wpisu: Smolińska Eliza Biuro Podróży ALEKSANDER, Kalisz, Polska 250810656.

132700 2008 10 17 A. Wprowadzono zmianę siedziby uprawnionego przez wykreślenie wpisu: PLUS DISCOUNT Spółka z o.o., Katowice, Polska i dokonanie wpisu: PLUS DISCOUNT Spółka z o.o., Kraków, Polska 010816834.

132700 2008 10 17 A. Wprowadzono zmianę siedziby uprawnionego przez wykreślenie wpisu: PLUS DISCOUNT Spółka z o.o., Kraków, Polska 010816834 i dokonanie wpisu: PLUS DISCOUNT Spółka z o.o., Poznań, Polska 010816834.

132700 2008 10 17 A. Wprowadzono zmianę uprawnionego przez wykreślenie wpisu: PLUS DISCOUNT Spółka z o.o., Poznań, Polska 010816834 i dokonanie wpisu: Tengelmann Warenhandels-gesellschaft KG, Mülheim an der Ruhr, Niemcy.

132813 2008 10 10 A. Wprowadzono zmianę uprawnionego przez wykreślenie wpisu: Lula Adam Salon Fotograficzny IDEAL, Ostrowiec, Polska i dokonanie wpisu: Salon Fotograficzny „IDEAL” Lula Daniela, Ostrowiec Świętokrzyski, Polska.

132815 2008 10 14 A. Wprowadzono zmianę siedziby uprawnionego przez wykreślenie wpisu: BWS Polska Spółka z o.o., Rzeszów, Polska i dokonanie wpisu: BWS Polska Spółka z o.o., Zaczernie, Polska 690639727.

132831 2008 10 14 A. Wprowadzono zmianę uprawnionego przez wykreślenie wpisu: „Polifarb Cieszyn-Wrocław” S. A. Wrocław, Polska i dokonanie wpisu: SigmaKalon Deco Polska Sp. z o.o., Wrocław, Polska 932708766.

133116 2008 10 09 A. Wprowadzono zmianę siedziby uprawnionego przez wykreślenie wpisu: GAMM-BUD Spółka z o.o., Szczecin-Mierzyn, Dołuje, Polska i dokonanie wpisu: GAMM-BUD SPÓŁKA Z OGRANICZONĄ ODPOWIEDZIALNOŚCIĄ, Szczecin, Polska 810543239.

133808 2008 10 13 A. Wprowadzono zmianę uprawnionego przez wykreślenie wpisu: Glita Marian Przedsiębiorstwo Handlu Zagranicznego ELMAR, Jędrzejów, Polska i dokonanie wpisu: ELMAR „S” SPÓŁKA Z OGRANICZONĄ ODPOWIEDZIALNOŚCIĄ, Jędrzejów, Polska 260207165.

133849 2008 10 09 A. Wprowadzono zmianę uprawnionego przez wykreślenie wpisu: Producent Styropianu „GENDERKA” Jacek Genderka, Bydgoszcz, Polska i dokonanie wpisu: GENDERKA SPÓŁKA Z OGRANICZONĄ ODPOWIEDZIALNOŚCIĄ, Bydgoszcz, Polska 340391780.

133911 2008 10 01 A. Wprowadzono zmianę uprawnionego przez wykreślenie wpisu: General Beton Polska Sp. z o.o., Łódź, Polska i dokonanie wpisu: General Beton Triveneta S.p.A., Cordignano (TV), Włochy.

134626 2008 10 09 A. Wprowadzono zmianę uprawnionego przez wykreślenie wpisu: Philip Morris Polska Spółka Akcyjna, 31-982 Kraków Al. Jana Pawła II 196, Polska 675-00-02-182 i dokonanie wpisu: Philip Morris Polska Distribution Sp. z o.o., Kraków, Polska.

134627 2008 10 09 A. Wprowadzono zmianę uprawnionego przez wykreślenie wpisu: Philip Morris Polska Spółka Akcyjna,

31-982 Kraków Al. Jana Pawła II 196, Polska 675-00-02-182 i dokonanie wpisu: PHILIP MORRIS POLSKA DISTRIBUTION Sp. z o.o., Kraków, Polska.

134630 2008 10 09 A. Wprowadzono zmianę uprawnionego przez wykreślenie wpisu: Philip Morris Polska Spółka Akcyjna, 31-982 Kraków Al. Jana Pawła II 196, Polska 675-00-02-182 i dokonanie wpisu: Philip Morris Polska Distribution Sp. z o.o., Kraków, Polska.

134840 2008 10 15 A. Wprowadzono zmianę uprawnionego przez wykreślenie wpisu: FRANCO Spółka z o.o., 35-205 Rzeszów ul. Warszawska 16, Polskaidokonaniewpisu: PPHU „SPECJAŁ”, Sp.zo.o., Rzeszów, Polska.

135101 2008 10 13 A. Wprowadzono zmianę uprawnionego przez wykreślenie wpisu: Tomczak Andrzej, Tomczak Stanisława Przedsiębiorstwo Produkcyjno-Handlowe TIMEX S.A., 78-400 Szczecinek ul. Piłska 13, Polska i dokonanie wpisu: Stanisława i Andrzej Tomczak TIMEX Spółka Jawna, Szczecinek, Polska 003803780.

135310 2008 10 09 A. Wprowadzono zmianę uprawnionego przez wykreślenie wpisu: Philip Morris Polska Spółka Akcyjna, 31-982 Kraków Al. Jana Pawła II 196, Polska 675-00-02-182 i dokonanie wpisu: Philip Morris Polska Distribution Sp. z o.o., Kraków, Polska.

135312 2008 10 10 A. Wprowadzono zmianę uprawnionego przez wykreślenie wpisu: Philip Morris Polska Spółka Akcyjna, 31-982 Kraków Al. Jana Pawła II 196, Polska 675-00-02-182 i dokonanie wpisu: Philip Morris Polska Distribution Sp. z o.o., Kraków, Polska.

135394 2008 10 14 A. Wprowadzono zmianę nazwy uprawnionego przez wykreślenie wpisu: Łuksza Jerzy P.P.H. ŁUKSZA, 05-816 Opacz Mała ul. Targowa 51, Polska i dokonanie wpisu: „PPH” ŁUKSZA Jerzy Łuksza, Łukasz Łuksza, Opacz Mała, Polska.

135394 2008 10 14 A. Wprowadzono zmianę uprawnionego przez wykreślenie wpisu: P.P.H. ŁUKSZA Jerzy Łuksza, Łukasz Łuksza, Opacz Mała, Polska i dokonanie wpisu: ŁUKSZA Jerzy Łuksza, Wanda Łuksza, Łukasz Łuksza, Magdalena Gajewska, Opacz Mała, Polska.

135394 2008 10 14 A. Wprowadzono zmianę uprawnionego przez wykreślenie wpisu: ŁUKSZA Jerzy Łuksza, Wanda Łuksza, Łukasz Łuksza, Magdalena Gajewska, Opacz Mała, Polska i dokonanie wpisu: „ŁUKSZA” SPÓŁKA JAWNA J.W.Ł. ŁUKSZA, M. GAJEWSKA, Opacz Mała, Polska 017427745.

135655 2008 10 22 A. Wprowadzono zmianę uprawnionego przez wykreślenie wpisu: „INTERKOBO INVEST” SPÓŁKA Z OGRANICZONĄ ODPOWIEDZIALNOŚCIĄ, 91-342 Łódź ul. Zbąszyńska 3, Polska i dokonanie wpisu: „INTERKOBO PROPERTY” Sp. z o.o. Spółka Komandytowa, Łódź, Polska.

135682 2008 10 30 A. Wprowadzono zmianę siedziby uprawnionego przez wykreślenie wpisu: PLUS DISCOUNT Spółka z o.o., 40-955 Katowice ul. Bytkowskiego 1 B, Polska i dokonanie wpisu: PLUS DISCOUNT Spółka z o.o., Kraków, Polska 010816834.

135682 2008 10 30 A. Wprowadzono zmianę siedziby uprawnionego przez wykreślenie wpisu: PLUS DISCOUNT Spółka z o.o., Kraków, Polska 010816834 i dokonanie wpisu: PLUS DISCOUNT Spółka z o.o., Poznań, Polska 010816834.

135682 2008 10 30 A. Wprowadzono zmianę uprawnionego przez wykreślenie wpisu: PLUS DISCOUNT Spółka z o.o., Poznań, Polska 010816834 i dokonanie wpisu: Tengelmann Warenhandels-gesellschaft KG, Mülheim an der Ruhr, Niemcy.

136452 2008 10 14 D. Dokonano wpisu: Naczelnik Drugiego Śląskiego Urzędu Skarbowego w Bielsku-Białej dokonał zajęcia prawa ochronnego na znak towarowy R-136452 zgodnie z zawiadomieniem o zajęciu Nr EA/355/BJ/2007 Cz. Nr 13209, z dnia 21.09.2007 r. nadesłanym do Urzędu Patentowego w dniu 27.09.2007 r.

136902 2008 10 13 A. Wprowadzono zmianę nazwy uprawnionego przez wykreślenie wpisu: TBD SPÓŁKA AKCYJNA, 39-200

Dębica ul. Ignacego Mościckiego 23, Polska i dokonanie wpisu: TIKKURILA POLSKA S. A., Dębica, Polska 850308932.

136973 2008 10 10 A. Wprowadzono zmianę uprawnionego przez wykreślenie wpisu: Polskie Książki Telefoniczne Spółka z o.o., 01-230 Warszawa ul. Skierniewicka 16/20, Polska i dokonanie wpisu: pkt.pl Polskie Książki Telefoniczne Sp. z o.o., Warszawa, Polska.

137038 2008 10 30 A. Wprowadzono zmianę siedziby uprawnionego przez wykreślenie wpisu: PLUS DISCOUNT Spółka z o.o., 40-955 Katowice ul. Bytkowskiego 1 B, Polska i dokonanie wpisu: PLUS DISCOUNT Spółka z o.o., Kraków, Polska 010816834.

137038 2008 10 30 A. Wprowadzono zmianę siedziby uprawnionego przez wykreślenie wpisu: PLUS DISCOUNT Spółka z o.o., Kraków, Polska 010816834 i dokonanie wpisu: PLUS DISCOUNT Spółka z o.o., Poznań, Polska 010816834.

137038 2008 10 30 A. Wprowadzono zmianę uprawnionego przez wykreślenie wpisu: PLUS DISCOUNT Spółka z o.o., Poznań, Polska 010816834 i dokonanie wpisu: Tengelmann Warenhandels-gesellschaft KG, Mülheim an der Ruhr, Niemcy.

137090 2008 10 17 A. Wprowadzono zmianę siedziby uprawnionego przez wykreślenie wpisu: PLUS DISCOUNT Spółka z o.o., 40-955 Katowice ul. Bytkowskiego 1 B, Polska i dokonanie wpisu: PLUS DISCOUNT Spółka z o.o., Kraków, Polska 010816834.

137090 2008 10 17 A. Wprowadzono zmianę siedziby uprawnionego przez wykreślenie wpisu: PLUS DISCOUNT Spółka z o.o., Kraków, Polska 010816834 i dokonanie wpisu: PLUS DISCOUNT Spółka z o.o., Poznań, Polska 010816834.

137090 2008 10 17 A. Wprowadzono zmianę uprawnionego przez wykreślenie wpisu: PLUS DISCOUNT Spółka z o.o., Poznań, Polska 010816834 i dokonanie wpisu: Tengelmann Warenhandels-gesellschaft KG, Mülheim an der Ruhr, Niemcy.

137322 2008 10 06 A. Wprowadzono zmianę uprawnionego przez wykreślenie wpisu: BI-ES POLSKA SPÓŁKA Z OGRANICZONĄ ODPOWIEDZIALNOŚCIĄ, Warszawa, Polska i dokonanie wpisu: PRZEDSIĘBIORSTWO PRODUKCYJNE „BI-ES COSMETIC” BEATA PIOTROWSKA, SŁAWOMIR PIOTROWSKI SPÓŁKA JAWNA, Kamień Duży, Polska.

137322 2008 10 06 A. Wprowadzono zmianę uprawnionego przez wykreślenie wpisu: PRZEDSIĘBIORSTWO PRODUKCYJNE „BI-ES COSMETIC” BEATA PIOTROWSKA, SŁAWOMIR PIOTROWSKI SPÓŁKA JAWNA, Kamień Duży, Polska i dokonanie wpisu: BI-ES POLSKA SPÓŁKA Z OGRANICZONĄ ODPOWIEDZIALNOŚCIĄ, Warszawa, Polska.

137322 2008 10 06 A. Wprowadzono zmianę siedziby uprawnionego przez wykreślenie wpisu: BI-ES POLSKA SPÓŁKA Z OGRANICZONĄ ODPOWIEDZIALNOŚCIĄ, Warszawa, Polska i dokonanie wpisu: BI-ES POLSKA SPÓŁKA Z OGRANICZONĄ ODPOWIEDZIALNOŚCIĄ, Kamień Duży, Polska.

137366 2008 10 10 A. Wprowadzono zmianę nazwy uprawnionego przez wykreślenie wpisu: Szymańska-Malisiewicz Marlena EGEO Polska, 94-103 Łódź ul. Elektronowa 16, Polska i dokonanie wpisu: Kostrzewska Marlena EGEO Polska, Łódź, Polska 471614591.

137395 2008 10 13 A. Wprowadzono zmianę nazwy uprawnionego przez wykreślenie wpisu: TBD Spółka Akcyjna, 39-200 Dębica ul. Ignacego Mościckiego 23, Polska i dokonanie wpisu: TIKKURILA POLSKA SPÓŁKA AKCYJNA, Dębica, Polska 850308932.

137456 2008 10 17 A. Wprowadzono zmianę siedziby uprawnionego przez wykreślenie wpisu: PLUS Discount Sp. z o.o., 40-955 Katowice ul. Bytkowskiego 1 B, Polska i dokonanie wpisu: PLUS DISCOUNT Sp. z o.o., Kraków, Polska 010816834.

137456 2008 10 17 A. Wprowadzono zmianę siedziby uprawnionego przez wykreślenie wpisu: PLUS DISCOUNT Sp. z o.o., Kraków, Polska 010816834 i dokonanie wpisu: PLUS DISCOUNT Sp. z o.o., Poznań, Polska 010816834.

137456 2008 10 17 A. Wprowadzono zmianę uprawnionego przez wykreślenie wpisu: PLUS DISCOUNT Sp. z o.o., Poznań, Polska 010816834 i dokonanie wpisu: Tengelmann Warenhandels-gesellschaft KG, Mülheim an der Ruhr, Niemcy.

137457 2008 10 17 A. Wprowadzono zmianę siedziby uprawnionego przez wykreślenie wpisu: PLUS Discount Sp. z o.o., 40-955 Katowice ul. Bytkowskiego 1 B, Polska i dokonanie wpisu: PLUS DISCOUNT Sp. z o.o., Kraków, Polska 010816834.

137457 2008 10 17 A. Wprowadzono zmianę siedziby uprawnionego przez wykreślenie wpisu: PLUS DISCOUNT Sp. z o.o., Kraków, Polska 010816834 i dokonanie wpisu: PLUS DISCOUNT Sp. z o.o., Poznań, Polska 010816834.

137457 2008 10 17 A. Wprowadzono zmianę uprawnionego przez wykreślenie wpisu: PLUS DISCOUNT Sp. z o.o., Poznań, Polska 010816834 i dokonanie wpisu: Tengelmann Warenhandels-gesellschaft KG, Mülheim an der Ruhr, Niemcy.

137786 2008 10 17 A. Wprowadzono zmianę siedziby uprawnionego przez wykreślenie wpisu: PLUS DISCOUNT Spółka z o.o., 40-955 Katowice ul. Bytkowskiego 1 B, Polska i dokonanie wpisu: PLUS DISCOUNT Spółka z o.o., Kraków, Polska 010816834.

137786 2008 10 17 A. Wprowadzono zmianę siedziby uprawnionego przez wykreślenie wpisu: PLUS DISCOUNT Spółka z o.o., Kraków, Polska 010816834 i dokonanie wpisu: PLUS DISCOUNT Spółka z o.o., Poznań, Polska 010816834.

137786 2008 10 17 A. Wprowadzono zmianę uprawnionego przez wykreślenie wpisu: PLUS DISCOUNT Spółka z o.o., Poznań, Polska 010816834 i dokonanie wpisu: Tengelmann Warenhandels-gesellschaft KG, Mülheim an der Ruhr, Niemcy.

137787 2008 10 17 A. Wprowadzono zmianę siedziby uprawnionego przez wykreślenie wpisu: PLUS DISCOUNT Spółka z o.o., 40-955 Katowice ul. Bytkowskiego 1 B, Polska i dokonanie wpisu: PLUS DISCOUNT Spółka z o.o., Kraków, Polska 010816834.

137787 2008 10 17 A. Wprowadzono zmianę siedziby uprawnionego przez wykreślenie wpisu: PLUS DISCOUNT Spółka z o.o., Kraków, Polska 010816834 i dokonanie wpisu: PLUS DISCOUNT Spółka z o.o., Poznań, Polska 010816834.

137787 2008 10 17 A. Wprowadzono zmianę uprawnionego przez wykreślenie wpisu: PLUS DISCOUNT Spółka z o.o., Poznań, Polska 010816834 i dokonanie wpisu: Tengelmann Warenhandels-gesellschaft KG, Mülheim an der Ruhr, Niemcy.

137788 2008 10 17 A. Wprowadzono zmianę siedziby uprawnionego przez wykreślenie wpisu: PLUS DISCOUNT Spółka z o.o., 40-955 Katowice ul. Bytkowskiego 1 B, Polska i dokonanie wpisu: PLUS DISCOUNT Spółka z o.o., Kraków, Polska 010816834.

137788 2008 10 17 A. Wprowadzono zmianę siedziby uprawnionego przez wykreślenie wpisu: PLUS DISCOUNT Spółka z o.o., Kraków, Polska 010816834 i dokonanie wpisu: PLUS DISCOUNT Spółka z o.o., Poznań, Polska 010816834.

137788 2008 10 17 A. Wprowadzono zmianę uprawnionego przez wykreślenie wpisu: PLUS DISCOUNT Spółka z o.o., Poznań, Polska 010816834 i dokonanie wpisu: Tengelmann Warenhandels-gesellschaft KG, Mülheim an der Ruhr, Niemcy.

137971 2008 10 30 A. Wprowadzono zmianę uprawnionego przez wykreślenie wpisu: NIVEA POLSKA SPÓŁKA AKCYJNA, Poznań, Polska i dokonanie wpisu: NIVEA Polska Sp. z o.o., Poznań, Polska 630007112.

137972 2008 10 30 A. Wprowadzono zmianę uprawnionego przez wykreślenie wpisu: NIVEA POLSKA SPÓŁKA AKCYJNA, Poznań, Polska i dokonanie wpisu: NIVEA Polska Sp. z o.o., Poznań, Polska 630007112.

137973 2008 10 30 A. Wprowadzono zmianę uprawnionego przez wykreślenie wpisu: NIVEA POLSKA SPÓŁKA AKCYJNA, Poznań, Polska i dokonanie wpisu: NIVEA Polska Sp. z o.o., Poznań, Polska 630007112.

138622 2008 10 17 A. Wprowadzono zmianę siedziby uprawnionego przez wykreślenie wpisu: PLUS DISCOUNT Spółka z o.o., 40-955 Katowice ul. Bytkowskiego 1 B, Polska i dokonanie wpisu: PLUS DISCOUNT Spółka z o.o., Kraków, Polska 010816834.

138622 2008 10 17 A. Wprowadzono zmianę siedziby uprawnionego przez wykreślenie wpisu: PLUS DISCOUNT Spółka z o.o., Kraków, Polska 010816834 i dokonanie wpisu: PLUS DISCOUNT Spółka z o.o., Poznań, Polska 010816834.

138622 2008 10 17 A. Wprowadzono zmianę uprawnionego przez wykreślenie wpisu: PLUS DISCOUNT Spółka z o.o., Poznań, Polska 010816834 i dokonanie wpisu: Tengelmann Warenhandels-gesellschaft KG, Mülheim an der Ruhr, Niemcy.

138667 2008 10 17 A. Wprowadzono zmianę siedziby uprawnionego przez wykreślenie wpisu: PLUS DISCOUNT Sp. z o.o., 40-955 Katowice ul. Bytkowskiego 1 B, Polska i dokonanie wpisu: PLUS DISCOUNT Sp. z o.o., Kraków, Polska 010816834.

138667 2008 10 17 A. Wprowadzono zmianę siedziby uprawnionego przez wykreślenie wpisu: PLUS DISCOUNT Sp. z o.o., Kraków, Polska 010816834 i dokonanie wpisu: PLUS DISCOUNT Sp. z o.o., Poznań, Polska 010816834.

138667 2008 10 17 A. Wprowadzono zmianę uprawnionego przez wykreślenie wpisu: PLUS DISCOUNT Sp. z o.o., Poznań, Polska 010816834 i dokonanie wpisu: Tengelmann Warenhandels-gesellschaft KG, Mülheim an der Ruhr, Niemcy.

138692 2008 10 13 A. Wprowadzono zmianę uprawnionego przez wykreślenie wpisu: Klęczar Adam, Klęczar Beata Przedsiębiorstwo Produkcyjno-Handlowe „AKSAM”, 32-608 Osiek ul. Karolina 70, Polska 071000690 i dokonanie wpisu: Przedsiębiorstwo Produkcyjno-Handlowe „AKSAM” Adam Klęczar, Osiek, Polska NIP: 549-001-73-40.

138743 2008 10 10 A. Wprowadzono zmianę uprawnionego przez wykreślenie wpisu: PHILIP MORRIS POLSKA S.A., 31-982 Kraków Al. Jana Pawła II 196, Polska 6750002182 i dokonanie wpisu: Philip Morris Polska Distribution Sp. z o.o., Kraków, Polska.

138744 2008 10 10 A. Wprowadzono zmianę uprawnionego przez wykreślenie wpisu: PHILIP MORRIS POLSKA S.A., 31-982 Kraków Al. Jana Pawła II 196, Polska 6750002182 i dokonanie wpisu: Philip Morris Polska Distribution Sp. z o.o., Kraków, Polska.

138746 2008 10 10 A. Wprowadzono zmianę uprawnionego przez wykreślenie wpisu: PHILIP MORRIS POLSKA S.A., 31-982 Kraków Al. Jana Pawła II 196, Polska 6750002182 i dokonanie wpisu: Philip Morris Polska Distribution Sp. z o.o., Kraków, Polska.

138747 2008 10 10 A. Wprowadzono zmianę uprawnionego przez wykreślenie wpisu: PHILIP MORRIS POLSKA S.A., 31-982 Kraków Al. Jana Pawła II 196, Polska 6750002182 i dokonanie wpisu: Philip Morris Polska Distribution Sp. z o.o., Kraków, Polska.

138750 2008 10 10 A. Wprowadzono zmianę uprawnionego przez wykreślenie wpisu: PHILIP MORRIS POLSKA S.A., 31-982 Kraków Al. Jana Pawła II 196, Polska 6750002182 i dokonanie wpisu: PHILIP MORRIS POLSKA DISTRIBUTION Sp. z o.o., Kraków, Polska.

138751 2008 10 10 A. Wprowadzono zmianę uprawnionego przez wykreślenie wpisu: PHILIP MORRIS POLSKA S.A., 31-982 Kraków Al. Jana Pawła II 196, Polska 6750002182 i dokonanie wpisu: PHILIP MORRIS POLSKA DISTRIBUTION Sp. z o.o., Kraków, Polska.

139075 2008 10 14 A. Wprowadzono zmianę adresu uprawnionego przez wykreślenie wpisu: Durek Ewa, Durek Arkadiusz Zakład Usług Pogrzebowych UNIWERSAL, 85-707 Bydgoszcz ul. Bałtycka 9, Polska 090501858 i dokonanie wpisu: Durek Ewa, Durek Arkadiusz Zakład Usług Pogrzebowych UNIWERSAL, Bydgoszcz, Polska 090501858.

139075 2008 10 14 A. Wprowadzono zmianę uprawnionego przez wykreślenie wpisu: Durek Ewa, Durek Arkadiusz Zakład Usług Pogrzebowych UNIWERSAL, Bydgoszcz, Polska 090501858 i doko-

nanie wpisu: Zakład Usług Pogrzebowych „UNIWERSAL” Ewa Durek i Arkadiusz Durek Spółka Jawna, Bydgoszcz, Polska 090501858.

139243 2008 10 16 A. Wprowadzono zmianę uprawnionego przez wykreślenie wpisu: Przedsiębiorstwo Projektowania i Realizacji Budownictwa INTAKUS Spółka z o.o., 51-112 Wrocław ul. Jugosławińska 65d, Polska i dokonanie wpisu: „INTAKUS” Spółka Akcyjna, Wrocław, Polska.

139623 2008 10 09 A. Wprowadzono zmianę siedziby uprawnionego przez wykreślenie wpisu: POLIR INVESTMENTS Spółka z o.o., Wrocław, Polska i dokonanie wpisu: POLIR INVESTMENTS Spółka z o.o., Warszawa, Polska 020280573.

139623 2008 10 09 A. Wprowadzono zmianę uprawnionego przez wykreślenie wpisu: POLIR INVESTMENTS Spółka z o.o., Warszawa, Polska 020280573 i dokonanie wpisu: CAPITAL PART 17 SPÓŁKA Z OGRANICZONĄ ODPOWIEDZIALNOŚCIĄ, Warszawa, Polska 140764690.

139963 2008 10 14 A. Wprowadzono zmianę uprawnionego przez wykreślenie wpisu: Przemysłowy Instytut Elektroniki, 00-241 Warszawa ul. Długa 44/50, skr.poczt. 995, Polska i dokonanie wpisu: INSTYTUT TELE- I RADIOTECHNICZNY, Warszawa, Polska 000039309.

140353 2008 10 07 A. Wprowadzono zmianę uprawnionego przez wykreślenie wpisu: Hard Rock Limited, Suite No.2, Seaton House 17-19 Seaton place St. Helier Jersey, Chanel Islands, Wielka Brytania i dokonanie wpisu: Hard Rock Holdings Limited, Londyn, Wielka Brytania.

140427 2008 10 09 A. Wprowadzono zmianę uprawnionego przez wykreślenie wpisu: Hefal Sp. z o.o., 44-300 Wodzisław Śl. ul. Markłowicka 20, Polska i dokonanie wpisu: HEFAL SERWIS SPÓŁKA AKCYJNA, Wodzisław Śląski, Polska 77196184.

141248 2008 10 14 A. Wprowadzono zmianę adresu uprawnionego przez wykreślenie wpisu: CERSANIT S.A., 25-528 Kielce ul. Zagnańska 27, Polska 110011180 i dokonanie wpisu: CERSANIT S.A., Kielce, Polska 110011180.

141765 2008 10 20 D. Dokonano wpisu: Na podstawie tytułu wykonawczego Sądu Rejonowego w Rybniku z dnia 29 listopada 2005 r., sygn. akt VI GNC 1694/05 Komornik Sądowy Rewiru II przy Sądzie Rejonowym w Wodzisławiu Śląskim dokonał zajęcia prawa ochronnego na znak towarowy R-141765 na rzecz wierzyciela: Przedsiębiorstwo Handlowe AGRIMEX K. Karpiński Spółka Jawna z siedzibą w Warszawie.

141786 2008 10 01 D. Wprowadzono zmianę przez wykreślenie wpisu: W celu zabezpieczenia wierzytelności przysługujących spółce Bank BPH S.A. z siedzibą w Krakowie wobec Bakoma S.A. z siedzibą w Warszawie wynikających z umowy kredytu zawartej w dniu 19 grudnia 2006 r. Bakoma S.A. ustanawia na rzecz spółki Bank BPH S.A. zastaw na prawie ochronnym na znak towarowy R-141786, zgodnie z umową zastawu z dnia 19 grudnia 2006 r.

141787 2008 10 01 D. Wprowadzono zmianę przez wykreślenie wpisu: W celu zabezpieczenia wierzytelności przysługujących spółce Bank BPH S.A. z siedzibą w Krakowie wobec Bakoma S.A. z siedzibą w Warszawie wynikających z umowy kredytu zawartej w dniu 19 grudnia 2006 r. Bakoma S.A. ustanawia na rzecz spółki Bank BPH S.A. zastaw na prawie ochronnym na znak towarowy R-141787, zgodnie z umową zastawu z dnia 19 grudnia 2006 r.

141788 2008 10 01 D. Wprowadzono zmianę przez wykreślenie wpisu: W celu zabezpieczenia wierzytelności przysługujących spółce Bank BPH S.A. z siedzibą w Krakowie wobec Bakoma S.A. z siedzibą w Warszawie wynikających z umowy kredytu zawartej w dniu 19 grudnia 2006 r. Bakoma S.A. ustanawia na rzecz spółki Bank BPH S.A. zastaw na prawie ochronnym na znak towarowy R-141788, zgodnie z umową zastawu z dnia 19 grudnia 2006 r.

141789 2008 10 01 D. Wprowadzono zmianę przez wykreślenie wpisu: W celu zabezpieczenia wierzytelności przysługujących

spółce Bank BPH S.A. z siedzibą w Krakowie wobec Bakoma S.A. z siedzibą w Warszawie wynikających z umowy kredytu zawartej w dniu 19 grudnia 2006 r. Bakoma S.A. ustanawia na rzecz spółki Bank BPH S.A. zastaw na prawie ochronnym na znak towarowy R-141789, zgodnie z umową zastawu z dnia 19 grudnia 2006 r.

141790 2008 10 01 D. Wprowadzono zmianę przez wykreślenie wpisu: W celu zabezpieczenia wierzytelności przysługujących spółce Bank BPH S.A. z siedzibą w Krakowie wobec Bakoma S.A. z siedzibą w Warszawie wynikających z umowy kredytu zawartej w dniu 19 grudnia 2006 r. Bakoma S.A. ustanawia na rzecz spółki Bank BPH S.A. zastaw na prawie ochronnym na znak towarowy R-141790, zgodnie z umową zastawu z dnia 19 grudnia 2006 r.

142090 2008 10 22 A. Wprowadzono zmianę uprawnionego przez wykreślenie wpisu: INTERKOBO INVEST Spółka z o.o., 91-342 Łódź ul. Zbąszyńska 3, Polska i dokonanie wpisu: „INTERKOBO PROPERTY” Sp. z o.o. Spółka Komandytowa, Łódź, Polska.

142091 2008 10 22 A. Wprowadzono zmianę uprawnionego przez wykreślenie wpisu: INTERKOBO INVEST Spółka z o.o., 91-342 Łódź ul. Zbąszyńska 3, Polska i dokonanie wpisu: „INTERKOBO PROPERTY” Sp. z o.o. Spółka Komandytowa, Łódź, Polska.

142092 2008 10 22 A. Wprowadzono zmianę uprawnionego przez wykreślenie wpisu: INTERKOBO INVEST Spółka z o.o., 91-342 Łódź ul. Zbąszyńska 3, Polska i dokonanie wpisu: „INTERKOBO PROPERTY” Sp. z o.o. Spółka Komandytowa, Łódź, Polska.

142093 2008 10 22 A. Wprowadzono zmianę uprawnionego przez wykreślenie wpisu: INTERKOBO INVEST Spółka z o.o., 91-342 Łódź ul. Zbąszyńska 3, Polska i dokonanie wpisu: „INTERKOBO PROPERTY” Sp. z o.o. Spółka Komandytowa, Łódź, Polska.

142094 2008 10 22 A. Wprowadzono zmianę uprawnionego przez wykreślenie wpisu: INTERKOBO INVEST Spółka z o.o., 91-342 Łódź ul. Zbąszyńska 3, Polska i dokonanie wpisu: „INTERKOBO PROPERTY” Sp. z o.o. Spółka Komandytowa, Łódź, Polska.

142095 2008 10 22 A. Wprowadzono zmianę uprawnionego przez wykreślenie wpisu: INTERKOBO INVEST Spółka z o.o., 91-342 Łódź ul. Zbąszyńska 3, Polska i dokonanie wpisu: „INTERKOBO PROPERTY” Sp. z o.o. Spółka Komandytowa, Łódź, Polska.

142096 2008 10 22 A. Wprowadzono zmianę uprawnionego przez wykreślenie wpisu: INTERKOBO INVEST Spółka z o.o., 91-342 Łódź ul. Zbąszyńska 3, Polska i dokonanie wpisu: „INTERKOBO PROPERTY” Sp. z o.o. Spółka Komandytowa, Łódź, Polska.

142648 2008 10 15 A. Wprowadzono zmianę nazwy uprawnionego przez wykreślenie wpisu: TROPON GmbH, Neurather Ring 1 D-51963 Kolonia, Niemcy i dokonanie wpisu: MEDA Manufacturing GmbH, Kolonia, Niemcy.

142957 2008 10 22 A. Wprowadzono zmianę uprawnionego przez wykreślenie wpisu: INTERKOBO INVEST Spółka z o.o., 91-342 Łódź ul. Zbąszyńska 3, Polska i dokonanie wpisu: „INTERKOBO PROPERTY” Sp. z o.o. Spółka Komandytowa, Łódź, Polska.

142958 2008 10 22 A. Wprowadzono zmianę uprawnionego przez wykreślenie wpisu: INTERKOBO INVEST Spółka z o.o., 91-342 Łódź ul. Zbąszyńska 3, Polska 472836193 i dokonanie wpisu: „INTERKOBO PROPERTY” Sp. z o.o. Spółka Komandytowa, Łódź, Polska.

143052 2008 10 01 D. Wprowadzono zmianę przez wykreślenie wpisu: W celu zabezpieczenia wierzytelności przysługujących spółce Bank BPH S.A. z siedzibą w Krakowie wobec Bakoma S.A. z siedzibą w Warszawie wynikających z umowy kredytu zawartej w dniu 19 grudnia 2006 r. Bakoma S.A. ustanawia na rzecz spółki Bank BPH S.A. zastaw na prawie ochronnym na znak towarowy R-143052 zgodnie z umową zastawu z dnia 19 grudnia 2006 r.

143732 2008 10 01 D. Wprowadzono zmianę przez wykreślenie wpisu: W celu zabezpieczenia wierzytelności przysługujących spółce Bank BPH S.A. z siedzibą w Krakowie wobec Bakoma S.A.

z siedzibą w Warszawie wynikających z umowy kredytu zawartej w dniu 19 grudnia 2006 r. Bakoma S.A. ustanawia na rzecz spółki Bank BPH S.A. zastaw na prawie ochronnym na znak towarowy R-143732, zgodnie z umową zastawu z dnia 19 grudnia 2006 r.

144175 2008 10 02 D. Wprowadzono zmianę przez wykreślenie wpisu: W celu zabezpieczenia wierzytelności przysługujących spółce Bank BPH S.A. z siedzibą w Krakowie wobec Bakoma S.A. z siedzibą w Warszawie wynikających z umowy kredytu zawartej w dniu 19 grudnia 2006 r. Bakoma S.A. ustanawia na rzecz spółki Bank BPH S.A. zastaw na prawie ochronnym na znak towarowy R-144175, zgodnie z umową zastawu z dnia 19 grudnia 2006 r.

144176 2008 10 02 D. Wprowadzono zmianę przez wykreślenie wpisu: W celu zabezpieczenia wierzytelności przysługujących spółce Bank BPH S.A. z siedzibą w Krakowie wobec Bakoma S.A. z siedzibą w Warszawie wynikających z umowy kredytu zawartej w dniu 19 grudnia 2006 r. Bakoma S.A. ustanawia na rzecz spółki Bank BPH S.A. zastaw na prawie ochronnym na znak towarowy R-144176, zgodnie z umową zastawu z dnia 19 grudnia 2006 r.

144177 2008 10 02 D. Wprowadzono zmianę przez wykreślenie wpisu: W celu zabezpieczenia wierzytelności przysługujących spółce Bank BPH S.A. z siedzibą w Krakowie wobec Bakoma S.A. z siedzibą w Warszawie wynikających z umowy kredytu zawartej w dniu 19 grudnia 2006 r. Bakoma S.A. ustanawia na rzecz spółki Bank BPH S.A. zastaw na prawie ochronnym na znak towarowy R-144177, zgodnie z umową zastawu z dnia 19 grudnia 2006 r.

144251 2008 10 17 A. Wprowadzono zmianę nazwy uprawnionego przez wykreślenie wpisu: Centrum Tłumaczeń Specjalistycznych GET IT Sp. z o.o., 01-682 Warszawa ul. Schulza 14, Polska i dokonanie wpisu: GET IT SPÓŁKA Z OGRANICZONĄ ODPOWIEDZIALNOŚCIĄ, Warszawa, Polska.

144836 2008 10 17 A. Wprowadzono zmianę siedziby uprawnionego przez wykreślenie wpisu: PLUS DISCOUNT Spółka z o.o., 40-955 Katowice ul. Bytkowskiego 1 B, Polska i dokonanie wpisu: PLUS DISCOUNT Spółka z o.o., Kraków, Polska 010816834.

144836 2008 10 17 A. Wprowadzono zmianę siedziby uprawnionego przez wykreślenie wpisu: PLUS DISCOUNT Spółka z o.o., Kraków, Polska 010816834 i dokonanie wpisu: PLUS DISCOUNT Spółka z o.o., Poznań, Polska 010816834.

144836 2008 10 17 A. Wprowadzono zmianę uprawnionego przez wykreślenie wpisu: PLUS DISCOUNT Spółka z o.o., Poznań, Polska 010816834 i dokonanie wpisu: Tengelmann Warenhandels-gesellschaft KG, Mülheim an der Ruhr, Niemcy.

144890 2008 10 15 A. Wprowadzono zmianę siedziby uprawnionego przez wykreślenie wpisu: VKR HOLDING A/S, Tobaksvejen 10 DK-2860 Søborg, Dania i dokonanie wpisu: VKR HOLDING A/S, Hørsholm, Dania.

145215 2008 10 16 A. Wprowadzono zmianę uprawnionego przez wykreślenie wpisu: Zakłady Mięsne „POZMEAT” S.A., 61-757 Poznań ul. Garbary 101/111, Polska i dokonanie wpisu: Zakłady Mięsne w Robakowie Sp. z o.o., Robakowo, Polska.

145215 2008 10 16 A. Wprowadzono zmianę uprawnionego przez wykreślenie wpisu: Zakłady Mięsne w Robakowie Sp. z o.o., Robakowo, Polska i dokonanie wpisu: „SOKOŁÓW-POZMEAT” Sp. z o.o., Robakowo, Polska 300419267.

146247 2008 10 16 A. Wprowadzono zmianę uprawnionego przez wykreślenie wpisu: Zakłady Mięsne „POZMEAT” S.A., 61-757 Poznań ul. Garbary 101/111, Polska i dokonanie wpisu: Zakłady Mięsne w Robakowie Sp. z o.o., Robakowo, Polska.

146247 2008 10 16 A. Wprowadzono zmianę uprawnionego przez wykreślenie wpisu: Zakłady Mięsne w Robakowie Sp. z o.o., Robakowo, Polska i dokonanie wpisu: „SOKOŁÓW-POZMEAT” Sp. z o.o., Robakowo, Polska 300419267.

146470 2008 10 10 A. Wprowadzono zmianę uprawnionego przez wykreślenie wpisu: SANPLAST Spółka z o.o., 88-300 Strzelno

Wymysłowice 1, Polska i dokonanie wpisu: SANPLAST S.A., Wymysłowice, Polska 092901556.

146547 2008 10 15 A. Wprowadzono zmianę uprawnionego przez wykreślenie wpisu: Cadbury Ireland Limited, Dublin, Irlandia i dokonanie wpisu: Dr Pepper/Seven Up, Inc., a Delaware corporation, Plano, Stany Zjednoczone Ameryki.

147696 2008 10 29 A. Wprowadzono zmianę uprawnionego przez wykreślenie wpisu: Polifarb Cieszyn-Wrocław Spółka Akcyjna, 51-416 Wrocław ul. Kwidzyńska 8, Polska i dokonanie wpisu: Sigma-Kalon Deco Polska Sp. z o.o., Wrocław, Polska 932708766.

147697 2008 10 29 A. Wprowadzono zmianę uprawnionego przez wykreślenie wpisu: Polifarb Cieszyn-Wrocław Spółka Akcyjna, 51-416 Wrocław ul. Kwidzyńska 8, Polska i dokonanie wpisu: Sigma-Kalon Deco Polska Sp. z o.o., Wrocław, Polska 932708766.

147812 2008 10 14 D. Dokonano wpisu: Naczelnik Pierwszego Wielkopolskiego Urzędu Skarbowego w Poznaniu dokonał zajęcia prawa ochronnego na znak towarowy R-147812 zgodnie z zawiadomieniem o zajęciu Nr NE/16163/II/MM/07 Cz. Nr 16163, z dnia 15.10.2007 r. nadesłanym do Urzędu Patentowego w dniu 30.10.2007r.

147812 2008 10 14 D. Dokonano wpisu: Naczelnik Pierwszego Wielkopolskiego Urzędu Skarbowego w Poznaniu dokonał zajęcia prawa ochronnego na znak towarowy R-147812 zgodnie z zawiadomieniem o zajęciu Nr NE/17109/II/MM/08 Cz. Nr 17109, z dnia 07.01.2008 r. nadesłanym do Urzędu Patentowego w dniu 24.01.2008r.

147813 2008 10 14 D. Dokonano wpisu: Naczelnik Pierwszego Wielkopolskiego Urzędu Skarbowego w Poznaniu dokonał zajęcia prawa ochronnego na znak towarowy R-147813 zgodnie z zawiadomieniem o zajęciu Nr NE/16164/II/MM/07 Cz. Nr 16164, z dnia 15.10.2007 r. nadesłanym do Urzędu Patentowego w dniu 30.10.2007r.

147813 2008 10 14 D. Dokonano wpisu: Naczelnik Pierwszego Wielkopolskiego Urzędu Skarbowego w Poznaniu dokonał zajęcia prawa ochronnego na znak towarowy R-147813 zgodnie z zawiadomieniem o zajęciu Nr NE/17108/II/MM/08 Cz. Nr 17108, z dnia 07.01.2008 r. nadesłanym do Urzędu Patentowego w dniu 24.01.2008r.

148326 2008 10 07 A. Wprowadzono zmianę uprawnionego przez wykreślenie wpisu: „M. KOSTARELLOS KAI SIA O.E.” trading as „FARMECO O.E.”, 11 Agias Glykerias Str. Galatsi 11147 Athens, Grecja i dokonanie wpisu: FARMECO SOCIETE ANONYME DERMOCOSMETICS nazwa handlowa FARMECO S.A., Athens, Grecja.

148551 2008 10 02 D. Wprowadzono zmianę przez wykreślenie wpisu: W celu zabezpieczenia wierzytelności przysługujących spółce Bank BPH S.A. z siedzibą w Krakowie wobec Bakoma S.A. z siedzibą w Warszawie wynikających z umowy kredytu zawartej w dniu 19 grudnia 2006 r. Bakoma S.A. ustanawia na rzecz spółki Bank BPH S.A. zastaw na prawie ochronnym na znak towarowy R-148551, zgodnie z umową zastawu z dnia 19 grudnia 2006 r.

148552 2008 10 02 D. Wprowadzono zmianę przez wykreślenie wpisu: W celu zabezpieczenia wierzytelności przysługujących spółce Bank BPH S.A. z siedzibą w Krakowie wobec Bakoma S.A. z siedzibą w Warszawie wynikających z umowy kredytu zawartej w dniu 19 grudnia 2006 r. Bakoma S.A. ustanawia na rzecz spółki Bank BPH S.A. zastaw na prawie ochronnym na znak towarowy R-148552, zgodnie z umową zastawu z dnia 19 grudnia 2006 r.

148553 2008 10 02 D. Wprowadzono zmianę przez wykreślenie wpisu: W celu zabezpieczenia wierzytelności przysługujących spółce Bank BPH S.A. z siedzibą w Krakowie wobec Bakoma S.A. z siedzibą w Warszawie wynikających z umowy kredytu zawartej w dniu 19 grudnia 2006 r. Bakoma S.A. ustanawia na rzecz spółki Bank BPH S.A. zastaw na prawie ochronnym na znak towarowy R-148553, zgodnie z umową zastawu z dnia 19 grudnia 2006 r.

148881 2008 10 15 A. Wprowadzono zmianę adresu uprawnionego przez wykreślenie wpisu: INTERNATIONAL COMMUNICATION Spółka z o.o., 03-801 Warszawa ul. Zamoyskiego 15, Polska i dokonanie wpisu: INTERNATIONAL COMMUNICATION Spółka z o.o., Warszawa, Polska.

148881 2008 10 15 A. Wprowadzono zmianę uprawnionego przez wykreślenie wpisu: INTERNATIONAL COMMUNICATION Spółka z o.o., Warszawa, Polska i dokonanie wpisu: Wydawnictwo Murator Sp. z o.o., Warszawa, Polska.

149080 2008 10 15 D. Dokonano wpisu: W dniu 04 czerwca 2008 r. na podstawie postanowienia Sądu Rejonowego w Rzeszowie Wydział IX Gospodarczy – Rejestru Zastawów (sygn. akt RZ.IX. NsRejZa.2267/08/101) wpisano do Rejestru Zastawów zastaw rejestrowy na prawie ochronnym R-149080 w celu zabezpieczenia wierzytelności przysługujących Deutsche Bank AG, London Branch z siedzibą w Londynie, Wielka Brytania wobec spółki Zielona Budka (Mielec) Spółka z o.o. z siedzibą w Mielcu.

149122 2008 10 02 D. Wprowadzono zmianę przez wykreślenie wpisu: W celu zabezpieczenia wierzytelności przysługujących spółce Bank BPH S.A. z siedzibą w Krakowie wobec Bakoma S.A. z siedzibą w Warszawie wynikających z umowy kredytu zawartej w dniu 19 grudnia 2006 r. Bakoma S.A. ustanawia na rzecz spółki Bank BPH S.A. zastaw na prawie ochronnym na znak towarowy R-149122, zgodnie z umową zastawu z dnia 19 grudnia 2006 r.

149127 2008 10 15 A. Wprowadzono zmianę uprawnionego przez wykreślenie wpisu: Cadbury Ireland Limited, Dublin, Irlandia i dokonanie wpisu: Dr Pepper/Seven Up, Inc., a Delaware corporation, Plano, Stany Zjednoczone Ameryki.

149159 2008 10 17 A. Wprowadzono zmianę uprawnionego przez wykreślenie wpisu: Tarkett Sommer SA, 2 rue de l' Egalité 92748 Nanterre Cedex, Francja i dokonanie wpisu: Tarkett Sommer Holdings, Nanterre, Francja.

149159 2008 10 17 A. Wprowadzono zmianę uprawnionego przez wykreślenie wpisu: Tarkett Sommer Holdings, Nanterre, Francja i dokonanie wpisu: TARKETT SOMMER, Nanterre, Francja.

149159 2008 10 17 A. Wprowadzono zmianę uprawnionego przez wykreślenie wpisu: TARKETT SOMMER, Nanterre, Francja i dokonanie wpisu: TARKETT SAS, Nanterre, Francja.

149159 2008 10 17 A. Wprowadzono zmianę uprawnionego przez wykreślenie wpisu: TARKETT SAS, Nanterre, Francja i dokonanie wpisu: TECSOM, Nanterre, Francja.

149159 2008 10 17 A. Wprowadzono zmianę nazwy i siedziby uprawnionego przez wykreślenie wpisu: TECSOM, Nanterre, Francja i dokonanie wpisu: ENIA TECSOM, Sedan, Francja.

149159 2008 10 17 A. Wprowadzono zmianę nazwy i siedziby uprawnionego przez wykreślenie wpisu: ENIA TECSOM, Sedan, Francja i dokonanie wpisu: Enia Carpet Management AG, Ennenda, Szwajcaria.

149249 2008 10 30 A. Wprowadzono zmianę uprawnionego przez wykreślenie wpisu: NIVEA POLSKA SPÓŁKA AKCYJNA, Poznań, Polska 630007112 i dokonanie wpisu: NIVEA Polska Sp. z o.o., Poznań, Polska 630007112.

150110 2008 10 02 D. Wprowadzono zmianę przez wykreślenie wpisu: W celu zabezpieczenia wierzytelności przysługujących spółce Bank BPH S.A. z siedzibą w Krakowie wobec Bakoma S.A. z siedzibą w Warszawie wynikających z umowy kredytu zawartej w dniu 19 grudnia 2006 r. Bakoma S.A. ustanawia na rzecz spółki Bank BPH S.A. zastaw na prawie ochronnym na znak towarowy R-150110, zgodnie z umową zastawu z dnia 19 grudnia 2006 r.

150167 2008 10 13 A. Wprowadzono zmianę nazwy uprawnionego przez wykreślenie wpisu: Fabryka Mebli – Twaróg „LUDWIK STYL” Jacek waróg, 64-610 Rogoźno Wilkp. ul. Korlarska 8, Polska i dokonanie wpisu: LUDWIK STYL – Jacek Twaróg, Rogoźno Wielkopolskie, Polska NIP: 766-001-31-71.

150190 2008 10 20 A. Wprowadzono zmianę uprawnionego przez wykreślenie wpisu: Tarkett Sommer SA, 2 rue de l' Egalité 92748 Nanterre Cedex, Francja i dokonanie wpisu: Tarkett Sommer Holdings, Nanterre, Francja.

150190 2008 10 20 A. Wprowadzono zmianę uprawnionego przez wykreślenie wpisu: Tarkett Sommer Holdings, Nanterre, Francja i dokonanie wpisu: TARKETT SOMMER, Nanterre, Francja.

150190 2008 10 20 A. Wprowadzono zmianę uprawnionego przez wykreślenie wpisu: TARKETT SOMMER, Nanterre, Francja i dokonanie wpisu: TARKETT SAS, Nanterre, Francja.

150190 2008 10 20 A. Wprowadzono zmianę uprawnionego przez wykreślenie wpisu: TARKETT SAS, Nanterre, Francja i dokonanie wpisu: TECSOM, Nanterre, Francja.

150190 2008 10 20 A. Wprowadzono zmianę nazwy i siedziby uprawnionego przez wykreślenie wpisu: TECSOM, Nanterre, Francja i dokonanie wpisu: ENIA TECSOM, Sedan, Francja.

150190 2008 10 20 A. Wprowadzono zmianę uprawnionego przez wykreślenie wpisu: ENIA TECSOM, Sedan, Francja i dokonanie wpisu: Enia Carpet Management AG, Ennenda, Szwajcaria.

150779 2008 10 15 A. Wprowadzono zmianę siedziby uprawnionego przez wykreślenie wpisu: VKR HOLDING A/S, Tobaksvejen 10 DK-2860 Søborg, Dania i dokonanie wpisu: VKR HOLDING A/S, Hørsholm, Dania.

150904 2008 10 30 A. Wprowadzono zmianę uprawnionego przez wykreślenie wpisu: NIVEA POLSKA SPÓŁKA AKCYJNA, Poznań, Polska 630007112 i dokonanie wpisu: NIVEA Polska Sp. z o.o., Poznań, Polska 630007112.

150905 2008 10 30 A. Wprowadzono zmianę uprawnionego przez wykreślenie wpisu: NIVEA POLSKA SPÓŁKA AKCYJNA, Poznań, Polska 630007112 i dokonanie wpisu: NIVEA Polska Sp. z o.o., Poznań, Polska 630007112.

150949 2008 10 16 A. Wprowadzono zmianę uprawnionego przez wykreślenie wpisu: ELMILK Spółka z o.o., 78-400 Szczecinek ul. Piłska 8-10, Polska i dokonanie wpisu: Zakłady Przemysłu Tłuszczowego Sp. z o.o., Szczecinek, Polska 331444670.

150950 2008 10 16 A. Wprowadzono zmianę uprawnionego przez wykreślenie wpisu: ELMILK Spółka z o.o., 78-400 Szczecinek ul. Piłska 8-10, Polska i dokonanie wpisu: Zakłady Przemysłu Tłuszczowego Sp. z o.o., Szczecinek, Polska 331444670.

151260 2008 10 14 D. Dokonano wpisu: Naczelnik Drugiego Śląskiego Urzędu Skarbowego w Bielsku-Białej dokonał zajęcia prawa ochronnego na znak towarowy R-151260 zgodnie z zawiadomieniem o zajęciu Nr EA/356/BJ/2007 Cz. Nr 13210, z dnia 21.09.2007 r. nadesłanym do Urzędu Patentowego w dniu 27.09.2007r.

151456 2008 10 16 A. Wprowadzono zmianę uprawnionego przez wykreślenie wpisu: ELMILK Spółka z o.o., 78-400 Szczecinek ul. Piłska 8-10, Polska i dokonanie wpisu: Zakłady Przemysłu Tłuszczowego Sp. z o.o., Szczecinek, Polska 331444670.

151501 2008 10 09 A. Wprowadzono zmianę siedziby uprawnionego przez wykreślenie wpisu: LOWELL INTERNATIONAL-POLSKA Spółka z o.o., 10-180 Olsztyn ul. Wędkarska 99, Polska i dokonanie wpisu: LOWELL INTERNATIONAL POLSKA SPÓŁKA Z OGRANICZONA ODPOWIEDZIALNOŚCIĄ, Warszawa, Polska 510898762.

152077 2008 10 20 D. Dokonano wpisu: Na podstawie tytułu wykonawczego Sądu Rejonowego w Rybniku z dnia 29 listopada 2005 r., sygn. akt VI GNC 1694/05 Komornik Sądowy Rewiru II przy Sądzie Rejonowym w Wodzisławiu Śląskim dokonał zajęcia prawa ochronnego na znak towarowy R-152077 na rzecz wierzyciela: Przedsiębiorstwo Handlowe AGRIMEX K. Karpiński Spółka Jawna z siedzibą w Warszawie.

152078 2008 10 20 D. Dokonano wpisu: Na podstawie tytułu wykonawczego Sądu Rejonowego w Rybniku z dnia 29 listopada

2005 r., sygn. akt VI GNC 1694/05 Komornik Sądowy Rewiru II przy Sądzie Rejonowym w Wodzisławiu Śląskim dokonał zajęcia prawa ochronnego na znak towarowy R-152078 na rzecz wierzyciela: Przedsiębiorstwo Handlowe AGRIMEX K. Karpiński Spółka Jawna z siedzibą w Warszawie.

152112 2008 10 22 A. Wprowadzono zmianę uprawnionego przez wykreślenie wpisu: INTERKOBO INVEST Spółka z ograniczoną odpowiedzialnością, 91-342 Łódź ul. Zbąszyńska 3, Polska 472836193 i dokonanie wpisu: „INTERKOBO PROPERTY” Sp. z o.o. Spółka Komandytowa, Łódź, Polska.

152624 2008 10 22 A. Wprowadzono zmianę uprawnionego przez wykreślenie wpisu: INTERKOBO INVEST Spółka z o.o., 91-342 Łódź ul. Zbąszyńska 3, Polska i dokonanie wpisu: „INTERKOBO PROPERTY” Sp. z o.o. Spółka Komandytowa, Łódź, Polska.

152798 2008 10 16 A. Wprowadzono zmianę uprawnionego przez wykreślenie wpisu: ELMILK Spółka z o.o., 78-400 Szczecinek ul. Piłska 8-10, Polska i dokonanie wpisu: Zakłady Przemysłu Tłuszczowego Sp. z o.o., Szczecinek, Polska 331444670.

153015 2008 10 13 A. Wprowadzono zmianę uprawnionego przez wykreślenie wpisu: PROFIL BNU Jan Kossowski, 02-676 Warszawa ul. Postępu 3, Polska i dokonanie wpisu: PROFIL BNU Sp. z o.o., Warszawa, Polska 141296630.

153066 2008 10 22 A. Wprowadzono zmianę uprawnionego przez wykreślenie wpisu: INTERKOBO INVEST Spółka z o.o., 91-342 Łódź ul. Zbąszyńska 3, Polska i dokonanie wpisu: „INTERKOBO PROPERTY” Sp. z o.o. Spółka Komandytowa, Łódź, Polska.

153373 2008 10 22 A. Wprowadzono zmianę uprawnionego przez wykreślenie wpisu: INTERKOBO INVEST Spółka z o.o., 91-342 Łódź ul. Zbąszyńska 3, Polska i dokonanie wpisu: „INTERKOBO PROPERTY” Sp. z o.o. Spółka Komandytowa, Łódź, Polska.

153495 2008 10 14 A. Wprowadzono zmianę nazwy uprawnionego przez wykreślenie wpisu: COMMUNICATION PARTNERS Sp. z o.o., 01-402 Warszawa ul. Ciołka 10, Polska i dokonanie wpisu: Grupa Pracuj Spółka z ograniczoną odpowiedzialnością, Warszawa, Polska 016299966.

153961 2008 10 14 A. Wprowadzono zmianę adresu uprawnionego przez wykreślenie wpisu: CERSANIT S.A., 25-528 Kielce ul. Zagnańska 27, Polska i dokonanie wpisu: CERSANIT S.A., Kielce, Polska 110011180.

154036 2008 10 20 D. Dokonano wpisu: Na podstawie tytułu wykonawczego Sądu Rejonowego w Rybniku z dnia 29 listopada 2005 r., sygn. akt VI GNC 1694/05 Komornik Sądowy Rewiru II przy Sądzie Rejonowym w Wodzisławiu Śląskim dokonał zajęcia prawa ochronnego na znak towarowy R-154036 na rzecz wierzyciela: Przedsiębiorstwo Handlowe AGRIMEX K. Karpiński Spółka Jawna z siedzibą w Warszawie.

154269 2008 10 30 A. Wprowadzono zmianę uprawnionego przez wykreślenie wpisu: NIVEA POLSKA SPÓŁKA AKCYJNA, Poznań, Polska 630007112 i dokonanie wpisu: NIVEA Polska Sp. z o.o., Poznań, Polska 630007112.

154270 2008 10 30 A. Wprowadzono zmianę uprawnionego przez wykreślenie wpisu: NIVEA POLSKA SPÓŁKA AKCYJNA, Poznań, Polska 630007112 i dokonanie wpisu: NIVEA Polska Sp. z o.o., Poznań, Polska 630007112.

154273 2008 10 30 A. Wprowadzono zmianę uprawnionego przez wykreślenie wpisu: NIVEA POLSKA SPÓŁKA AKCYJNA, Poznań, Polska 630007112 i dokonanie wpisu: NIVEA Polska Sp. z o.o., Poznań, Polska 630007112.

154274 2008 10 30 A. Wprowadzono zmianę uprawnionego przez wykreślenie wpisu: NIVEA POLSKA SPÓŁKA AKCYJNA, Poznań, Polska 630007112 i dokonanie wpisu: NIVEA Polska Sp. z o.o., Poznań, Polska 630007112.

154583 2008 10 22 A. Wprowadzono zmianę uprawnionego przez wykreślenie wpisu: INTERKOBO INVEST Spółka z o.o.,

91-342 Łódź ul. Zbąszyńska 3, Polska 004352581 i dokonanie wpisu: „INTERKOBO PROPERTY” Sp. z o.o. Spółka Komandytowa, Łódź, Polska.

154584 2008 10 22 A. Wprowadzono zmianę uprawnionego przez wykreślenie wpisu: INTERKOBO INVEST Spółka z o.o., 91-342 Łódź ul. Zbąszyńska 3, Polska 004352581 i dokonanie wpisu: „INTERKOBO PROPERTY” Sp. z o.o. Spółka Komandytowa, Łódź, Polska.

154634 2008 10 22 A. Wprowadzono zmianę uprawnionego przez wykreślenie wpisu: INTERKOBO INVEST Spółka z o.o., 91-342 Łódź ul. Zbąszyńska 3, Polska i dokonanie wpisu: „INTERKOBO PROPERTY” Sp. z o.o. Spółka Komandytowa, Łódź, Polska.

154905 2008 10 30 A. Wprowadzono zmianę uprawnionego przez wykreślenie wpisu: NIVEA POLSKA SPÓŁKA AKCYJNA, Poznań, Polska 630007112 i dokonanie wpisu: NIVEA Polska Sp. z o.o., Poznań, Polska 630007112.

155212 2008 10 02 D. Wprowadzono zmianę przez wykreślenie wpisu: W celu zabezpieczenia wierzytelności przysługujących spółce Bank BPH S.A. z siedzibą w Krakowie wobec Bakoma S.A. z siedzibą w Warszawie wynikających z umowy kredytu zawartej w dniu 19 grudnia 2006 r. Bakoma S.A. ustanawia na rzecz spółki Bank BPH S.A. zastaw na prawie ochronnym na znak towarowy R-155212, zgodnie z umową zastawu z dnia 19 grudnia 2006 r.

155530 2008 10 02 D. Wprowadzono zmianę przez wykreślenie wpisu: W celu zabezpieczenia wierzytelności przysługujących spółce Bank BPH S.A. z siedzibą w Krakowie wobec Bakoma S.A. z siedzibą w Warszawie wynikających z umowy kredytu zawartej w dniu 19 grudnia 2006 r. Bakoma S.A. ustanawia na rzecz spółki Bank BPH S.A. zastaw na prawie ochronnym na znak towarowy R-155530, zgodnie z umową zastawu z dnia 19 grudnia 2006 r.

155887 2008 10 15 A. Wprowadzono zmianę siedziby uprawnionego przez wykreślenie wpisu: VKR HOLDING A/S, Soborg, Dania i dokonanie wpisu: VKR HOLDING A/S, Hørsholm, Dania.

157002 2008 10 22 A. Wprowadzono zmianę siedziby uprawnionego przez wykreślenie wpisu: Chemmot Ewa & Jerzy Kumorek Spółka Jawna, 30-619 Kraków ul. Turniejowa 59/4, Polska 350518295 i dokonanie wpisu: Chemmot Ewa & Jerzy Kumorek Spółka Jawna, Skawina, Polska 350518295.

157325 2008 10 20 A. Wprowadzono zmianę nazwy uprawnionego przez wykreślenie wpisu: Centrum Tłumaczeń Specjalistycznych GET IT Sp. z o.o., 01-782 Warszawa ul. Schulza 14, Polska i dokonanie wpisu: GET IT SPÓŁKA Z OGRANICZONĄ ODPOWIEDZIALNOŚCIĄ, Warszawa, Polska.

157939 2008 10 14 A. Wprowadzono zmianę siedziby uprawnionego przez wykreślenie wpisu: PC FACTORY SPÓŁKA AKCYJNA, Lubieszyn, Polska i dokonanie wpisu: PC FACTORY SPÓŁKA AKCYJNA, Warszawa, Polska 812327422.

158815 2008 10 27 A. Wprowadzono zmianę uprawnionego przez wykreślenie wpisu: Wired Ventures, Inc., 666 Third Street San Francisco Kalifornia 94107, Stany Zjednoczone Ameryki i dokonanie wpisu: Lycos, Inc., Waltham, Stany Zjednoczone Ameryki.

158816 2008 10 27 A. Wprowadzono zmianę uprawnionego przez wykreślenie wpisu: Wired Ventures, Inc., 666 Third Street San Francisco Kalifornia 94107, Stany Zjednoczone Ameryki i dokonanie wpisu: Lycos, Inc., Waltham, Stany Zjednoczone Ameryki.

159600 2008 10 13 A. Wprowadzono zmianę nazwy uprawnionego przez wykreślenie wpisu: TBD Spółka Akcyjna, 39-200 Dębica ul. Ignacego Mościckiego 23, Polska 850308932 i dokonanie wpisu: TIKKURILA POLSKA S. A., Dębica, Polska 850308932.

160127 2008 10 10 A. Wprowadzono zmianę uprawnionego przez wykreślenie wpisu: Zakład Produkcji Cukierniczej „FLIS” Zakład Pracy Chronionej Mariusz Flis, Agnieszka Flis, 96-325 Radziejowice Kuranów 12, Polska 750016262 i dokonanie wpisu: ZPC FLIS SPÓŁKA JAWNA, Kuranów, Polska.

160714 2008 10 16 A. Wprowadzono zmianę uprawnionego przez wykreślenie wpisu: Royal Unibrew Polska Sp. z o.o., Kraków, Polska 070412863 i dokonanie wpisu: Royal Unibrew Polska Spółka z o.o., Warszawa, Polska 070412863.

160790 2008 10 15 A. Wprowadzono zmianę siedziby uprawnionego przez wykreślenie wpisu: VKR Holding A/S, Søborg, Dania i dokonanie wpisu: VKR HOLDING A/S, Hørsholm, Dania.

161253 2008 10 22 A. Wprowadzono zmianę siedziby uprawnionego przez wykreślenie wpisu: Chemmot Ewa & Jerzy Kumorek Spółka Jawna, 30-619 Kraków ul. Turniejowa 59/4, Polska 350518295 i dokonanie wpisu: Chemmot Ewa & Jerzy Kumorek Spółka Jawna, Skawina, Polska 350518295.

161393 2008 10 10 A. Wprowadzono zmianę uprawnionego przez wykreślenie wpisu: Holbrook, Ltd, 8/F Prince's Building Central, Specjalny Region Administracyjny ChRL, Hongkong i dokonanie wpisu: Deckers Outdoor Corporation, Goleta, Stany Zjednoczone Ameryki.

161810 2008 10 22 A. Wprowadzono zmianę uprawnionego przez wykreślenie wpisu: INTERKOBO INVEST Spółka z o.o., 91-342 Łódź ul. Zbąszyńska 3, Polska 004352581 i dokonanie wpisu: „INTERKOBO PROPERTY” Sp. z o.o. Spółka Komandytowa, Łódź, Polska.

161811 2008 10 22 A. Wprowadzono zmianę uprawnionego przez wykreślenie wpisu: INTERKOBO INVEST Spółka z o.o., 91-342 Łódź ul. Zbąszyńska 3, Polska 004352581 i dokonanie wpisu: „INTERKOBO PROPERTY” Sp. z o.o. Spółka Komandytowa, Łódź, Polska.

161812 2008 10 22 A. Wprowadzono zmianę uprawnionego przez wykreślenie wpisu: INTERKOBO INVEST Spółka z o.o., 91-342 Łódź ul. Zbąszyńska 3, Polska 004352581 i dokonanie wpisu: „INTERKOBO PROPERTY” Sp. z o.o. Spółka Komandytowa, Łódź, Polska.

161966 2008 10 15 A. Wprowadzono zmianę uprawnionego przez wykreślenie wpisu: J.P. Morgan Chase & Co. (a Delaware corporation), 270 Park Avenue New York New York 10017, Stany Zjednoczone Ameryki i dokonanie wpisu: JP MORGAN CHASE & CO., New York, Stany Zjednoczone Ameryki.

161967 2008 10 15 A. Wprowadzono zmianę uprawnionego przez wykreślenie wpisu: J.P. Morgan Chase & Co. (a Delaware corporation), 270 Park Avenue New York New York 10017, Stany Zjednoczone Ameryki i dokonanie wpisu: JP MORGAN CHASE & CO., New York, Stany Zjednoczone Ameryki.

161968 2008 10 15 A. Wprowadzono zmianę uprawnionego przez wykreślenie wpisu: J.P. Morgan Chase & Co. (a Delaware corporation), 270 Park Avenue New York New York 10017, Stany Zjednoczone Ameryki i dokonanie wpisu: JP MORGAN CHASE & CO., New York, Stany Zjednoczone Ameryki.

161969 2008 10 15 A. Wprowadzono zmianę uprawnionego przez wykreślenie wpisu: J.P. Morgan Chase & Co. (a Delaware corporation), 270 Park Avenue New York New York 10017, Stany Zjednoczone Ameryki i dokonanie wpisu: JP MORGAN CHASE & CO., New York, Stany Zjednoczone Ameryki.

161970 2008 10 15 A. Wprowadzono zmianę uprawnionego przez wykreślenie wpisu: J.P. Morgan Chase & Co. (a Delaware corporation), 270 Park Avenue New York New York 10017, Stany Zjednoczone Ameryki i dokonanie wpisu: JP MORGAN CHASE & CO., New York, Stany Zjednoczone Ameryki.

163107 2008 10 10 A. Wprowadzono zmianę uprawnionego przez wykreślenie wpisu: Ciechanowskie Zakłady Drobiarskie CEDROB S.A., Ciechanów, Polska 130280786 i dokonanie wpisu: „CEDROB” S.A., Ciechanów, Polska.

164109 2008 10 10 A. Wprowadzono zmianę uprawnionego przez wykreślenie wpisu: SANPLAST Spółka z o.o., Wymysłowice,

Polska 092901556 i dokonanie wpisu: SANPLAST S.A., Wymysłowice, Polska 092901556.

164125 2008 10 13 A. Wprowadzono zmianę siedziby uprawnionego przez wykreślenie wpisu: Eurocash S.A., Poznań, Polska 630303023 i dokonanie wpisu: EUROCASH S.A., Komorniki, Polska 631008941.

164184 2008 10 16 A. Wprowadzono zmianę uprawnionego przez wykreślenie wpisu: Zakłady Mięsne „POZMEAT” S.A., Poznań, Polska 630003114 i dokonanie wpisu: Zakłady Mięsne w Robakowie Sp. z o.o., Robakowo, Polska.

164184 2008 10 16 A. Wprowadzono zmianę uprawnionego przez wykreślenie wpisu: Zakłady Mięsne w Robakowie Sp. z o.o., Robakowo, Polska i dokonanie wpisu: „SOKOŁÓW-POZMEAT” Sp. z o.o., Robakowo, Polska 300419267.

165351 2008 10 09 A. Wprowadzono zmianę uprawnionego przez wykreślenie wpisu: Zakład Produkcji Cukierniczej FLIS Agnieszka Flis, Mariusz Flis, Zakład Pracy Chronionej, Radziejowice, Polska 750016262 i dokonanie wpisu: ZPC FLIS SPÓŁKA JAWNA, Kuranów, Polska 140809300.

166242 2008 10 09 A. Wprowadzono zmianę uprawnionego przez wykreślenie wpisu: „BOLTA POLSKA” Spółka z o.o., Bydgoszcz, Polska 091662492 i dokonanie wpisu: PURICO LIMITED, Nottingham, Wielka Brytania.

167734 2008 10 17 D. Wprowadzono zmianę: Na mocy umowy z dnia 22 lipca 2008 r. zawartej pomiędzy spółką EKO TRADE Sp. z o.o. z siedzibą w Siemianowicach Śląskich i Deutsche Bank PBC S.A. z siedzibą w Warszawie ustanowiono na rzecz spółki Deutsche Bank PBC S.A. z siedzibą w Warszawie zastaw cywilny na prawie ochronnym R-167734 w celu zabezpieczenia wierzytelności przysługujących spółce Deutsche Bank PBC S.A. z siedzibą w Warszawie wobec spółki SPV THC Inwestycje S.A. z siedzibą w Warszawie.

168111 2008 10 02 D. Wprowadzono zmianę przez wykreślenie wpisu: W celu zabezpieczenia wierzytelności przysługujących spółce Bank BPH S.A. z siedzibą w Krakowie wobec Bakoma S.A. z siedzibą w Warszawie wynikających z umowy kredytu zawartej w dniu 19 grudnia 2006 r. Bakoma S.A. ustanawia na rzecz spółki Bank BPH S.A. zastaw na prawie ochronnym na znak towarowy R-168111, zgodnie z umową zastawu z dnia 19 grudnia 2006 r.

168508 2008 10 02 D. Wprowadzono zmianę przez wykreślenie wpisu: W celu zabezpieczenia wierzytelności przysługujących spółce Bank BPH S.A. z siedzibą w Krakowie wobec Bakoma S.A. z siedzibą w Warszawie wynikających z umowy kredytu zawartej w dniu 19 grudnia 2006 r. Bakoma S.A. ustanawia na rzecz spółki Bank BPH S.A. zastaw na prawie ochronnym na znak towarowy R-168508 zgodnie z umową zastawu z dnia 19 grudnia 2006 r.

169367 2008 10 16 A. Wprowadzono zmianę uprawnionego przez wykreślenie wpisu: ELMILK Spółka z o.o., Szczecinek, Polska 330241981 i dokonanie wpisu: Zakłady Przemysłu Tłuszczowego Sp. z o.o., Szczecinek, Polska 331444670.

169370 2008 10 07 A. Wprowadzono zmianę uprawnionego przez wykreślenie wpisu: Scripps Howard Broadcasting Company (Ohio corporation), Cincinnati, Stany Zjednoczone Ameryki i dokonanie wpisu: Scripps Networks, LLC (a Delaware limited liability company), Knoxville, Stany Zjednoczone Ameryki.

169427 2008 10 16 A. Wprowadzono zmianę uprawnionego przez wykreślenie wpisu: COMPER Anna Fornalczyk, Łódź, Polska 471712655 i dokonanie wpisu: „COMPER” Fornalczyk i Wspólnicy Spółka Jawna, Łódź, Polska 473267171.

169575 2008 10 13 A. Wprowadzono zmianę nazwy uprawnionego przez wykreślenie wpisu: TBD Spółka Akcyjna, Dębica, Polska 850308932 i dokonanie wpisu: TIKKURILA POLSKA SPÓŁKA AKCYJNA Dębica, Polska 850308932.

169784 2008 10 14 A. Wprowadzono zmianę siedziby uprawnionego przez wykreślenie wpisu: GALECO Spółka z o.o., Kraków,

Polska 357106118 i dokonanie wpisu: GALECO Spółka z o.o., Balice, Polska 357106118.

170286 2008 10 30 A. Wprowadzono zmianę uprawnionego przez wykreślenie wpisu: Przedsiębiorstwo Produkcji-Handlowo-Uslugowe „AGROS” Mariusz Schulz, Zabrze, Polska 270089433 i dokonanie wpisu: VoxNet S.A., Zabrze, Polska 270714635.

170806 2008 10 02 D. Wprowadzono zmianę przez wykreślenie wpisu: W celu zabezpieczenia wierzytelności przysługujących spółce Bank BPH S.A. z siedzibą w Krakowie wobec Bakoma S.A. z siedzibą w Warszawie wynikających z umowy kredytu zawartej w dniu 19 grudnia 2006 r. Bakoma S.A. ustanawia na rzecz spółki Bank BPH S.A. zastaw na prawie ochronnym na znak towarowy R-170806, zgodnie z umową zastawu z dnia 19 grudnia 2006 r.

171249 2008 10 09 A. Wprowadzono zmianę uprawnionego przez wykreślenie wpisu: Zakład Produkcyjno-Handlowy „ORZESZEK” Bożena Sykała, Łódź, Polska 470736576 i dokonanie wpisu: ORZESZEK BIS J. PŁÓCIENNIK, P. PŁÓCIENNIK I WSPÓLNICY SPÓŁKA JAWNA, Mogilno Duże, Polska 100379918.

171834 2008 10 10 A. Wprowadzono zmianę nazwy uprawnionego przez wykreślenie wpisu: Ciechanowskie Zakłady Drobiarskie „CEDROB” Spółka Akcyjna, Ciechanów, Polska 130280786 i dokonanie wpisu: CEDROB S.A., Ciechanów, Polska.

171935 2008 10 09 A. Wprowadzono zmianę uprawnionego przez wykreślenie wpisu: Przedsiębiorstwo Handlowo-Uslugowo-Produkcyjne Andrzej Szerzycki, Gniezno, Polska 631541374 i dokonanie wpisu: SHE ANNA SZESZYCKA, Gniezno, Polska 300778492.

172146 2008 10 06 A. Wprowadzono zmianę uprawnionego przez wykreślenie wpisu: BI-ES POLSKA SPÓŁKA Z OGRANICZONĄ ODPOWIEDZIALNOŚCIĄ, Warszawa, Polska i dokonanie wpisu: PRZEDSIĘBIORSTWO PRODUKCYJNE „BI-ES COSMETIC” BEATA PIOTROWSKA, SŁAWOMIR PIOTROWSKI SPÓŁKA JAWNA, Kamień Duży, Polska.

172146 2008 10 06 A. Wprowadzono zmianę uprawnionego przez wykreślenie wpisu: PRZEDSIĘBIORSTWO PRODUKCYJNE „BI-ES COSMETIC” BEATA PIOTROWSKA, SŁAWOMIR PIOTROWSKI SPÓŁKA JAWNA, Kamień Duży, Polska i dokonanie wpisu: BI-ES POLSKA SPÓŁKA Z OGRANICZONĄ ODPOWIEDZIALNOŚCIĄ, Warszawa, Polska.

172146 2008 10 06 A. Wprowadzono zmianę siedziby uprawnionego przez wykreślenie wpisu: BI-ES POLSKA SPÓŁKA Z OGRANICZONĄ ODPOWIEDZIALNOŚCIĄ, Warszawa, Polska i dokonanie wpisu: BI-ES POLSKA SPÓŁKA Z OGRANICZONĄ ODPOWIEDZIALNOŚCIĄ, Kamień Duży, Polska.

172147 2008 10 06 A. Wprowadzono zmianę uprawnionego przez wykreślenie wpisu: BI-ES POLSKA SPÓŁKA Z OGRANICZONĄ ODPOWIEDZIALNOŚCIĄ, Warszawa, Polska i dokonanie wpisu: PRZEDSIĘBIORSTWO PRODUKCYJNE „BI-ES COSMETIC” BEATA PIOTROWSKA, SŁAWOMIR PIOTROWSKI SPÓŁKA JAWNA, Kamień Duży, Polska.

172147 2008 10 06 A. Wprowadzono zmianę uprawnionego przez wykreślenie wpisu: PRZEDSIĘBIORSTWO PRODUKCYJNE „BI-ES COSMETIC” BEATA PIOTROWSKA, SŁAWOMIR PIOTROWSKI SPÓŁKA JAWNA, Kamień Duży, Polska i dokonanie wpisu: BI-ES POLSKA SPÓŁKA Z OGRANICZONĄ ODPOWIEDZIALNOŚCIĄ, Warszawa, Polska.

172147 2008 10 06 A. Wprowadzono zmianę siedziby uprawnionego przez wykreślenie wpisu: BI-ES POLSKA SPÓŁKA Z OGRANICZONĄ ODPOWIEDZIALNOŚCIĄ, Warszawa, Polska i dokonanie wpisu: BI-ES POLSKA SPÓŁKA Z OGRANICZONĄ ODPOWIEDZIALNOŚCIĄ, Kamień Duży, Polska.

172148 2008 10 06 A. Wprowadzono zmianę uprawnionego przez wykreślenie wpisu: BI-ES POLSKA SPÓŁKA Z OGRANICZONĄ ODPOWIEDZIALNOŚCIĄ, Warszawa, Polska i dokonanie wpisu: PRZEDSIĘBIORSTWO PRODUKCYJNE „BI-ES COSMETIC” BEATA

PIOTROWSKA, SŁAWOMIR PIOTROWSKI SPÓŁKA JAWNA, Kamień Duży, Polska.

172148 2008 10 06 A. Wprowadzono zmianę uprawnionego przez wykreślenie wpisu: PRZEDSIĘBIORSTWO PRODUKCYJNE „BI-ES COSMETIC” BEATA PIOTROWSKA, SŁAWOMIR PIOTROWSKI SPÓŁKA JAWNA, Kamień Duży, Polska i dokonanie wpisu: BI-ES POLSKA SPÓŁKA Z OGRANICZONĄ ODPOWIEDZIALNOŚCIĄ, Warszawa, Polska.

172148 2008 10 06 A. Wprowadzono zmianę siedziby uprawnionego przez wykreślenie wpisu: BI-ES POLSKA SPÓŁKA Z OGRANICZONĄ ODPOWIEDZIALNOŚCIĄ, Warszawa, Polska i dokonanie wpisu: BI-ES POLSKA SPÓŁKA Z OGRANICZONĄ ODPOWIEDZIALNOŚCIĄ, Kamień Duży, Polska.

172149 2008 10 06 A. Wprowadzono zmianę uprawnionego przez wykreślenie wpisu: BI-ES POLSKA SPÓŁKA Z OGRANICZONĄ ODPOWIEDZIALNOŚCIĄ, Warszawa, Polska i dokonanie wpisu: PRZEDSIĘBIORSTWO PRODUKCYJNE „BI-ES COSMETIC” BEATA PIOTROWSKA, SŁAWOMIR PIOTROWSKI SPÓŁKA JAWNA, Kamień Duży, Polska.

172149 2008 10 06 A. Wprowadzono zmianę uprawnionego przez wykreślenie wpisu: PRZEDSIĘBIORSTWO PRODUKCYJNE „BI-ES COSMETIC” BEATA PIOTROWSKA, SŁAWOMIR PIOTROWSKI SPÓŁKA JAWNA, Kamień Duży, Polska i dokonanie wpisu: BI-ES POLSKA SPÓŁKA Z OGRANICZONĄ ODPOWIEDZIALNOŚCIĄ, Warszawa, Polska.

172149 2008 10 06 A. Wprowadzono zmianę siedziby uprawnionego przez wykreślenie wpisu: BI-ES POLSKA SPÓŁKA Z OGRANICZONĄ ODPOWIEDZIALNOŚCIĄ, Warszawa, Polska i dokonanie wpisu: BI-ES POLSKA SPÓŁKA Z OGRANICZONĄ ODPOWIEDZIALNOŚCIĄ, Kamień Duży, Polska.

172173 2008 10 06 A. Wprowadzono zmianę uprawnionego przez wykreślenie wpisu: BI-ES POLSKA SPÓŁKA Z OGRANICZONĄ ODPOWIEDZIALNOŚCIĄ, Warszawa, Polska i dokonanie wpisu: PRZEDSIĘBIORSTWO PRODUKCYJNE „BI-ES COSMETIC” BEATA PIOTROWSKA, SŁAWOMIR PIOTROWSKI SPÓŁKA JAWNA, Kamień Duży, Polska.

172173 2008 10 06 A. Wprowadzono zmianę uprawnionego przez wykreślenie wpisu: PRZEDSIĘBIORSTWO PRODUKCYJNE „BI-ES COSMETIC” BEATA PIOTROWSKA, SŁAWOMIR PIOTROWSKI SPÓŁKA JAWNA, Kamień Duży, Polska i dokonanie wpisu: BI-ES POLSKA SPÓŁKA Z OGRANICZONĄ ODPOWIEDZIALNOŚCIĄ, Warszawa, Polska.

172173 2008 10 06 A. Wprowadzono zmianę siedziby uprawnionego przez wykreślenie wpisu: BI-ES POLSKA SPÓŁKA Z OGRANICZONĄ ODPOWIEDZIALNOŚCIĄ, Warszawa, Polska i dokonanie wpisu: BI-ES POLSKA SPÓŁKA Z OGRANICZONĄ ODPOWIEDZIALNOŚCIĄ, Kamień Duży, Polska.

172356 2008 10 06 A. Wprowadzono zmianę uprawnionego przez wykreślenie wpisu: BI-ES POLSKA SPÓŁKA Z OGRANICZONĄ ODPOWIEDZIALNOŚCIĄ, Warszawa, Polska i dokonanie wpisu: PRZEDSIĘBIORSTWO PRODUKCYJNE „BI-ES COSMETIC” BEATA PIOTROWSKA, SŁAWOMIR PIOTROWSKI SPÓŁKA JAWNA, Kamień Duży, Polska.

172356 2008 10 06 A. Wprowadzono zmianę uprawnionego przez wykreślenie wpisu: PRZEDSIĘBIORSTWO PRODUKCYJNE „BI-ES COSMETIC” BEATA PIOTROWSKA, SŁAWOMIR PIOTROWSKI SPÓŁKA JAWNA, Kamień Duży, Polska i dokonanie wpisu: BI-ES POLSKA SPÓŁKA Z OGRANICZONĄ ODPOWIEDZIALNOŚCIĄ, Warszawa, Polska.

172356 2008 10 06 A. Wprowadzono zmianę siedziby uprawnionego przez wykreślenie wpisu: BI-ES POLSKA SPÓŁKA Z OGRANICZONĄ ODPOWIEDZIALNOŚCIĄ, Warszawa, Polska i dokonanie wpisu: BI-ES POLSKA SPÓŁKA Z OGRANICZONĄ ODPOWIEDZIALNOŚCIĄ, Kamień Duży, Polska.

172357 2008 10 06 A. Wprowadzono zmianę uprawnionego przez wykreślenie wpisu: BI-ES POLSKA SPÓŁKA Z OGRANICZONĄ ODPOWIEDZIALNOŚCIĄ, Warszawa, Polska i dokonanie wpisu: PRZEDSIĘBIORSTWO PRODUKCYJNE „BI-ES COSMETIC” BEATA PIOTROWSKA, SŁAWOMIR PIOTROWSKI SPÓŁKA JAWNA, Kamień Duży, Polska.

172357 2008 10 06 A. Wprowadzono zmianę uprawnionego przez wykreślenie wpisu: PRZEDSIĘBIORSTWO PRODUKCYJNE „BI-ES COSMETIC” BEATA PIOTROWSKA, SŁAWOMIR PIOTROWSKI SPÓŁKA JAWNA, Kamień Duży, Polska i dokonanie wpisu: BI-ES POLSKA SPÓŁKA Z OGRANICZONĄ ODPOWIEDZIALNOŚCIĄ, Warszawa, Polska.

172357 2008 10 06 A. Wprowadzono zmianę siedziby uprawnionego przez wykreślenie wpisu: BI-ES POLSKA SPÓŁKA Z OGRANICZONĄ ODPOWIEDZIALNOŚCIĄ, Warszawa, Polska i dokonanie wpisu: BI-ES POLSKA SPÓŁKA Z OGRANICZONĄ ODPOWIEDZIALNOŚCIĄ, Kamień Duży, Polska.

172358 2008 10 06 A. Wprowadzono zmianę uprawnionego przez wykreślenie wpisu: BI-ES POLSKA SPÓŁKA Z OGRANICZONĄ ODPOWIEDZIALNOŚCIĄ, Warszawa, Polska i dokonanie wpisu: PRZEDSIĘBIORSTWO PRODUKCYJNE „BI-ES COSMETIC” BEATA PIOTROWSKA, SŁAWOMIR PIOTROWSKI SPÓŁKA JAWNA, Kamień Duży, Polska.

172358 2008 10 06 A. Wprowadzono zmianę uprawnionego przez wykreślenie wpisu: PRZEDSIĘBIORSTWO PRODUKCYJNE „BI-ES COSMETIC” BEATA PIOTROWSKA, SŁAWOMIR PIOTROWSKI SPÓŁKA JAWNA, Kamień Duży, Polska i dokonanie wpisu: BI-ES POLSKA SPÓŁKA Z OGRANICZONĄ ODPOWIEDZIALNOŚCIĄ, Warszawa, Polska.

172358 2008 10 06 A. Wprowadzono zmianę siedziby uprawnionego przez wykreślenie wpisu: BI-ES POLSKA SPÓŁKA Z OGRANICZONĄ ODPOWIEDZIALNOŚCIĄ, Warszawa, Polska i dokonanie wpisu: BI-ES POLSKA SPÓŁKA Z OGRANICZONĄ ODPOWIEDZIALNOŚCIĄ, Kamień Duży, Polska.

173466 2008 10 14 D. Dokonano wpisu: Naczelnik Drugiego Śląskiego Urzędu Skarbowego w Bielsku-Białej dokonał zajęcia prawa ochronnego na znak towarowy R-173466 zgodnie z zawiadomieniem o zajęciu Nr EA/354/BJ/2007 Cz. Nr 13208, z dnia 21.09.2007 r. nadesłanym do Urzędu Patentowego w dniu 27.09.2007r.

173467 2008 10 14 D. Dokonano wpisu: Naczelnik Drugiego Śląskiego Urzędu Skarbowego w Bielsku-Białej dokonał zajęcia prawa ochronnego na znak towarowy R-173467 zgodnie z zawiadomieniem o zajęciu Nr EA/352/BJ/2007 Cz. Nr 13206, z dnia 21.09.2007 r. nadesłanym do Urzędu Patentowego w dniu 27.09.2007r.

173553 2008 10 06 A. Wprowadzono zmianę uprawnionego przez wykreślenie wpisu: BI-ES POLSKA SPÓŁKA Z OGRANICZONĄ ODPOWIEDZIALNOŚCIĄ, Warszawa, Polska i dokonanie wpisu: PRZEDSIĘBIORSTWO PRODUKCYJNE „BI-ES COSMETIC” BEATA PIOTROWSKA, SŁAWOMIR PIOTROWSKI SPÓŁKA JAWNA, Kamień Duży, Polska.

173553 2008 10 06 A. Wprowadzono zmianę uprawnionego przez wykreślenie wpisu: PRZEDSIĘBIORSTWO PRODUKCYJNE „BI-ES COSMETIC” BEATA PIOTROWSKA, SŁAWOMIR PIOTROWSKI SPÓŁKA JAWNA, Kamień Duży, Polska i dokonanie wpisu: BI-ES POLSKA SPÓŁKA Z OGRANICZONĄ ODPOWIEDZIALNOŚCIĄ, Warszawa, Polska.

173553 2008 10 06 A. Wprowadzono zmianę siedziby uprawnionego przez wykreślenie wpisu: BI-ES POLSKA SPÓŁKA Z OGRANICZONĄ ODPOWIEDZIALNOŚCIĄ, Warszawa, Polska i dokonanie wpisu: BI-ES POLSKA SPÓŁKA Z OGRANICZONĄ ODPOWIEDZIALNOŚCIĄ, Kamień Duży, Polska.

173554 2008 10 06 A. Wprowadzono zmianę uprawnionego przez wykreślenie wpisu: BI-ES POLSKA SPÓŁKA Z OGRANICZO-

NAŃ ODPOWIEDZIALNOŚCIĄ, Warszawa, Polska i dokonanie wpisu: PRZEDSIĘBIORSTWO PRODUKCYJNE „BI-ES COSMETIC” BEATA PIOTROWSKA, SŁAWOMIR PIOTROWSKI SPÓŁKA JAWNA, Kamień Duży, Polska.

173554 2008 10 06 A. Wprowadzono zmianę uprawnionego przez wykreślenie wpisu: PRZEDSIĘBIORSTWO PRODUKCYJNE „BI-ES COSMETIC” BEATA PIOTROWSKA, SŁAWOMIR PIOTROWSKI SPÓŁKA JAWNA, Kamień Duży, Polska i dokonanie wpisu: BI-ES POLSKA SPÓŁKA Z OGRANICZONĄ ODPOWIEDZIALNOŚCIĄ, Warszawa, Polska.

173554 2008 10 06 A. Wprowadzono zmianę siedziby uprawnionego przez wykreślenie wpisu: BI-ES POLSKA SPÓŁKA Z OGRANICZONĄ ODPOWIEDZIALNOŚCIĄ, Warszawa, Polska i dokonanie wpisu: BI-ES POLSKA SPÓŁKA Z OGRANICZONĄ ODPOWIEDZIALNOŚCIĄ, Kamień Duży, Polska.

173555 2008 10 06 A. Wprowadzono zmianę uprawnionego przez wykreślenie wpisu: BI-ES POLSKA SPÓŁKA Z OGRANICZONĄ ODPOWIEDZIALNOŚCIĄ, Warszawa, Polska i dokonanie wpisu: PRZEDSIĘBIORSTWO PRODUKCYJNE „BI-ES COSMETIC” BEATA PIOTROWSKA, SŁAWOMIR PIOTROWSKI SPÓŁKA JAWNA, Kamień Duży, Polska.

173555 5 2008 10 06 A. Wprowadzono zmianę uprawnionego przez wykreślenie wpisu: PRZEDSIĘBIORSTWO PRODUKCYJNE „BI-ES COSMETIC” BEATA PIOTROWSKA, SŁAWOMIR PIOTROWSKI SPÓŁKA JAWNA, Kamień Duży, Polska i dokonanie wpisu: BI-ES POLSKA SPÓŁKA Z OGRANICZONĄ ODPOWIEDZIALNOŚCIĄ, Warszawa, Polska.

173555 2008 10 06 A. Wprowadzono zmianę siedziby uprawnionego przez wykreślenie wpisu: BI-ES POLSKA SPÓŁKA Z OGRANICZONĄ ODPOWIEDZIALNOŚCIĄ, Warszawa, Polska i dokonanie wpisu: BI-ES POLSKA SPÓŁKA Z OGRANICZONĄ ODPOWIEDZIALNOŚCIĄ, Kamień Duży, Polska.

173556 2008 10 02 A. Wprowadzono zmianę uprawnionego przez wykreślenie wpisu: BI-ES POLSKA SPÓŁKA Z OGRANICZONĄ ODPOWIEDZIALNOŚCIĄ, Warszawa, Polska i dokonanie wpisu: PRZEDSIĘBIORSTWO PRODUKCYJNE „BI-ES COSMETIC” BEATA PIOTROWSKA, SŁAWOMIR PIOTROWSKI SPÓŁKA JAWNA, Kamień Duży, Polska.

173556 2008 10 02 A. Wprowadzono zmianę uprawnionego przez wykreślenie wpisu: PRZEDSIĘBIORSTWO PRODUKCYJNE „BI-ES COSMETIC” BEATA PIOTROWSKA, SŁAWOMIR PIOTROWSKI SPÓŁKA JAWNA, Kamień Duży, Polska i dokonanie wpisu: BI-ES POLSKA SPÓŁKA Z OGRANICZONĄ ODPOWIEDZIALNOŚCIĄ, Warszawa, Polska.

173556 2008 10 02 A. Wprowadzono zmianę siedziby uprawnionego przez wykreślenie wpisu: BI-ES POLSKA SPÓŁKA Z OGRANICZONĄ ODPOWIEDZIALNOŚCIĄ, Warszawa, Polska i dokonanie wpisu: BI-ES POLSKA SPÓŁKA Z OGRANICZONĄ ODPOWIEDZIALNOŚCIĄ, Kamień Duży, Polska.

173557 2008 10 06 A. Wprowadzono zmianę uprawnionego przez wykreślenie wpisu: BI-ES POLSKA SPÓŁKA Z OGRANICZONĄ ODPOWIEDZIALNOŚCIĄ, Warszawa, Polska i dokonanie wpisu: PRZEDSIĘBIORSTWO PRODUKCYJNE „BI-ES COSMETIC” BEATA PIOTROWSKA, SŁAWOMIR PIOTROWSKI SPÓŁKA JAWNA, Kamień Duży, Polska.

173557 2008 10 06 A. Wprowadzono zmianę uprawnionego przez wykreślenie wpisu: PRZEDSIĘBIORSTWO PRODUKCYJNE „BI-ES COSMETIC” BEATA PIOTROWSKA, SŁAWOMIR PIOTROWSKI SPÓŁKA JAWNA, Kamień Duży, Polska i dokonanie wpisu: BI-ES POLSKA SPÓŁKA Z OGRANICZONĄ ODPOWIEDZIALNOŚCIĄ, Warszawa, Polska.

173557 2008 10 06 A. Wprowadzono zmianę siedziby uprawnionego przez wykreślenie wpisu: BI-ES POLSKA SPÓŁKA Z OGRANICZONĄ ODPOWIEDZIALNOŚCIĄ, Warszawa, Polska i dokonanie

wpisu: BI-ES POLSKA SPÓŁKA Z OGRANICZONĄ ODPOWIEDZIALNOŚCIĄ, Kamień Duży, Polska.

173558 2008 10 06 A. Wprowadzono zmianę uprawnionego przez wykreślenie wpisu: BI-ES POLSKA SPÓŁKA Z OGRANICZONĄ ODPOWIEDZIALNOŚCIĄ, Warszawa, Polska i dokonanie wpisu: PRZEDSIĘBIORSTWO PRODUKCYJNE „BI-ES COSMETIC” BEATA PIOTROWSKA, SŁAWOMIR PIOTROWSKI SPÓŁKA JAWNA, Kamień Duży, Polska.

173558 2008 10 06 A. Wprowadzono zmianę uprawnionego przez wykreślenie wpisu: PRZEDSIĘBIORSTWO PRODUKCYJNE „BI-ES COSMETIC” BEATA PIOTROWSKA, SŁAWOMIR PIOTROWSKI SPÓŁKA JAWNA, Kamień Duży, Polska i dokonanie wpisu: BI-ES POLSKA SPÓŁKA Z OGRANICZONĄ ODPOWIEDZIALNOŚCIĄ, Warszawa, Polska.

173558 2008 10 06 A. Wprowadzono zmianę siedziby uprawnionego przez wykreślenie wpisu: BI-ES POLSKA SPÓŁKA Z OGRANICZONĄ ODPOWIEDZIALNOŚCIĄ, Warszawa, Polska i dokonanie wpisu: BI-ES POLSKA SPÓŁKA Z OGRANICZONĄ ODPOWIEDZIALNOŚCIĄ, Kamień Duży, Polska.

174049 2008 10 16 A. Wprowadzono zmianę uprawnionego przez wykreślenie wpisu: GRUPA WIERZYNEK SPÓŁKA AKCYJNA, Kraków, Polska NIP 675-00-01-610 i dokonanie wpisu: MANOR Spółka z o.o., Kraków, Polska 120379972.

174103 2008 10 10 A. Wprowadzono zmianę uprawnionego przez wykreślenie wpisu: SANPLAST Spółka z o.o., Wymysłowice, Polska 092901556 i dokonanie wpisu: SANPLAST S.A., Wymysłowice, Polska 092901556.

174104 2008 10 10 A. Wprowadzono zmianę uprawnionego przez wykreślenie wpisu: SANPLAST Spółka z o.o., Wymysłowice, Polska 092901556 i dokonanie wpisu: SANPLAST S.A., Wymysłowice, Polska 092901556.

174218 2008 10 07 A. Wprowadzono zmianę uprawnionego przez wykreślenie wpisu: DaimlerChrysler Corporation, Auburn Hills, Stany Zjednoczone Ameryki i dokonanie wpisu: DaimlerChrysler Company LLC, Auburn Hills, Stany Zjednoczone Ameryki.

174218 2008 10 07 A. Wprowadzono zmianę nazwy uprawnionego przez wykreślenie wpisu: DaimlerChrysler Company LLC, Auburn Hills, Stany Zjednoczone Ameryki i dokonanie wpisu: Chrysler LLC, Auburn Hills, Stany Zjednoczone Ameryki.

174881 2008 10 22 A. Wprowadzono zmianę uprawnionego przez wykreślenie wpisu: INTERKOBO INVEST Spółka z o.o., Łódź, Polska 472836193 i dokonanie wpisu: „INTERKOBO PROPERTY” Sp. z o.o. Spółka Komandytowa, Łódź, Polska.

174991 2008 10 02 D. Wprowadzono zmianę przez wykreślenie wpisu: „W celu zabezpieczenia wierzytelności przysługujących spółce Bank BPH S.A. z siedzibą w Krakowie wobec Bakoma S.A. z siedzibą w Warszawie wynikających z umowy kredytu zawartej w dniu 19 grudnia 2006 r., Bakoma S.A., ustanowiła na rzecz spółki Bank BPH S.A. zastaw na prawie ochronnym na znak towarowy R-174991, zgodnie z umową zastawu z dnia 19 grudnia 2006 r.”

174992 2008 10 02 D. Wprowadzono zmianę przez wykreślenie wpisu: „W celu zabezpieczenia wierzytelności przysługujących spółce Bank BPH S.A. z siedzibą w Krakowie wobec Bakoma S.A. z siedzibą w Warszawie wynikających z umowy kredytu zawartej w dniu 19 grudnia 2006 r., Bakoma S.A., ustanowiła na rzecz spółki Bank BPH S.A. zastaw na prawie ochronnym na znak towarowy R-174992, zgodnie z umową zastawu z dnia 19 grudnia 2006 r.”

174993 2008 10 02 D. Wprowadzono zmianę przez wykreślenie wpisu: „W celu zabezpieczenia wierzytelności przysługujących spółce Bank BPH S.A. z siedzibą w Krakowie wobec Bakoma S.A. z siedzibą w Warszawie wynikających z umowy kredytu zawartej w dniu 19 grudnia 2006 r., Bakoma S.A., ustanowiła na rzecz spółki Bank BPH S.A. zastaw na prawie ochronnym na znak towarowy R-174993, zgodnie z umową zastawu z dnia 19 grudnia 2006 r.”

175156 2008 10 02 D. Wprowadzono zmianę przez wykreślenie wpisu: „W celu zabezpieczenia wierzytelności przysługujących spółce Bank BPH S.A. z siedzibą w Krakowie wobec Bakoma S.A. z siedzibą w Warszawie wynikających z umowy kredytu zawartej w dniu 19 grudnia 2006 r., Bakoma S.A., ustanowiła na rzecz spółki Bank BPH S.A. zastaw na prawie ochronnym na znak towarowy R-175156, zgodnie z umową zastawu z dnia 19 grudnia 2006 r.”

175157 2008 10 02 D. Wprowadzono zmianę przez wykreślenie wpisu: „W celu zabezpieczenia wierzytelności przysługujących spółce Bank BPH S.A. z siedzibą w Krakowie wobec Bakoma S.A. z siedzibą w Warszawie wynikających z umowy kredytu zawartej w dniu 19 grudnia 2006 r., Bakoma S.A., ustanowiła na rzecz spółki Bank BPH S.A. zastaw na prawie ochronnym na znak towarowy R-175157, zgodnie z umową zastawu z dnia 19 grudnia 2006 r.”

175158 2008 10 02 D. Wprowadzono zmianę przez wykreślenie wpisu: „W celu zabezpieczenia wierzytelności przysługujących spółce Bank BPH S.A. z siedzibą w Krakowie wobec Bakoma S.A. z siedzibą w Warszawie wynikających z umowy kredytu zawartej w dniu 19 grudnia 2006 r., Bakoma S.A., ustanowiła na rzecz spółki Bank BPH S.A. zastaw na prawie ochronnym na znak towarowy R-175158, zgodnie z umową zastawu z dnia 19 grudnia 2006 r.”

175256 2008 10 30 A. Wprowadzono zmianę uprawnionego przez wykreślenie wpisu: Instytut Technologii Nafty im. prof. St. Piłata, Kraków, Polska 000041401 i dokonanie wpisu: INSTYTUT NAFTY I GAZU, Kraków, Polska 000023136.

175696 2008 10 13 A. Wprowadzono zmianę nazwy uprawnionego przez wykreślenie wpisu: Invest Zelmer Spółka z o.o., Rzeszów, Polska 690489274 i dokonanie wpisu: Invest Spółka z o.o., Rzeszów, Polska 690489274.

175801 2008 10 14 A. Wprowadzono zmianę siedziby uprawnionego przez wykreślenie wpisu: PC FAKTORY SPÓŁKA AKCYJNA, Lubieszyn, Polska i dokonanie wpisu: PC FAKTORY SPÓŁKA AKCYJNA, Warszawa, Polska 812327422.

176040 2008 10 01 A. Wprowadzono zmianę uprawnionego przez wykreślenie wpisu: BI-ES POLSKA SPÓŁKA Z OGRANICZONĄ ODPOWIEDZIALNOŚCIĄ, Warszawa, Polska i dokonanie wpisu: PRZEDSIĘBIORSTWO PRODUKCYJNE „BI-ES COSMETIC” BEATA PIOTROWSKA, SŁAWOMIR PIOTROWSKI SPÓŁKA JAWNA, Kamień Duży, Polska.

176040 2008 10 01 A. Wprowadzono zmianę uprawnionego przez wykreślenie wpisu: PRZEDSIĘBIORSTWO PRODUKCYJNE „BI-ES COSMETIC” BEATA PIOTROWSKA, SŁAWOMIR PIOTROWSKI SPÓŁKA JAWNA, Kamień Duży, Polska i dokonanie wpisu: BI-ES POLSKA SPÓŁKA Z OGRANICZONĄ ODPOWIEDZIALNOŚCIĄ, Warszawa, Polska.

176040 2008 10 01 A. Wprowadzono zmianę siedziby uprawnionego przez wykreślenie wpisu: BI-ES POLSKA SPÓŁKA Z OGRANICZONĄ ODPOWIEDZIALNOŚCIĄ, Warszawa, Polska i dokonanie wpisu: BI-ES POLSKA SPÓŁKA Z OGRANICZONĄ ODPOWIEDZIALNOŚCIĄ, Kamień Duży, Polska.

176089 2008 10 15 D. Dokonano wpisu: W dniu 04 czerwca 2008 r. na podstawie postanowienia Sądu Rejonowego w Rzeszowie Wydział IX Gospodarczy – Rejestru Zastawów (sygn. akt RZ.IX.NsRejZa.2255/08/978) wpisano do Rejestru Zastawów zastaw rejestrowy na prawie ochronnym R-176089 w celu zabezpieczenia wierzytelności przysługujących Deutsche Bank AG, London Branch z siedzibą w Londynie, Wielka Brytania wobec spółki Zielona Budka (Mielec) Sp. z o.o. z siedzibą w Mielcu”.

176707 2008 10 10 A. Wprowadzono zmianę uprawnionego przez wykreślenie wpisu: Zakład Produkcji Cukierniczej FLIS Mariusz Flis, Agnieszka Flis Zakład Pracy Chronionej, Kuranów, Polska 750016262 i dokonanie wpisu: ZPC FLIS SPÓŁKA JAWNA, Kuranów, Polska.

176708 2008 10 10 A. Wprowadzono zmianę uprawnionego przez wykreślenie wpisu: Zakład Produkcji Cukierniczej FLIS Ma-

riusz Flis, Agnieszka Flis Zakład Pracy Chronionej, Kuranów, Polska 750016262 i dokonanie wpisu: ZPC FLIS SPÓŁKA JAWNA, Kuranów, Polska.

176709 2008 10 10 A. Wprowadzono zmianę uprawnionego przez wykreślenie wpisu: Zakład Produkcji Cukierniczej FLIS Mariusz Flis, Agnieszka Flis Zakład Pracy Chronionej, Kuranów, Polska 750016262 i dokonanie wpisu: ZPC FLIS SPÓŁKA JAWNA, Kuranów, Polska.

176753 2008 10 10 A. Wprowadzono zmianę uprawnionego przez wykreślenie wpisu: Zakład Produkcji Cukierniczej „FLIS” Mariusz Flis, Agnieszka Flis Zakład Pracy Chronionej, Kuranów, Polska 750016262 i dokonanie wpisu: ZPC FLIS SPÓŁKA JAWNA, Kuranów, Polska.

176891 2008 10 22 A. Wprowadzono zmianę uprawnionego przez wykreślenie wpisu: INTERKOBO INVEST Spółka z o.o., Łódź, Polska 472836193 i dokonanie wpisu: „INTERKOBO PROPERTY” Sp. z o.o. Spółka Komandytowa, Łódź, Polska.

176937 2008 10 10 A. Wprowadzono zmianę uprawnionego przez wykreślenie wpisu: Zakład Produkcji Cukierniczej „FLIS” Mariusz Flis, Agnieszka Flis Zakład Pracy Chronionej, Kuranów, Polska 750016262 i dokonanie wpisu: ZPC FLIS SPÓŁKA JAWNA, Kuranów, Polska.

177502 2008 10 01 A. Wprowadzono zmianę uprawnionego przez wykreślenie wpisu: BI-ES POLSKA SPÓŁKA Z OGRANICZONĄ ODPOWIEDZIALNOŚCIĄ, Warszawa, Polska i dokonanie wpisu: PRZEDSIĘBIORSTWO PRODUKCYJNE „BI-ES COSMETIC” BEATA PIOTROWSKA, SŁAWOMIR PIOTROWSKI SPÓŁKA JAWNA, Kamień Duży, Polska.

177502 2008 10 01 A. Wprowadzono zmianę uprawnionego przez wykreślenie wpisu: PRZEDSIĘBIORSTWO PRODUKCYJNE „BI-ES COSMETIC” BEATA PIOTROWSKA, SŁAWOMIR PIOTROWSKI SPÓŁKA JAWNA, Kamień Duży, Polska i dokonanie wpisu: BI-ES POLSKA SPÓŁKA Z OGRANICZONĄ ODPOWIEDZIALNOŚCIĄ, Warszawa, Polska.

177502 2008 10 01 A. Wprowadzono zmianę uprawnionego przez wykreślenie wpisu: BI-ES POLSKA SPÓŁKA Z OGRANICZONĄ ODPOWIEDZIALNOŚCIĄ, Warszawa, Polska i dokonanie wpisu: BI-ES POLSKA SPÓŁKA Z OGRANICZONĄ ODPOWIEDZIALNOŚCIĄ, Kamień Duży, Polska.

177503 2008 10 01 A. Wprowadzono zmianę uprawnionego przez wykreślenie wpisu: BI-ES POLSKA SPÓŁKA Z OGRANICZONĄ ODPOWIEDZIALNOŚCIĄ, Warszawa, Polska i dokonanie wpisu: PRZEDSIĘBIORSTWO PRODUKCYJNE „BI-ES COSMETIC” BEATA PIOTROWSKA, SŁAWOMIR PIOTROWSKI SPÓŁKA JAWNA, Kamień Duży, Polska.

177503 2008 10 01 A. Wprowadzono zmianę uprawnionego przez wykreślenie wpisu: PRZEDSIĘBIORSTWO PRODUKCYJNE „BI-ES COSMETIC” BEATA PIOTROWSKA, SŁAWOMIR PIOTROWSKI SPÓŁKA JAWNA, Kamień Duży, Polska i dokonanie wpisu: BI-ES POLSKA SPÓŁKA Z OGRANICZONĄ ODPOWIEDZIALNOŚCIĄ, Warszawa, Polska.

177503 2008 10 01 A. Wprowadzono zmianę uprawnionego przez wykreślenie wpisu: BI-ES POLSKA SPÓŁKA Z OGRANICZONĄ ODPOWIEDZIALNOŚCIĄ, Warszawa, Polska i dokonanie wpisu: BI-ES POLSKA SPÓŁKA Z OGRANICZONĄ ODPOWIEDZIALNOŚCIĄ, Kamień Duży, Polska.

177768 2008 10 02 D. Wprowadzono zmianę przez wykreślenie wpisu: „W celu zabezpieczenia wierzytelności przysługujących spółce Bank BPH S.A. z siedzibą w Krakowie wobec Bakoma S.A. z siedzibą w Warszawie wynikających z umowy kredytu zawartej w dniu 19 grudnia 2006 r., Bakoma S.A., ustanowiła na rzecz spółki Bank BPH S.A. zastaw na prawie ochronnym na znak towarowy R-177768, zgodnie z umową zastawu z dnia 19 grudnia 2006 r.”

178073 2008 10 02 D. Wprowadzono zmianę przez wykreślenie wpisu: „W celu zabezpieczenia wierzytelności przysługujących spółce Bank BPH S.A. z siedzibą w Krakowie wobec Bakoma S.A. z siedzibą w Warszawie wynikających z umowy kredytu zawartej w dniu 19 grudnia 2006 r., Bakoma S.A., ustanowiła na rzecz spółki Bank BPH S.A. zastaw na prawie ochronnym na znak towarowy R-178073, zgodnie z umową zastawu z dnia 19 grudnia 2006 r.”

178124 2008 10 10 A. Wprowadzono zmianę uprawnionego przez wykreślenie wpisu: SANPLAST Sp. z o.o., Wymysłowice, Polska 092901556 i dokonanie wpisu: SANPLAST S.A., Wymysłowice, Polska 092901556.

178432 2008 10 30 A. Wprowadzono zmianę uprawnionego przez wykreślenie wpisu: Instytut Technologii Nafty im. prof. St. Piłata, Kraków, Polska i dokonanie wpisu: INSTYTUT NAFTY I GAZU, Kraków, Polska 000023136.

179156 2008 10 10 A. Wprowadzono zmianę nazwy uprawnionego przez wykreślenie wpisu: „ColorCap” Spółka z o.o., Jejkowice, Polska i dokonanie wpisu: CONSTANTIA COLORCAP Sp. z o.o., Jejkowice, Polska.

179437 2008 10 20 A. Wprowadzono zmianę nazwy uprawnionego przez wykreślenie wpisu: LCM FINANCIAL SERVICES Spółka z ograniczoną odpowiedzialnością, Warszawa, Polska 140092976 i dokonanie wpisu: LCM Financial Services Spółka z o.o. w likwidacji, Warszawa, Polska 140092976.

179875 2008 10 02 D. Wprowadzono zmianę przez wykreślenie wpisu: „W celu zabezpieczenia wierzytelności przysługujących spółce Bank BPH S.A. z siedzibą w Krakowie wobec Bakoma S.A. z siedzibą w Warszawie wynikających z umowy kredytu zawartej w dniu 19 grudnia 2006 r., Bakoma S.A., ustanowiła na rzecz spółki Bank BPH S.A. zastaw na prawie ochronnym na znak towarowy R-179875, zgodnie z umową zastawu z dnia 19 grudnia 2006 r.”

180051 2008 10 22 A. Wprowadzono zmianę uprawnionego przez wykreślenie wpisu: „INTERKOBO INVEST” Spółka z o.o., Łódź, Polska 472836192 i dokonanie wpisu: „INTERKOBO PROPERTY” Sp. z o.o., Spółka Komandytowa, Łódź, Polska.

180054 2008 10 22 A. Wprowadzono zmianę uprawnionego przez wykreślenie wpisu: „INTERKOBO INVEST” Spółka z o.o., Łódź, Polska 472836192 i dokonanie wpisu: „INTERKOBO PROPERTY” Sp. z o.o., Spółka Komandytowa, Łódź, Polska.

180443 2008 10 01 D. Wprowadzono zmianę przez wykreślenie wpisu: „W celu zabezpieczenia wierzytelności przysługujących spółce Bank BPH S.A. z siedzibą w Krakowie wobec Bakoma S.A. z siedzibą w Warszawie wynikających z umowy kredytu zawartej w dniu 19 grudnia 2006 r., Bakoma S.A., ustanowiła na rzecz spółki Bank BPH S.A. zastaw na prawie ochronnym na znak towarowy R-180443, zgodnie z umową zastawu z dnia 19 grudnia 2006 r.”

180467 2008 10 01 D. Wprowadzono zmianę przez wykreślenie wpisu: „W celu zabezpieczenia wierzytelności przysługujących spółce Bank BPH S.A. z siedzibą w Krakowie wobec Bakoma S.A. z siedzibą w Warszawie wynikających z umowy kredytu zawartej w dniu 19 grudnia 2006 r., Bakoma S.A., ustanowiła na rzecz spółki Bank BPH S.A. zastaw na prawie ochronnym na znak towarowy R-180467, zgodnie z umową zastawu z dnia 19 grudnia 2006 r.”

180469 2008 10 01 D. Wprowadzono zmianę przez wykreślenie wpisu: „W celu zabezpieczenia wierzytelności przysługujących spółce Bank BPH S.A. z siedzibą w Krakowie wobec Bakoma S.A. z siedzibą w Warszawie wynikających z umowy kredytu zawartej w dniu 19 grudnia 2006 r., Bakoma S.A., ustanowiła na rzecz spółki Bank BPH S.A. zastaw na prawie ochronnym na znak towarowy R-180469, zgodnie z umową zastawu z dnia 19 grudnia 2006 r.”

180470 2008 10 01 D. Wprowadzono zmianę przez wykreślenie wpisu: „W celu zabezpieczenia wierzytelności przysługujących spółce Bank BPH S.A. z siedzibą w Krakowie wobec Bakoma S.A. z siedzibą w Warszawie wynikających z umowy kredytu zawartej

w dniu 19 grudnia 2006 r., Bakoma S.A., ustanowiła na rzecz spółki Bank BPH S.A. zastaw na prawie ochronnym na znak towarowy R-180470, zgodnie z umową zastawu z dnia 19 grudnia 2006 r.”

180471 2008 10 01 D. Wprowadzono zmianę przez wykreślenie wpisu: „W celu zabezpieczenia wierzytelności przysługujących spółce Bank BPH S.A. z siedzibą w Krakowie wobec Bakoma S.A. z siedzibą w Warszawie wynikających z umowy kredytu zawartej w dniu 19 grudnia 2006 r., Bakoma S.A., ustanowiła na rzecz spółki Bank BPH S.A. zastaw na prawie ochronnym na znak towarowy R-180471, zgodnie z umową zastawu z dnia 19 grudnia 2006 r.”

180590 2008 10 22 A. Wprowadzono zmianę siedziby uprawnionego przez wykreślenie wpisu: Chemmot Ewa & Jerzy Kumorek Spółka jawna, Kraków, Polska 350518295 i dokonanie wpisu: Chemmot Ewa & Jerzy Kumorek Spółka jawna, Skawina, Polska 350518295.

180591 2008 10 22 A. Wprowadzono zmianę siedziby uprawnionego przez wykreślenie wpisu: CHEMMOT Ewa & Jerzy Kumorek Spółka jawna, Kraków, Polska 350518295 i dokonanie wpisu: CHEMMOT Ewa & Jerzy Kumorek Spółka jawna, Skawina, Polska 350518295.

181561 2008 10 16 A. Wprowadzono zmianę uprawnionego przez wykreślenie wpisu: „ELMILK” Spółka z o.o., Szczecinek, Polska 330241981 i dokonanie wpisu: Zakłady Przemysłu Tłuszczowego Sp. z o.o., Szczecinek, Polska 331444670.

181562 2008 10 16 A. Wprowadzono zmianę uprawnionego przez wykreślenie wpisu: „ELMILK” Spółka z o.o., Szczecinek, Polska 330241981 i dokonanie wpisu: Zakłady Przemysłu Tłuszczowego Sp. z o.o., Szczecinek, Polska 331444670.

181829 2008 10 10 A. Wprowadzono zmianę nazwy uprawnionego przez wykreślenie wpisu: HNTB Ltd, Kansas City, Stany Zjednoczone Ameryki i dokonanie wpisu: 1914 Holding Company, Kansas City, Stany Zjednoczone Ameryki.

182392 2008 10 01 D. Wprowadzono zmianę przez wykreślenie wpisu: „W celu zabezpieczenia wierzytelności przysługujących spółce Bank BPH S.A. z siedzibą w Krakowie wobec Bakoma S.A. z siedzibą w Warszawie wynikających z umowy kredytu zawartej w dniu 19 grudnia 2006 r., Bakoma S.A., ustanowiła na rzecz spółki Bank BPH S.A. zastaw na prawie ochronnym na znak towarowy R-182392, zgodnie z umową zastawu z dnia 19 grudnia 2006 r.”

182880 2008 10 01 A. Wprowadzono zmianę uprawnionego przez wykreślenie wpisu: BI-ES POLSKA SPÓŁKA Z OGRANICZONĄ ODPOWIEDZIALNOŚCIĄ, Warszawa, Polska i dokonanie wpisu: PRZEDSIĘBIORSTWO PRODUKCYJNE „BI-ES COSMETIC” BEATA PIOTROWSKA, SŁAWOMIR PIOTROWSKI SPÓŁKA JAWNA, Kamień Duży, Polska.

182880 2008 10 01 A. Wprowadzono zmianę uprawnionego przez wykreślenie wpisu: PRZEDSIĘBIORSTWO PRODUKCYJNE „BI-ES COSMETIC” BEATA PIOTROWSKA, SŁAWOMIR PIOTROWSKI SPÓŁKA JAWNA, Kamień Duży, Polska i dokonanie wpisu: BI-ES POLSKA SPÓŁKA Z OGRANICZONĄ ODPOWIEDZIALNOŚCIĄ, Warszawa, Polska.

182880 2008 10 01 A. Wprowadzono zmianę siedziby uprawnionego przez wykreślenie wpisu: BI-ES POLSKA SPÓŁKA Z OGRANICZONĄ ODPOWIEDZIALNOŚCIĄ, Warszawa, Polska i dokonanie wpisu: BI-ES POLSKA SPÓŁKA Z OGRANICZONĄ ODPOWIEDZIALNOŚCIĄ, Kamień Duży, Polska.

182883 2008 10 01 A. Wprowadzono zmianę uprawnionego przez wykreślenie wpisu: BI-ES POLSKA SPÓŁKA Z OGRANICZONĄ ODPOWIEDZIALNOŚCIĄ, Warszawa, Polska i dokonanie wpisu: PRZEDSIĘBIORSTWO PRODUKCYJNE „BI-ES COSMETIC” BEATA PIOTROWSKA, SŁAWOMIR PIOTROWSKI SPÓŁKA JAWNA, Kamień Duży, Polska.

182883 2008 10 01 A. Wprowadzono zmianę uprawnionego przez wykreślenie wpisu: PRZEDSIĘBIORSTWO PRODUKCYJNE

„BI-ES COSMETIC” BEATA PIOTROWSKA, SŁAWOMIR PIOTROWSKI SPÓŁKA JAWNA, Kamień Duży, Polska i dokonanie wpisu: BI-ES POLSKA SPÓŁKA Z OGRANICZONĄ ODPOWIEDZIALNOŚCIĄ, Warszawa, Polska.

182883 2008 10 01 A. Wprowadzono zmianę siedziby uprawnionego przez wykreślenie wpisu: BI-ES POLSKA SPÓŁKA Z OGRANICZONĄ ODPOWIEDZIALNOŚCIĄ, Warszawa, Polska i dokonanie wpisu: BI-ES POLSKA SPÓŁKA Z OGRANICZONĄ ODPOWIEDZIALNOŚCIĄ, Kamień Duży, Polska.

182913 2008 10 01 A. Wprowadzono zmianę uprawnionego przez wykreślenie wpisu: BI-ES POLSKA SPÓŁKA Z OGRANICZONĄ ODPOWIEDZIALNOŚCIĄ, Warszawa, Polska i dokonanie wpisu: PRZEDSIĘBIORSTWO PRODUKCYJNE „BI-ES COSMETIC” BEATA PIOTROWSKA, SŁAWOMIR PIOTROWSKI SPÓŁKA JAWNA, Kamień Duży, Polska.

182913 2008 10 01 A. Wprowadzono zmianę uprawnionego przez wykreślenie wpisu: PRZEDSIĘBIORSTWO PRODUKCYJNE „BI-ES COSMETIC” BEATA PIOTROWSKA, SŁAWOMIR PIOTROWSKI SPÓŁKA JAWNA, Kamień Duży, Polska i dokonanie wpisu: BI-ES POLSKA SPÓŁKA Z OGRANICZONĄ ODPOWIEDZIALNOŚCIĄ, Warszawa, Polska.

182913 2008 10 01 A. Wprowadzono zmianę siedziby uprawnionego przez wykreślenie wpisu: BI-ES POLSKA SPÓŁKA Z OGRANICZONĄ ODPOWIEDZIALNOŚCIĄ, Warszawa, Polska i dokonanie wpisu: BI-ES POLSKA SPÓŁKA Z OGRANICZONĄ ODPOWIEDZIALNOŚCIĄ, Kamień Duży, Polska.

182914 2008 10 01 A. Wprowadzono zmianę uprawnionego przez wykreślenie wpisu: BI-ES POLSKA SPÓŁKA Z OGRANICZONĄ ODPOWIEDZIALNOŚCIĄ, Warszawa, Polska i dokonanie wpisu: PRZEDSIĘBIORSTWO PRODUKCYJNE „BI-ES COSMETIC” BEATA PIOTROWSKA, SŁAWOMIR PIOTROWSKI SPÓŁKA JAWNA, Kamień Duży, Polska.

182914 2008 10 01 A. Wprowadzono zmianę uprawnionego przez wykreślenie wpisu: PRZEDSIĘBIORSTWO PRODUKCYJNE „BI-ES COSMETIC” BEATA PIOTROWSKA, SŁAWOMIR PIOTROWSKI SPÓŁKA JAWNA, Kamień Duży, Polska i dokonanie wpisu: BI-ES POLSKA SPÓŁKA Z OGRANICZONĄ ODPOWIEDZIALNOŚCIĄ, Warszawa, Polska.

182914 2008 10 01 A. Wprowadzono zmianę siedziby uprawnionego przez wykreślenie wpisu: BI-ES POLSKA SPÓŁKA Z OGRANICZONĄ ODPOWIEDZIALNOŚCIĄ, Warszawa, Polska i dokonanie wpisu: BI-ES POLSKA SPÓŁKA Z OGRANICZONĄ ODPOWIEDZIALNOŚCIĄ, Kamień Duży, Polska.

183014 2008 10 22 A. Wprowadzono zmianę siedziby uprawnionego przez wykreślenie wpisu: Chemmot Ewa & Jerzy Kumorek Spółka jawna, Kraków, Polska 350518295 i dokonanie wpisu: Chemmot Ewa & Jerzy Kumorek Spółka jawna, Skawina, Polska 350518295.

183071 2008 10 03 A. Wprowadzono zmianę uprawnionego przez wykreślenie wpisu: BI-ES POLSKA SPÓŁKA Z OGRANICZONĄ ODPOWIEDZIALNOŚCIĄ, Warszawa, Polska i dokonanie wpisu: PRZEDSIĘBIORSTWO PRODUKCYJNE „BI-ES COSMETIC” BEATA PIOTROWSKA, SŁAWOMIR PIOTROWSKI SPÓŁKA JAWNA, Kamień Duży, Polska.

183071 2008 10 03 A. Wprowadzono zmianę uprawnionego przez wykreślenie wpisu: PRZEDSIĘBIORSTWO PRODUKCYJNE „BI-ES COSMETIC” BEATA PIOTROWSKA, SŁAWOMIR PIOTROWSKI SPÓŁKA JAWNA, Kamień Duży, Polska i dokonanie wpisu: BI-ES POLSKA SPÓŁKA Z OGRANICZONĄ ODPOWIEDZIALNOŚCIĄ, Warszawa, Polska.

183071 2008 10 03 A. Wprowadzono zmianę siedziby uprawnionego przez wykreślenie wpisu: BI-ES POLSKA SPÓŁKA Z OGRANICZONĄ ODPOWIEDZIALNOŚCIĄ, Warszawa, Polska i dokonanie

wpisu: BI-ES POLSKA SPÓŁKA Z OGRANICZONĄ ODPOWIEDZIALNOŚCIĄ, Kamień Duży, Polska.

183073 2008 10 03 A. Wprowadzono zmianę uprawnionego przez wykreślenie wpisu: BI-ES POLSKA SPÓŁKA Z OGRANICZONĄ ODPOWIEDZIALNOŚCIĄ, Warszawa, Polska i dokonanie wpisu: PRZEDSIĘBIORSTWO PRODUKCYJNE „BI-ES COSMETIC” BEATA PIOTROWSKA, SŁAWOMIR PIOTROWSKI SPÓŁKA JAWNA, Kamień Duży, Polska.

183073 2008 10 03 A. Wprowadzono zmianę uprawnionego przez wykreślenie wpisu: PRZEDSIĘBIORSTWO PRODUKCYJNE „BI-ES COSMETIC” BEATA PIOTROWSKA, SŁAWOMIR PIOTROWSKI SPÓŁKA JAWNA, Kamień Duży, Polska i dokonanie wpisu: BI-ES POLSKA SPÓŁKA Z OGRANICZONĄ ODPOWIEDZIALNOŚCIĄ, Warszawa, Polska.

183073 2008 10 03 A. Wprowadzono zmianę siedziby uprawnionego przez wykreślenie wpisu: BI-ES POLSKA SPÓŁKA Z OGRANICZONĄ ODPOWIEDZIALNOŚCIĄ, Warszawa, Polska i dokonanie wpisu: BI-ES POLSKA SPÓŁKA Z OGRANICZONĄ ODPOWIEDZIALNOŚCIĄ, Kamień Duży, Polska.

183074 2008 10 03 A. Wprowadzono zmianę uprawnionego przez wykreślenie wpisu: BI-ES POLSKA SPÓŁKA Z OGRANICZONĄ ODPOWIEDZIALNOŚCIĄ, Warszawa, Polska i dokonanie wpisu: PRZEDSIĘBIORSTWO PRODUKCYJNE „BI-ES COSMETIC” BEATA PIOTROWSKA, SŁAWOMIR PIOTROWSKI SPÓŁKA JAWNA, Kamień Duży, Polska.

183074 2008 10 03 A. Wprowadzono zmianę uprawnionego przez wykreślenie wpisu: PRZEDSIĘBIORSTWO PRODUKCYJNE „BI-ES COSMETIC” BEATA PIOTROWSKA, SŁAWOMIR PIOTROWSKI SPÓŁKA JAWNA, Kamień Duży, Polska i dokonanie wpisu: BI-ES POLSKA SPÓŁKA Z OGRANICZONĄ ODPOWIEDZIALNOŚCIĄ, Warszawa, Polska.

183074 2008 10 03 A. Wprowadzono zmianę siedziby uprawnionego przez wykreślenie wpisu: BI-ES POLSKA SPÓŁKA Z OGRANICZONĄ ODPOWIEDZIALNOŚCIĄ, Warszawa, Polska i dokonanie wpisu: BI-ES POLSKA SPÓŁKA Z OGRANICZONĄ ODPOWIEDZIALNOŚCIĄ, Kamień Duży, Polska.

183393 2008 10 10 A. Wprowadzono zmianę uprawnionego przez wykreślenie wpisu: Adler Marcin, Poznań, Polska 76081903893 i dokonanie wpisu: MM Brown Polska Sp. z o.o., Poznań, Polska.

184132 2008 10 29 A.E. Wprowadzono zmianę przez wykreślenie wpisu w rubryce A: Drukarnia „ABEDIK” Sp. z o.o., Bydgoszcz, Polska 092700823 i w rubryce A dokonanie wpisu: Drukarnia „ABEDIK” Sp. z o.o., Bydgoszcz, Polska 092700823; Biuro Marketingowe ABEDIK S.A., Poznań, Polska 634289350 i w rubryce E dokonanie wpisu: „Na podstawie Regulaminu z dnia 30.10.2007 r. ustanowiono wspólne prawo ochronne”.

184429 2008 10 10 A. Wprowadzono zmianę nazwy uprawnionego przez wykreślenie wpisu: „ColorCap” Spółka z o.o., Jejkowice, Polska 272378740 i dokonanie wpisu: CONSTANTIA COLORCAP Sp. z o.o., Jejkowice, Polska.

184716 2008 10 03 A. Wprowadzono zmianę uprawnionego przez wykreślenie wpisu: BI-ES POLSKA SPÓŁKA Z OGRANICZONĄ ODPOWIEDZIALNOŚCIĄ, Warszawa, Polska i dokonanie wpisu: PRZEDSIĘBIORSTWO PRODUKCYJNE „BI-ES COSMETIC” BEATA PIOTROWSKA, SŁAWOMIR PIOTROWSKI SPÓŁKA JAWNA, Kamień Duży, Polska.

184716 2008 10 03 A. Wprowadzono zmianę uprawnionego przez wykreślenie wpisu: PRZEDSIĘBIORSTWO PRODUKCYJNE „BI-ES COSMETIC” BEATA PIOTROWSKA, SŁAWOMIR PIOTROWSKI SPÓŁKA JAWNA, Kamień Duży, Polska i dokonanie wpisu: BI-ES POLSKA SPÓŁKA Z OGRANICZONĄ ODPOWIEDZIALNOŚCIĄ, Warszawa, Polska.

184716 2008 10 03 A. Wprowadzono zmianę siedziby uprawnionego przez wykreślenie wpisu: BI-ES POLSKA SPÓŁKA Z OGRA-

NICZONĄ ODPOWIEDZIALNOŚCIĄ, Warszawa, Polska i dokonanie wpisu: BI-ES POLSKA SPÓŁKA Z OGRANICZONĄ ODPOWIEDZIALNOŚCIĄ, Kamień Duży, Polska.

184947 2008 10 10 A. Wprowadzono zmianę uprawnionego przez wykreślenie wpisu: Zakład Produkcji Cukierniczej „FLIS” Mariusz Flis, Agnieszka Flis Zakład Pracy Chronionej, Kuranów, Polska 750016262 i dokonanie wpisu: ZPC FLIS SPÓŁKA JAWNA, Kuranów, Polska.

184948 2008 10 10 A. Wprowadzono zmianę uprawnionego przez wykreślenie wpisu: Zakład Produkcji Cukierniczej „FLIS” Mariusz Flis, Agnieszka Flis Zakład Pracy Chronionej, Kuranów, Polska 750016262 i dokonanie wpisu: ZPC FLIS SPÓŁKA JAWNA, Kuranów, Polska.

185462 2008 10 22 A. Wprowadzono zmianę uprawnionego przez wykreślenie wpisu: „INTERAGRA”, Poznań, Polska 001075320 i dokonanie wpisu: „EUROVITA” Sp. z o.o., Poznań, Polska 630203988.

185593 2008 10 16 A. Wprowadzono zmianę siedziby uprawnionego przez wykreślenie wpisu: „BARLINEK” Spółka Akcyjna, Barlinek, Polska 290725379 i dokonanie wpisu: „BARLINEK” Spółka Akcyjna, Kielce, Polska 290725379.

186269 2008 10 13 A. Wprowadzono zmianę uprawnionego przez wykreślenie wpisu: Chłodnie Kominowe – UNISERV S.A., Katowice, Polska 276566762 i dokonanie wpisu: UNISERV Budownictwo Przemysłowe S.A., Katowice, Polska 276566762.

186903 2008 10 30 A. Wprowadzono zmianę uprawnionego przez wykreślenie wpisu: Nicea POLSKA S.A., Poznań, Polska i dokonanie wpisu: Nicea Polska Sp. z o.o., Poznań, polska 630007112.

187223 2008 10 10 A. Wprowadzono zmianę uprawnionego przez wykreślenie wpisu: Zakład Produkcji Cukierniczej „FLIS” Mariusz Flis, Agnieszka Flis Zakład Pracy Chronionej, Kuranów, Polska 750016262 i dokonanie wpisu: ZPC FLIS SPÓŁKA JAWNA, Kuranów, Polska.

187256 2008 10 10 A. Wprowadzono zmianę uprawnionego przez wykreślenie wpisu: Zakład Produkcji Cukierniczej „FLIS” Mariusz Flis, Agnieszka Flis Zakład Pracy Chronionej, Kuranów, Polska 750016262 i dokonanie wpisu: ZPC FLIS SPÓŁKA JAWNA, Kuranów, Polska.

187629 2008 10 22 A. Wprowadzono zmianę nazwy uprawnionego przez wykreślenie wpisu: Firma „KOMPAKT” Waldemar Kosalka, Tarnów, Polska 850524430 i dokonanie wpisu: DAXTON POLAND Waldemar Kosalka, Tarnów, Polska 850524430.

188903 2008 10 13 A. Wprowadzono zmianę uprawnionego przez wykreślenie wpisu: CCI Coey Corporate Imaging Marina Coey, Warszawa, Polska 015295630 i dokonanie wpisu: Procesy Inwestycyjne Sp. z o.o., Warszawa, Polska 191764976.

189196 2008 10 22 A. Wprowadzono zmianę uprawnionego przez wykreślenie wpisu: P.W. „SPOMET” S.C. Andrzej Nowotarski, Jan Mędrzak, Jacek Kamiński, Marek Adamczyk, Bielsko-Biała, Polska 071008704 i dokonanie wpisu: Przedsiębiorstwo Wielobranżowe „SPOMET” Sp. J. Andrzej Nowotarski, Jan Mędrzak, Marek Adamczyk, Jacek Kamiński, Bielsko-Biała, Polska 071008704.

189390 2008 10 13 A. Wprowadzono zmianę uprawnionego przez wykreślenie wpisu: PROFI ENAMEL Marek Jankowski – ZPCHR, Wronki, Wronki, Polska 004631387 i dokonanie wpisu: Jelenia Struga SPA Resort Sp. z o.o., Wronki, Polska.

189393 2008 10 14 A. Wprowadzono zmianę siedziby uprawnionego przez wykreślenie wpisu: JERONIMO MARTINS DYSTRYBUCCJA S.A., Poznań, Polska 630303023 i dokonanie wpisu: JERONIMO MARTINS DYSTRYBUCCJA S.A., Kostrzyn, Polska 630303023.

189595 2008 10 14 A. Wprowadzono zmianę siedziby uprawnionego przez wykreślenie wpisu: JERONIMO MARTINS DYSTRYBUCCJA S.A., Poznań, Polska 630303023 i dokonanie wpisu: JERONIMO MARTINS DYSTRYBUCCJA S.A., Kostrzyn, Polska 630303023.

190096 2008 09 16 A. Wprowadzono zmianę uprawnionego przez wykreślenie wpisu: „ELMILK” Sp. z o.o., Szczecinek, Polska 330241981 i dokonanie wpisu: Zakłady Przemysłu Tłuszczowego Sp. z o.o., Szczecinek, Polska 331444670.

190358 2008 10 14 A. Wprowadzono zmianę nazwy uprawnionego przez wykreślenie wpisu: EnergiaPro Koncern Energetyczny Spółka Akcyjna, Wrocław, Polska 230179216 i dokonanie wpisu: ENERGIAPRO GRUPA TAURON SPÓŁKA AKCYJNA, Wrocław, Polska 230179216.

191039 2008 10 03 A. Wprowadzono zmianę uprawnionego przez wykreślenie wpisu: BI-ES POLSKA SPÓŁKA Z OGRANICZONĄ ODPOWIEDZIALNOŚCIĄ, Warszawa, Polska i dokonanie wpisu: PRZEDSIĘBIORSTWO PRODUKCYJNE „BI-ES COSMETIC” BEATA PIOTROWSKA, SŁAWOMIR PIOTROWSKI SPÓŁKA JAWNA, Kamień Duży, Polska.

191039 2008 10 03 A. Wprowadzono zmianę uprawnionego przez wykreślenie wpisu: PRZEDSIĘBIORSTWO PRODUKCYJNE „BI-ES COSMETIC” BEATA PIOTROWSKA, SŁAWOMIR PIOTROWSKI SPÓŁKA JAWNA, Kamień Duży, Polska i dokonanie wpisu: BI-ES POLSKA SPÓŁKA Z OGRANICZONĄ ODPOWIEDZIALNOŚCIĄ, Warszawa, Polska.

191039 2008 10 03 A. Wprowadzono zmianę siedziby uprawnionego przez wykreślenie wpisu: BI-ES POLSKA SPÓŁKA Z OGRANICZONĄ ODPOWIEDZIALNOŚCIĄ, Warszawa, Polska i dokonanie wpisu: BI-ES POLSKA SPÓŁKA Z OGRANICZONĄ ODPOWIEDZIALNOŚCIĄ, Kamień Duży, Polska.

191040 2008 10 03 A. Wprowadzono zmianę uprawnionego przez wykreślenie wpisu: BI-ES POLSKA SPÓŁKA Z OGRANICZONĄ ODPOWIEDZIALNOŚCIĄ, Warszawa, Polska i dokonanie wpisu: PRZEDSIĘBIORSTWO PRODUKCYJNE „BI-ES COSMETIC” BEATA PIOTROWSKA, SŁAWOMIR PIOTROWSKI SPÓŁKA JAWNA, Kamień Duży, Polska.

191040 2008 10 03 A. Wprowadzono zmianę uprawnionego przez wykreślenie wpisu: PRZEDSIĘBIORSTWO PRODUKCYJNE „BI-ES COSMETIC” BEATA PIOTROWSKA, SŁAWOMIR PIOTROWSKI SPÓŁKA JAWNA, Kamień Duży, Polska i dokonanie wpisu: BI-ES POLSKA SPÓŁKA Z OGRANICZONĄ ODPOWIEDZIALNOŚCIĄ, Warszawa, Polska.

191040 2008 10 03 A. Wprowadzono zmianę siedziby uprawnionego przez wykreślenie wpisu: BI-ES POLSKA SPÓŁKA Z OGRANICZONĄ ODPOWIEDZIALNOŚCIĄ, Warszawa, Polska i dokonanie wpisu: BI-ES POLSKA SPÓŁKA Z OGRANICZONĄ ODPOWIEDZIALNOŚCIĄ, Kamień Duży, Polska.

191048 2008 10 03 A. Wprowadzono zmianę nazwy uprawnionego przez wykreślenie wpisu: LAMIUM Spółka z o.o., Warszawa, Polska i dokonanie wpisu: BI-ES POLSKA SPÓŁKA Z OGRANICZONĄ ODPOWIEDZIALNOŚCIĄ, Warszawa, Polska.

191048 2008 10 03 A. Wprowadzono zmianę uprawnionego przez wykreślenie wpisu: BI-ES POLSKA SPÓŁKA Z OGRANICZONĄ ODPOWIEDZIALNOŚCIĄ, Warszawa, Polska i dokonanie wpisu: PRZEDSIĘBIORSTWO PRODUKCYJNE „BI-ES COSMETIC” BEATA PIOTROWSKA, SŁAWOMIR PIOTROWSKI SPÓŁKA JAWNA, Kamień Duży, Polska.

191048 2008 10 03 A. Wprowadzono zmianę uprawnionego przez wykreślenie wpisu: PRZEDSIĘBIORSTWO PRODUKCYJNE „BI-ES COSMETIC” BEATA PIOTROWSKA, SŁAWOMIR PIOTROWSKI SPÓŁKA JAWNA, Kamień Duży, Polska i dokonanie wpisu: BI-ES POLSKA SPÓŁKA Z OGRANICZONĄ ODPOWIEDZIALNOŚCIĄ, Warszawa, Polska.

191048 2008 10 03 A. Wprowadzono zmianę siedziby uprawnionego przez wykreślenie wpisu: BI-ES POLSKA SPÓŁKA Z OGRANICZONĄ ODPOWIEDZIALNOŚCIĄ, Warszawa, Polska i dokonanie wpisu: BI-ES POLSKA SPÓŁKA Z OGRANICZONĄ ODPOWIEDZIALNOŚCIĄ, Kamień Duży, Polska.

191250 2008 10 15 D. Dokonano wpisu: „Na mocy umowy z dnia 3 stycznia 2008 r. udzielono ograniczonej (w odniesieniu do preparatów zawierających jako substancję czynną KETOPROFEN w dawce 100 mg) i wyłącznej licencji na używanie znaku towarowego przez spółkę Medana Pharma Terpol Group S.A., Sieradz, Polska przez czas określony, tj. na okres 10 lat licznym od dnia podpisania umowy licencyjnej”.

191606 2008 10 15 A. Wprowadzono zmianę uprawnień przez wykreślenie wpisu: Fermentownia Tytoniu w Krasnymstawie Spółka z o.o., Krasnystaw, Polska 110259224 i dokonanie wpisu: FTK Spółka z o.o., Krasnystaw, Polska 110259224.

191607 2008 10 15 A. Wprowadzono zmianę nazwy uprawnień przez wykreślenie wpisu: Fermentownia Tytoniu w Krasnymstawie Spółka z o.o., Krasnystaw, Polska 110259224 i dokonanie wpisu: FTK Spółka z o.o., Krasnystaw, Polska.

191608 2008 10 15 A. Wprowadzono zmianę nazwy uprawnień przez wykreślenie wpisu: Fermentownia Tytoniu w Krasnymstawie Spółka z o.o., Krasnystaw, Polska 110259224 i dokonanie wpisu: FTK Spółka z o.o., Krasnystaw, Polska.

191609 2008 10 15 A. Wprowadzono zmianę nazwy uprawnień przez wykreślenie wpisu: Fermentownia Tytoniu w Krasnymstawie Spółka z o.o., Krasnystaw, Polska 110259224 i dokonanie wpisu: FTK Spółka z o.o., Krasnystaw, Polska.

191610 2008 10 15 A. Wprowadzono zmianę nazwy uprawnień przez wykreślenie wpisu: Fermentownia Tytoniu w Krasnymstawie Spółka z o.o., Krasnystaw, Polska 110259224 i dokonanie wpisu: FTK Spółka z o.o., Krasnystaw, Polska 110-259-224.

191611 2008 10 15 A. Wprowadzono zmianę nazwy uprawnień przez wykreślenie wpisu: Fermentownia Tytoniu w Krasnymstawie Spółka z o.o., Krasnystaw, Polska 110259224 i dokonanie wpisu: FTK Spółka z ograniczoną odpowiedzialnością, Krasnystaw, Polska.

191675 2008 10 15 A. Wprowadzono zmianę uprawnień przez wykreślenie wpisu: TURYSTYKA JĘZYKOWA Szymon Kłopotcki, Ostrów Wielkopolski, Polska 251624341 i dokonanie wpisu: Polsko-Kanadyjski Instytut 21 Sp. z o.o., Ostrów Wielkopolski, Polska.

191732 2008 10 15 A. Wprowadzono zmianę uprawnień przez wykreślenie wpisu: „GUSTAFF” Krzysztof Połatyński, Tomasz Sędkowski, Zbigniew Stęplewski, Łódź, Polska i dokonanie wpisu: „GUSTAFF” Połatyński, Sędkowski, Stęplewski Sp. j., Łódź, Polska.

191733 2008 10 15 A. Wprowadzono zmianę uprawnień przez wykreślenie wpisu: „GUSTAFF” Krzysztof Połatyński, Tomasz Sędkowski, Zbigniew Stęplewski, Łódź, Polska i dokonanie wpisu: „GUSTAFF” Połatyński, Sędkowski, Stęplewski sp. j., Łódź, Polska.

191910 2008 10 15 A. Wprowadzono zmianę siedziby uprawnień przez wykreślenie wpisu: Zakłady Przemysłu Cukierniczego „MIESZKO” Spółka Akcyjna, Racibórz, Polska 273243857 i dokonanie wpisu: Zakłady Przemysłu Cukierniczego „MIESZKO” Spółka Akcyjna, Warszawa, Polska 273243857.

191911 2008 10 15 A. Wprowadzono zmianę siedziby uprawnień przez wykreślenie wpisu: Zakłady Przemysłu Cukierniczego „MIESZKO” Spółka Akcyjna, Racibórz, Polska 273243857 i dokonanie wpisu: Zakłady Przemysłu Cukierniczego „MIESZKO” Spółka Akcyjna, Warszawa, Polska 273243857.

191912 2008 10 15 A. Wprowadzono zmianę siedziby uprawnień przez wykreślenie wpisu: Zakłady Przemysłu Cukierniczego „MIESZKO” Spółka Akcyjna, Racibórz, Polska 273243857 i dokonanie wpisu: Zakłady Przemysłu Cukierniczego „MIESZKO” Spółka Akcyjna, Warszawa, Polska 273243857.

191916 2008 10 15 A. Wprowadzono zmianę uprawnień przez wykreślenie wpisu: IGLOTEX Sp. z o.o., Skórcz, Polska 192531429 i dokonanie wpisu: „IGLOTEX S.A.”, Skórcz, Polska.

191940 2008 10 08 A. Wprowadzono zmianę nazwy uprawnień przez wykreślenie wpisu: LAMIUM Spółka z o.o., Warsza-

wa, Polska i dokonanie wpisu: BI-ES POLSKA SPÓŁKA Z OGRANICZONĄ ODPOWIEDZIALNOŚCIĄ, Warszawa, Polska.

191940 2008 10 08 A. Wprowadzono zmianę uprawnień przez wykreślenie wpisu: BI-ES POLSKA SPÓŁKA Z OGRANICZONĄ ODPOWIEDZIALNOŚCIĄ, Warszawa, Polska i dokonanie wpisu: PRZEDSIĘBIORSTWO PRODUKCYJNE „BI-ES COSMETIC” BEATA PIOTROWSKA, SŁAWOMIR PIOTROWSKI SPÓŁKA JAWNA, Kamień Duży, Polska.

191940 2008 10 08 A. Wprowadzono zmianę uprawnień przez wykreślenie wpisu: PRZEDSIĘBIORSTWO PRODUKCYJNE „BI-ES COSMETIC” BEATA PIOTROWSKA, SŁAWOMIR PIOTROWSKI SPÓŁKA JAWNA, Kamień Duży, Polska i dokonanie wpisu: BI-ES POLSKA SPÓŁKA Z OGRANICZONĄ ODPOWIEDZIALNOŚCIĄ, Warszawa, Polska.

191940 2008 10 08 A. Wprowadzono zmianę siedziby uprawnień przez wykreślenie wpisu: BI-ES POLSKA SPÓŁKA Z OGRANICZONĄ ODPOWIEDZIALNOŚCIĄ, Warszawa, Polska i dokonanie wpisu: BI-ES POLSKA SPÓŁKA Z OGRANICZONĄ ODPOWIEDZIALNOŚCIĄ, Kamień Duży, Polska.

191943 2008 10 08 A. Wprowadzono zmianę nazwy uprawnień przez wykreślenie wpisu: LAMIUM Spółka z o.o., Warszawa, Polska i dokonanie wpisu: BI-ES POLSKA SPÓŁKA Z OGRANICZONĄ ODPOWIEDZIALNOŚCIĄ, Warszawa, Polska.

191943 2008 10 08 A. Wprowadzono zmianę uprawnień przez wykreślenie wpisu: BI-ES POLSKA SPÓŁKA Z OGRANICZONĄ ODPOWIEDZIALNOŚCIĄ, Warszawa, Polska i dokonanie wpisu: PRZEDSIĘBIORSTWO PRODUKCYJNE „BI-ES COSMETIC” BEATA PIOTROWSKA, SŁAWOMIR PIOTROWSKI SPÓŁKA JAWNA, Kamień Duży, Polska.

191943 2008 10 08 A. Wprowadzono zmianę uprawnień przez wykreślenie wpisu: PRZEDSIĘBIORSTWO PRODUKCYJNE „BI-ES COSMETIC” BEATA PIOTROWSKA, SŁAWOMIR PIOTROWSKI SPÓŁKA JAWNA, Kamień Duży, Polska i dokonanie wpisu: BI-ES POLSKA SPÓŁKA Z OGRANICZONĄ ODPOWIEDZIALNOŚCIĄ, Warszawa, Polska.

191943 2008 10 08 A. Wprowadzono zmianę siedziby uprawnień przez wykreślenie wpisu: BI-ES POLSKA SPÓŁKA Z OGRANICZONĄ ODPOWIEDZIALNOŚCIĄ, Warszawa, Polska i dokonanie wpisu: BI-ES POLSKA SPÓŁKA Z OGRANICZONĄ ODPOWIEDZIALNOŚCIĄ, Kamień Duży, Polska.

191945 2008 10 15 A. Wprowadzono zmianę siedziby uprawnień przez wykreślenie wpisu: „R.P.H. PAPIER” Przedsiębiorstwo Handlowo-Uługowo-Produkcyjne Renata Urbanek, Poznań, Polska 634507343 i dokonanie wpisu: „R.P.H. Papier” Przedsiębiorstwo Handlowo-Uługowo-Produkcyjne, Luboń, Polska.

191953 2008 10 08 A. Wprowadzono zmianę nazwy uprawnień przez wykreślenie wpisu: LAMIUM Spółka z o.o., Warszawa, Polska i dokonanie wpisu: BI-ES POLSKA SPÓŁKA Z OGRANICZONĄ ODPOWIEDZIALNOŚCIĄ, Warszawa, Polska.

191953 2008 10 08 A. Wprowadzono zmianę uprawnień przez wykreślenie wpisu: BI-ES POLSKA SPÓŁKA Z OGRANICZONĄ ODPOWIEDZIALNOŚCIĄ, Warszawa, Polska i dokonanie wpisu: PRZEDSIĘBIORSTWO PRODUKCYJNE „BI-ES COSMETIC” BEATA PIOTROWSKA, SŁAWOMIR PIOTROWSKI SPÓŁKA JAWNA, Kamień Duży, Polska.

191953 2008 10 08 A. Wprowadzono zmianę uprawnień przez wykreślenie wpisu: PRZEDSIĘBIORSTWO PRODUKCYJNE „BI-ES COSMETIC” BEATA PIOTROWSKA, SŁAWOMIR PIOTROWSKI SPÓŁKA JAWNA, Kamień Duży, Polska i dokonanie wpisu: BI-ES POLSKA SPÓŁKA Z OGRANICZONĄ ODPOWIEDZIALNOŚCIĄ, Warszawa, Polska.

191953 2008 10 08 A. Wprowadzono zmianę siedziby uprawnień przez wykreślenie wpisu: BI-ES POLSKA SPÓŁKA Z OGRANICZONĄ ODPOWIEDZIALNOŚCIĄ, Warszawa, Polska i dokonanie

NICZONĄ ODPOWIEDZIALNOŚCIĄ, Warszawa, Polska i dokonanie wpisu: BI-ES POLSKA SPÓŁKA Z OGRANICZONĄ ODPOWIEDZIALNOŚCIĄ, Kamień Duży, Polska.

192056 2008 10 09 A. Wprowadzono zmianę nazwy uprawnionego przez wykreślenie wpisu: LAMIUM Spółka z o.o., Warszawa, Polska i dokonanie wpisu: BI-ES POLSKA SPÓŁKA Z OGRANICZONĄ ODPOWIEDZIALNOŚCIĄ, Warszawa, Polska.

192056 2008 10 09 A. Wprowadzono zmianę uprawnionego przez wykreślenie wpisu: BI-ES POLSKA SPÓŁKA Z OGRANICZONĄ ODPOWIEDZIALNOŚCIĄ, Warszawa, Polska i dokonanie wpisu: PRZEDSIĘBIORSTWO PRODUKCYJNE „BI-ES COSMETIC” BEATA PIOTROWSKA, SŁAWOMIR PIOTROWSKI SPÓŁKA JAWNA, Kamień Duży, Polska.

192056 2008 10 09 A. Wprowadzono zmianę uprawnionego przez wykreślenie wpisu: PRZEDSIĘBIORSTWO PRODUKCYJNE „BI-ES COSMETIC” BEATA PIOTROWSKA, SŁAWOMIR PIOTROWSKI SPÓŁKA JAWNA, Kamień Duży, Polska i dokonanie wpisu: BI-ES POLSKA SPÓŁKA Z OGRANICZONĄ ODPOWIEDZIALNOŚCIĄ, Warszawa, Polska.

192056 2008 10 09 A. Wprowadzono zmianę siedziby uprawnionego przez wykreślenie wpisu: BI-ES POLSKA SPÓŁKA Z OGRANICZONĄ ODPOWIEDZIALNOŚCIĄ, Warszawa, Polska i dokonanie wpisu: BI-ES POLSKA SPÓŁKA Z OGRANICZONĄ ODPOWIEDZIALNOŚCIĄ, Kamień Duży, Polska.

192057 2008 10 09 A. Wprowadzono zmianę nazwy uprawnionego przez wykreślenie wpisu: LAMIUM Spółka z o.o., Warszawa, Polska i dokonanie wpisu: BI-ES POLSKA SPÓŁKA Z OGRANICZONĄ ODPOWIEDZIALNOŚCIĄ, Warszawa, Polska.

192057 2008 10 09 A. Wprowadzono zmianę uprawnionego przez wykreślenie wpisu: BI-ES POLSKA SPÓŁKA Z OGRANICZONĄ ODPOWIEDZIALNOŚCIĄ, Warszawa, Polska i dokonanie wpisu: PRZEDSIĘBIORSTWO PRODUKCYJNE „BI-ES COSMETIC” BEATA PIOTROWSKA, SŁAWOMIR PIOTROWSKI SPÓŁKA JAWNA, Kamień Duży, Polska.

192057 2008 10 09 A. Wprowadzono zmianę uprawnionego przez wykreślenie wpisu: PRZEDSIĘBIORSTWO PRODUKCYJNE „BI-ES COSMETIC” BEATA PIOTROWSKA, SŁAWOMIR PIOTROWSKI SPÓŁKA JAWNA, Kamień Duży, Polska i dokonanie wpisu: BI-ES POLSKA SPÓŁKA Z OGRANICZONĄ ODPOWIEDZIALNOŚCIĄ, Warszawa, Polska.

192057 2008 10 09 A. Wprowadzono zmianę siedziby uprawnionego przez wykreślenie wpisu: BI-ES POLSKA SPÓŁKA Z OGRANICZONĄ ODPOWIEDZIALNOŚCIĄ, Warszawa, Polska i dokonanie wpisu: BI-ES POLSKA SPÓŁKA Z OGRANICZONĄ ODPOWIEDZIALNOŚCIĄ, Kamień Duży, Polska.

192058 2008 10 09 A. Wprowadzono zmianę nazwy uprawnionego przez wykreślenie wpisu: LAMIUM Spółka z o.o., Warszawa, Polska i dokonanie wpisu: BI-ES POLSKA SPÓŁKA Z OGRANICZONĄ ODPOWIEDZIALNOŚCIĄ, Warszawa, Polska.

192058 2008 10 09 A. Wprowadzono zmianę uprawnionego przez wykreślenie wpisu: BI-ES POLSKA SPÓŁKA Z OGRANICZONĄ ODPOWIEDZIALNOŚCIĄ, Warszawa, Polska i dokonanie wpisu: PRZEDSIĘBIORSTWO PRODUKCYJNE „BI-ES COSMETIC” BEATA PIOTROWSKA, SŁAWOMIR PIOTROWSKI SPÓŁKA JAWNA, Kamień Duży, Polska.

192058 2008 10 09 A. Wprowadzono zmianę uprawnionego przez wykreślenie wpisu: PRZEDSIĘBIORSTWO PRODUKCYJNE „BI-ES COSMETIC” BEATA PIOTROWSKA, SŁAWOMIR PIOTROWSKI SPÓŁKA JAWNA, Kamień Duży, Polska i dokonanie wpisu: BI-ES POLSKA SPÓŁKA Z OGRANICZONĄ ODPOWIEDZIALNOŚCIĄ, Warszawa, Polska.

192058 2008 10 09 A. Wprowadzono zmianę siedziby uprawnionego przez wykreślenie wpisu: BI-ES POLSKA SPÓŁKA Z OGRANICZONĄ ODPOWIEDZIALNOŚCIĄ, Warszawa, Polska i dokonanie

wpisu: BI-ES POLSKA SPÓŁKA Z OGRANICZONĄ ODPOWIEDZIALNOŚCIĄ, Kamień Duży, Polska.

192091 2008 10 10 A. Wprowadzono zmianę uprawnionego przez wykreślenie wpisu: Adrian Boroniec, Czechowice-Dziedzice, Polska i dokonanie wpisu: PPH BORPETROL, Ryszard Boroniec, Bielsko-Biała, Polska.

192117 2008 10 09 A. Wprowadzono zmianę nazwy uprawnionego przez wykreślenie wpisu: LAMIUM Spółka z o.o., Warszawa, Polska i dokonanie wpisu: BI-ES POLSKA SPÓŁKA Z OGRANICZONĄ ODPOWIEDZIALNOŚCIĄ, Warszawa, Polska.

192117 2008 10 09 A. Wprowadzono zmianę uprawnionego przez wykreślenie wpisu: BI-ES POLSKA SPÓŁKA Z OGRANICZONĄ ODPOWIEDZIALNOŚCIĄ, Warszawa, Polska i dokonanie wpisu: PRZEDSIĘBIORSTWO PRODUKCYJNE „BI-ES COSMETIC” BEATA PIOTROWSKA, SŁAWOMIR PIOTROWSKI SPÓŁKA JAWNA, Kamień Duży, Polska.

192117 2008 10 09 A. Wprowadzono zmianę uprawnionego przez wykreślenie wpisu: PRZEDSIĘBIORSTWO PRODUKCYJNE „BI-ES COSMETIC” BEATA PIOTROWSKA, SŁAWOMIR PIOTROWSKI SPÓŁKA JAWNA, Kamień Duży, Polska i dokonanie wpisu: BI-ES POLSKA SPÓŁKA Z OGRANICZONĄ ODPOWIEDZIALNOŚCIĄ, Warszawa, Polska.

192117 2008 10 09 A. Wprowadzono zmianę siedziby uprawnionego przez wykreślenie wpisu: BI-ES POLSKA SPÓŁKA Z OGRANICZONĄ ODPOWIEDZIALNOŚCIĄ, Warszawa, Polska i dokonanie wpisu: BI-ES POLSKA SPÓŁKA Z OGRANICZONĄ ODPOWIEDZIALNOŚCIĄ, Kamień Duży, Polska.

192118 2008 10 09 A. Wprowadzono zmianę nazwy uprawnionego przez wykreślenie wpisu: LAMIUM Spółka z o.o., Warszawa, Polska i dokonanie wpisu: BI-ES POLSKA SPÓŁKA Z OGRANICZONĄ ODPOWIEDZIALNOŚCIĄ, Warszawa, Polska.

192118 2008 10 09 A. Wprowadzono zmianę uprawnionego przez wykreślenie wpisu: BI-ES POLSKA SPÓŁKA Z OGRANICZONĄ ODPOWIEDZIALNOŚCIĄ, Warszawa, Polska i dokonanie wpisu: PRZEDSIĘBIORSTWO PRODUKCYJNE „BI-ES COSMETIC” BEATA PIOTROWSKA, SŁAWOMIR PIOTROWSKI SPÓŁKA JAWNA, Kamień Duży, Polska.

192118 2008 10 09 A. Wprowadzono zmianę uprawnionego przez wykreślenie wpisu: PRZEDSIĘBIORSTWO PRODUKCYJNE „BI-ES COSMETIC” BEATA PIOTROWSKA, SŁAWOMIR PIOTROWSKI SPÓŁKA JAWNA, Kamień Duży, Polska i dokonanie wpisu: BI-ES POLSKA SPÓŁKA Z OGRANICZONĄ ODPOWIEDZIALNOŚCIĄ, Warszawa, Polska.

192118 2008 10 09 A. Wprowadzono zmianę siedziby uprawnionego przez wykreślenie wpisu: BI-ES POLSKA SPÓŁKA Z OGRANICZONĄ ODPOWIEDZIALNOŚCIĄ, Warszawa, Polska i dokonanie wpisu: BI-ES POLSKA SPÓŁKA Z OGRANICZONĄ ODPOWIEDZIALNOŚCIĄ, Kamień Duży, Polska.

192341 2008 10 15 A. Wprowadzono zmianę uprawnionego przez wykreślenie wpisu: C&A Nederland, Amsterdam, Holandia i dokonanie wpisu: COFRA Holding AG, Zug, Szwajcaria.

192511 2008 10 13 A. Wprowadzono zmianę nazwy uprawnionego przez wykreślenie wpisu: GASTROMETAL Barbara Staszczuk-Olszewska, Śmigiel, Polska 410182529 i dokonanie wpisu: ALVO Grupa Gastrometal Barbara Staszczuk-Olszewska, Śmigiel, Polska 410182529.

192793 2008 10 10 A. Wprowadzono zmianę nazwy uprawnionego przez wykreślenie wpisu: LAMIUM Spółka z o.o., Warszawa, Polska i dokonanie wpisu: BI-ES POLSKA SPÓŁKA Z OGRANICZONĄ ODPOWIEDZIALNOŚCIĄ, Warszawa, Polska.

192793 2008 10 10 A. Wprowadzono zmianę uprawnionego przez wykreślenie wpisu: BI-ES POLSKA SPÓŁKA Z OGRANICZONĄ ODPOWIEDZIALNOŚCIĄ, Warszawa, Polska i dokonanie wpisu:

PRZEDSIĘBIORSTWO PRODUKCYJNE „BI-ES COSMETIC” BEATA PIOTROWSKA, SŁAWOMIR PIOTROWSKI SPÓŁKA JAWNA, Kamień Duży, Polska.

192793 2008 10 10 A. Wprowadzono zmianę uprawnionego przez wykreślenie wpisu: PRZEDSIĘBIORSTWO PRODUKCYJNE „BI-ES COSMETIC” BEATA PIOTROWSKA, SŁAWOMIR PIOTROWSKI SPÓŁKA JAWNA, Kamień Duży, Polska i dokonanie wpisu: BI-ES POLSKA SPÓŁKA Z OGRANICZONĄ ODPOWIEDZIALNOŚCIĄ, Warszawa, Polska.

192793 2008 10 10 A. Wprowadzono zmianę siedziby uprawnionego przez wykreślenie wpisu: BI-ES POLSKA SPÓŁKA Z OGRANICZONĄ ODPOWIEDZIALNOŚCIĄ, Warszawa, Polska i dokonanie wpisu: BI-ES POLSKA SPÓŁKA Z OGRANICZONĄ ODPOWIEDZIALNOŚCIĄ, Kamień Duży, Polska.

192794 2008 10 10 A. Wprowadzono zmianę nazwy uprawnionego przez wykreślenie wpisu: LAMIUM Spółka z o.o., Warszawa, Polska i dokonanie wpisu: BI-ES POLSKA SPÓŁKA Z OGRANICZONĄ ODPOWIEDZIALNOŚCIĄ, Warszawa, Polska.

192794 2008 10 10 A. Wprowadzono zmianę uprawnionego przez wykreślenie wpisu: BI-ES POLSKA SPÓŁKA Z OGRANICZONĄ ODPOWIEDZIALNOŚCIĄ, Warszawa, Polska i dokonanie wpisu: PRZEDSIĘBIORSTWO PRODUKCYJNE „BI-ES COSMETIC” BEATA PIOTROWSKA, SŁAWOMIR PIOTROWSKI SPÓŁKA JAWNA, Kamień Duży, Polska.

192794 2008 10 10 A. Wprowadzono zmianę uprawnionego przez wykreślenie wpisu: PRZEDSIĘBIORSTWO PRODUKCYJNE „BI-ES COSMETIC” BEATA PIOTROWSKA, SŁAWOMIR PIOTROWSKI SPÓŁKA JAWNA, Kamień Duży, Polska i dokonanie wpisu: BI-ES POLSKA SPÓŁKA Z OGRANICZONĄ ODPOWIEDZIALNOŚCIĄ, Warszawa, Polska.

192794 2008 10 10 A. Wprowadzono zmianę siedziby uprawnionego przez wykreślenie wpisu: BI-ES POLSKA SPÓŁKA Z OGRANICZONĄ ODPOWIEDZIALNOŚCIĄ, Warszawa, Polska i dokonanie wpisu: BI-ES POLSKA SPÓŁKA Z OGRANICZONĄ ODPOWIEDZIALNOŚCIĄ, Kamień Duży, Polska.

192865 2008 10 20 A. Wprowadzono zmianę uprawnionego przez wykreślenie wpisu: „KOLPORTER HOLDING” Spółka z o.o., Kielce, Polska 292423866 i dokonanie wpisu: KOLPORTER S.A., Kielce, Polska.

193611 2008 10 30 A. Wprowadzono zmianę uprawnionego przez wykreślenie wpisu: MEDICOFARMA Sp. z o.o., Warszawa, Polska 012250271 i dokonanie wpisu: MEDICOFARMAS.A., Warszawa, Polska 012250271.

194481 2008 10 10 A. Wprowadzono zmianę nazwy uprawnionego przez wykreślenie wpisu: LAMIUM Spółka z o.o., Warszawa, Polska i dokonanie wpisu: BI-ES POLSKA SPÓŁKA Z OGRANICZONĄ ODPOWIEDZIALNOŚCIĄ, Warszawa, Polska.

194481 2008 10 10 A. Wprowadzono zmianę uprawnionego przez wykreślenie wpisu: BI-ES POLSKA SPÓŁKA Z OGRANICZONĄ ODPOWIEDZIALNOŚCIĄ, Warszawa, Polska i dokonanie wpisu: PRZEDSIĘBIORSTWO PRODUKCYJNE „BI-ES COSMETIC” BEATA PIOTROWSKA, SŁAWOMIR PIOTROWSKI SPÓŁKA JAWNA, Kamień Duży, Polska.

194481 2008 10 10 A. Wprowadzono zmianę uprawnionego przez wykreślenie wpisu: PRZEDSIĘBIORSTWO PRODUKCYJNE „BI-ES COSMETIC” BEATA PIOTROWSKA, SŁAWOMIR PIOTROWSKI SPÓŁKA JAWNA, Kamień Duży, Polska i dokonanie wpisu: BI-ES POLSKA SPÓŁKA Z OGRANICZONĄ ODPOWIEDZIALNOŚCIĄ, Warszawa, Polska.

194481 2008 10 10 A. Wprowadzono zmianę siedziby uprawnionego przez wykreślenie wpisu: BI-ES POLSKA SPÓŁKA Z OGRANICZONĄ ODPOWIEDZIALNOŚCIĄ, Warszawa, Polska i dokonanie wpisu: BI-ES POLSKA SPÓŁKA Z OGRANICZONĄ ODPOWIEDZIALNOŚCIĄ, Kamień Duży, Polska.

194517 2008 10 17 D. Wprowadzono zmianę przez dokonanie wpisu: Na mocy umowy z dnia 22 lipca 2008 r. zawartej pomiędzy spółką EKO TRADE Sp. z o.o. z siedzibą w Siemianowicach Śląskich i Deutsche Bank PBC S.A. z siedzibą w Warszawie ustanowiono na rzecz spółki Deutsche Bank PBC S.A. z siedzibą w Warszawie zastaw cywilny na prawie ochronnym R-194517 w celu zabezpieczenia wierzytelności przysługujących spółce Deutsche Bank PBC S.A. z siedzibą w Warszawie wobec spółki SPV THC Inwestycje S.A. z siedzibą w Warszawie.

194541 2008 10 13 A. Wprowadzono zmianę uprawnionego przez wykreślenie wpisu: „BAĆ-POL” Spółka z o.o., Rzeszów, Polska 690694749 i dokonanie wpisu: „BAĆ-POL” Spółka Akcyjna, Rzeszów, Polska 690694749.

194580 2008 10 13 A. Wprowadzono zmianę siedziby uprawnionego przez wykreślenie wpisu: JERONIMO MARTINS DYSTRYBUCJA S.A., Poznań, Polska 630303023 i dokonanie wpisu: JERONIMO MARTINS DYSTRYBUCJA S.A., Kostrzyn, Polska 630303023.

194592 2008 10 13 A. Wprowadzono zmianę siedziby uprawnionego przez wykreślenie wpisu: JERONIMO MARTINS DYSTRYBUCJA S.A., Poznań, Polska 630303023 i dokonanie wpisu: JERONIMO MARTINS DYSTRYBUCJA S.A., Kostrzyn, Polska 630303023.

194629 2008 10 30 A. Wprowadzono zmianę uprawnionego przez wykreślenie wpisu: INTRALL POLSKA Sp. z o.o., Lublin, Polska 432685526 i dokonanie wpisu: International Truck Alliance Limited, Londyn, Wielka Brytania.

194646 2008 10 14 A. Wprowadzono zmianę uprawnionego przez wykreślenie wpisu: Lichota Jacek, Warszawa, Polska i dokonanie wpisu: M2M.PL Sp. z o.o., Warszawa, Polska NIP: 544-10-14-413.

194646 2008 10 14 A. Wprowadzono zmianę nazwy uprawnionego przez wykreślenie wpisu: M2M.PL Sp. z o.o., Warszawa, Polska NIP: 544-10-14-413 i dokonanie wpisu: Telestrada Sp. z o.o., Warszawa, Polska NIP: 544-10-14-413.

194646 2008 10 14 A. Wprowadzono zmianę uprawnionego przez wykreślenie wpisu: Telestrada Sp. z o.o., Warszawa, Polska NIP: 544-10-14-413 i dokonanie wpisu: Telestrada Spółka Akcyjna, Warszawa, Polska NIP: 544-10-14-413.

194692 2008 10 29 A. Wprowadzono zmianę nazwy uprawnionego przez wykreślenie wpisu: „POLBET B – COMPLEX” Spółka Akcyjna, Gdańsk, Polska 001388727 i dokonanie wpisu: POLBRUK S.A., Gdańsk, Polska 001388727.

194693 2008 10 29 A. Wprowadzono zmianę nazwy uprawnionego przez wykreślenie wpisu: „POLBET B – COMPLEX” Spółka Akcyjna, Gdańsk, Polska 001388727 i dokonanie wpisu: POLBRUK S.A., Gdańsk, Polska 001388727.

194694 2008 10 29 A. Wprowadzono zmianę nazwy uprawnionego przez wykreślenie wpisu: „POLBET B – COMPLEX” Spółka Akcyjna, Gdańsk, Polska 001388727 i dokonanie wpisu: POLBRUK S.A., Gdańsk, Polska 001388727.

194695 2008 10 29 A. Wprowadzono zmianę nazwy uprawnionego przez wykreślenie wpisu: „POLBET B – COMPLEX” Spółka Akcyjna, Gdańsk, Polska 001388727 i dokonanie wpisu: POLBRUK S.A., Gdańsk, Polska 001388727.

194696 2008 10 29 A. Wprowadzono zmianę nazwy uprawnionego przez wykreślenie wpisu: „POLBET B – COMPLEX” Spółka Akcyjna, Gdańsk, Polska 001388727 i dokonanie wpisu: POLBRUK S.A., Gdańsk, Polska 001388727.

194697 2008 10 29 A. Wprowadzono zmianę nazwy uprawnionego przez wykreślenie wpisu: „POLBET B – COMPLEX” Spółka Akcyjna, Gdańsk, Polska 001388727 i dokonanie wpisu: POLBRUK S.A., Gdańsk, Polska 001388727.

194698 2008 10 29 A. Wprowadzono zmianę nazwy uprawnionego przez wykreślenie wpisu: „POLBET B – COMPLEX” Spółka Akcyjna, Gdańsk, Polska 001388727 i dokonanie wpisu: POLBRUK S.A., Gdańsk, Polska 001388727.

194699 2008 10 29 A. Wprowadzono zmianę nazwy uprawnionego przez wykreślenie wpisu: „POLBET B – COMPLEX” Spółka Akcyjna, Gdańsk, Polska 001388727 i dokonanie wpisu: POLBRUK S.A., Gdańsk, Polska 001388727.

194700 2008 10 29 A. Wprowadzono zmianę nazwy uprawnionego przez wykreślenie wpisu: „POLBET B – COMPLEX” Spółka Akcyjna, Gdańsk, Polska 001388727 i dokonanie wpisu: POLBRUK S.A., Gdańsk, Polska 001388727.

194701 2008 10 29 A. Wprowadzono zmianę nazwy uprawnionego przez wykreślenie wpisu: „POLBET B – COMPLEX” Spółka Akcyjna, Gdańsk, Polska 001388727 i dokonanie wpisu: POLBRUK S.A., Gdańsk, Polska 001388727.

194702 2008 10 29 A. Wprowadzono zmianę nazwy uprawnionego przez wykreślenie wpisu: „POLBET B – COMPLEX” Spółka Akcyjna, Gdańsk, Polska 001388727 i dokonanie wpisu: POLBRUK S.A., Gdańsk, Polska 001388727.

194703 2008 10 29 A. Wprowadzono zmianę nazwy uprawnionego przez wykreślenie wpisu: „POLBET B – COMPLEX” Spółka Akcyjna, Gdańsk, Polska 001388727 i dokonanie wpisu: POLBRUK S.A., Gdańsk, Polska 001388727.

194704 2008 10 29 A. Wprowadzono zmianę nazwy uprawnionego przez wykreślenie wpisu: „POLBET B – COMPLEX” Spółka Akcyjna, Gdańsk, Polska 001388727 i dokonanie wpisu: POLBRUK S.A., Gdańsk, Polska 001388727.

194705 2008 10 29 A. Wprowadzono zmianę nazwy uprawnionego przez wykreślenie wpisu: „POLBET B – COMPLEX” Spółka Akcyjna, Gdańsk, Polska 001388727 i dokonanie wpisu: POLBRUK S.A., Gdańsk, Polska 001388727.

194706 2008 10 29 A. Wprowadzono zmianę nazwy uprawnionego przez wykreślenie wpisu: „POLBET B – COMPLEX” Spółka Akcyjna, Gdańsk, Polska 001388727 i dokonanie wpisu: POLBRUK S.A., Gdańsk, Polska 001388727.

194707 2008 10 29 A. Wprowadzono zmianę nazwy uprawnionego przez wykreślenie wpisu: „POLBET B – COMPLEX” Spółka Akcyjna, Gdańsk, Polska 001388727 i dokonanie wpisu: POLBRUK S.A., Gdańsk, Polska 001388727.

194708 2008 10 29 A. Wprowadzono zmianę nazwy uprawnionego przez wykreślenie wpisu: „POLBET B – COMPLEX” Spółka Akcyjna, Gdańsk, Polska 001388727 i dokonanie wpisu: POLBRUK S.A., Gdańsk, Polska 001388727.

194709 2008 10 29 A. Wprowadzono zmianę nazwy uprawnionego przez wykreślenie wpisu: „POLBET B – COMPLEX” Spółka Akcyjna, Gdańsk, Polska 001388727 i dokonanie wpisu: POLBRUK S.A., Gdańsk, Polska 001388727.

194710 2008 10 29 A. Wprowadzono zmianę nazwy uprawnionego przez wykreślenie wpisu: „POLBET B – COMPLEX” Spółka Akcyjna, Gdańsk, Polska 001388727 i dokonanie wpisu: POLBRUK S.A., Gdańsk, Polska 001388727.

194711 2008 10 29 A. Wprowadzono zmianę nazwy uprawnionego przez wykreślenie wpisu: „POLBET B – COMPLEX” Spółka Akcyjna, Gdańsk, Polska 001388727 i dokonanie wpisu: POLBRUK S.A., Gdańsk, Polska 001388727.

194712 2008 10 29 A. Wprowadzono zmianę nazwy uprawnionego przez wykreślenie wpisu: „POLBET B – COMPLEX” Spółka Akcyjna, Gdańsk, Polska 001388727 i dokonanie wpisu: POLBRUK S.A., Gdańsk, Polska 001388727.

194713 2008 10 29 A. Wprowadzono zmianę nazwy uprawnionego przez wykreślenie wpisu: „POLBET B – COMPLEX” Spółka Akcyjna, Gdańsk, Polska 001388727 i dokonanie wpisu: POLBRUK S.A., Gdańsk, Polska 001388727.

194714 2008 10 29 A. Wprowadzono zmianę nazwy uprawnionego przez wykreślenie wpisu: „POLBET B – COMPLEX” Spółka Akcyjna, Gdańsk, Polska 001388727 i dokonanie wpisu: POLBRUK S.A., Gdańsk, Polska 001388727.

194786 2008 10 14 A. Wprowadzono zmianę nazwy uprawnionego przez wykreślenie wpisu: P.P.H.U. „MEBLE SZINDZIELORZ” Export-Import Andrzej Szindzielorz, Złotniki, Polska 004508623 i dokonanie wpisu: FADOME A. Szendzielorz, Złotniki, Polska 004508623.

194901 2008 10 30 A. Wprowadzono zmianę nazwy uprawnionego przez wykreślenie wpisu: TBM Firma Spożywcza Tomasz Miśkiewicz, Szewna, Polska 290382123 i dokonanie wpisu: TBM – Snack – Tomasz Miśkiewicz, Szewna, Polska.

195032 2008 10 15 A. Wprowadzono zmianę uprawnionego przez wykreślenie wpisu: „KOLPORTER HOLDING” Sp. z o.o., Kielce, Polska 292423966 i dokonanie wpisu: Kolporter S.A., Kielce, Polska.

195103 2008 10 16 A. Wprowadzono zmianę nazwy uprawnionego przez wykreślenie wpisu: System Regeneracji Tonerów „SIETOM” Spółka z o.o., Gdańsk, Polska i dokonanie wpisu: SIETOM Spółka z ograniczoną odpowiedzialnością, Gdańsk, Polska 1900633711.

195104 2008 10 16 A. Wprowadzono zmianę nazwy uprawnionego przez wykreślenie wpisu: System Regeneracji Tonerów „SIETOM” Spółka z o.o., Gdańsk, Polska i dokonanie wpisu: SIETOM Spółka z ograniczoną odpowiedzialnością, Gdańsk, Polska 1900633711.

195677 2008 10 14 A. Wprowadzono zmianę uprawnionego przez wykreślenie wpisu: Fabryka Kosmetyków MIRACULUM S.A., Kraków, Polska 351185660 i dokonanie wpisu: „GRUPA KOLASTYNA” SPÓŁKA AKCYJNA, Kraków, Polska 472905994.

195701 2008 10 14 A. Wprowadzono zmianę uprawnionego przez wykreślenie wpisu: MEDICOFARMA Spółka z o.o., Warszawa, Polska 012250271 i dokonanie wpisu: MEDICOFARMA SPÓŁKA AKCYJNA, Warszawa, Polska 012250271.

195702 2008 10 14 A. Wprowadzono zmianę uprawnionego przez wykreślenie wpisu: MEDICOFARMA Spółka z o.o., Warszawa, Polska 012250271 i dokonanie wpisu: MEDICOFARMA SPÓŁKA AKCYJNA, Warszawa, Polska 012250271.

195703 2008 10 14 A. Wprowadzono zmianę uprawnionego przez wykreślenie wpisu: MEDICOFARMA Spółka z o.o., Warszawa, Polska 012250271 i dokonanie wpisu: MEDICOFARMA SPÓŁKA AKCYJNA, Warszawa, Polska 012250271.

195704 2008 10 14 A. Wprowadzono zmianę uprawnionego przez wykreślenie wpisu: MEDICOFARMA Spółka z o.o., Warszawa, Polska 012250271 i dokonanie wpisu: MEDICOFARMA SPÓŁKA AKCYJNA, Warszawa, Polska 012250271.

195705 2008 10 14 A. Wprowadzono zmianę uprawnionego przez wykreślenie wpisu: MEDICOFARMA Spółka z o.o., Warszawa, Polska 012250271 i dokonanie wpisu: MEDICOFARMA SPÓŁKA AKCYJNA, Warszawa, Polska 012250271.

195720 2008 10 14 A. Wprowadzono zmianę uprawnionego przez wykreślenie wpisu: MEDICOFARMA Sp. z o.o., Warszawa, Polska 012250271 i dokonanie wpisu: MEDICOFARMA SPÓŁKA AKCYJNA, Warszawa, Polska 012250271.

195813 2008 10 13 A. Wprowadzono zmianę nazwy uprawnionego przez wykreślenie wpisu: Handel Hurtowy i Detaliczny Artykułami Przemysłowymi Grażyna Kiepuszewska, Ostrołęka, Polska 550412099 i dokonanie wpisu: QSGS Technology Grażyna Kiepuszewska, Ostrołęka, Polska 550412099.

195855 2008 10 14 A. Wprowadzono zmianę nazwy uprawnionego przez wykreślenie wpisu: PSK DRUK Sp. z o.o., Wrocław, Polska 932963180 i dokonanie wpisu: „PLANTIN” – SPÓŁKA Z OGRANICZONĄ ODPOWIEDZIALNOŚCIĄ, Wrocław, Polska 932963180.

195991 2008 10 30 A. Wprowadzono zmianę uprawnionego przez wykreślenie wpisu: Instytut Technologii Nafty im. Prof. ST. Pilata, Kraków, Polska 00004101 i dokonanie wpisu: INSTYTUT NAFTY I GAZU, Kraków, Polska.

196040 2008 10 20 A. Wprowadzono zmianę uprawnionego przez wykreślenie wpisu: FERRO Spółka z o.o., Skawina, Polska 356375388 i dokonanie wpisu: Ferro S.A., Skawina, Polska.

196086 2008 10 15 A. Wprowadzono zmianę nazwy uprawnionego przez wykreślenie wpisu: PSK DRUK Sp. z o.o., Wrocław, Polska 932963180 i dokonanie wpisu: „PLANTIN” – SPÓŁKA Z OGRANICZONĄ ODPOWIEDZIALNOŚCIĄ, Wrocław, Polska 932963180.

196157 2008 10 09 A. Wprowadzono zmianę uprawnionego przez wykreślenie wpisu: JERONIMO MARTINS DYSTRYBUCJA Spółka z ograniczoną odpowiedzialnością, Poznań, Polska 630303023 i dokonanie wpisu: „JERONIMO MARTINS DYSTRYBUCJA” SPÓŁKA AKCYJNA, Poznań, Polska 630303023.

196157 2008 10 09 A. Wprowadzono zmianę siedziby uprawnionego przez wykreślenie wpisu: „JERONIMO MARTINS DYSTRYBUCJA” SPÓŁKA AKCYJNA, Poznań, Polska 630303023 i dokonanie wpisu: „JERONIMO MARTINS DYSTRYBUCJA” SPÓŁKA AKCYJNA, Kostrzyn, Polska 630303023.

196158 2008 10 09 A. Wprowadzono zmianę uprawnionego przez wykreślenie wpisu: JERONIMOMARTINSDYSTRYBUCJA Spółka z ograniczoną odpowiedzialnością, Poznań, Polska 630303023 i dokonanie wpisu: „JERONIMO MARTINS DYSTRYBUCJA” SPÓŁKA AKCYJNA, Poznań, Polska 630303023.

196158 2008 10 09 A. Wprowadzono zmianę siedziby uprawnionego przez wykreślenie wpisu: „JERONIMO MARTINS DYSTRYBUCJA” SPÓŁKA AKCYJNA, Poznań, Polska 630303023 i dokonanie wpisu: „JERONIMO MARTINS DYSTRYBUCJA” SPÓŁKA AKCYJNA, Kostrzyn, Polska 630303023.

196176 2008 10 16 A. Wprowadzono zmianę uprawnionego przez wykreślenie wpisu: Browar BELGIA Sp. z o.o., Kielce, Polska 290442954 i dokonanie wpisu: PALM BREWERIE N.V., Londerzeel, Belgia.

196236 2008 10 30 A. Wprowadzono zmianę uprawnionego przez wykreślenie wpisu: Instytut Technologii Nafty im. Prof. ST. Piłata, Kraków, Polska 00004101 i dokonanie wpisu: INSTYTUT NAFTY I GAZU, Kraków, Polska.

196372 2008 10 20 A. Wprowadzono zmianę uprawnionego przez wykreślenie wpisu: Passowicz Anna, Poznań, Polska i dokonanie wpisu: Maria Otworowska, Koźmin Wielkopolski, Polska.

196383 2008 10 20 A. Wprowadzono zmianę uprawnionego przez wykreślenie wpisu: „POLCOMMERCE” Jakub Czajczyński, Pawłówek, Polska 250960137 i dokonanie wpisu: „POLCOMMERCE” Sp. z o.o., Pawłówek, Polska.

196418 2008 10 20 A. Wprowadzono zmianę uprawnionego przez wykreślenie wpisu: P. Topolewicz, A. Gackowski TOPEX SPÓŁKA JAWNA, Warszawa, Polska 006713095 i dokonanie wpisu: „TOPEX SPÓŁKA Z OGRANICZONĄ ODPOWIEDZIALNOŚCIĄ” SPÓŁKA KOMANDYTOWA, Warszawa, Polska.

196430 2008 10 13 A. Wprowadzono zmianę uprawnionego przez wykreślenie wpisu: „AQUAEL” Janusz Jankiewicz, Warszawa, Polska 012508500 i dokonanie wpisu: AQUAEL JANUSZ JANKIEWICZ Sp. z o.o., Warszawa, Polska 140764200.

196465 2008 10 20 A. Wprowadzono zmianę uprawnionego przez wykreślenie wpisu: LAPUS Spółka z o.o., Warszawa, Polska 006932319 i dokonanie wpisu: VOGEL BURDA COMMUNICATIONS SPÓŁKA Z OGRANICZONĄ ODPOWIEDZIALNOŚCIĄ, Warszawa, Polska 930401845.

196612 2008 10 13 A. Wprowadzono zmianę uprawnionego przez wykreślenie wpisu: „COMP” Spółka Akcyjna, Warszawa, Polska 012499190 i dokonanie wpisu: Comp Safe Support S.A., Warszawa, Polska 012499190.

196614 2008 10 16 A. Wprowadzono zmianę uprawnionego przez wykreślenie wpisu: Wojskowe Centralne Biuro Konstrukcyjno-Technologiczne, Warszawa, Polska 000836483 i dokonanie

wpisu: Wojskowe Centralne Biuro Konstrukcyjno-Technologiczne Spółka Akcyjna, Warszawa, Polska 000836483.

196670 2008 10 16 A. Wprowadzono zmianę uprawnionego przez wykreślenie wpisu: ANNE MARII Spółka Akcyjna, Bydgoszcz, Polska 092310482 i dokonanie wpisu: AM GROUP PLUS Sp. z o.o., Bydgoszcz, Polska.

196782 2008 10 15 A. Wprowadzono zmianę nazwy uprawnionego przez wykreślenie wpisu: „MHC” Spółka jawna M. Marcisz, T. Harasim, J. Ciszewski, Wodzisław, Polska 271017306 i dokonanie wpisu: „ITUM OWOCE” Sp. Jawna Marcisz, Harasim, Ciszewski, Wodzisław Śląski, Polska.

196929 2008 10 15 A. Wprowadzono zmianę nazwy uprawnionego przez wykreślenie wpisu: STYROPEX Sp. z o.o., Olsztyn, Polska 004446253 i dokonanie wpisu: YETICO Sp. z o.o., Olsztyn, Polska 004446253.

196929 2008 10 15 A. Wprowadzono zmianę uprawnionego przez wykreślenie wpisu: YETICO Sp. z o.o., Olsztyn, Polska 004446253 i dokonanie wpisu: YETICO SPÓŁKA AKCYJNA, Olsztyn, Polska 004446253.

196930 2008 10 15 A. Wprowadzono zmianę nazwy uprawnionego przez wykreślenie wpisu: STYROPEX Sp. z o.o., Olsztyn, Polska 004446253 i dokonanie wpisu: YETICO Sp. z o.o., Olsztyn, Polska 004446253.

196930 2008 10 15 A. Wprowadzono zmianę uprawnionego przez wykreślenie wpisu: YETICO Sp. z o.o., Olsztyn, Polska 004446253 i dokonanie wpisu: YETICO SPÓŁKA AKCYJNA, Olsztyn, Polska 004446253.

197071 2008 10 16 A. Wprowadzono zmianę nazwy uprawnionego przez wykreślenie wpisu: LAFARGE DACHY Sp. z o.o., Opole, Polska 490397905 i dokonanie wpisu: MONIER Sp. z o.o., Opole, Polska 490397905.

197072 2008 10 16 A. Wprowadzono zmianę nazwy uprawnionego przez wykreślenie wpisu: LAFARGE DACHY Sp. z o.o., Opole, Polska 490397905 i dokonanie wpisu: MONIER Sp. z o.o., Opole, Polska 490397905.

197209 2008 10 15 A. Wprowadzono zmianę nazwy uprawnionego przez wykreślenie wpisu: TBM Firma Spożywcza Tomasz Miśkiewicz, Szewna, Polska 290382123 i dokonanie wpisu: TBM-SNACKS – Tomasz Miśkiewicz, Szewna, Polska.

197251 2008 10 16 A. Wprowadzono zmianę uprawnionego przez wykreślenie wpisu: GURDEK Sp. z o.o., Wadowice, Polska 356723062 i dokonanie wpisu: GURDEK-DARIUSZ GURDEK SPÓŁKA KOMANDYTOWA, Wadowice, Polska 356723062.

197522 2008 10 14 A. Wprowadzono zmianę nazwy i siedziby uprawnionego przez wykreślenie wpisu: SHERWOOD SERVICES AG, Schaffhausen, Szwajcaria i dokonanie wpisu: Covidien AG, Neuhausen am Rheinfall, Szwajcaria.

197523 2008 10 14 A. Wprowadzono zmianę nazwy i siedziby uprawnionego przez wykreślenie wpisu: SHERWOOD SERVICES AG, Schaffhausen, Szwajcaria i dokonanie wpisu: Covidien AG, Neuhausen am Rheinfall, Szwajcaria.

197625 2008 10 29 A. Wprowadzono zmianę nazwy uprawnionego przez wykreślenie wpisu: Pracownia Badań Scyntygraficznych, Krzysztof Toto, Warszawa, Polska 011080826 i dokonanie wpisu: Krzysztof Toto „Neukleomed”, Warszawa, Polska 011080826.

197657 2008 10 16 A. Wprowadzono zmianę uprawnionego przez wykreślenie wpisu: Sudany Development Incorporation, Union, Stany Zjednoczone Ameryki i dokonanie wpisu: Przedsiębiorstwo Produkcyjno-Usługowo-Handlowe „AmTech” Sp. z o.o., Głogów Małopolski, Polska.

197658 2008 10 16 A. Wprowadzono zmianę uprawnionego przez wykreślenie wpisu: Sudany Development Incorporation, Union, Stany Zjednoczone Ameryki i dokonanie wpisu: Przedsię-

biorstwo Produkcyjno-Usługowo-Handlowe „AmTech” Sp. z o.o., Głogów Małopolski, Polska.

197720 2008 10 13 A. Wprowadzono zmianę uprawnionego przez wykreślenie wpisu: „ELMILK” Sp. z o.o., Szczecinek, Polska i dokonanie wpisu: „ZAKŁADY PRZEMYSŁU TŁUSZCZOWEGO” SPÓŁKA Z OGRANICZONĄ ODPOWIEDZIALNOŚCIĄ, Szczecinek, Polska 331444670.

197723 2008 10 15 A. Wprowadzono zmianę uprawnionego przez wykreślenie wpisu: „ELMILK” Spółka z o.o., Szczecinek, Polska i dokonanie wpisu: Zakłady Przemysłu Tłuszczowego Spółka z ograniczoną odpowiedzialnością, Szczecinek, Polska 331444670.

197819 2008 10 09 A. Wprowadzono zmianę uprawnionego przez wykreślenie wpisu: Hildebrand Andrzej, Gdańsk, Polska 190339478 i dokonanie wpisu: EWAN ANDRZEJ HILDEBRAND SPÓŁKA JAWNA, Gdańsk, Polska 220342960.

197820 2008 10 09 A. Wprowadzono zmianę uprawnionego przez wykreślenie wpisu: Hildebrand Andrzej, Gdańsk, Polska 190339478 i dokonanie wpisu: EWAN ANDRZEJ HILDEBRAND SPÓŁKA JAWNA, Gdańsk, Polska 220342960.

197847 2008 10 15 A. Wprowadzono zmianę uprawnionego przez wykreślenie wpisu: TVN Turbo Spółka z o.o., Warszawa, Polska 015550022 i dokonanie wpisu: TVN SPÓŁKA AKCYJNA, Warszawa, Polska 011131245.

197963 2008 10 16 A. Wprowadzono zmianę siedziby uprawnionego przez wykreślenie wpisu: „EMKA” S.A., Koszalin, Polska 331092170 i dokonanie wpisu: „EMKA” S.A., Warszawa, Polska 331092170.

197963 2008 10 16 A. Wprowadzono zmianę uprawnionego przez wykreślenie wpisu: „EMKA” S.A., Warszawa, Polska 331092170 i dokonanie wpisu: DT-SPV 20 Spółka z o.o., Warszawa, Polska 140756726.

197973 2008 10 16 A. Wprowadzono zmianę uprawnionego przez wykreślenie wpisu: AZ.PL S.C. Albert Jerka, Andrzej Kostrzewa, Szczecin, Polska 810903927 i dokonanie wpisu: AZ.PL Albert Jerka, Andrzej Kostrzewa Spółka Jawna, Szczecin, Polska 810903927.

197992 2008 10 15 A. Wprowadzono zmianę uprawnionego przez wykreślenie wpisu: Lubelskie Zakłady Przemysłu Spirytusowego POLMOS Spółka Akcyjna, Lublin, Polska 430029752 i dokonanie wpisu: Lubelskie Zakłady Przemysłu Spirytusowego Polmos Sp. z o.o., Lublin, Polska 140665998.

197998 2008 10 15 A. Wprowadzono zmianę uprawnionego przez wykreślenie wpisu: Lubelskie Zakłady Przemysłu Spirytusowego POLMOS Spółka Akcyjna, Lublin, Polska 430029752 i dokonanie wpisu: Lubelskie Zakłady Przemysłu Spirytusowego Polmos Sp. z o.o., Lublin, Polska 140665998.

197999 2008 10 15 A. Wprowadzono zmianę uprawnionego przez wykreślenie wpisu: Lubelskie Zakłady Przemysłu Spirytusowego POLMOS Spółka Akcyjna, Lublin, Polska 430029752 i dokonanie wpisu: Lubelskie Zakłady Przemysłu Spirytusowego Polmos Sp. z o.o., Lublin, Polska 140665998.

198010 2008 10 16 A. Wprowadzono zmianę uprawnionego przez wykreślenie wpisu: DOUG FABER FAMILY Spółka z o.o., Warszawa, Polska 014874515 i dokonanie wpisu: OS 3 Spółka z o.o., Rybnik, Polska.

198194 2008 10 15 A. Wprowadzono zmianę uprawnionego przez wykreślenie wpisu: „MIĘDZY KULTURAMI” Ośrodek Edukacji i Informacji Anna Cybulka, Poznań, Polska 639725292 i dokonanie wpisu: Między Kulturami Uladzimir Cybulka, Poznań, Polska 300381777.

198206 2008 10 13 A. Wprowadzono zmianę uprawnionego przez wykreślenie wpisu: LA RIVE M. Szymula, P. Szostak

Spółka Jawna, Grudziądz, Polska 871685584 i dokonanie wpisu: LA RIVE SPÓŁKA AKCYJNA, Grudziądz, Polska 871685584.

198335 2008 10 13 A. Wprowadzono zmianę uprawnionego przez wykreślenie wpisu: LA RIVE M. Szymula, P. Szostak Spółka Jawna, Grudziądz, Polska 871685584 i dokonanie wpisu: LA RIVE SPÓŁKA AKCYJNA, Grudziądz, Polska 871685584.

198339 2008 10 15 A. Wprowadzono zmianę uprawnionego przez wykreślenie wpisu: Przedsiębiorstwo Produkcyjno-Handlowo-Usługowe „PATER” Jerzy Pater, Brzeźnica, Polska 690653182 i dokonanie wpisu: PATER Sp. z o.o., Brzeźnica, Polska 180197247.

198703 2008 10 15 A. Wprowadzono zmianę uprawnionego przez wykreślenie wpisu: Beverage Partners Worldwide S.A., Urdorf, Szwajcaria i dokonanie wpisu: Societe des Produits Nestle S.A., Vevey, Francja.

199228 2008 10 14 A. Wprowadzono zmianę nazwy uprawnionego przez wykreślenie wpisu: Lamium Spółka z ograniczoną odpowiedzialnością, Warszawa, Polska 510929698 i dokonanie wpisu: BI-ES POLSKA SPÓŁKA Z OGRANICZONĄ ODPOWIEDZIALNOŚCIĄ, Warszawa, Polska.

199228 2008 10 14 A. Wprowadzono zmianę uprawnionego przez wykreślenie wpisu: BI-ES POLSKA SPÓŁKA Z OGRANICZONĄ ODPOWIEDZIALNOŚCIĄ, Warszawa, Polska i dokonanie wpisu: PRZEDSIĘBIORSTWO PRODUKCYJNE „BI-ES COSMETIC” BEATA PIOTROWSKA, SŁAWOMIR PIOTROWSKI SPÓŁKA JAWNA, Kamień Duży, Polska.

199228 2008 10 14 A. Wprowadzono zmianę uprawnionego przez wykreślenie wpisu: PRZEDSIĘBIORSTWO PRODUKCYJNE „BI-ES COSMETIC” BEATA PIOTROWSKA, SŁAWOMIR PIOTROWSKI SPÓŁKA JAWNA, Kamień Duży, Polska i dokonanie wpisu: BI-ES POLSKA SPÓŁKA Z OGRANICZONĄ ODPOWIEDZIALNOŚCIĄ, Warszawa, Polska.

199228 2008 10 14 A. Wprowadzono zmianę siedziby uprawnionego przez wykreślenie wpisu: BI-ES POLSKA SPÓŁKA Z OGRANICZONĄ ODPOWIEDZIALNOŚCIĄ, Warszawa, Polska i dokonanie wpisu: BI-ES POLSKA SPÓŁKA Z OGRANICZONĄ ODPOWIEDZIALNOŚCIĄ, Kamień Duży, Polska.

199232 2008 10 14 A. Wprowadzono zmianę nazwy uprawnionego przez wykreślenie wpisu: LAMIUM Spółka z ograniczoną odpowiedzialnością, Warszawa, Polska 510929698 i dokonanie wpisu: BI-ES POLSKA SPÓŁKA Z OGRANICZONĄ ODPOWIEDZIALNOŚCIĄ, Warszawa, Polska.

199232 2008 10 14 A. Wprowadzono zmianę uprawnionego przez wykreślenie wpisu: BI-ES POLSKA SPÓŁKA Z OGRANICZONĄ ODPOWIEDZIALNOŚCIĄ, Warszawa, Polska i dokonanie wpisu: PRZEDSIĘBIORSTWO PRODUKCYJNE „BI-ES COSMETIC” BEATA PIOTROWSKA, SŁAWOMIR PIOTROWSKI SPÓŁKA JAWNA, Kamień Duży, Polska.

199232 2008 10 14 A. Wprowadzono zmianę uprawnionego przez wykreślenie wpisu: PRZEDSIĘBIORSTWO PRODUKCYJNE „BI-ES COSMETIC” BEATA PIOTROWSKA, SŁAWOMIR PIOTROWSKI SPÓŁKA JAWNA, Kamień Duży, Polska i dokonanie wpisu: BI-ES POLSKA SPÓŁKA Z OGRANICZONĄ ODPOWIEDZIALNOŚCIĄ, Warszawa, Polska.

199232 2008 10 14 A. Wprowadzono zmianę siedziby uprawnionego przez wykreślenie wpisu: BI-ES POLSKA SPÓŁKA Z OGRANICZONĄ ODPOWIEDZIALNOŚCIĄ, Warszawa, Polska i dokonanie wpisu: BI-ES POLSKA SPÓŁKA Z OGRANICZONĄ ODPOWIEDZIALNOŚCIĄ, Kamień Duży, Polska.

199553 2008 10 29 A. Wprowadzono zmianę uprawnionego przez wykreślenie wpisu: „Polifarb Cieszyn – Wrocław” Spółka Akcyjna, Wrocław, Polska 070409810 i dokonanie wpisu: SigmaKalon Deco Polska Sp. z o.o., Wrocław, Polska 932708766.

199554 2008 10 29 A. Wprowadzono zmianę uprawnionego przez wykreślenie wpisu: „Polifarb Cieszyn – Wrocław” Spółka

Akcyjna, Wrocław, Polska 070409810 i dokonanie wpisu: SigmaKalon Deco Polska Sp. z o.o., Wrocław, Polska 932708766.

199555 2008 10 29 A. Wprowadzono zmianę uprawnionego przez wykreślenie wpisu: „Polifarb Cieszyn – Wrocław” Spółka Akcyjna, Wrocław, Polska 070409810 i dokonanie wpisu: SigmaKalon Deco Polska Sp. z o.o., Wrocław, Polska 932708766.

199556 2008 10 29 A. Wprowadzono zmianę uprawnionego przez wykreślenie wpisu: „Polifarb Cieszyn – Wrocław” Spółka Akcyjna, Wrocław, Polska 070409810 i dokonanie wpisu: SigmaKalon Deco Polska Sp. z o.o., Wrocław, Polska 932708766.

199678 2008 10 29 A. Wprowadzono zmianę uprawnionego przez wykreślenie wpisu: Hexus Capital Management Polska Sp. z o.o., Warszawa, Polska 015544694 i dokonanie wpisu: „Hexus Capital Management Polska” S.A., Warszawa, Polska 015544694.

199679 2008 10 29 A. Wprowadzono zmianę uprawnionego przez wykreślenie wpisu: Hexus Capital Management Polska Sp. z o.o., Warszawa, Polska 015544694 i dokonanie wpisu: „Hexus Capital Management Polska” S.A., Warszawa, Polska 015544694.

200499 2008 10 16 A. Wprowadzono zmianę uprawnionego przez wykreślenie wpisu: Adam Gostyński, Kalisz, Polska i dokonanie wpisu: Ewa Wrzeszczyńska, Kalisz, Polska NIP 618-104-04-36.

201294 2008 10 15 A. Wprowadzono zmianę uprawnionego przez wykreślenie wpisu: ZIELONA BUDKA Spółka Akcyjna, Warszawa, Polska 012874273 i dokonanie wpisu: Zielona Budka Spółka z o.o., Warszawa, Polska 521-04-18-524 012874273.

201294 2008 10 15 A. Wprowadzono zmianę uprawnionego przez wykreślenie wpisu: Zielona Budka Spółka z o.o., Warszawa, Polska 521-04-18-524 012874273 i dokonanie wpisu: Zielona Budka (Mielec) Spółka z o.o., Mielec, Polska 8171665383 690513446.

201294 2008 10 15 D. Dokonano wpisu: „W celu zabezpieczenia wierzytelności przysługujących Deutsche Bank AG, London Branch z siedzibą w Mielcu, wynikających z Umowy Kredytów Nadrzędnych zawartej w dniu 05 lipca 2006 r., ustanowiono na rzecz Deutsche Bank AG, London Branch z siedzibą w Londynie, Wielka Brytania zastaw cywilny na prawie ochronnym R-201294, zgodnie z Umową Zastawów Rejestrowych z dnia 02 kwietnia 2008 r.”.

201294 2008 10 15 D. Dokonano wpisu: „W dniu 12 czerwca 2008 r. na podstawie postanowienia Sądu Rejonowego w Rzeszowie Wydział IX Gospodarczy – Rejestru Zastawów (sygn. akt RZ.IX.NsRejZa.2000/08/166) wpisano do Rejestru Zastawów zastaw rejestrowy na prawie ochronnym R-201294 w celu zabezpieczenia wierzytelności przysługujących Deutsche Bank AG, London Branch z siedzibą w Londynie, Wielka Brytania wobec spółki Zielona Budka (Mielec) Sp. z o.o. z siedzibą w Mielcu”.

23

DECYZJE O WYGAŚNIĘCIU PRAWA OCHRONNEGO

Poniższe zestawienie zawiera kolejno: numer prawa ochronnego na znaki towarowe i datę wygaśnięcia prawa ochronnego. W przypadku wygaśnięcia prawa tylko dla części towarów (usług) wymienia się te towary (usługi).

65 087 2006 05 18 Prawo wygasło w całości.
110 934 2004 05 01 Prawo wygasło w całości.
139 892 2008 02 26 Prawo wygasło w całości. Wnioskiem z dnia 26 lutego 2008r. Postrzygacz Krzysztof „Trast treiding” poinformował Urząd o rezygnacji z dalszej ochrony przedmiotowego znaku towarowego.

143 657 2007 10 24 Prawo wygasło w całości. Wnioskiem z 2007-10-24 uprawniony poinformował Urząd o rezygnacji z dalszej ochrony przedmiotowego znaku towarowego.
174 841 2008 05 24 Prawo wygasło w całości. Wnioskiem z 24-05-2008 r. uprawniony poinformował Urząd o rezygnacji z dalszej ochrony przedmiotowego znaku towarowego.
109 925 2008 06 18 Prawo wygasło w części dla towarów i usług: organizowanie imprez i koncertów o charakterze kulturalnym; klasa 41.
128 138 2007 12 20 Prawo wygasło w części dla towarów i usług: usługi w zakresie prowadzenia handlu dziełami sztuki; klasa 35.
131 094 2008 01 27 Prawo wygasło w części dla towarów i usług: programy komputerowe; klasa 9.
130 424 2008 05 13 Prawo wygasło w części dla towarów i usług: produkty malarskie; materiały budowlane metalowe; materiały uszczelniające; meble drewniane; usługi transportu towarów samochodami; klasy 2, 6, 17, 20, 39.
131 460 2008 06 09 Prawo wygasło w części dla towarów: koncentraty spożywcze, zupy, galaretki, warzywa konserwowane, ryby konserwowane; soki owocowe; klasy 29, 32.
132 504 2008 04 29 Prawo wygasło w części dla towarów: piwo, ale, porter; klasa 32.
134 139 2008 04 06 Prawo wygasło w części dla towarów i usług: odzież i odzieżowe artykuły galanteryjne, apaszki, boa na szyję, chustki, chusty, krawaty, legginsy, nakrycia głowy, opaski na głowę, kapelusze, paski, rękawice i rękawiczki, szale, szaliki, szelki, artykuły krawieckie i pasmanteryjne, dodatki ubraniowe oraz ozdoby do włosów, broszki ubraniowe, ozdobne emblematy, klamry do butów i pasków, artykuły ozdobne do fryzur, kokardy, opaski do włosów, ozdoby do obuwia, ozdoby do nakryć głowy, pajątki do ubrań, peruki, peruczki, treski, tupety, warkocze i wąsy - z włosów naturalnych i sztucznych, pióra strusie i inne do ubrań siatki na włosy, szpilki i spinki do włosów, szpilki do kręcenia włosów, wykończenia ozdobne do odzieży, zamki błyskawiczne, zapięcia do szelek, usługi w zakresie prowadzenia magazynów, hurtowni i sklepów z: wyrobami jubilerskimi ze srebra i/lub kamieni, wyrobami jubilerskimi platerowanymi oraz imitacjami, ozdobami i biżuterią sztuczną, odzieżą i artykułami galanteryjnymi, nakryciami głowy, artykułami krawieckimi i pasmanteryjnymi, dodatkami ubraniowymi, perukami, treskami tupetami, warkoczami i węsami z włosów naturalnych lub sztucznych oraz ozdobami do włosów: klasy 25, 26, 35.
134 372 2008 04 22 Prawo wygasło w części dla towarów i usług: uszlachetnianie tkanin i dzianin, sitodruk; klasa 40.
139 075 2008 04 28 Prawo wygasło w części dla towarów i usług: odzież żałobna; kwiaty sztuczne, wieńce i wiązanki z kwiatów sztucznych; wieńce i wiązanki z kwiatów naturalnych; klasy 25, 26, 31.
191 784 2008 05 13 Prawo wygasło w części dla towarów: produkty farmaceutyczne i leki z klasy 5.

24

**DECYZJE O ZMIANIE LUB UCHYLENIU DECYZJI
(opublikowanych w Wiadomościach Urzędu Patentowego)**

Poniższe zestawienie zawiera kolejno: numer prawa ochronnego na znak towarowy, numer i rok wydania Wiadomości Urzędu Patentowego, w którym zmieniona lub uchylona decyzja została ogłoszona oraz datę i treść decyzji, w której zmieniono lub uchylono decyzję poprzednią.

132 570	12/2001	2008 09 19	Sprostowano oczywistą omyłkę w decyzji o udzieleniu prawa ochronnego na znak towarowy z dn. 25.09.2001 r. w następujący sposób: - w części dotyczącej wykazu towarów i klas towarowych powinno być: 06: z aluminium: zatyczki, nasadki, zaślepki, korki, wtyczki, kapsle, zamknięcia: 20: z tworzyw sztucznych: zatyczki, nasadki, zaślepki, korki, wtyczki, kapsle, zamknięcia.
165 090	06/2008	2008 07 25	Sprostowano oczywistą omyłkę w decyzji administracyjnej z dnia 17.10.2007 r. w części dotyczącej nazwy uprawnionego powinno być: Con-way Inc., San Mateo, Stany Zjednoczone Ameryki.
165 091	06/2008	2008 07 25	Sprostowano oczywistą omyłkę w decyzji administracyjnej z dnia 11.12.2007 r. w części dotyczącej nazwy uprawnionego powinno być: Con-way Inc., San Mateo, Stany Zjednoczone Ameryki.
195 457	03/2008	2008 02 29	Sprostowano oczywistą omyłkę w decyzji o udzieleniu prawa ochronnego na znak towarowy z dnia 21.08.2007 r. w następujący sposób: - w części dotyczącej klasyfikacji wieńdzkiej powinno być: 5.3.6, 27.5.12, 29.1.12.
197 720	06/2008	2008 06 11	Sprostowano oczywistą omyłkę w decyzji o udzieleniu prawa ochronnego na znak towarowy z dnia 20.11.2007 r. w następujący sposób: - w części dotyczącej nazwy zgłaszającego powinno być: „ELMILK” Sp. z o.o., Szczecinek, Polska.

25

REJESTRACJA MIĘDZYNARODOWA UZNANA W POLSCE

Poniższe zestawienie zawiera kolejno: numer międzynarodowego rejestru znaków towarowych (w przypadku konwersji – oznaczono literą K), określenie znaku towarowego przedstawionego w postaci liter bądź cyfr albo, jeżeli znak jest znakiem graficznym lub zawiera elementy graficzne, wskazanie symboli klas elementów graficznych znaku (CFE), określenie klas towarowych, nazwisko i imię bądź nazwę uprawnionego, jego miejsce zamieszkania lub siedzibę oraz kod kraju, datę rejestracji międzynarodowej lub datę późniejszego wyznaczenia, datę zamieszczenia informacji o tej rejestracji w Biuletynie Urzędu Patentowego oraz datę notyfikacji bądź datę notyfikacji późniejszego wyznaczenia.

182800	Litex	01
PolymerLatex GmbH, Paul-Baumann-Straße 1 45772 Marl (DE)		
2007 07 26	2007 12 22	2007 11 01

189169	SKINPLATE	06, 12, 20
STEEL COAT SERVICE CENTRES, Société anonyme, Avenue du Progres 26 B-4432 ALLEUR (BE)		
2007 08 03	2007 12 10	2007 10 25
220188	MET-L-CHEK	01, 02, 04
Helling Kommanditgesellschaft für Industrieprodukte und Anlagenbau (GmbH & Co.), Spökerdamm 2 25436 Heidgraben (DE)		
2007 06 27	2008 01 07	2007 11 22
221541	CFE: 4.3.10, 26.1.1, 26.1.15	09
AEG components s.r.o., Průmyslová 1110 CZ-506 01 Jičín (CZ)		
2007 07 30	2008 01 21	2007 11 29
235230	Graupner	07, 09, 12, 16, 20, 28
CFE: 26.4.3, 26.4.24, 27.5.24		
Graupner GmbH & Co. KG, Henriettenstrasse 94-96 73230 Kirchheim unter Teck (DE)		
2007 09 18	2007 12 22	2007 11 01
254087	Vedag	02, 07, 17, 19
Vedag GmbH, Flinschstraße 10-16 60388 Frankfurt am Main (DE)		
2007 07 02	2007 12 22	2007 11 01
310711	BRAND	07, 09
CFE: 19.11.11		
BRAND GMBH + CO KG, Otto-Schott-Strasse 25 97877 WERTHEIM (DE)		
2007 02 15	2007 11 26	2007 10 04
337519	Fleischmann	07, 09, 11, 28
Gebr. Fleischmann GmbH & Co. KG, Kirchenweg 13 90419 Nürnberg (DE)		
2007 03 15	2007 12 10	2007 10 25
353204	Lys de France	29
CFE: 27.5.1		
Aldi Einkauf GmbH & Co. oHG, Eckenbergstrasse 16 45307 Essen (DE)		
2006 04 27	2006 08 21	2006 06 29
375447	rorax	03
WERNER & MERTZ GESELLSCHAFT M.B.H., Ingelheimstrasse 3 55120 MAINZ (DE)		
2007 10 08	2008 01 21	2007 11 29
383566	Vedatect	02, 19
Vedag GmbH, Flinschstraße 10-16 60388 Frankfurt am Main (DE)		
2007 07 02	2008 01 21	2007 11 29
393980	NIGURA	09
CFE: 27.5.1		
NiGuRa Metzler Optics International GmbH, Heesenstr. 70 40549 Düsseldorf (DE)		
2007 05 21	2008 01 07	2007 11 15
424826	GALVI	07, 17
GALVI S.R.L., Via della Betulla, 7 I-20035 LISSONE (Milano) (IT)		
2006 05 10	2008 01 07	2007 11 22
430278	MECANA	06, 07, 09, 11
MECANA UMWELTECHNIK AG, Industrie Vogtswis, Schäflibachstrasse, Postfach CH-8864 REICHENBURG (CH)		
2007 05 24	2007 12 10	2007 10 25
434113	Capatox	01, 02, 03, 16
Deutsche Amphibolin-Werke von Robert Murjahn Stiftung & Co KG, Roßdörfer Strasse 50 64372 Ober-Ramstadt (DE)		
2007 07 12	2007 12 22	2007 11 01
441952	KOERZIMAT	09
Felix Förster, Erlenhof 72793 Pfullingen (DE)		
2007 09 14	2008 01 07	2007 11 15
452288	Dolgit	05
DOLORGIET GmbH & Co. KG, Otto-von-Guericke-Strasse 1 53757 St. Augustin (DE)		
2007 06 01	2007 12 22	2007 11 01

458920	PERGAFIN	16	563811	ALGODERMIA	03
SCA Hygiene Products GmbH, Sandhofer Strasse 176 68305 Mannheim (DE)			SILEX GROUP S.r.l., Viale Regina Giovanna, 7 I-20129 Milano (IT)		
2007 09 17	2007 12 22	2007 11 01	2007 08 24	2007 12 10	2007 10 25
481767	VIFOR		564631	WESTERN EMERGENCY EQUIPMENT	
CFE: 26.4.4, 26.11.1, 27.5.1, 29.1.4 05, 06, 10, 16, 20, 21			CFE: 1.15.15, 25.7.20, 26.4.1, 27.5.1 06, 09, 11, 20		
Galenica AG, Untermattweg 8 CH-3001 Bern (CH)			HAWS AG, Bachweg 3 CH-3400 Burgdorf (CH)		
2006 03 02	2006 07 24	2006 06 01	2005 12 06	2006 05 02	2006 03 16
494839	S		569666	EUROL	02, 04
CFE: 27.1.3 12			EUROL B.V., Energiestraat 12 NL-7442 DA NIJVERDAL (NL)		
SPITZER SILO-FAHRZEUGWERK GMBH & Co KG, 10, Brühlweg, 74834 ELZTAL (DE)			2004 08 11 2004 12 13 2004 10 28		
2005 06 20	2005 10 31	2005 09 15	574023	Wursal	01, 30
512893	SPORTARREDO	09, 10, 11, 20	Indasia Gewürzwerk GmbH, Malberger Straße 19 49124 Georgsmarienhütte (DE)		
SPORTARREDO S.P.A., 7, via dell'Industria I-30020 GRUARO (VENEZIA) (IT)			2007 08 08 2007 12 10 2007 10 25		
2007 09 12	2007 12 10	2007 10 25	581373	BIOSTRONG	05, 31
514541	PRONTOCID	05	DELACON BIOTECHNIK GESELLSCHAFT M.B.H., 14, Weissenwolffstrasse, A-4221 STEYREGG (AT)		
B. Braun Melsungen Aktiengesellschaft, Carl-Braun-Strasse 1 34212 Melsungen (DE)			2007 05 07 2007 11 26 2007 10 04		
2007 09 25	2007 12 10	2007 10 25	622153	COCOCHA	04
515323	VIVIL SOFT & JUICY		HEINRICH THOMS GMBH & Co KG, Otternhägener Strasse 8A 30826 Garbsen (DE)		
CFE: 5.7.11, 25.7.1, 27.5.1, 29.1.14 30			2007 09 26 2008 01 07 2007 11 15		
Vivil A. Müller GmbH & Co KG, Moltkestrasse 33 77654 Offenburg (DE)			622861	CFE: 26.7.15	01, 02, 03, 04, 05, 06, 14
2007 10 18	2008 01 21	2007 11 29	COMPAGNIE D'INVESTISSEMENTS INDUSTRIELS ET COMMERCIAUX CIIC, Société anonyme, 5, rue de Bretagne, Z.A.C. des Béthunes, F-95310 SAINT-OUEN-L'AUMÔNE (FR)		
515324	VIVIL SOFT & JUICY		2007 05 30 2007 12 22 2007 11 08		
CFE: 5.7.24, 25.7.1, 27.5.1, 29.1.15 30			626066	le chat	25
Vivil A. Müller GmbH & Co KG, Moltkestrasse 33 77654 Offenburg (DE)			CFE: 27.5.1 25		
2007 10 18	2008 01 21	2007 11 29	LE TEXTILE INDEMAILLABLE (Société par actions simplifiée), 3 rue de la Caille F-71170 CHAUFFAILLES (FR)		
515325	VIVIL SOFT & JUICY		2007 07 13 2007 12 22 2007 11 08		
CFE: 5.7.13, 25.7.1, 27.5.1, 29.1.14 30			627959	Camomilla	18, 25
Vivil A. Müller GmbH & Co KG, Moltkestrasse 33 77654 Offenburg (DE)			CFE: 4.5.5, 25.3.1, 27.5.1 18, 25		
2007 10 18	2008 01 21	2007 11 29	CAMOMILLA S.P.A., Via Bodoni 8 I-20090 BUCCINASCO (IT)		
525391	Comfolight	11	2007 05 11 2007 12 22 2007 11 08		
SITECO Beleuchtungstechnik GmbH, Ohmstrasse 50 83301 Traunreut (DE)			630197	CAPRICHOSA	31
2007 08 27	2007 12 22	2007 11 08	VERCOM, S.A.T., Av. De la Valldigna, s/n E-46791 BENIFAIRO DE LA VALLDIGNA (VALENCIA) (ES)		
531458	GEPAN	05	2007 04 27 2007 12 22 2007 11 08		
G. POHL-BOSKAMP GMBH & Co, 11, Kielerstrasse, 25551 HOHENLOCKSTEDT (DE)			644962	COMBINO	12
2007 09 26	2008 01 07	2007 11 15	Siemens Aktiengesellschaft, Wittelsbacherplatz 2 80333 München (DE)		
533333	LES POLYSIANES	03, 05	2007 10 04 2008 01 07 2007 11 22		
PIERRE FABRE DERMOCOSMETIQUE, Société anonyme, 45, place Abel Gance F-92100 BOULOGNE (FR)			650169	Otello	31
2007 08 01	2007 12 22	2007 11 08	Kölla & Co., An der Gumpesbrücke 7 41564 Kaarst (DE)		
536008	Schnizler INTERNATIONAL COLLECTION		2007 08 03 2007 12 22 2007 11 01		
CFE: 26.11.13, 27.5.2 25			652936	AME TOSCANE	03
EUGEN SCHNIZLER GMBH & Co KG, Grathwohlstrasse 5 72762 REUTLINGEN (DE)			PARFUMS ISABEL DERROISNE, 104 avenue du Président Kennedy F-75016 Paris (FR)		
2007 08 30	2007 11 26	2007 10 04	2007 07 17 2007 12 22 2007 11 01		
543616	CANDOL	04, 11	656894	FERMIVIN	30
Candol-Produktions und HandelsgesmbH Nfg KG, 26, Salurnergasse A-2340 Mödling (AT)			DSM IP Assets B.V., Het Overloon 1 NL-6411 TE Heerlen (NL)		
2007 10 11	2008 01 21	2007 11 29	2007 09 07 2007 12 22 2007 11 08		
545507	sahm	21, 34, 40, 42	660130	TDM	09
SAHM GMBH & Co KG, 13, Westerwaldstrasse, 56203 HÖHR-GRENZHAUSEN (DE)			TDM Systems GmbH, Derendinger Strasse 53 72072 Tübingen (DE)		
2006 03 10	2006 11 27	2006 10 05	2004 05 10 2004 11 02 2004 09 16		
546183	CRISCA	09, 14, 18, 25	669353	Scotti	30
BiBA GmbH, Daimlerstrasse 3 47167 Duisburg (DE)			CFE: 2.7.19, 25.7.20, 26.5.1, 27.5.1 30		
2007 06 28	2007 12 10	2007 10 25	RISO SCOTTI S.P.A., Via S. Martino della Battaglia, 11/B I-20122 MILANO (IT)		
			2007 07 23 2008 01 07 2007 11 22		

674086	ema			
CFE: 27.5.1, 29.1.4			41	
European Management Academy Académie Européenne de Management, Getreidemarkt 16 A-1010 Wien (AT)				
2007 06 07	2007 12 10			2007 10 25
674898	PLUSCON			09
Phoenix Contact GmbH & Co., Flachsmarktstrasse 8-28 32825 Blomberg (DE)				
2007 08 30	2007 12 22			2007 11 08
675962	M			
CFE: 24.15.21, 26.3.2, 27.5.1			06, 20	
Respublikanskoe unitarnoe predpriyatie „Rétchitsky métizny zavod“, Oulitsa Frounze 2 247500 Rétchitsa, Gomelskaya obl. (BY)				
2007 07 24	2007 12 22			2007 11 01
681087	Gold ET			09
Carl Zeiss Vision GmbH, Turnstrasse 27 73430 Aalen (DE)				
2007 09 27	2008 01 07			2007 11 15
685858	CALCETTO	06, 11, 19, 27, 37, 41, 42		
Gebrüder Becker GmbH, Gottfried-Keller-Straße 2, 65232 Taunusstein (DE)				
2007 08 28	2007 12 10			2007 10 25
703403	LA VILLA			29, 30
CLAMA Im-und Export GmbH & Co KG, Steineshoffweg 2 45479 Mülheim a.d. Ruhr (DE)				
2007 10 01	2007 12 22			2007 11 08
710114	SPLENDOR			29, 30, 32
SPLENDOR Warenhandels-gesellschaft mbH & Co. KG, 20, Hagenwisch 25469 Halstenbek (DE)				
1999 02 16				1999 04 29
711265	FUTURO HIGH QUALITY TOOLS			
CFE: 15.7.1, 26.4.1, 27.5.1			07, 08, 35	
Brütsch/Rüegger Werkzeuge AG, In der Luberzen 7 CH-8903 Urdorf (CH)				
2007 04 23	2007 11 26			2007 10 04
711697	FYTOSTAR			03, 05, 30
BOODTS COSMETICS NV, Essenschotstraat 1 B-3980 TESSENDERLO (BE)				
2007 09 17	2007 12 22			2007 11 08
724904	IDENTIC			24, 25
KiK Textilien und Non-Food GmbH, Siemensstrasse 21 59199 Bönen (DE)				
2007 09 18	2007 12 22			2007 11 08
737738	OOZOO			14
Lothmann Trading B.V., Zijlbaan 12 NL-2352 BN LEIDERDORP (NL)				
2007 07 30	2008 01 21			2007 11 29
740589	ACRYDUR			01, 02, 19, 27, 37
LIP Bygningsartikler A/S, Industrivej 16 DK-5580 Norre Åby (DK)				
2000 08 31	2000 10 05			
745504	X-Mail			16, 18, 24, 25, 28
KiK Textilien und Non-Food GmbH, Siemensstrasse 21 59199 Bönen (DE)				
2007 09 06	2007 12 22			2007 11 01
747393	INTELLIGENCE			28
Head Technology GmbH, Wuhrkopfweg 1 A-6921 Kennelbach (AT)				
2007 03 20	2007 12 10			2007 10 25
748811	ALARA			
CFE: 27.5.1			31	
ALARA TARIM ÜRÜNLERİ SANAYİ VE TİCARET ANONİM ŞİRKETİ, Hasanköy 1.km. GÜRSU/BURSA (TR)				
2007 07 31	2007 12 10			2007 10 18
749538	TROUW			01, 05, 31
Trouw International B.V., Veerstraat 38 NL-5831 JN Boxmeer (NL)				
2003 12 23	2004 04 19			2004 03 04
752878	AUTOSSIMO			02, 03, 07, 08, 09, 12, 37, 42
AUTODISTRIBUTION, 119 a 131, avenue René Morin F-92420 MORANGIS (FR)				
2007 03 21				2007 10 25
753619	BONEWELDING			09, 10
Woodwelding AG, Bodmerstrasse 7 CH-8002 Zürich (CH)				
2007 07 13	2007 12 10			2007 10 18
755311	T Motion			
CFE: 26.4.1, 27.5.1, 29.1.12			09, 16, 35, 38, 42	
Deutsche Telekom AG, Friedrich-Ebert-Allee 140 53113 Bonn (DE)				
2001 01 11				2001 05 10
763035	MOVOTRON			07, 09, 14
CLOCK-O-MATIC, naamloze vennootschap, Ambachtelijke Zone „De Vunt“ 14 B-3220 HOLSBEK (BE)				
2007 07 26	2007 12 10			2007 10 18
766470	ELENA MIRO'			03, 09, 14, 18
MIROGLIO S.P.A., Via S. Margherita 23 I-12051 ALBA (CN) (IT)				
2006 12 27	2008 01 21			2008 06 26
772557	CA-AM			36
CREDIT AGRICOLE ASSET MANAGEMENT (CAAM)-Société anonyme, Immeuble Cotentin, 90 boulevard Pasteur F-75015 PARIS (FR)				
2007 02 21	2007 12 22			2007 11 08
773838	PUROX			01, 31
DSM IP Assets B.V., Het Overloon 1 NL-6411 TE Heerlen (NL)				
2007 09 13	2008 01 07			2007 11 15
773920 A	MAYERTON			19, 37, 42
Mayerton Holdings Ltd., Millenium House, 46 Athol Street, IM1 1JB Douglas Isle of Man (GB)				
2007 05 08	2007 12 22			2007 11 08
780313	robotron			35, 41, 42
Robotron Datenbank-Software GmbH, Heidelberger Straße 14 01189 Dresden (DE)				
2007 09 19	2007 12 22			2007 11 08
782731	Elettric 80			07, 42
Elettric 80 S.p.A., Via G. Marconi 23 I-42030 Viano (Reggio Emilia) (IT)				
2007 08 13	2007 12 10			2007 10 18
785122	vepy			
CFE: 26.1.2, 27.5.1			29, 30	
VEPY, s.r.o., Oravická 31 SK-028 01 Trstená (SK)				
2001 10 09	2002 11 04			2002 09 05
785628	UNIMED PHARMA			
CFE: 26.3.6, 27.5.1			03, 05, 35	
UNIMED PHARMA, s.r.o., Oriškova 11 SK-821 05 Bratislava (SK)				
2002 07 04	2002 11 04			2002 09 12
787888	St. Helena			33
Obchtchestvo s ogranitchennoi otvetstvennosty „Aleksandrovyy pogreba“, str. 25, 79a, Altufievskoe chosse RU-127410 Moscou (RU)				
2007 09 04	2007 12 22			2007 11 08
788078	ATTACK			11, 21, 37
ATTACK, s.r.o., Dielenská Kruzná 5020 SK-038 61 Vrútky (SK)				
2007 08 02	2008 01 21			2007 11 29
792090	CHOCO QUICK			30
Krüger GmbH & Co. KG, Senefelderstrasse 44 51469 Bergisch Gladbach (DE)				
2007 03 10	2008 01 07			2007 11 22
797304	R. JELÍNEK			
CFE: 26.4.2, 26.4.7, 27.5.1, 29.1.1, 29.1.2			32, 33	
RUDOLF JELÍNEK a.s., Razov 472 CZ-763 12 Vizovice (CZ)				
2003 01 17	2003 05 05			2003 03 20
797612	Scorpion			
CFE: 3.9.16, 26.1.1, 26.1.15, 27.5.1			32, 33	

SCORPION HANDELSGMBH, Gewerbepark 8 A-8401 KALSDORF (AT) 2003 01 30 2003 05 05 2003 03 27	817623 kikstar CFE: 1.1.4, 24.17.1, 25.1.1, 26.4.18, 29.1.15 03, 04, 08, 09, 13, 14, 16, 18, 20, 21, 24, 25, 26, 27, 28, 34
797986 PRO.X CFE: 26.1.2, 26.1.6, 27.5.1, 29.1.3 05, 29, 32 NÖM AG, Vöslauerstrasse 109 A-2500 Baden (AT) 2007 05 22 2007 12 10 2007 10 18	KiK Textilien und Non-Food GmbH, Siemensstrasse 21 59199 Bönen (DE) 2007 08 31 2007 12 10 2007 10 18
805468 FESTIND CFE: 3.1.1, 24.1.17, 28.3.0 25 DONGYANGSHI BULEISIDUN FUSHI YOUXIAN GONGSI, Fuzhuangongyeyuanqu, Shijingjikaifaqu, Dongyang CN-322100 Zhejiang (CN) 2007 07 23 2007 12 10 2007 10 18	817816 MANOUKIAN Argon CFE: 26.4.12, 27.5.1 01, 02, 07, 11, 16 KILIAN S.P.A., Via De Gasperi, 1 I-22070 LUISAGO (CO) (IT) 2003 10 13 2004 04 05 2004 02 19
805517 SOPHAFYLLIN 05 AKTSIONERNO DROUJESTVO „SOPHARMA“, 16, oulitsa „Iliensko chause“ BG-1220 SOFIA (BG) 2007 08 21 2007 12 10 2007 10 18	817974 Original PLUM VODKA 33 CFE: 25.1.15, 27.5.1, 29.1.13 RUDOLF JELÍNEK akciová společnost, Razov 472 CZ-763 12 Vizovice (CZ) 2003 10 27 2004 04 05 2004 02 26
806460 LAND 08, 09 CFE: 25.1.1, 27.5.1 NINGBO LAND INDUSTRIAL CO., LTD (ningbo landa shiye youxian gongsi), 68 Chengdong Road, Dongnan Street, Yuyao Zhejiang 315400 (CN) 2007 06 26 2007 12 10 2007 10 18	818170 DERMOSCENT 03 LABORATOIRE DE DERMO-COSMETIQUE ANIMALE, ZA du Causse, Espace Initiatives, Espace d'Entreprise F-81100 CASTRES (FR) 2007 04 26 2008 01 07 2007 11 22
808831 Noble Chocolates EXPERIENCE IN QUALITY 05, 30 CFE: 26.1.18, 26.1.19, 26.1.24, 27.5.1, 27.5.24 NOBLE CHOCOLATES, naamloze vennootschap, Handelsstraat 5 B-8630 Veurne (BE) 2007 05 16 2007 12 22 2007 11 01	818234 Land-gut-Hotels 32, 33, 41, 43, 44 CFE: 5.1.16, 7.1.24, 27.5.1 Tranow, Helmut, Hammer Strasse 26 48153 Münster (DE) 2006 02 16 2006 07 10 2006 05 25
809507 E EUROMOBILE 09, 35, 38, 39 CFE: 26.1.1, 26.1.18, 26.1.19, 27.5.1, 27.5.21, 29.1.1 EMI LTD, Fifth Floor, Kingmaker House, Station Road NEW BERNET-HERTS EN5 1NZ (GB) 2003 07 02 2003 11 17 2003 10 02	818348 coship 09 SHENZHEN COSHIP ELECTRONICS CO., LTD (SHENZHENSHI TONGZHOU DIANZI GUFEN YOUXIAN GONGSI), W2-A7 Lou, Gaixin Kejiyuan, Shennandadao, Nanshanqu Shenzhen, Guangdong 518057 (CN) 2007 04 20 2007 12 22 2007 11 01
809732 GOLD STAR 06 CFE: 1.1.1, 27.5.1 FOSHAN CITY SHUNDE DISTRICT GOLDSTAR BUILDING DECORATIVE MATERIAL CO., LTD., #12, Chang Ming East RD, Hua Chang Industrial Park, Rong Gui, Rong li, Shunde District, Foshan City, Chian (CN) 2007 07 23 2007 12 10 2007 10 18	819336 NIVEA Baby Toddlers 03 CFE: 3.1.14, 3.1.17, 24.17.2, 27.5.1, 29.1.14 Beiersdorf AG, Unnastrasse 48 20253 Hamburg (DE) 2004 01 29 2004 04 19 2004 03 11
812358 BIOLOTOS 01, 02 CHRIS Verwaltung Beteiligung GmbH, Schönbrunner Straße 47 A-1050 Wien (AT) 2003 04 24 2003 12 29 2003 11 20	820894 CFE: 24.17.1, 26.4.6, 29.1.12 03, 04, 08, 09, 13, 14, 16, 18, 20, 21, 24, 25, 26, 27, 28, 34 KiK Textilien und Non-Food GmbH, Siemensstrasse 21 59199 Bönen (DE) 2007 08 31 2007 12 22 2007 11 01
813038 JOMOO 11 CFE: 27.5.1 JIUMU GROUP CO.,LTD., Dengfeng Industry District, Luncang Town Nan'an City, Fujian (CN) 2007 07 05 2007 12 22 2007 11 01	821200 KiK 16, 18, 24, 25, 28 KiK Textilien und Non-Food GmbH, Siemensstrasse 21 59199 Bönen (DE) 2007 08 31 2007 12 22 2007 11 01
813650 genius 07, 08, 09, 11, 19 CFE: 24.17.2, 26.11.8, 27.5.1, 29.1.12 REWE-Zentral AG, Domstraße 20 50668 Köln (DE) 2003 05 22 2004 02 09 2003 12 11	821624 L'IMPERTINENTE 33 LES VIGNERONS DU SIEUR D'ARQUES SOCIETE COOPERATIVE AGRICOLE, Avenue du Mauzac F-11300 LIMOUX (FR) 2004 02 17 2004 05 31 2004 04 15
814020 identic 03, 04, 21 KiK Textilien und Non-Food GmbH, Siemensstrasse 21 59199 Bönen (DE) 2007 08 31 2007 12 10 2007 10 18	821672 RAPIDA 02 Michael Huber München GmbH, Feldkirchener Str. 15 85551 Kirchheim (DE) 2007 08 23 2007 12 10 2007 10 18
814134 identic lifestyle 03, 04, 21 KiK Textilien und Non-Food GmbH, Siemensstrasse 21 59199 Bönen (DE) 2007 08 31 2007 12 22 2007 11 01	823346 RYOKUEI 03 NIPPON MENARD COSMETIC CO., LTD., 130, Torimi-cho 2-chome, Nishi-ku Nagoya-shi, Aichi 451-0071 (JP) 2007 10 01 2007 12 22 2007 11 01
814303 Identic Romantic 20, 24, 25 KiK Textilien und Non-Food GmbH, Siemensstrasse 21 59199 Bönen (DE) 2007 08 31 2007 12 22 2007 11 01	823503 BL BeautyLine 03 CFE: 26.4.1, 26.4.18, 27.5.1 KiK Textilien und Non-Food GmbH, Siemensstrasse 21 59199 Bönen (DE) 2007 08 31 2007 12 22 2007 11 01
	826729 PowerDisc 07 KONE Corporation, Kartanontie 1 FI-00330 Helsinki (FI) 2005 11 07 2006 03 20 2006 02 02

828087	POWERED	42
The Gates Corporation, 1551 Wewatta Street Denver, Colorado 80202 (US)		
2004 03 11	2004 09 20	2004 08 05
832795	South Beauty	43
CFE: 27.5.1, 28.3.0		
BEIJING „SOUTH BEAUTY” FOOD & BEVERAGE CO., LTD., Second Floor, West Building, China International Trade Center, No. 1, Jianguomenwai Str. Beijing 100004 (CN)		
2007 06 26	2007 12 10	2007 10 25
835982	INTERNATIONAL ASSISTANCE GROUP	36, 37, 39, 42, 44
CFE: 1.5.1, 29.1.13		
INTERNATIONAL ASSISTANCE GROUP S.A.S., 9 rue Jean-Baptiste Pigalle F-75009 PARIS (FR)		
2007 08 07	2007 12 10	2007 10 25
836048	J&L	06, 07, 22
CFE: 24.17.25, 27.5.1		
JULI GROUP CO., LTD, Juli, Xushi Town 072550 Hebei (CN)		
2007 06 26	2007 12 22	2007 11 01
836279	THEA	09, 11, 35
CFE: 25.1.9, 27.5.1, 29.1.13		
VIKO ELEKTRIK VE ELEKTRONIK ENDÜSTRISI SANAYI VE TICARET ANONIM ŞİRKETİ, Osmangazi Mah., Battalgazi Cad. No:29 Samandira Istanbul (TR)		
2007 02 08	2007 12 22	2007 11 08
837492	KASANEKA	03
NIPPON MENARD COSMETIC CO., LTD., 130, Torimi-cho 2-chome, Nishi-ku Nagoya-shi, Aichi 451-0071 (JP)		
2007 10 01	2007 12 22	2007 11 01
837493	L'EAU DE KASANEKA	03
NIPPON MENARD COSMETIC CO., LTD., 130, Torimi-cho 2-chome, Nishi-ku Nagoya-shi, Aichi 451-0071 (JP)		
2007 10 01	2007 12 22	2007 11 01
840247	PHYTHEOL	03, 05
CASTER, 35 avenue Franklin Roosevelt F-75008 PARIS (FR)		
2007 02 19	2007 12 22	2007 11 08
842339	D'ARENBERG	33
D'arenberg Pty Ltd, Osborn Road MCLAREN VALE SA 5171 (AU)		
2006 01 09	2006 07 24	2006 06 08
846740	TEC ONE WINNERS WEAR	03, 18, 25, 28
CFE: 27.5.1		
Reno Schuhcentrum GmbH, Industriegebiet West 66987 Thaleischweiler-Fröschen (DE)		
2004 11 11	2005 06 27	2005 05 12
847772	Palomita	05
CFE: 3.7.11, 27.5.1		
MITKO DIMITROV MARKOV, 1, oulitsa „Dospat” BG-1463 Sofia (BG)		
2007 03 23	2007 12 10	2007 10 25
847856	kik	35
Kik Textilien und Non-Food GmbH, Siemensstr. 21 59199 Bönen (DE)		
2007 08 31	2007 12 22	2007 11 01
848763	STAFF	25
CFE: 9.3.19		
STAFF SOCIETY ANONYME OF PRODUCTION AND TRADE OF CLOTHING ARTICLES ats „STAFF S.A.”, Industrial Area of Larissa, P.O. Box 1659 GR-410 02 LARISSA (GR)		
2004 12 28	2005 07 25	2005 06 09
848764	STAFF INTERNATIONAL AFTERSHOW AGENCY	25
CFE: 24.1.5, 27.5.1		
STAFF SOCIETY ANONYME OF PRODUCTION AND TRADE OF CLOTHING ARTICLES ats „STAFF S.A.”, Industrial Area of Larissa, P.O. Box 1659 GR-410 02 LARISSA (GR)		
2004 12 28	2005 07 25	2005 06 09
850663	Fa SENSUAL	03
CFE: 27.5.1		
Henkel KGaA, Henkelstrasse 67 40589 Düsseldorf (DE)		
2005 05 04	2005 08 22	2005 06 30
851210	Okay	24, 25
CFE: 26.4.18, 27.5.1, 29.1.12		
Kik Textilien und Non-Food GmbH, Siemensstr. 21 59199 Bönen (DE)		
2007 08 31	2007 12 22	2007 11 01
855686	Tempo	02
CFE: 26.4.18, 27.5.1, 29.1.13		
Siegwerk Benelux NV, Rijksweg 10 B-2880 Bornem (BE)		
2005 06 23	2005 10 17	2005 09 01
856324	ecovis	35, 36, 41, 42
ECOVIS Europe AG, Ernst-Reuter-Platz 10 10587 Berlin (DE)		
2004 03 17	2005 10 17	2005 09 01
857223	EAE ELEKTRIK A.S.	09
CFE: 26.4.18, 26.4.24, 27.5.1, 27.5.24		
EAE ELEKTRIK ASANSÖR ENDÜSTRISI INSAAT SANAYI VE TICARET ANONIM ŞİRKETİ, Cakmakli Mahallesi, 2 Cadde, 119. Sokak, No.: 12 Kirac TR-34670 Büyükçekmece-Istanbul (TR)		
2007 09 18	2007 12 22	2007 11 01
858055	TORO CASA d'ITALIA Pizza Pronto	30
CFE: 8.7.4, 24.7.1, 25.1.6, 27.5.1, 29.1.15		
Rieber & Son ASA, Postboks 987 Sentrum N-5808 BERGEN (NO)		
2005 05 20	2005 10 31	2005 09 15
858828	MKM	19, 35, 37
CFE: 26.3.4, 27.5.1, 28.5.0		
„MKM-BG” GRUP” Ltd., j.k. „Izgreve”, bloc 3A, ap. 30 BG-8000 BOURGAS (BG)		
2007 05 14	2007 12 22	2007 11 08
859216	KIK TEXTIL-DISKONT	03, 08, 21
CFE: 26.4.1, 27.5.1, 29.1.1, 29.1.6		
Kik Textilien und Non-Food GmbH, Siemensstrasse 21 59199 Bönen (DE)		
2007 08 31	2007 12 22	2007 11 01
859620	PROMPT	19
CFE: 26.4.19, 27.5.1, 29.1.12		
VICAT, Tour Manhattan, 6 place de l'Iris F-92095 PARIS LA DEFENSE CEDEX (FR)		
2007 09 28	2007 12 22	2007 11 08
860971	PANTOPRAZOLE The Complete PPI	05
CFE: 21.3.21, 25.1.9, 27.5.1, 29.1.15		
Nycomed GmbH, Byk-Gulden-Str. 2 78467 Konstanz (DE)		
2005 07 30	2005 11 28	2005 10 06
862391	FANTASY FLIRT	03, 05, 16
Tovarustvo z obmezhenoyu vidpovidalnistyu „LILIT-KOSMETIK”, Grechanogo str., 39 A Chernivtsy 58021 (UA)		
2007 09 26	2007 12 10	2007 10 25
868740	AXAHALER	05
LABORATOIRES S.M.B., S.A., Rue de la Pastorale 26-28 B-1080 Bruxelles (BE)		
2007 09 24	2008 01 07	2007 11 15
870384	AUTENTICO ITALIANO DA MARCO	03, 29, 30, 31, 32, 33
CFE: 4.3.1, 27.5.1		
Plus Warenhandels-gesellschaft mbH, Wissollstrasse 5-43 45478 Mülheim an der Ruhr (DE)		
2005 10 17	2006 02 06	2005 12 22
870512	Silky	08
CFE: 3.1.8, 3.1.19, 26.4.4, 26.4.15, 27.5.1		
UM:KOGYO INC., 1015-1, Kishi-cho, Ono-shi Hyogo 675-1343 (JP)		
2007 10 05	2008 01 21	2007 11 29
870902	CANIT	25
CFE: 26.4.18, 27.5.1, 29.1.13		

UMUT TEKSTİL TURİZM NAKLIYE VE İNŞAAT SANAYİ DIŞ TICARET LIMITED ŞİRKETİ, Nişanca Mah, Yurdakul Sk. Işık Apt. No: 10 B-6 EMINÖNÜ/İSTANBUL (TR)	2007 08 16	2007 12 22	2007 11 01	890283 LUCA VENTURINI	03
872241 CEN&COR				VENTURINI LUCA, Via della Lavanderia, 1 I-50018 SCANDICCI, Firenze (IT)	
CFE: 24.17.25, 25.1.9, 27.5.1				2006 04 26	2006 10 02
UMUT TEKSTİL TURİZM NAKLIYE VE İNŞAAT SANAYİ DIŞ TICARET LIMITED ŞİRKETİ, Nişanca Mah, Yurdakul Sk. Işık Apt. No: 10 B-6 EMINÖNÜ/İSTANBUL (TR)	2007 08 16	2007 12 22	2007 11 01	890501 Umckakaloba	05, 29, 30
876366 UNILOCKS				Dr. Willmar Schwabe GmbH & Co. KG, Willmar-Schwabe-Strasse 4 76227 Karlsruhe (DE)	
ZHAN ZHENG XUAN, No. 32, Lane 111, Ouhai, Wenzhou Zhejiang 325000 (CN)	2005 10 08	2006 05 02	2006 03 16	2006 03 27	2006 10 02
881242 THUMPSTAR				890850 Pelzer	09, 18, 20, 22,, 28
Omicron Motors, Corp., 13000 Biscayne Island Terrace North Miami, FL 33181 (US)	2006 01 04	2006 06 26	2006 05 11	Markus Pelzer, In der Lay 6a 54472 BRAUNEBERG (DE)	
881248 BIFOMAX				2005 12 13	2006 10 16
CFE: 28.5.0				891046 NIVEA Hair Care complete control	03
Aksionerno droujestvo „SOPHARMA“, 16, oulitsa „Iliensko chaussee“ BG-1220 Sofia (BG)	2006 01 19	2006 06 26	2006 05 11	CFE: 25.1.1, 26.4.6, 26.11.12, 27.5.10, 29.1.13	
881265 STILLES				Beiersdorf AG, Unnastrasse 48 20253 Hamburg (DE)	
CFE: 1.15.23, 27.5.1				2006 04 28	2006 10 16
STILLES d.d., Inženiring in notranja oprema Sevnica, Savska cesta 13 SI-8290 SEVNICA (SI)	2005 10 28	2006 06 26	2006 05 11	891595 APART IMPRESSIONS	09,, 21
886860 FAZZINI				CFE: 27.5.10	
CFE: 26.1.18				Otto (GmbH & Co KG), Wandsbeker Straße 3-7 22172 Hamburg (DE)	
FAZZINI S.P.A., Via Alessandro Volta, 69 I-21010 CARDANO AL CAMPO (Varese) (IT)	2007 06 26	2007 11 12	2007 09 27	2006 04 29	2006 10 16
887208 Meritant				891669 BLT	09
Obshchestvo s ogranichennoi otvetstvennostyou „Aleksandrovy pogreba“, str. 25, 79a, Altufyevskoye Sh. RU-127410 Moscou (RU)	2007 07 02	2007 12 22	2007 11 01	CFE: 26.4.18, 27.5.1	
887857 EDF				SHENYANG BRILLIANT ELEVATOR CO., LTD., No. 30-2 Dongling Rd., Dongling District, Shenyang Liaoning Province 110161 (CN)	
CFE: 4.5.5, 26.11.3, 26.11.12, 27.5.1, 29.1.12				2005 10 25	2006 10 16
ELECTRICITE DE FRANCE, 22-30, avenue de Wagram F-75008 PARIS (FR)	2005 12 05	2006 09 04	2006 07 20	891672 CFE: 28.5.0	33, 35
887858 CFE: 4.5.5, 26.11.3, 26.11.12, 29.1.1				Vitis Pezinok, s.r.o., Za dráhou 21 SK-902 20 Pezinok (SK)	
ELECTRICITE DE FRANCE, 22-30, avenue de Wagram F-75008 PARIS (FR)	2005 12 05	2006 09 04	2006 07 20	2006 03 06	2006 10 16
889119 BRASCO				891673 CFE: 28.5.0	32, 35
CFE: 27.5.1				Kofola a.s., Rajecká Lesná 1 SK-013 15 Rajecká Lesná (SK)	
DROUJESTVO S OGRANICHENA OTGOVORNOST „BELVEDERE CAPITAL MANAGEMENT“, Oulitsa „Lavele“ 19 BG-1000 SOFIA (BG)	2006 04 12	2006 09 18	2006 08 03	2006 03 06	2006 10 16
889716 ANESTYL				891674 CFE: 28.5.0	35
PIERRE FABRE MEDICAMENT, 45, Place Abel Gance F-92100 BOULOGNE (FR)	2006 05 12	2006 10 02	2006 08 10	Vitis Pezinok, s.r.o., Za dráhou 21 SK-902 20 Pezinok (SK)	
890006 AQUASTIC				2006 03 06	2006 10 16
CFE: 26.11.12, 27.5.1, 29.1.13				891675 CFE: 28.5.0	35
HAJDU Hajdúsági Ipari Zártkörűen Működő Részvénytársaság (HAJDU Zrt.), 0135/9 H-4243 Téglás (HU)	2007 07 19	2007 12 22	2007 11 08	Vitis Pezinok, s.r.o., Za dráhou 21 SK-902 20 Pezinok (SK)	
890184 FUNNY				2006 03 06	2006 10 16
EMT-Consult AG, Unterdorfstrasse 12 CH-8808 Pfaffikon (CH)	2006 04 28	2006 10 02	2006 08 17	891798 COENZYMAX	03,, 30
				Dr. Müller Pharma, s.r.o., Pouchov 182 CZ-503 41 Hradec Králové (CZ)	
				2006 01 12	2006 10 16
				892711 BATTLEFIELD 2142	09
				EA DIGITAL ILLUSIONS CE AB, Box 20068 SE-104 60 Stockholm (SE)	
				2006 05 26	2006 10 30
				894468 TIM	
				CFE: 25.3.1, 26.3.23, 27.5.1, 29.1.13	09, 35, 38, 41, 42
				TELECOM ITALIA SPA, Piazza degli Affari 2 I-20121 MILANO (IT)	
				2005 05 12	2006 11 13
				894874 BITUBAG	20
				Bitumen Complete Solutions AG, Wehrgasse 28 A-1050 Wien (AT)	
				2007 08 07	2007 12 10
				895546 OBLICIE	25, 35
				FRANCE STYLE LINGERIE SARL, 23, rue du Départ F-75014 Paris (FR)	
				2007 03 19	2008 01 07
				896575 Pret	09, 14, 18, 20, 24
				Pret a Porter AB, Box 935 SE-501 10 BORAS (SE)	
				2006 02 28	2006 11 27
				896808 vito	
				CFE: 26.4.7, 26.4.18, 26.4.24, 27.5.24	09, 11
				IRENA ELEKTRİK DIŞ TICARET KOLLEKTİF ŞİRKETİ AHMET HANPOLAT VE ORTAGI, Istanbul Atatürk Havalimani, Serbest Bölgesi E Blok No. 1/A2, Bakırköy TR-34830 Istanbul (TR)	
				2007 04 26	2008 01 21
					2007 11 29

898118	FONDENTENERO	30	LITTLE DOCTOR INTERNATIONAL (S) Pte Ltd, 35 Selegie Road, #09-05 Parklane Shopping Centre Singapore 188307 (SG)		
ELAH DUFOUR S.p.A., Via Piandiluccho, 7 I-16155 GENOVA (GE) (IT)			2006 08 29	2007 03 19	
2007 03 07		2007 10 25		2007 01 18	
898170	woot	09, 35, 38, 42	909617	Tego	07, 09, 16, 19
Pointec GmbH, Böttgerstr. 15 20148 Hamburg (DE)			DORMA GmbH + Co. KG, Breckerfelder Str. 42-48 58256 Ennepetal (DE)		
2006 06 26		2006 10 26	2006 08 04	2007 03 19	2007 01 25
898535	ACTILEASE	01, 05, 32	909838	LEDNLIGHT	09
DSM IP Assets B.V., Het Overloon 1 NL-6411 TE Heerlen (NL)			GAGGIONE, F-01460 Montréal-La-Cluse (FR)		
2006 07 04		2006 10 26	2006 11 21	2007 03 19	2007 01 25
898707	SILICONI COMMERCIALE SCV		911769	balkancar DEUTSCHLAND	
CFE: 26.1.18, 27.5.1		01, 02, 04	CFE: 3.7.16, 26.1.15, 26.11.8, 27.5.10, 29.1.13		39
SILICONI COMMERCIALE S.p.A., Via Francia, 4 I-36053 GAMBELLARA (VICENZA) (IT)			Balkancar GmbH, Robert-Blum-Weg 2 01454 Radeberg (DE)		
2007 09 18		2007 11 08	2006 08 28	2007 04 16	2007 02 22
899479	Yell! INDUSTRY		912593	REVITAL	01, 05
CFE: 24.17.4, 27.5.17		09, 16, 18, 25	VITAR, s.r.o., tř. T. Bati 385 CZ-763 02 Zlín (CZ)		
Yell World LTD S.r.l., Via di S. Alessandro, 7 I-00131 ROMA (IT)			2006 05 16	2007 04 16	2007 03 01
2007 09 20		2007 11 15	912690	FASHION CLUB munich	
901651	PowerBar		CFE: 25.1.1, 26.11.12, 27.5.10, 29.1.14		14, 18, 35
CFE: 27.5.11, 29.1.12		05, 18, 25, 28, 30, 32, 36	COLLOSEUM Handels-und Beteiligungs GmbH, Lessingstraße 15 46149 Oberhausen (DE)		
Société des Produits Nestlé S.A., CH-1800 Vevey (CH)			2006 11 13	2007 04 16	2007 03 01
2007 09 14		2007 10 25	912775	MOJO	03, 18
902335	Zeitgeist	21, 33	ars Parfum Creation & Consulting GmbH, Komödienstr. 56-58 50667 Köln (DE)		
Ulrich Claus, Ernst-Leitz-Straße 3 63150 Heusenstamm (DE)			2007 01 04	2007 04 16	2007 03 01
2007 08 08		2007 11 08	912913	MultiTherm	01, 02, 08, 17
902620	SCM GROUP	07, 09, 12, 42	BASF Stavební hmoty Česká republika s.r.o., K Májovu 1244 CZ-537 01 Chrudim (CZ)		
SCM GROUP S.p.A., Via Emilia 77 I-47900 RIMINI RN (IT)			2006 10 10	2007 04 16	2007 03 01
2006 01 16		2006 11 23	913187	Yamato	25, 28
903260	CFE: 4.3.5, 25.1.19, 28.5.0, 29.1.13	29, 31	YAMATO GOLF GEAR COLLECTION e.K., Dorfstraße 42 15827 Blankenfelde (DE)		
DROUJESTVO S OGRANITCHENA OTGOVORNOST „TANDEM-V“, j.k. „Hadji Dimitar“, bl.173, vohod B, appart. 8 BG-1510 SOFIA (BG)			2006 12 06	2007 04 30	2007 03 08
2006 10 06		2006 11 30	913308	DENIMLAND	43
903313	OSIA	11, 20, 21	DENIMLAND s.r.o., Odbojářů 600 CZ-664 61 Rajhrad, Brno-venkov (CZ)		
Kermi GmbH, Pankofen-Bahnhof 1 94447 Plattling (DE)			2006 09 25	2007 04 30	2007 03 08
2007 07 19		2007 09 27	916504	CAPTAFER	05
903889	Alpen Gold		MEDESTEA RESEARCH & PRODUCTION S.P.A., Via Ribes, 5 I-10010 COLLERETTO GIACOSA (TO) (IT)		
CFE: 6.1.2, 25.1.15, 26.4.2, 27.5.1		30	2007 07 02	2007 11 12	2007 09 27
Limited Liability Company „Kraft Foods Rus“, Franza Stollwercka str. 10, Petouchinsky r-n RU-601123 Vladimirska obl. (RU)			916643	LONG ISLAND	33
2006 07 12		2006 11 30	Obshchestvo s ogranichennoi otvetstvennosty „Aleksandrovyy pogreba“, str. 25, 79a, Altufyevskoye Sh. RU-127410 Moscou (RU)		
904117	CFE: 28.5.0, 29.1.12	06, 07, 09, 11, 12, 35, 36, 37,, 40, 41, 42	2006 12 20	2007 05 28	2007 04 12
Public Joint Stock Company „EnergoMashinostroitelny Alliance“, 2, Zheleznodorozhnaya St., RU-142103 Podolsk, Moscow (RU)			919598	HIMALAYA	23
2006 08 28		2006 12 07	FISTAŞ FANTAZI IPLIK SANAYI VE TICARET ANONIM ŞİRKETİ, Demirtaş Organize Sanayi Bölgesi. M. Karaer Caddesi Bursa (TR)		
905393	BACCARAT	35, 36, 43, 44	2007 06 22	2007 11 12	2007 09 27
BACCARAT, F-54120 BACCARAT (FR)			920406		09, 35, 42
2006 03 22		2006 12 14	Obshchestvo s ogranichennoy otvetstvennosty „3 IT: Korporativnyye reshenia“, 13, stroyenie 1, Mohovaya ul. RU-103009 Moskva (RU)		
907136	Agip		2007 07 09	2007 11 12	2007 09 27
CFE: 4.3.3, 25.1.19, 27.5.1, 29.1.14		01, 04, 17, 19, 35, 37, 39, 40	920551	PME LEGEND AMERICAN CLASSIC	18, 25
ENI S.p.A., Piazza Enrico Mattei, 1 I-00144 ROMA (IT)			PMEC Joined Brands Ltd, Kosti Palama 5, 2nd Floor Flat/Office 201 CY-1096 Nicosia (CY)		
2007 01 09		2007 10 25	2007 09 11	2007 12 10	2007 10 25
907188	M2P	37, 41, 42	920907	CFE: 28.3.0	12
BHS Services GmbH & Co. KG, Paul-Engel-Strasse 1 92729 Weiherhammer (DE)			SHENYANG JINBEI AUTOMOTIVE COMPANY LIMITED, No. 38 Wanliutang Road, Shenhe District, Shenyang Liaoning Province (CN)		
2006 11 08		2006 12 28	2007 03 26	2007 07 07	2007 05 24
909194	CFE: 28.5.0	29			
OBSCHESTVO S OGRANICHENNOY OTVETSTVENNOSTYU „EVROPROM“, Prospekt Morisa Toreza, 118 RU-194214 Sankt-Petersburg (RU)					
2006 10 11		2007 01 04			
909544	ld				
CFE: 27.5.24		10			

923913	db. DEBORAH BRESSAN		
CFE: 27.5.22		14	
ASBAI Mohamed, 19, Bd Jean Mermoz F-94550 CHEVILLY LARUE (FR)			
2007 06 18	2007 11 12	2007 09 27	
924866	PRAXITY	35, 36, 41	
PRAXITY AISBL, Avenue de Cortenbergh 75 B-1000 Brussels (BE)			
2007 07 31	2007 12 10	2007 10 25	
927138	Overclass		
CFE: 27.5.1		03, 44	
Gimas S.r.l., Via Nazionale, 110 I-18100 IMPERIA (IT)			
2007 08 24	2007 12 22	2007 11 01	
927837	MAGIC FRIDAY	28, 35, 38, 41	
Norsk Tipping AS, N-2325 Hamar (NO)			
2007 08 08	2007 11 12	2007 09 27	
930503	MELALIGHT	03, 05	
AURIGA INTERNATIONAL S.A., Chemin des Roussettes 2 B-1410 Waterloo (BE)			
2007 08 29	2007 12 22	2007 11 01	
933370	Y.F.K.	25	
KiK Textilien und Non-Food GmbH, Siemensstrasse 21 59199 Bönen (DE)			
2007 07 09	2007 10 29	2007 09 13	
933395	5M		
CFE: 1.5.1, 1.5.6, 29.1.13		07, 09, 11	
5M ELEKTRO MEKANIK IMALAT İNŞAAT TURİZM VE DAHİLİ TİCARET LİMİTED ŞİRKETİ, Yukarıdudullu Mahallesi, Des Sanayi Sitesi 102 Söğüt Sokak, A-04 Blok No:14 ÜMRANIYE / İSTANBUL (TR)			
2007 06 08	2007 10 29	2007 09 13	
933414	Jogofino	30	
Sonnina Süßwaren GmbH, Heßlingsweg 30 44309 Dortmund (DE)			
2007 06 29	2007 10 29	2007 09 13	
933445	1 2 3		
CFE: 25.1.25, 27.7.1, 29.1.12		43	
Rigs Services Limited, Arch. Makariou III, 2-4 Capital Center, 9th floor CY-1065 Nicosia (CY)			
2007 07 10	2007 10 29	2007 09 13	
933466	aquatan	01, 05	
sera GmbH, Borsigstraße 49 52525 Heinsberg (DE)			
2007 04 04	2007 10 29	2007 09 13	
933601	CFE: 26.13.25	09	
ZHEJIANG ZHAOLONG CABLE CO., LTD., Shilin Industrial Zone, Deqing 313215 Zhejiang (CN)			
2007 06 22	2007 10 29	2007 09 13	
933602	RENERVIT	09, 11, 42	
Vaillant GmbH, Berghauser Str. 40 42859 Remscheid (DE)			
2007 04 25	2007 10 29	2007 09 13	
933604	CA		
CFE: 27.5.11, 27.5.22		09, 16, 35, 36, 38, 42	
CREDIT AGRICOLE S.A., 91/93 boulevard Pasteur F-75015 PARIS (FR)			
2007 03 23	2007 10 29	2007 09 13	
933606	Call-in-Europe		
CFE: 20.5.16, 29.1.13		09, 36, 38	
Call-in-Europe, LLC, 209 Bruce Park Avenue Greenwich, CT 06830 (US)			
2006 12 29	2007 10 29	2007 09 13	
933626	TRINITY		
CFE: 26.1.16		07	
Tongling Technology Co., Ltd., Economic and Technical Development Zone, Tongling 244000 Anhui (CN)			
2007 07 06	2007 10 29	2007 09 13	
933642	ROSINA	06, 07, 08, 12, 17, 35, 37, 42	
MATADOR HOLDING, a.s., Streženická cesta 45 SK-020 01 Púchov (SK)			
2007 01 11	2007 10 29	2007 09 13	
933664	KARLUV DVUR	29, 30, 31, 32, 33, 34	
Tengelmann Warenhandelsgesellschaft KG, Wissollstrasse 5-43 45478 Mülheim an der Ruhr (DE)			
2007 02 08	2007 10 29	2007 09 13	
933677	SmartApps	09, 38, 42	
HW Development AS, Ahtri 6 EE-10151 Tallinn (EE)			
2007 10 10	2008 01 07	2007 11 15	
933684	TOMST	09, 35, 42	
TOMST s.r.o., Římská 678/26 CZ-120 00 Praha 2 (CZ)			
2007 02 26	2007 10 29	2007 09 13	
933693	CHANAN designs by Elvin		
CFE: 25.1.9, 27.5.1		20, 26	
ELVIN TEKSTİL SANAYİ VE TİCARET ANONİM ŞİRKETİ, Gebe Çınarı Mevkii Çalı BURSA (TR)			
2007 01 16	2007 10 29	2007 09 13	
933697	SOMASIL	01, 02, 17	
OKYANUS KİMYA HIRDAVAT ELEKTRİK EL ALETLERİ VE ELEKTRONİK MALZEMELERİ İTHALAT İHRACAT SANAYİ TİCARET LİMİTED ŞİRKETİ, Demirtaş Mahallesi Paçacı Sokak, Tahtakale İş Merkezi No:58 EMINÖNÜ-İSTANBUL (TR)			
2007 04 27	2007 10 29	2007 09 13	
933743	MULTIRAMA	09, 16, 35, 37, 38, 41, 42, 43	
MULTIRAMA COMMERCIAL AND INDUSTRIAL INCORPORATED COMPANY, 23rd klm National Road Athens-Lamia, Agios Stefanos, GR-145 65 Attica (GR)			
2007 05 17	2007 10 29	2007 09 13	
933782	CFE: 26.1.6, 26.1.18, 28.5.007, 09, 11, 12, 35, 36, 37, 40, 42		
Otkrytoe aktsionerno obshchestvo „Mashinostroitelny zavod „ZIO-Podolsk“, 2, ul. Zheleznodorozhnaya RU-142103 Podolsk, Moskovskaya obl. (RU)			
2007 05 31	2007 10 29	2007 09 13	
933794	BIO TECH	12	
Automobiles CITROËN, Immeuble Colisée III-12 rue Fructidor F-75385 Paris Cédex 17 (FR)			
2007 07 12	2007 10 29	2007 09 13	
933799	CA IMMO International		
CFE: 26.4.9, 27.5.1, 29.1.12		35, 36, 37	
CA Immo International Aktiengesellschaft, Freyung 3/2/11 A-1010 Wien (AT)			
2007 07 02	2007 10 29	2007 09 13	
933800	CA IMMO		
CFE: 26.4.9, 29.1.12		35, 36, 37	
CA Immobilien Anlagen Aktiengesellschaft, Freyung 3/2/11 A-1010 Wien (AT)			
2007 07 02	2007 10 29	2007 09 13	
935463	Smart Draft	06, 07, 11	
Schäfer Werke GmbH, Pfannenbergstraße 1 57290 Neunkirchen (DE)			
2007 02 07	2007 11 26	2007 10 04	
935479	GENIO CREATIVO	16	
RICHEMONT ITALIA S.p.A., Via Ludovico di Breme, 44 I-20156 MILANO (IT)			
2007 05 31	2007 11 26	2007 10 04	
935502	BAK		
CFE: 24.17.17		09	
SHENZHEN BAK BATTERY CO., LTD, Building 10, Zhenda Industrial Zone, Kuichong Town, Longgang Dist. Shenzhen (CN)			
2007 07 06	2007 11 26	2007 10 04	
935768	ATHIKOS	03, 05, 16, 18, 20, 21, 24, 25, 27, 28, 34	
Plus Warenhandelsgesellschaft mbH, Wissollstrasse 5-43 45478 Mülheim an der Ruhr (DE)			
2007 06 27	2007 11 26	2007 10 04	
936175	Rina		
CFE: 27.5.13		16, 35, 41	

KATARINA podjetje za izobraževalno dejavnost in trgovino d.o.o., Cankarjeva ulica 6 SI-2250 Ptuj (SI) 2007 05 24 2007 11 26 2007 10 11	939106 JIAJUN CFE: 7.5.8 19 Foshan Jiajun Ceramics Co., Ltd., Wuxing Gongyequ, Xiaotangzhen, Nanhai District, Foshan Guangdong (CN) 2007 09 21 2007 12 22 2007 11 01
936215 DAILY RECRO CFE: 26.11.12, 27.5.2 12 IVECO FRANCE, 1 rue des Combats du 24 Aout 1944, Porte E F-69200 VENISSIEUX Cedex (FR) 2007 07 20 2007 11 26 2007 10 11	939122 CASTOREX 05 PHARMAGAL-BIO, spol. s r.o., Murgašova 5 SK-949 01 Nitra (SK) 2007 08 07 2007 12 22 2007 11 01
936302 ab sistem CFE: 25.7.20, 25.7.21, 27.5.1 09, 38, 42 ALARM AUTOMATIKA d.o.o., Franje Brentinija 5 HR-51000 Rijeka (HR) 2007 07 24 2007 11 26 2007 10 11	939123 LA MUSIQUE NOUS UNIT CFE: 27.1.6, 29.1.13 09, 12, 16, 18, 24, 25, 28, 35, 38, 41 SOCIETE COOPERATIVE GROUPEMENTS D'ACHATS DES CENTRES LECLERC, SC GALEC, 26 quai Marcel Boyer F-94200 IVRY-SUR-SEINE (FR) 2007 06 08 2007 12 22 2007 11 01
936494 BEECH-NUT 29, 30, 32 Hero, CH-5600 Lenzburg (CH) 2007 08 22 2007 11 26 2007 10 11	939124 SISMIX LA MUSIQUE NOUS UNIT CFE: 26.1.18, 27.1.10, 27.5.7 09, 12, 16, 18, 24, 25, 28, 35, 38, 41 SOCIETE COOPERATIVE GROUPEMENTS D'ACHATS DES CENTRES LECLERC, SC GALEC, 26 quai Marcel Boyer F-94200 IVRY-SUR-SEINE (FR) 2007 06 08 2007 12 22 2007 11 01
936527 alp CFE: 26.5.8, 27.5.1, 29.1.12 29, 30, 35, 39 PETRIS ENGINEERING & TECHNOLOGY CO., No.26, East Anahita Ave., Alborz St., Mirdamad Blvd. 1918845171 TEHRAN (IR) 2007 06 20 2007 11 26 2007 10 11	939125 SISMIX LA MUSIQUE NOUS UNIT CFE: 16.1.16, 27.1.1, 29.1.12 09, 12, 16, 18, 24, 25, 28, 35, 38, 41 SOCIETE COOPERATIVE GROUPEMENTS D'ACHATS DES CENTRES LECLERC, SC GALEC, 26 quai Marcel Boyer F-94200 IVRY-SUR-SEINE (FR) 2007 06 07 2007 12 22 2007 11 01
938584 Swell'HA 03, 05, 10 PIERRE FABRE DERMATOLOGIE, 45 Place Abel Gance F-92100 BOULOGNE (FR) 2007 04 23 2007 12 10 2007 10 25	939126 SISMIX LA MUSIQUE NOUS UNIT CFE: 16.1.16, 27.1.1, 29.1.12 09, 12, 16, 18, 24, 25, 28, 35, 38, 41 SOCIETE COOPERATIVE GROUPEMENTS D'ACHATS DES CENTRES LECLERC, SC GALEC, 26 quai Marcel Boyer F-94200 IVRY-SUR-SEINE (FR) 2007 06 07 2007 12 22 2007 11 01
938638 FRUBI CFE: 26.1.18, 27.5.2 05, 30, 35 ŽITO prehrambena industrija, d.d., Šmartinska 154 SI-1529 Ljubljana (SI) 2007 07 11 2007 12 10 2007 10 25	939128 Apollonia 44 MEDECO GmbH, Löbstraße 1 53173 Bonn (DE) 2007 09 07 2007 12 22 2007 11 01
938639 FRUBI CFE: 26.1.18, 27.5.2, 29.1.15 05, 30, 35 ŽITO prehrambena industrija, d.d., Šmartinska 154 SI-1529 Ljubljana (SI) 2007 07 11 2007 12 10 2007 10 25	939140 CFE: 26.13.25, 28.3.0 30 SHISHI LIXIANG FOODS CO., LTD., Golden Coast Industrial District, Yongning Town Shishi, Fujian (CN) 2007 06 12 2007 12 22 2007 11 01
939018 big ring CFE: 25.1.9, 26.3.23 09, 38, 42 TTSM, s.r.o., Beňadická 28 SK-851 06 Bratislava (SK) 2007 05 04 2007 12 22 2007 11 01	939142 GOLD GLOSS BROWNS 03 HENKEL KOMMANDITGESELLSCHAFT AUF AKTIEN (société de droit allemand), Henkelstrasse 67 40589 Düsseldorf-Holthausen (DE) 2007 09 14 2007 12 22 2007 11 01
939026 PHONARES 05, 10 Ivoclar Vivadent AG, Bendererstrasse 2 FL-9494 Schaan (LI) 2006 02 15 2007 12 22 2007 11 01	939151 O'LALA 20, 35, 43 Mario Bock, Breitscheidstrasse 95c 07407 Rudolstadt (DE) 2007 08 07 2007 12 22 2007 11 01
939053 B-You 14 AMOR GmbH, Jahnstraße 37 63179 Obertshausen (DE) 2007 08 29 2007 12 22 2007 11 01	939154 movebox 09 Crystal Display Electronics AG, Zürcherstrasse 37a CH-8852 Altendorf (CH) 2007 09 03 2007 12 22 2007 11 01
939080 MULTILINK SPRINT 05, 10 Ivoclar Vivadent AG, Bendererstrasse 2 FL-9494 Schaan (LI) 2007 07 05 2007 12 22 2007 11 01	939155 C COALCO CFE: 27.5.2, 27.5.11 01, 06, 36, 37, 40 Coalco AG, Grabenstrasse 42 CH-6301 Zug (CH) 2007 09 10 2007 12 22 2007 11 01
939081 STRIADENE 03, 05 Gecomwert Anstalt, c/o Schreiber & Zindel, Kirchstrasse 39 FL-9490 Vaduz (LI) 2007 05 16 2007 12 22 2007 11 01	939167 AGR-Metalit 07 Emitec Gesellschaft für Emissionstechnologie mbH, Hauptstrasse 128 53797 Lohmar (DE) 2007 08 30 2007 12 22 2007 11 01
939082 DAILY RECRO 12 CFE: 26.11.12, 27.5.2 IVECO FRANCE, 1 rue des Combats du 24 Aout 1944, Porte E F-69200 VENISSIEUX Cedex (FR) 2007 07 20 2007 12 22 2007 11 01	939170 BB 09, 35, 38, 41 CFE: 27.5.8 Philippe Schneitter, Hauptstrasse 61 CH-8274 Tägerwilen (CH) 2007 08 16 2007 12 22 2007 11 01
939095 FRANCOIS DULAC 33 LES GRANDS CHAIS DE FRANCE, 1 rue de la Division Leclerc F-67290 PETERSBACH (FR) 2007 08 29 2007 12 22 2007 11 01	939174 ENERGOFÓRUM CFE: 26.4.24 09, 35, 42 SFÉRA, a.s., Vlastenecké námestie 10 SK-851 01 Bratislava (SK) 2007 05 09 2007 12 22 2007 11 01
939104 CFE: 28.3.0 27 JIANGSU ARTSHOW WALLPAPER CO., LTD., 25, Beierhuan Lu, Taixing 225401 Jiangsu (CN) 2007 07 25 2007 12 22 2007 11 01	

939176	SAVON LE NATUREL Véritable savon de MARSEILLE	03
CFE: 2.3.1, 10.5.21, 25.1.18, 29.1.15		
CADUM, Tour Gamma B, 193 rue de Bercy F-75012 PARIS (FR)		
2007 05 25	2007 12 22	2007 11 01
939183	Aerolan	06, 07, 12, 16, 19, 20, 37
GEZE GmbH, Reinhold-Vöster-Strasse 21-29 71229 Leonberg (DE)		
2007 06 19	2007 12 22	2007 11 01
939201	ZOLOTOE KOLTSO	33
OTKRYTOE AKTSIONERNOE OBCHTCHESTVO „MOSKOVSKY ZAVOD „KRISTALL, Samokatnaya 4, RU-111033 Moskva (RU)		
2007 05 03	2007 12 22	2007 11 01
939234	ENERGOkno	
CFE: 27.5.17	06, 19, 35, 37, 41, 42	
ENERGOkno, Pavlovičova 3 SK-821 04 Bratislava (SK)		
2007 08 07	2007 12 22	2007 11 01
939237	ORGANOLAT	01, 05, 31
Dr. Schrag GmbH, Donaustrasse 23 94491 Hengersberg (DE)		
2007 09 04	2007 12 22	2007 11 01
939241	KINGDOM OF HEAVEN	25, 35
Mark Jessurun, Rijperweg 9 NL-2061 BG BLOEMENDAAL (NL)		
2007 09 17	2007 12 22	2007 11 01
939243	Schweppes	
CFE: 1.15.21, 5.7.22, 7.5.15, 25.1.6	32, 33	
Schweppes International Limited, 7 Albemarle Street London W15 4HQ (GB)		
2007 09 24	2007 12 22	2007 11 01
939254	SAIL	03
YANGZHONG JIANGNAN EMERY CLOTH CO., LTD, Xinyue Village Lianhe Town Yangzhong City 212212 Jiangsu Province (CN)		
2007 09 21	2007 12 22	2007 11 01
939263	CFE: 26.1.16, 26.13.25, 28.3.0	07
Société a responsabilité limitée de machines de constructions de Wuxi Shenxi, No.6, Rue de Huafa, Campus de Xishan, Wuxi Province de Jiangsu (CN)		
2007 06 25	2007 12 22	2007 11 01
939266	MISTER FRANCOPHONIE ou MONSIEUR FRANCOPHONIE	35, 38, 41
Rachel QUESNEY, Sous les Roches F-91150 ETAMPES (FR)		
2007 05 14	2007 12 22	2007 11 01
939268	ASILAR	05
Richter Gedeon Nyrt., Gyömrői út 19-21 H-1103 Budapest (HU)		
2007 09 06	2007 12 22	2007 11 01
939330	fibranatura	
CFE: 26.13.25, 29.1.13	23	
FISTAŞ FANTAZI IPLIK SANAYI VE TICARET ANONIM ŞİRKETİ, Demirtaş Organize Sanayi Bölgesi, M. Karaer Caddesi Bursa (TR)		
2007 07 06	2007 12 22	2007 11 01
939335	TENSART	05
EGIS GYÓGYSZERGYÁR Nyilvánosan Működő Részvénytársaság, Keresztúri út. 30-38 H-1108 Budapest (HU)		
2007 09 03	2007 12 22	2007 11 01
939336	TIMBOARD	16
Smurfit Kappa Lagamill AB, Bruksvägen 31 Timsfors (SE)		
2007 09 12	2007 12 22	2007 11 01
939353	DARKMAN	33
KAUFLAND ČESKÁ REPUBLIKA, v.o.s., Pod Višňovkou 25 CZ-140 00 Praha 4-Krč (CZ)		
2007 05 28	2007 12 22	2007 11 01
939355	carilex	05, 09, 10
Alphacare Medical GmbH, Turmbergstraße 9a 76227 Karlsruhe (DE)		
2007 06 18	2007 12 22	2007 11 01
939369	AS24	13, 25, 28
Kotte, Rainer, Bergsteig 10 95326 Kulmbach (DE)		
2007 08 03	2007 12 22	2007 11 01
939408	TANYDOL	05
Richter Gedeon Nyrt., Gyömrői út 19-21 H-1103 Budapest (HU)		
2007 08 30	2007 12 22	2007 11 01
939434	CFE: 1.15.5, 28.5.0	04, 07, 11, 16, 35, 37, 39, 40, 42
ROSUKRENERGO SA, Bahnhofstrasse 7 CH-6300 Zug (CH)		
2007 08 21	2007 12 22	2007 11 01
939435	ROSUKRENERGO	
CFE: 1.15.5	04, 07, 11, 16, 35, 37, 39, 40, 42	
ROSUKRENERGO SA, Bahnhofstrasse 7 CH-6300 Zug (CH)		
2007 08 21	2007 12 22	2007 11 01
939436	CFE: 1.15.5	04, 07, 11, 16, 35, 37, 39, 40, 42
ROSUKRENERGO SA, Bahnhofstrasse 7 CH-6300 Zug (CH)		
2007 08 21	2007 12 22	2007 11 01
939446	CONTROLLI	06, 07, 09, 11, 37
CONTROLLI S.R.L., Via Carlo Levi, 52 I-16010 SANT'OLCESE (GE) (IT)		
2007 07 02	2007 12 22	2007 11 01
939484	DIFFERENTLY	03
Coty Prestige Lancaster Group GmbH, Fort Malakoff Park, Rheinstrasse 4E 55116 Mainz (DE)		
2007 09 06	2007 12 22	2007 11 01
939491	PALLO POVERRI	
CFE: 27.5.17	18, 25, 35	
SKT GIYIM SANAYI VE TICARET ANONIM ŞİRKETİ, Sabancı Center, Kat19 4. Levent ISTANBUL (TR)		
2007 07 11	2007 12 22	2007 11 01
939495	A.K.D.O	19
CFE: 25.1.9		
SILKAR MADENCILIK SANAYI VE TICARET ANONIM ŞİRKETİ, Çayiryolu Sokak, No: 7, Kat: 11 İçerenköy-Istanbul (TR)		
2007 06 08	2007 12 22	2007 11 01
939534	SOUDEX	
CFE: 27.5.11	01, 02, 03, 04, 16, 17, 19	
SOUDEX Société a responsabilité limitée, 57 avenue de Bechevret F-91790 BOISSY SOUS SAINT YON (FR)		
2007 07 09	2007 12 22	2007 11 01
939546	DIAM INDUSTRIES	
CFE: 17.2.1, 27.5.1	03, 07, 08	
DIAMIK FRANCE Société a responsabilité limitée, Zone Industrielle High Tech-1 rue Albert Calmette F-67610 LA WANTZENAU (FR)		
2007 07 27	2007 12 22	2007 11 01
939565	NOLITERAX	05
BIOFARMA, 22 rue Garnier F-92200 NEUILLY-SUR-SEINE (FR)		
2007 08 17	2007 12 22	2007 11 01
939649	KIMELIN	05
RICHTER GEDEON NYRT., Gyömrői út 19-21 H-1103 Budapest (HU)		
2007 09 18	2007 12 22	2007 11 01
939650	KIPLATIN	05
RICHTER GEDEON NYRT., Gyömrői út 19-21 H-1103 Budapest (HU)		
2007 09 18	2007 12 22	2007 11 01
939653	CITIMARK	
CFE: 27.5.17	12	
ANADOLU ISUZU OTOMOTIV SANAYII VE TICARET ANONIM ŞİRKETİ, Şekerpinar Köyü, Yedipınarlar Mevkii GEBZE-KOCAELI (TR)		
2007 08 23	2007 12 22	2007 11 01
939654	GO FAST! Sports	
CFE: 24.17.4, 26.1.18	25, 32, 35	
Dr. Martin W. Duppenhaler, Reinertstrasse 47 CH-4515 Oberdorf (CH); Sonja Wolf, Reinertstrasse 47 CH-4515 Oberdorf (CH)		
2007 08 16	2007 12 22	2007 11 01
939667	BOB	
CFE: 25.1.1, 25.5.1, 29.1.13	06, 19, 20	

MEA Befestigungssysteme GmbH, Industriestrasse 8 86551 Aichach (DE)			
2006 10 10	2007 12 22	2007 11 01	
939672 MARGARITA			05
RICHTER GEDEON NYRT., Gyömrői út 19-21 H-1103 Budapest (HU)			
2007 09 18	2007 12 22	2007 11 01	
939673 LIMFOCEX			05
RICHTER GEDEON NYRT., Gyömrői út 19-21 H-1103 Budapest (HU)			
2007 09 18	2007 12 22	2007 11 01	
939674 Halftime5			
CFE: 21.3.1			34
NATUZI TRADING PTE LTD, No. 8 Kaki Burkit Road 2 #02-10 Ruby Warehouse Complex Singapore 417841 (SG)			
2007 09 06	2007 12 22	2007 11 01	
939675 CALCANT			05
RICHTER GEDEON NYRT., Gyömrői út 19-21 H-1103 Budapest (HU)			
2007 09 19	2007 12 22	2007 11 01	
939770 CAMPODELSOLE			
CFE: 26.11.3			33
CAMPODELSOLE S.r.l, Viale Matteotti, 63 I-47100 Forli (FC) (IT)			
2007 08 29	2007 12 22	2007 11 08	
939775 SPC			03
SPC England Limited, Penn House, 22 Station Road, Gerrards Cross Buckinghamshire SL9 8EL (GB)			
2007 09 19	2007 12 22	2007 11 08	
939776 SPC			
CFE: 27.5.22			03
SPC England Limited, Penn House, 22 Station Road, Gerrards Cross Buckinghamshire SL9 8EL (GB)			
2007 09 19	2007 12 22	2007 11 08	
939782 sunny cars			36, 39
Sunny Cars AG Mietwagenvermittlungsgesellschaft, Paul-Gerhardt-Allee 42 81245 München (DE)			
2007 05 22	2007 12 22	2007 11 08	
939790 GRAND TEATRO LA FENICE			
CFE: 3.7.16, 5.13.1			03, 09, 14, 18, 25, 41
FONDAZIONE TEATRO LA FENICE DI VENEZIA, San Marco, 1965 I-30124 VENEZIA (IT)			
2007 06 27	2007 12 22	2007 11 08	
939791 SHOEVIEW			
CFE: 26.1.18, 27.5.7, 29.1.12			16, 25, 35
J.H. Pölking GmbH & Co. KG, 24, Gosmolder Strasse 49084 Osnabrück (DE)			
2007 06 08	2007 12 22	2007 11 08	
939817 THALOMID			
CFE: 1.15.23, 26.11.12			05
Celgene Corporation, 86 Morris Avenue Summit, NJ 07901 (US)			
2007 10 03	2007 12 22	2007 11 08	
939838 XSIDE			
CFE: 27.5.1			03, 18, 25, 35
TEMA TEKSTIL PAZARLAMA SANAYI VE TICARET ANONIM ŞİRKETİ, Evren Mah. Gülbahar Cad. Şehit Cengiz Karci Sok. No. 4 Bagcilar ISTANBUL (TR)			
2007 03 07	2007 12 22	2007 11 08	
939842 jm			
CFE: 27.5.1			19
Foshan Rongguan Glass Material For Building Corporation, Middle Section Development Zone, BaiJin Avenue, Baini Town, Sanshui District Foshan City, GuangDong (CN)			
2007 06 18	2007 12 22	2007 11 08	
939859 RITONE			14
SADHAYA, S.L., C/ Cristobal Morales Goya, 1-6o B TORREMOLINOS (Málaga) (ES)			
2007 07 27	2007 12 22	2007 11 08	
939873 RIVTAC			06, 07
Böllhoff Systemtechnik GmbH & Co. KG, Archimedesstraße 1-4 33649 Bielefeld (DE)			
2007 09 11	2007 12 22	2007 11 08	
939883 ERNTE & DANK Unsere goldenen Herbsttage			
CFE: 5.3.15, 24.17.25, 26.4.9, 26.4.15			03, 04, 05, 16, 18, 20, 21, 24, 25, 27, 28, 29, 30, 31, 32, 33
Plus Warenhandelsgesellschaft mbH, Wissollstrasse 5-43 45478 Mülheim an der Ruhr (DE)			
2007 06 01	2007 12 22	2007 11 08	
939891 MILKA DIP & MORE			29, 30
Kraft Foods Schweiz Holding AG, Bellerivestrasse 203 CH-8008 Zürich (CH)			
2007 10 09	2007 12 22	2007 11 08	
939908 MURAT MACHINE			
CFE: 24.11.25, 27.5.2, 29.1.12			07
MURAT MAKINA SANAYI VE TICARET LIMITED ŞİRKETİ, Rami Kişla Caddesi, Erka Sokak, Erciyes Emintaş, Sanayi Sitesi No. 125/43 Bayrampaşa/Istanbul (TR)			
2007 09 18	2008 01 21	2007 11 29	
939924 G			
CFE: 24.15.13, 26.11.12, 27.5.21			35, 41, 42
Fachverband Gütesicherung Entwässerungstechnik e.V., Louise-Seher-Straße 19 65582 Diez (DE)			
2007 02 06	2007 12 22	2007 11 08	
939939 MERCADO DO BRASIL			
CFE: 2.3.1, 5.7.25, 6.1.4, 27.5.2			03, 05, 16, 18, 20, 21, 24, 25, 27, 28, 29, 30, 31, 32, 33, 34
Plus Warenhandelsgesellschaft mbH, Wissollstrasse 5-43 45478 Mülheim an der Ruhr (DE)			
2007 07 04	2007 12 22	2007 11 08	
939944 ClimaCom			11, 37, 42
"CLIMACOM" EEOD, 28 Sheynovo Str., fl. 3, ap. 10 BG-1504 Sofia (BG)			
2007 09 15	2007 12 22	2007 11 08	
939946 AW Salveto			
CFE: 25.1.25			33
ACOREX WINE HOLDING S.A., întreprindere mixtă, Str. Ungureanu nr. 3 MD-2084 Cricova, Chişinău (MD)			
2007 09 11	2007 12 22	2007 11 08	
939959 INSPECTOR			09, 12
ECA, 262, rue des Freres Lumiere, Z.I. Toulon Est F-83130 LA GARDE (FR)			
2007 09 06	2007 12 22	2007 11 08	
939960 SUN2LITE			07, 09, 11
SolarWorld AG, Kurt-Schumacher-Straße 12-14 53113 Bonn (DE)			
2007 06 27	2007 12 22	2007 11 08	
939962 RE			
CFE: 14.7.20, 27.5.1			25
REAKTIF TEKSTIL SANAYI VE TICARET LIMITED ŞİRKETİ, Halkali Merkez Mahallesi Eski Baglar Mevkii I. Sokak No: 21 Küçüçekmece, Istanbul (TR)			
2007 08 20	2007 12 22	2007 11 08	
939977 MÉTALOR			02, 03
BLANCHON (S.A.), 28 rue Charles Martin F-69190 SAINT FONS (FR)			
2007 08 03	2007 12 22	2007 11 08	
939981 HAPPY TWELVE			14
Chopard International SA, Route de Promenthoux CH-1197 Prangins (CH)			
2007 09 24	2007 12 22	2007 11 08	

939988	CALCIDOL	03, 05, 10, 30, 32	
Dr. Müller Pharma, s.r.o., Pouchov 182 CZ-503 41 Hradec Králové (CZ)			
2007 04 23	2007 12 22	2007 11 08	
940000	JUFENG		07
CFE: 24.1.5, 28.3.0			
TAIZHOU FEIDA MACHINE-TOOL CO., LTD., Yuying Industrial Area, Muyu Town Wenling City, Zhejiang Province (CN)			
2007 04 04	2007 12 22	2007 11 08	
940008	ORIGIN 100% IVECO		12, 16, 18, 25
CFE: 24.17.4, 27.5.1, 29.1.12			
IVECO S.p.A., Via Puglia, 35 I-10156 TORINO (IT)			
2007 07 02	2007 12 22	2007 11 08	
940012	X CLUB		18, 25
CFE: 24.17.5, 26.4.18, 27.5.24			
MIP METRO Group Intellectual Property GmbH & Co. KG, Metro-Strasse 1 40235 Düsseldorf (DE)			
2007 07 16	2007 12 22	2007 11 08	
940014	QAMAZY		18, 25, 35
EVITA TEKSTIL SANAYI VE TICARET ANONIM ŞİRKETİ, Siracevizler Caddesi, Esen Sokak No:9 Bomonti Şişli/Istanbul (TR)			
2007 07 12	2007 12 22	2007 11 08	
940045	LadyCar BVV Veletrhy Brno		35, 37, 41
CFE: 26.2.1, 26.4.1, 26.4.24, 26.11.12			
Veletrhy Brno, a.s., Výstaviště 1 CZ-647 00 Brno (CZ)			
2007 06 13	2007 12 22	2007 11 08	
940085	CFE: 1.3.2, 1.15.21, 25.1.19, 28.5.0		29, 35
Obschestvo s ogranichennoi otvetstvennostju „Kompania Zolotoi Terem“, bldg. 4, stroenie 15, Danilovskaya nab. RU-113114 Moscow (RU)			
2007 03 07	2007 12 22	2007 11 08	
940111	EGIBOLOL		05
EGIS GYÓGYSZERGYÁR Nyilvánosan Működő Részvénytársaság, Keresztúri út. 30-38 H-1108 Budapest (HU)			
2007 09 03	2007 12 22	2007 11 08	
940128	SHISARA		03
Plus Warenhandels-gesellschaft mbH, Wissollstraße 5-43 45478 Mülheim (DE)			
2007 09 18	2007 12 22	2007 11 08	
940222	Pre Turbo Metalit		07
EMITEC Gesellschaft für Emissionstechnologie mbH, Hauptstrasse 128 53797 Lohmar (DE)			
2007 05 23	2007 12 22	2007 11 08	
940223	CFE: 2.9.8, 29.1.12		05, 10
Ivoclar Vivadent AG, Bendererstrasse 2 FL-9494 Schaan (LI)			
2007 05 24	2007 12 22	2007 11 08	
940229	ALBRECHT		09
CFE: 1.5.2, 27.5.1			
Christine Albrecht, Rawisch 4 21493 Schretstaken (DE)			
2007 07 13	2007 12 22	2007 11 08	
940231	IKILER		25, 35, 40
Ikiler Tekstil Sanayi ve Ticaret Limited Şirketi, Zafer Cad. Ladin Sok. No: 21 Merter Istanbul (TR)			
2007 07 13	2007 12 22	2007 11 08	
940240	JUST1		16
Georgia-Pacific S.a.r.l., 25 route d'Esch L-1470 Luxembourg (LU)			
2007 09 28	2007 12 22	2007 11 08	
940274	ColorFlash!		16
TORRASPAPEL, S.A., Llull, 331 E-08019 BARCELONA (ES)			
2007 08 16	2008 01 07	2007 11 15	
940290	HEREDAD ANSON		33
CRISTOBAL ANSON MOZOTA, Avda. Virgen de la Fuente, 5 E-50450 MUEL (Zaragoza) (ES)			
2007 08 06	2008 01 07	2007 11 15	
940303	CASTELLO VIOLETTA		33
KAUFLAND ČESKÁ REPUBLIKA, v.o.s., Pod Višňovkou 25 CZ-140 00 Praha 4 (CZ)			
2007 05 28	2008 01 07	2007 11 15	
940304	ROWE		02, 03, 04
CFE: 24.17.25, 26.3.23, 27.5.1, 29.1.12			
Rowe Mineralölwerk GmbH, Borkensteiner Mühle 7 67308 Bubenheim (DE)			
2007 08 03	2008 01 07	2007 11 15	
940311	CITROËN COUNTRY		12
AUTOMOBILES CITROËN, Immeuble Colisée III-12 rue Fructidor F-75835 PARIS Cedex 17 (FR)			
2007 09 24	2008 01 07	2007 11 15	
940317	SPORTIKUS		25, 28, 41
CFE: 7.5.5, 21.3.1, 27.5.1, 29.1.12			
ZAVOD ZA FAIR PLAY V ŠPORTU, Cerkniška 5 SI-1000 Ljubljana (SI)			
2007 06 05	2008 01 07	2007 11 15	
940324	COVIDIEN		01, 05, 09, 10, 16, 41, 42, 44
CFE: 24.13.1, 29.1.12			
Covidien AG, Victor von Bruns-Strasse 19 CH-8212 Neuhausen am Rheinfall (CH)			
2007 05 23	2008 01 07	2007 11 15	
940325	SMARTGAMES		35, 41
CFE: 21.1.9, 26.1.3, 29.1.12			
Zakrytoe aktsionernoje obshchestvo „Smartgames“, 73/2, ul. Bakuninskaya RU-107082 Moskva (RU)			
2007 06 08	2008 01 07	2007 11 15	
940337	NIGORA		05
RICHTER GEDEON NYRT., Gyömrői út 19-21 H-1103 Budapest (HU)			
2007 09 07	2008 01 07	2007 11 15	
940338	NODROPEX		05
Richter Gedeon Nyrt., Gyömrői út 19-21 H-1103 Budapest (HU)			
2007 09 07	2008 01 07	2007 11 15	
940339	NOSTERON		05
RICHTER GEDEON NYRT., Gyömrői út 19-21 H-1103 Budapest (HU)			
2007 09 07	2008 01 07	2007 11 15	
940340	OSSANIT		05
RICHTER GEDEON NYRT., Gyömrői út 19-21 H-1103 Budapest (HU)			
2007 09 07	2008 01 07	2007 11 15	
940341	OSSICA		05
RICHTER GEDEON NYRT., Gyömrői út 19-21 H-1103 Budapest (HU)			
2007 09 07	2008 01 07	2007 11 15	
940342	OSTALKOMB		05
RICHTER GEDEON NYRT., Gyömrői út 19-21 H-1103 Budapest (HU)			
2007 09 07	2008 01 07	2007 11 15	
940343	ROGFORMIN		05
RICHTER GEDEON NYRT., Gyömrői út 19-21 H-1103 Budapest (HU)			
2007 09 07	2008 01 07	2007 11 15	
940344	COLETIMIN		05
Richter Gedeon Nyrt., Gyömrői út 19-21 H-1103 Budapest (HU)			
2007 08 30	2008 01 07	2007 11 15	
940345	DUPLECOR		05
RICHTER GEDEON NYRT., Gyömrői út 19-21 H-1103 Budapest (HU)			
2007 09 03	2008 01 07	2007 11 15	
940346	ENDODEX		05
RICHTER GEDEON NYRT., Gyömrői út 19-21 H-1103 Budapest (HU)			
2007 09 03	2008 01 07	2007 11 15	
940347	FILERGIM		05
RICHTER GEDEON NYRT., Gyömrői út 19-21 H-1103 Budapest (HU)			
2007 08 30	2008 01 07	2007 11 15	

940348	GLIROSIN	05	940372	FULIPLAN	05
RICHTER GEDEON NYRT., Gyömrői út 19-21 H-1103 Budapest (HU)			RICHTER GEDEON NYRT., Gyömrői út 19-21 H-1103 Budapest (HU)		
2007 08 30	2008 01 07	2007 11 15	2007 09 07	2008 01 07	2007 11 15
940349	GRUNDOLIL	05	940374	DUOSTAT	05
RICHTER GEDEON NYRT., Gyömrői út 19-21 H-1103 Budapest (HU)			RICHTER GEDEON NYRT., Gyömrői út 19-21 H-1103 Budapest (HU)		
2007 08 30	2008 01 07	2007 11 15	2007 09 03	2008 01 07	2007 11 15
940350	HORKOSTIL	05	940376	DOLNIX	05
RICHTER GEDEON NYRT., Gyömrői út 19-21 H-1103 Budapest (HU)			RICHTER GEDEON NYRT., Gyömrői út 19-21 H-1103 Budapest (HU)		
2007 08 30	2008 01 07	2007 11 15	2007 09 03	2008 01 07	2007 11 15
940351	ILUAN	05	940378	DAGOLIL	05
RICHTER GEDEON NYRT., Gyömrői út 19-21 H-1103 Budapest (HU)			RICHTER GEDEON NYRT., Gyömrői út 19-21 H-1103 Budapest (HU)		
2007 08 30	2008 01 07	2007 11 15	2007 09 18	2008 01 07	2007 11 15
940352	INTESTAT	05	940379	DAVCOMBIN	05
RICHTER GEDEON NYRT., Gyömrői út 19-21 H-1103 Budapest (HU)			RICHTER GEDEON NYRT., Gyömrői út 19-21 H-1103 Budapest (HU)		
2007 08 30	2008 01 07	2007 11 15	2007 09 18	2008 01 07	2007 11 15
940355	KOSTYA	05	940382	Budeform comp.	05
RICHTER GEDEON NYRT., Gyömrői út 19-21 H-1103 Budapest (HU)			mibe GmbH Arzneimittel, Münchener Straße 15 06796 Brehna (DE)		
2007 09 03	2008 01 07	2007 11 15	2007 08 28	2008 01 07	2007 11 15
940356	ROGLIMIN	05	940383	Flutisalhaler	05
RICHTER GEDEON NYRT., Gyömrői út 19-21 H-1103 Budapest (HU)			mibe GmbH Arzneimittel, Münchener Straße 15 06796 Brehna (DE)		
2007 09 07	2008 01 07	2007 11 15	2007 08 28	2008 01 07	2007 11 15
940357	SIBILLA	05	940393	PENOPLEX	01, 19, 27, 37
RICHTER GEDEON NYRT., Gyömrői út 19-21 H-1103 Budapest (HU)			PENOPLEX Spb Ltd., Saperniy pereulok, 1, lit. A RU-191014		
2007 09 07	2008 01 07	2007 11 15	Saint-Petersburg (RU)		
940358	ACCIPIN	05	2007 03 14	2008 01 07	2007 11 15
Richter Gedeon Nyrt., Gyömrői út 19-21 H-1103 Budapest (HU)			940402	Transsyberia	03, 08, 09, 11, 12, 14, 16, 18, 25, 28, 37, 41
2007 08 30	2008 01 07	2007 11 15	Dr. Ing. h.c. F. Porsche Aktiengesellschaft, Porscheplatz 1 70435		
940359	ADULON	05	Stuttgart (DE)		
Richter Gedeon Nyrt., Gyömrői út 19-21 H-1103 Budapest (HU)			2007 05 09	2008 01 07	2007 11 15
2007 09 03	2008 01 07	2007 11 15	940404	wellfar	07
940360	AMLATOR	05	WANG ZHENG YU, The Students' Collective Residence of Grade 95,		
RICHTER GEDEON NYRT., Gyömrői út 19-21 H-1103 Budapest (HU)			Guangzhou Foreign Language College, Xinshi Town, Guangzhou		
2007 09 03	2008 01 07	2007 11 15	City Guangdong Province (CN)		
940361	AROMIX	05	2007 06 12	2008 01 07	2007 11 15
RICHTER GEDEON NYRT., Gyömrői út 19-21 H-1103 Budapest (HU)			940429	CFE: 28.5.0, 29.1.12	09, 38, 42
2007 09 03	2008 01 07	2007 11 15	Otkrytoe aktsionernoe obshchestvo „COMSTAR-Obedinennye		
940362	BEATIL	05	TeleSistemy”, Str. 2, 27, Smolenskaya-Sennaya pl. RU-119121		
RICHTER GEDEON NYRT., Gyömrői út 19-21 H-1103 Budapest (HU)			Moscow (RU)		
2007 08 30	2008 01 07	2007 11 15	2007 08 03	2008 01 07	2007 11 15
940363	BISFOCALC	05	940430	COMSTAR	
RICHTER GEDEON NYRT., Gyömrői út 19-21 H-1103 Budapest (HU)			CFE: 29.1.12		
2007 08 30	2008 01 07	2007 11 15	09, 38, 42		
940364	BISFOCLAS	05	Otkrytoe aktsionernoe obshchestvo „COMSTAR-Obedinennye		
RICHTER GEDEON NYRT., Gyömrői út 19-21 H-1103 Budapest (HU)			TeleSistemy”, Str. 2, 27, Smolenskaya-Sennaya pl. RU-119121		
2007 08 30	2008 01 07	2007 11 15	Moscow (RU)		
940365	DAVNITON	05	2007 08 03	2008 01 07	2007 11 15
RICHTER GEDEON NYRT., Gyömrői út 19-21 H-1103 Budapest (HU)			940452	M&T Displays	
2007 09 03	2008 01 07	2007 11 15	CFE: 26.1.18, 26.7.25, 27.5.1, 29.1.13		
940366	DAVLUNID	05	06, 20, 35		
RICHTER GEDEON NYRT., Gyömrői út 19-21 H-1103 Budapest (HU)			M.T. REKLAM VE PAZARLAMA SANAYI TICARET LIMITED ŞIRKETI,		
2007 09 03	2008 01 07	2007 11 15	Organize Deri Sanayi Bölgesi YA 11 Tuzla Istanbul (TR)		
940367	TRICIA	05	2007 08 29	2008 01 07	2007 11 15
RICHTER GEDEON NYRT., Gyömrői út 19-21 H-1103 Budapest (HU)			940466	King Arthur	33
2007 09 07	2008 01 07	2007 11 15	Obshchestvo s ogranitchennoi otvetstvennostyou „INTEL”, d.75 k		
940368	TICELL	05	1, Varshavskoe chaussée RU-117556 Moscou (RU)		
RICHTER GEDEON NYRT., Gyömrői út 19-21 H-1103 Budapest (HU)			2007 08 22	2008 01 07	2007 11 15
2007 09 07	2008 01 07	2007 11 15	940486	SERIE	
940369	TEUXIMIN	05	CFE: 24.7.1, 27.5.1		
RICHTER GEDEON NYRT., Gyömrői út 19-21 H-1103 Budapest (HU)			28, 41		
2007 09 07	2008 01 07	2007 11 15	TRETORN AKTIEBOLAG, Box 931, SE-251 09 HELSINGBORG (SE)		
940371	SUPKOSTEL	05	2007 09 26	2008 01 07	2007 11 15
RICHTER GEDEON NYRT., Gyömrői út 19-21 H-1103 Budapest (HU)			940488	OC SYSTEM	
2007 09 07	2008 01 07	2007 11 15	CFE: 27.5.22		
			25		
			AL.PI. S.R.L., Via Enzo Ferrari, SNC I-62012 CIVITANOVA MARCHE		
			(MC) (IT)		
			2007 08 28	2008 01 07	2007 11 15

940497	CFE: 28.5.0	32, 33, 35, 43	940656	JAGDKRÄUTER	33
Limited ability company „Invest Plus”, 9 A Terletskogo Str., vil. Foros c. Yalta 98690 (UA)			KAUFLAND ČESKÁ REPUBLIKA, v.o.s., Pod Višňovkou 25 CZ-140 00 Praha 4-Krč (CZ)		
2007 07 20	2008 01 07	2007 11 15	2007 06 20	2008 01 07	2007 11 15
940502	mayato	35, 41, 42	940659	BAOJIALI	
Mayato GmbH, Bondickstr. 83a 13469 Berlin (DE)			CFE: 26.13.25, 27.5.1, 28.3.0		30
2007 08 27	2008 01 07	2007 11 15	Zhejiang Golden Sun Foods Co., Ltd, Beiyuan Industrial Zone, Yiwu 321200 Zhejiang Province (CN)		
940511	Budeformhaler	05	2007 05 28	2008 01 07	2007 11 15
Mibe GmbH Arzneimittel, Münchener Straße 15 06796 Brehna (DE)			940661	Mc Glennon	33
2007 08 28	2008 01 07	2007 11 15	KAUFLAND ČESKÁ REPUBLIKA, v.o.s., Pod Višňovkou 25 CZ-140 00 Praha 4-Krč (CZ)		
940530	SOMMELIER ÖSTERREICH		2007 07 17	2008 01 07	2007 11 15
CFE: 6.19.7, 7.1.1, 25.1.15		33	940662	Walkasse	
Weinkellerei Lenz Moser Aktiengesellschaft, Bäckermühlweg 44 A-4030 Linz (AT)			CFE: 2.1.23		18
2007 08 21	2008 01 07	2007 11 15	CPP 2000, S.L., C/ Praga, 11, Edif. 2, Nave 6 Polígono Cova Solera E-08191 Rubi-Barcelona (ES)		
940540	PhosChol	01, 05, 29	2007 08 02	2008 01 07	2007 11 15
Phospholipid GmbH, Nattermannallee 1 50829 Köln (DE)			940666	ACTIDENT	05, 30
2007 08 16	2008 01 07	2007 11 15	Mederer GmbH, Oststrasse 94 90763 Fürth (DE)		
940558	CREAFLEX	03, 21	2007 07 17	2008 01 07	2007 11 15
Coty Deutschland GmbH, Fort Malakoff Park, Rheinstrasse 4E 55116 Mainz (DE)			940670	JARDIDRIVE	01, 02, 03, 04, 05, 06, 07, 08, 09, 11, 12, 16, 17, 19, 20, 21, 22, 24, 26, 28, 31, 35, 38, 39, 41, 44
2007 09 19	2008 01 07	2007 11 15	ITM ENTREPRISES (Société Anonyme), 24 rue Auguste-Chabrieres F-75015 PARIS (FR)		
940561	RMI		2007 08 09	2008 01 07	2007 11 15
CFE: 2.1.1, 26.1.14		16, 35, 37, 41, 42	940691	SEASIDE GARDEN	06, 11, 18, 19, 20, 22
Deutsche Amphibolin-Werke von Robert Murjahn Stiftung & Co KG, Roßdörfer Straße 50 64372 Ober-Ramstadt (DE)			Seaside Garden AB, Vilshärad SE-310 41 Gullbrandstorp (SE)		
2007 06 11	2008 01 07	2007 11 15	2007 09 12	2008 01 07	2007 11 15
940579	vimetco		940698	ASTOR LASH ARTIST	03
CFE: 27.5.1		06	Coty Deutschland GmbH, Fort Malakoff Park, Rheinstrasse 4E 55116 Mainz (DE)		
Vimetco Management GmbH, Thurgauerstrasse 54 CH-8050 Zürich (CH)			2007 08 27	2008 01 07	2007 11 15
2007 09 12	2008 01 07	2007 11 15	940732	Cultures	03
940598	GNS	07	Mades Cosmetics B.V., Tiber 90 NL-2494 DK Den Haag (NL)		
TAIZHOU YIHONG INDUSTRIAL CO., LTD, Shuilong, Kanmen, Yuhuan Zhejiang (CN)			2007 08 27	2008 01 07	2007 11 15
2007 07 09	2008 01 07	2007 11 15	940733	RECIPES	03
940608	Deceuninck Home think home	17, 19	Mades Cosmetics B.V., Tiber 90 NL-2494 DK Den Haag (NL)		
DECEUNINCK NV, Bruggesteeweg 164 B-8830 Hooglede-Gits (BE)			2007 08 27	2008 01 07	2007 11 15
2007 10 02	2008 01 07	2007 11 15	940735	VISOANSKA	
940619	3D-Mat	19	CFE: 27.5.1		03, 05, 29, 30
Colbond B.V., Westervoortsedijk 73 NL-6827 AV ARNHEM (NL)			Bardon Holding SA c/o C.M. Management Services SA, Rue de l'Avenir 23 CH-2800 Delémont (CH)		
2007 09 25	2008 01 07	2007 11 15	2007 06 15	2008 01 07	2007 11 15
940626	SCHNEIDER GLOBAL SUPPLY CHAIN LOGISTICS	39	940756	CYATHUS	03, 05, 10, 35, 42
Schneider National, Inc., 3101 S. Packerland Drive, P.O. Box 2545 Green Bay, WI 54306-2545 (US)			Cyathus Exquirere PharmaforschungsGmbH, Rudolfsplatz 2/8 A-1010 Wien (AT)		
2006 12 09	2008 01 07	2007 11 15	2007 08 21	2008 01 07	2007 11 15
940634	MASA	24, 25	940757	CYATHUS	
MASA S.p.A., Via Mestre, 37 I-21050 BOLLADELLO DI CAIRATE (Varese) (IT)			CFE: 3.11.1, 27.3.1, 29.1.12		03, 05, 10, 35, 42
2007 05 14	2008 01 07	2007 11 15	Cyathus Exquirere PharmaforschungsGmbH, Rudolfsplatz 2/8 A-1010 Wien (AT)		
940638	PANTOFF		2007 08 21	2008 01 07	2007 11 15
CFE: 24.9.3, 27.5.8		32, 33, 35	940769	MAGIC PRIMER	03
Obschestvo s ogranichennoy otvetstvennostyu „F-F Tekhnologia”, Boytsovaya ylitza, 22-3 RU-107150 Moscow (RU)			HELENA RUBINSTEIN, 129 rue du Faubourg Saint-Honoré F-75008 PARIS (FR)		
2007 04 13	2008 01 07	2007 11 15	2007 09 28	2008 01 07	2007 11 15
940645	LATERA	10, 20	940780	FREEJOY	25
LINET spol. s r.o., Želevčice 5 CZ-274 01 Slaný (CZ)			MEHMET AYDIN, Mesihpasa Mahallesi Azimkar Sokak No: 58/2, Laleli Eminönü-Istanbul (TR)		
2007 05 21	2008 01 07	2007 11 15	2007 09 04	2008 01 07	2007 11 15
940646	ALTURA	10			
LINET spol. s r.o., Želevčice 5 CZ-274 01 Slaný (CZ)					
2007 05 21	2008 01 07	2007 11 15			
940647	Mobi-Lift	10, 20			
LINET spol. s r.o., Želevčice 5 CZ-274 01 Slaný (CZ)					
2007 04 30	2008 01 07	2007 11 15			

940799	SKYTEX	12, 22, 24, 28
PORCHER INDUSTRIES, RN 85 F-38300 BADINIERES (FR)		
2007 05 21	2008 01 07	2007 11 15
940808	KONLIVE DISTRIBUTION	
CFE: 2.1.2, 26.1.5, 27.3.1, 27.5.8 09, 16, 25, 41		
Aliaune Thiam, c/o 2839 Paces Ferry Road, Suite 850 Atlanta, GA		
30339 (US)		
2007 06 07	2008 01 07	2007 11 15
940811	CAMPIONE	09, 18, 25
CAMPIONE-Textil-Vertriebs GmbH, Modering 5, Hs D/2 22457		
Hamburg (DE)		
2007 07 20	2008 01 07	2007 11 15
940839	CFE: 26.1.16, 26.11.25, 29.1.12	07, 09, 11, 16, 35, 37, 38, 41, 42
ALCATEL LUCENT, 54 rue La Boétie F-75008 PARIS (FR)		
2007 05 07	2008 01 07	2007 11 15
940840	CFE: 26.1.16, 26.1.24, 26.11.25	07, 09, 11, 16, 35, 37, 38, 41, 42
ALCATEL LUCENT, 54 rue La Boétie F-75008 PARIS (FR)		
2007 05 07	2008 01 07	2007 11 15
940841	czech carp	
CFE: 3.9.10, 26.1.15, 27.5.12 16, 29, 30, 31, 35, 37, 39, 40, 41, 44		
Rybářské sdružení České republiky, Pražská 495/58 CZ-371 38		
České Budějovice (CZ)		
2007 05 07	2008 01 07	2007 11 15
940847	AQUASENSE	03, 32, 35
Karlovarské minerální vody, a.s., Horova 3 CZ-360 21		
Karlovy Vary (CZ)		
2007 06 13	2008 01 07	2007 11 15
940849	KAZUO	09, 14, 18, 25
Kazuo, LLC, 836 Traction Avenue Los Angeles, CA 90013 (US)		
2007 07 02	2008 01 07	2007 11 15
940854	eurojack	09, 16, 28, 35, 36, 41, 42
Westdeutsche Lotterie GmbH & Co. oHG, Weselerstr. 108-112		
48151 Münster (DE)		
2007 05 22	2008 01 07	2007 11 15
940855	LIERAC EXCLUSIVE PREMIUM	03, 05, 29
LABORATOIRES LIERAC SA, 99 rue du Faubourg Saint Honoré		
F-75008 PARIS (FR)		
2007 06 08	2008 01 07	2007 11 15
940882	ALAPALA	07
ALAPALA MAKINA GIDA SANAYI VE TICARET ANONIM ŞİRKETİ,		
Organize Sanayi Bölgesi, 1. Cadde, PK. 54 Çorum (TR)		
2007 07 10	2008 01 07	2007 11 15
940885	WEISMANN	
CFE: 26.4.24, 27.5.24 07, 09, 11		
UAB „AG GROUP“, Savanoriu pr. 192 LT-44151 Kaunas (LT)		
2007 07 30	2008 01 07	2007 11 15
940889	Lebsan	29
CFE: 1.3.1, 5.3.15, 25.1.19, 29.1.13		
KURSAN GIDA PAZARLAMA SANAYI VE TICARET LIMITED ŞİRKETİ,		
1.Organize Sanayi Bölgesi, 20 Nolu Cad.No:11 GAZIANTEP (TR)		
2007 07 06	2008 01 07	2007 11 15
940892	icer	37, 42
CFE: 1.5.6, 27.5.1, 29.1.12		
ICER SA, 164 boulevard Mireille LAUZE F-13010		
MARSEILLE (FR)		
2007 07 13	2008 01 07	2007 11 15
940893	Maghreb Arabe Presse	
CFE: 1.5.2, 24.15.2, 28.1.0, 29.1.12 38, 41		
AGENCE MAGHREB ARABE PRESSE, 122 av. Allal Ben Abdellah, BP		
1049 Rabat (MA)		
2007 07 11	2008 01 07	2007 11 15
940896	PERRICONEMD, COSMECEUTICALS	03
N.V. Perricone LLC, 639 Research Parkway Meriden, Connecticut		
06450 (US)		
2007 10 08	2008 01 07	2007 11 15
940901	Vademecum TITAN	03, 05, 21
Henkel KGaA, Henkelstrasse 67 40589 Düsseldorf (DE)		
2007 08 03	2008 01 07	2007 11 15
940916	Stormajor	07
AUMUND-Fördererbau GmbH & Co. KG, Saalhoffer Straße 17		
47495 Rheinberg (DE)		
2007 08 23	2008 01 07	2007 11 15
940940	TEDIMILL	07
IT.TE.DI. S.R.L., Via Nazionale, 60 I-52100 Pergine Valdarno		
(Arezzo) (IT)		
2007 08 27	2008 01 07	2007 11 15
940961	TURKUAZ TURQUOISE	12
CFE: 27.5.2, 29.1.13		
ANADOLU ISUZU OTOMOTIV SANAYII VE TICARET ANONIM		
ŞİRKETİ, Şekerpınar Köyü, Yedipınarlar Mevkii GEBZE-KOCAELI (TR)		
2007 08 22	2008 01 07	2007 11 15
940976	CFE: 3.7.24	01, 05
Mitsubishi Tanabe Pharma Corporation, 2-10, Dosho-machi		
3-chome, Chuo-ku, Osaka-shi Osaka 541-8505 (JP)		
2007 08 01	2008 01 07	2007 11 15
940986	CFE: 8.1.19, 29.1.12	30
FERRERO S.P.A., Piazzale Pietro Ferrero, 1 I-12051 ALBA (CN) (IT)		
2007 08 27	2008 01 07	2007 11 15
940992	TELOMYD	05
RICHTER GEDEON NYRT., Gyömrői út 19-21 H-1103 Budapest (HU)		
2007 08 30	2008 01 07	2007 11 15
940995	SUNNADAC	05
RICHTER GEDEON NYRT., Gyömrői út 19-21 H-1103 Budapest (HU)		
2007 08 30	2008 01 07	2007 11 15
941007	KOLUXEN	05
RICHTER GEDEON NYRT., Gyömrői út 19-21 H-1103 Budapest (HU)		
2007 09 07	2008 01 07	2007 11 15
941008	KOMBIDROP	05
RICHTER GEDEON NYRT., Gyömrői út 19-21 H-1103 Budapest (HU)		
2007 09 07	2008 01 07	2007 11 15
941009	KOMBKOST	05
RICHTER GEDEON NYRT., Gyömrői út 19-21 H-1103 Budapest (HU)		
2007 09 07	2008 01 07	2007 11 15
941010	MELPOMEN	05
RICHTER GEDEON NYRT., Gyömrői út 19-21 H-1103 Budapest (HU)		
2007 09 03	2008 01 07	2007 11 15
941014	DIRNORMIN	05
RICHTER GEDEON NYRT., Gyömrői út 19-21 H-1103 Budapest (HU)		
2007 09 03	2008 01 07	2007 11 15
941016	DEANEN	05
RICHTER GEDEON NYRT., Gyömrői út 19-21 H-1103 Budapest (HU)		
2007 09 03	2008 01 07	2007 11 15
941038	Dominican Santiago Selection	34
Charles Fairmorn International GmbH, Drechslerstr. 1-3 23556		
Lübeck (DE)		
2007 09 24	2008 01 07	2007 11 15
941056	CFE: 28.5.0	05
BADARO INVESTMENTS B.V., Officia I, de Boelelaan 7 NL-1083 HJ		
Amsterdam (NL)		
2007 09 18	2008 01 07	2007 11 15
941065	TRIMILLI	05
RICHTER GEDEON NYRT., Gyömrői út 19-21 H-1103 Budapest (HU)		
2007 09 18	2008 01 07	2007 11 15

941066	URISTETIN	05	
	RICHTER GEDEON NYRT., Gyömrői út 19-21 H-1103 Budapest (HU)		
2007 09 19	2008 01 07		2007 11 15
941067	VESICONT	05	
	RICHTER GEDEON NYRT., Gyömrői út 19-21 H-1103 Budapest (HU)		
2007 09 18	2008 01 07		2007 11 15
941068	ZILOLA	05	
	RICHTER GEDEON NYRT., Gyömrői út 19-21 H-1103 Budapest (HU)		
2007 09 19	2008 01 07		2007 11 15
941069	ZULFIJA	05	
	RICHTER GEDEON NYRT., Gyömrői út 19-21 H-1103 Budapest (HU)		
2007 09 18	2008 01 07		2007 11 15
941070	CIXOLATIN	05	
	RICHTER GEDEON NYRT., Gyömrői út 19-21 H-1103 Budapest (HU)		
2007 09 18	2008 01 07		2007 11 15
941072	CONFUTIN	05	
	RICHTER GEDEON NYRT., Gyömrői út 19-21 H-1103 Budapest (HU)		
2007 09 18	2008 01 07		2007 11 15
941073	CONGAN	05	
	RICHTER GEDEON NYRT., Gyömrői út 19-21 H-1103 Budapest (HU)		
2007 09 18	2008 01 07		2007 11 15
941078	JOALVIN	05	
	RICHTER GEDEON NYRT., Gyömrői út 19-21 H-1103 Budapest (HU)		
2007 09 07	2008 01 07		2007 11 15
941079	TIROZATIN	05	
	RICHTER GEDEON NYRT., Gyömrői út 19-21 H-1103 Budapest (HU)		
2007 09 18	2008 01 07		2007 11 15
941090	Quisqueya	34	
	Charles Fairmorn International GmbH, Drechslerstr. 1-3 23556 Lübeck (DE)		
2007 09 24	2008 01 07		2007 11 15
941092	C2	14	
	MGI Luxury Group S.A., Rue de Nidau 35 CH-2502 Biel/Bienne (CH)		
2007 10 02	2008 01 07		2007 11 15
941100	Science Patent IDEA QUALITY RESULT		
	CFE: 1.13.1, 26.1.16, 28.5.0	03, 05	
	Obschestvo s ogranichennoi otvetstvennostiy „SPLAT-KOSMETIKA“, Strominka street, 19/2 RU-107076 Moscow (RU)		
2007 09 18	2008 01 07		2007 11 15
941115	DUAMILD	05	
	RICHTER GEDEON NYRT., Gyömrői út 19-21 H-1103 Budapest (HU)		
2007 10 01	2008 01 07		2007 11 15
941122	SyOS	09	
	SyChip, Inc., 2805 Dallas Parkway, Suite 400 Plano, TX 75093 (US)		
2007 10 09	2008 01 07		2007 11 15
941126	Network Consciousness		
	CFE: 27.5.11	09, 38, 41, 42	
	STREAMCORE SYSTEM, 11/15 quai de Dion Bouton F-92800 PUTEAUX (FR)		
2007 09 26	2008 01 07		2007 11 15
941127	Network Conscious		
	CFE: 27.5.11	09, 38, 41, 42	
	STREAMCORE SYSTEM, 11/15 quai de Dion Bouton F-92800 PUTEAUX (FR)		
2007 09 26	2008 01 07		2007 11 15
941130	ANDEROL	04	
	ANDEROL, INC., 215 MERRY LANE, P.O. BOX 518 EAST HANOVER, NJ 07936 (US)		
2007 10 02	2008 01 07		2007 11 15
941167	mascarpone LATINO		
	CFE: 26.1.18, 27.5.1	30, 32	
	NATFOOD S.R.L., Via Bosco, 99/A Locatila Bosco I-42019 SCANDIANO (Reggio Emilia) (IT)		
2007 08 27	2008 01 07		2007 11 15
941175	BIOPRON	05, 29, 30	
	VALOSUN a.s., Kytnerova 403/5 CZ-621 00 Brno (CZ)		
2007 05 28	2008 01 07		2007 11 15
941180	SEMCO	09	
	EINAR GROUP KFT., Virágos Sétány 119 H-2094 Nagykövácsi (HU)		
2007 07 03	2008 01 07		2007 11 15
941204	CFE: 1.5.2, 11.3.18, 25.1.6, 28.5.0, 29.1.13	29, 30	
	Obchtchestvo s ogranitchennoi otvetstvennostyou „King Lion Fouds“, stroenie 1, dom 24/12, Bolchoi Karetny pereoulok RU-127051 MOSKVA (RU)		
2007 05 04	2008 01 07		2007 11 15
941208	dolmabahçe		
	CFE: 1.7.10, 24.17.25, 27.5.24	29, 30, 32	
	MIP METRO Group Intellectual Property GmbH & Co. KG, Metro-Strasse 1 40235 Düsseldorf (DE)		
2007 04 23	2008 01 07		2007 11 15
941217	ZUSUN		
	CFE: 27.5.17	07	
	ZHEJIANG ZUSUN SEWING MACHINE CO., LTD., Xinpeng Nan Road, Pengjie Town, Luqiao District, Taizhou City Zhejiang Province 318050 (CN)		
2007 08 07	2008 01 07		2007 11 15
941218	PROFIKOL		
	CFE: 27.5.2, 27.5.11	12, 37	
	CARLING, spol. s r.o., Hviezdoslavova 51 CZ-627 00 Brno (CZ)		
2007 08 01	2008 01 07		2007 11 15
941219	VISONIK		
	CFE: 27.5.1	09	
	Frank Urban, 7, Catostrasse 12109 Berlin (DE)		
2007 07 02	2008 01 07		2007 11 15
941220	EN EC		
	CFE: 26.5.18, 27.5.24	07, 09, 11	
	VDE Verband der Elektrotechnik Elektronik Informationstechnik e.V., Stresemannallee 15 60596 Frankfurt am Main (DE)		
2007 07 31	2008 01 07		2007 11 15
941273	LEUMID	05	
	RICHTER GEDEON NYRT., Gyömrői út 19-21 H-1103 Budapest (HU)		
2007 09 03	2008 01 07		2007 11 15
941274	MERTENIL	05	
	RICHTER GEDEON NYRT., Gyömrői út 19-21 H-1103 Budapest (HU)		
2007 08 30	2008 01 07		2007 11 15
941275	MOSANIL	05	
	RICHTER GEDEON NYRT., Gyömrői út 19-21 H-1103 Budapest (HU)		
2007 08 30	2008 01 07		2007 11 15
941276	NEPANIL	05	
	RICHTER GEDEON NYRT., Gyömrői út 19-21 H-1103 Budapest (HU)		
2007 08 30	2008 01 07		2007 11 15
941278	NISIPLA	05	
	RICHTER GEDEON NYRT., Gyömrői út 19-21 H-1103 Budapest (HU)		
2007 08 30	2008 01 07		2007 11 15
941279	RENATA	05	
	RICHTER GEDEON NYRT., Gyömrői út 19-21 H-1103 Budapest (HU)		
2007 08 30	2008 01 07		2007 11 15
941280	RESTIGULIN	05	
	RICHTER GEDEON NYRT., Gyömrői út 19-21 H-1103 Budapest (HU)		
2007 08 30	2008 01 07		2007 11 15
941281	RIVEGEN	05	
	RICHTER GEDEON NYRT., Gyömrői út 19-21 H-1103 Budapest (HU)		
2007 08 30	2008 01 07		2007 11 15

941284	STADUO	05	KPM-Königliche Porzellan-Manufaktur Berlin GmbH, Wegelystrasse 1 10623 Berlin (DE)	
RICHTER GEDEON NYRT., Gyömrői út 19-21 H-1103 Budapest (HU)				
2007 08 30	2008 01 07	2007 11 15	2007 05 15	2008 01 07 2007 11 22
941285	STIMGRANIL	05	941380 GREENARTICA	29, 30, 31
RICHTER GEDEON NYRT., Gyömrői út 19-21 H-1103 Budapest (HU)			Dallas Intel Ltd, Profsoyuznaya Str., 93A RU-117997 Moscow (RU)	
2007 08 30	2008 01 07	2007 11 15	2007 05 17	2008 01 07 2007 11 22
941304	PARTAVAL	05	941395 shop.stop	
BIOFARMA, 22 rue Garnier F-92200 NEUILLY-SUR-SEINE (FR)			CFE: 26.2.1, 29.1.12	35, 36, 37
2007 09 27	2008 01 07	2007 11 15	Immoproject Buchgeher GmbH, Rainerstraße 14 A-4020 Linz (AT)	
941305	ROUCIL	05	2007 04 30	2008 01 07 2007 11 22
RICHTER GEDEON NYRT., Gyömrői út 19-21 H-1103 Budapest (HU)			941421 e	
2007 09 18	2008 01 07	2007 11 15	CFE: 10.3.10, 27.5.21, 29.1.12	16, 18, 23, 24, 25, 26, 35, 38, 41
941306	SCIPPA	05	ITM ENTREPRISES Société Anonyme, 24 rue Auguste-Chabrieres	
RICHTER GEDEON NYRT., Gyömrői út 19-21 H-1103 Budapest (HU)			F-75015 PARIS (FR)	
2007 09 18	2008 01 07	2007 11 15	2007 09 28	2008 01 07 2007 11 22
941307	SEPIMUN	05	941423 loué chez E.LECLERC L'utilitaire au meilleur prix	
RICHTER GEDEON NYRT., Gyömrői út 19-21 H-1103 Budapest (HU)			CFE: 26.1.18, 26.4.18, 27.5.10, 29.1.13	12, 36, 39
2007 09 18	2008 01 07	2007 11 15	Association des Centres Distributeurs E. LECLERC (A.C.D. Lec), 26,	
941312	FELTIMUR	05	quai Marcel Boyer F-94200 IVRY SUR SEINE (FR)	
Richter Gedeon Nyrt., Gyömrői út 19-21 H-1103 Budapest (HU)			2007 09 28	2008 01 07 2007 11 22
2007 09 18	2008 01 07	2007 11 15	941430 Hiestand SERVICES	
941313	MINUERIN	05	CFE: 24.7.1, 27.5.1, 29.1.13	35, 36
Richter Gedeon Nyrt., Gyömrői út 19-21 H-1103 Budapest (HU)			Hiestand Holding AG, Industriestrasse 15 CH-5242 Lupfig (CH)	
2007 09 18	2008 01 07	2007 11 15	2007 10 11	2008 01 07 2007 11 22
941314	PRESUMIN	05	941454 AVENA	09, 38
Richter Gedeon Nyrt., Gyömrői út 19-21 H-1103 Budapest (HU)			swissvoice sa, Chemin des Muriers 1 CH-1170 Aubonne (CH)	
2007 09 18	2008 01 07	2007 11 15	2007 09 19	2008 01 07 2007 11 22
941316	ROSINA	05	941457 KPM KÖNIGLICHE PORZELLAN-MANUFAKTUR BERLIN	
Richter Gedeon Nyrt., Gyömrői út 19-21 H-1103 Budapest (HU)			CFE: 24.11.25, 27.5.1	08, 11, 14, 21, 24
2007 09 19	2008 01 07	2007 11 15	KPM-Königliche Porzellan-Manufaktur Berlin GmbH, Wegelystrasse 1 10623 Berlin (DE)	
941317	ROSTAT	05	2007 05 15	2008 01 07 2007 11 22
Richter Gedeon Nyrt., Gyömrői út 19-21 H-1103 Budapest (HU)			941472 eurojack	
2007 09 18	2008 01 07	2007 11 15	CFE: 1.1.1, 1.15.9, 26.11.9, 26.15.1, 29.1.15	09, 16, 28, 35, 36, 41, 42
941321	TREBILOMIN	05	Westdeutsche Lotterie GmbH & Co. oHG, Weselerstr. 108-112	
Richter Gedeon Nyrt., Gyömrői út 19-21 H-1103 Budapest (HU)			48151 Münster (DE)	
2007 09 18	2008 01 07	2007 11 15	2007 05 22	2008 01 07 2007 11 22
941338	Sun	10	941482 SNAIGE	
AS Audio Service GmbH, Zeppelinstrasse 9 32051 Herford (DE)			CFE: 27.5.1	11, 35
2007 09 25	2008 01 07	2007 11 15	AKCINE BENDROVE „SNAIGE“, Pramonės g. 6 LT-62175 Alytus (LT)	
941350	CARP EXPERT	28	2007 06 04	2008 01 07 2007 11 22
ENERGOFISH Kereskedelmi és Szolgáltató Korlátolt Felelősségű Társaság, Helsinki ut 75 H-1201 Budapest (HU)			941483 SNAIGE	
2007 10 01	2008 01 07	2007 11 22	CFE: 26.4.24, 27.5.24	11, 35
941352	Zaroff	33	AKCINE BENDROVE „SNAIGE“, Pramonės g. 6 LT-62175 Alytus (LT)	
Aldi Einkauf GmbH & Co. oHG, Eckenbergstrasse 16 45307 Essen (DE)			2007 06 04	2008 01 07 2007 11 22
2007 09 29	2008 01 07	2007 11 22	941510 HEAD HYBRASION	25
941353	Roxan	32	Head Technology GmbH, Wuhrkopfweg 1 A-6921 Kennelbach (AT)	
MFR GmbH, Waldweg 17 15837 Baruth/Mark (DE)			2007 08 13	2008 01 07 2007 11 22
2007 10 01	2008 01 07	2007 11 22	941524 INTENSE WEAR	03
941361	R&M EYEWEAR	09	Coty Deutschland GmbH, Fort Malakoff Park, Rheinstrasse 4E	
CFE: 26.4.18, 29.1.13			55116 Mainz (DE)	
Metzler International s.r.o., Chrastavická 217 CZ-344 01 Domažlice (CZ)			2007 09 19	2008 01 07 2007 11 22
2007 07 10	2008 01 07	2007 11 22	941530 R.A. Villamil	34
941362	RED & MAD EYEWEAR	09	Charles Fairmorn International GmbH, Drechslerstr. 1-3 23556	
CFE: 26.4.18, 27.5.1, 29.1.13			Lübeck (DE)	
Metzler International s.r.o., Chrastavická 217 CZ-344 01 Domažlice (CZ)			2007 09 24	2008 01 07 2007 11 22
2007 07 10	2008 01 07	2007 11 22	941536 FLOORAL	05
941379	KPM	08, 11, 14, 21, 24	RICHTER GEDEON NYRT., Gyömrői út 19-21 H-1103 Budapest (HU)	
CFE: 24.11.25, 27.5.17			2007 10 01	2008 01 07 2007 11 22
			941544 MANIFESTO	33
			Oenoforos AB, Kungsholms Strand 135B, 9 tr. SE-112 48	
			STOCKHOLM (SE)	
			2007 10 01	2008 01 07 2007 11 22

941554	EXPERT INSTITUTE AT HOME	03	941733	Heaven's Brand	
Coty Prestige Lancaster Group GmbH, Fort Malakoff Park, Rheinstrasse 4E 55116 Mainz (DE)			CFE: 27.5.1		18, 25
2007 09 24	2008 01 07	2007 11 22	S. & R. CLOTHING COMPANY SARL, Boulevard de la Cluse 105 CH-1205 Geneve (CH)		
941561	RAUCH bravo		2007 10 03	2008 01 07	2007 11 22
CFE: 5.7.23, 26.1.4, 27.5.1, 29.1.13		32	941737	team technik PRODUCTION TECHNOLOGY	
Rauch Fruchtsäfte GmbH, Langgasse 1 A-6830 Rankweil (AT)			CFE: 26.4.12, 26.11.7, 26.11.8, 27.5.10		07, 09, 42
2007 10 01	2008 01 07	2007 11 22	teamtechnik Maschinen und Anlagen GmbH, Planckstr. 40 71691 Freiberg (DE)		
941563	FILM BOX		2007 03 03	2008 01 07	2007 11 22
CFE: 26.11.1, 27.5.10		09, 35, 38, 41	941738	Fabla	
PhDr. Ivan Hronec, Haburská 89/35 SK-821 01 Bratislava (SK)			CFE: 26.4.3, 26.4.18, 29.1.13		24, 26, 35
2007 09 13	2008 01 07	2007 11 22	EKT EKENLER TEKSTIL SANAYI VE TICARET ANONIM SIRKETI, Demirtas Organize Sanayi Bolgesi Lale Sk. No: 10 Merkez/BURSA (TR)		
941606	LAPD	14, 21, 25, 28	2006 12 27	2008 01 07	2007 11 22
Los Angeles Police Revolver and Athletic Club Inc., 1880 North Academy Drive Los Angeles, CA 90012 (US)			941760	IMAGE	
2007 06 11	2008 01 07	2007 11 22	CFE: 27.5.1, 29.1.12		10, 20, 37
941618	LUDI	38, 41	LINET spol. s r.o., Želevčice 5 CZ-274 01 Slaný (CZ)		
LUDI.COM SA, Place de Cornavin 14-16 CH-1201 Geneve (CH)			2007 07 17	2008 01 07	2007 11 22
2007 10 01	2008 01 07	2007 11 22	941769	ETAMMIX	01, 02
941625	Tante Emma	33	GRYSHKO SERGHIY VIKTOROVYCH, Vul. Leontovicha 6A, kv. 23 Kyiv 01030 (UA)		
Limited Liability Company „INTEL“, Varshavskoe shousse, d. 75 k 1 RU-117556 Moscou (RU)			2007 05 07	2008 01 07	2007 11 22
2007 09 17	2008 01 07	2007 11 22	941784	SPLAT	03, 05
941626	SHISARA		Obschestvo s ogranichennoi otvetstvennostiy „SPLAT-KOSMETIKA“, Strominka street, 19/2 RU-107076 Moscow (RU)		
CFE: 26.11.8, 27.5.10		03	2007 09 18	2008 01 07	2007 11 22
Plus Warenhandelsgesellschaft mbH, Wissollstrasse 5-43 45478 Mülheim an der Ruhr (DE)			941786	Upper Class	03
2007 09 18	2008 01 07	2007 11 22	Mades Cosmetics B.V., Tiber 90-Forepark NL-2491 DK Den Haag (NL)		
941630	GANBEI	33	2007 10 15	2008 01 07	2007 11 22
Obshchestvo s ogranichennoi otvetstvennosty „INTEL“, d.75 k 1, Varshavskoe shosse RU-117556 Moscou (RU)			941812	BARROWS	
2007 07 09	2008 01 07	2007 11 22	CFE: 27.5.1		06, 16, 17, 20, 40, 42
941649	ZF FRIEDRICHSHAFEN AG	04, 06, 07, 09, 12, 16, 17, 35, 36, 37, 41, 42, 45	RICHARD RONALD GEORGE BARROW, 14 Fair Woods Mount Edgcombe Durban (ZA)		
ZF Friedrichshafen AG, Graf-von-Soden-Platz 1 88046 Friedrichshafen (DE)			2007 08 02	2008 01 07	2007 11 22
2007 05 15	2008 01 07	2007 11 22	941855	CFE: 3.7.16, 3.7.17, 25.1.1, 29.1.13	08, 11, 17
941652	elisir		PHOENIX INDUSTRIE GmbH, Messe-Allee 2 04356 Leipzig (DE)		
CFE: 27.5.1		14, 18, 25	2007 09 13	2008 01 07	2007 11 22
Obshchestvo s ogranichennoi otvetstvennostiy „Arhang-Dom“, 7, ul. 6-ya Krasnoarmeiskaya RU-198052 Saint Petersburg (RU)			941858	TURNVUE	10
2007 06 29	2008 01 07	2007 11 22	SANOFI-AVENTIS, 174 avenue de France F-75013 PARIS (FR)		
941655	STYLIS	01, 16, 17	2007 09 26	2008 01 07	2007 11 22
Henkel KGaA, 40589 Düsseldorf (DE)			941859	TURNJET	10
2007 08 10	2008 01 07	2007 11 22	SANOFI-AVENTIS, 174 avenue de France F-75013 PARIS (FR)		
941660	Leipurin		2007 09 26	2008 01 07	2007 11 22
CFE: 25.3.1, 29.1.13		29, 30, 31	941864	EMUZIN	
KAUKO-TELKO OY, Kutojantie 4 FI-02630 Espoo (FI)			CFE: 27.5.15		15, 39
2007 09 21	2008 01 07	2007 11 22	„Emuzin“, Ltd., 45, ul. Proletarskaya RU-440061 Penza (RU)		
941664	WINDSELECT	09	2007 09 13	2008 01 07	2007 11 22
MonitoringSystems GmbH, Schloß 2 A-2542 Kottlingbrunn (AT)			941884	SAMPET spol. s r.o. VSETKO PRE VÁS TRUCK & TRAILER	
2007 08 13	2008 01 07	2007 11 22	CFE: 26.1.22, 29.1.12		35, 37, 39
941665	GENIUS 5	09	SAMPET spol. s r.o., Il'jušinova 2 SK-851 01 Bratislava (SK)		
MonitoringSystems GmbH, Schloß 2 A-2542 Kottlingbrunn (AT)			2007 09 17	2008 01 07	2007 11 22
2007 08 13	2008 01 07	2007 11 22	941722	Swiss European swiss	
941719	SENSOR DDS	42	CFE: 24.13.1, 26.4.24		35, 36, 37, 38, 39, 41, 42, 43, 44, 45
SENSOR, spol. s r.o., Nobelova 34 SK-831 02 Bratislava (SK)			Swiss International Air Lines AG, Malzgasse 15 CH-4052 Basel (CH)		
2007 06 18	2008 01 07	2007 11 22	2007 10 01	2008 01 07	2007 11 22

26

**REJESTRACJA MIĘDZYNARODOWA,
W KTÓREJ WYDANO DECYZJĘ O DEFINITYWNEJ
ODMOWIE UZNANIA OCHRONY W POLSCE**

Poniższe zestawienie zawiera kolejno: numer międzynarodowego rejestru znaków towarowych, określenie znaku towarowego przedstawionego w postaci liter bądź cyfr albo, jeżeli znak jest znakiem graficznym lub zawiera elementy graficzne, wskazanie symboli klas

elementów graficznych znaku (CFE), określenie klas towarowych, nazwisko i imię bądź nazwę uprawnionego, jego miejsce zamieszkania lub siedzibę oraz kod kraju, datę rejestracji międzynarodowej lub datę późniejszego wyznaczenia, datę zamieszczenia informacji o tej rejestracji w Biuletynie Urzędu Patentowego oraz datę notyfikacji bądź datę notyfikacji późniejszego wyznaczenia.

340862 BARONNE EDMOND DE ROTHSCHILD 31
Alain, Antoine MEILLAND, 59, chemin des Nielles F-06601 ANTIBES (FR)
2005 05 24 2005 08 08 2005 06 23

549834 DIVINE 03
YVON MOUCHEL, Villa Bel Event, 7, rue Coppinger, F-35800
DINARD (FR)
2005 06 15 2005 10 03 2005 08 18

616729 PROGRAMMING 42
Dr.-Ing. GUNTER HENN, 54, Augustenstrasse, 80333 MÜNCHEN (DE)
2005 07 07 2005 12 12 2005 10 27

636243 villiger President 5 CIGARS 34
CFE: 3.4.1, 25.1.15, 26.4.2, 26.4.8, 27.5.1, 29.1.14
VILLIGER SÖHNE AG, CH-5735 PFEFFIKON (CH)
2005 06 17 2005 10 03 2005 08 11

703869 SEPCOS 09
Sécheron S.A., 14, avenue de Sécheron, CH-1202 Geneve (CH)
2006 10 06 2007 01 08 2006 11 16

767773 avitale 03, 05
CFE: 26.7.15, 27.5.1, 29.1.3, 29.1.4
Mikro-Shop-Handels-GmbH, 3, Tangstedter Chaussee 25462
Rellingen (DE)
2006 05 22 2006 10 30 2006 09 14

786616 NELSON Special Filter 34
CFE: 5.3.1, 24.1.10, 24.1.15, 25.1.6, 27.5.1
MELFINCO S.A., Austrasse 49 FL-9490 Vaduz (LI)
2005 09 23 2006 02 06 2005 12 15

793366 SENSIVA 05
Bayer Aktiengesellschaft, 51368 Leverkusen (DE)
2002 11 27 2003 02 24 2003 01 16

806570 BIODYNAMIC 28
Christoph J. Falkenstein, Burriweg 180 CH-8050 Zürich (CH)
2005 09 26 2005 12 12 2005 10 27

812657 MY PRIVATE ITALY CARLO COLUCCI 03, 25
CFE: 2.1.23, 24.7.1, 27.5.1, 29.1.14
Carlo Colucci Centro GmbH & Co. KG, Steinweg 3-5 91567
Herrieden (DE)
2003 08 06 2004 01 12 2003 11 27

815900 REVITAN 05
Vifor (International) AG, (Vifor (International) Ltd) (Vifor
(International) Inc.), Rechenstrasse 37 CH-9014 St-Gallen (CH)
2003 11 13 2004 03 08 2004 01 22

816823 PRAGNUM 17, 19
Pipelife Nederland B.V., Flevolaan 7 NL-1601 MA Enkhuizen (NL)
2003 10 22 2004 03 22 2004 02 05

819751 34 simply IRRESISTIBLE 25
CFE: 25.1.9, 27.5.1, 27.7.1, 29.1.12
GÜLLER TEKSTİL SANAYİ VE TİCARET LİMİTED ŞİRKETİ, Mühürdar
Eminpaşa Sokak Saray Han N° 405 Bakircilar/Istanbul (TR)
2003 09 17 2004 05 04 2004 03 25

822543 LUXOIL 01, 03, 04, 35, 42
CFE: 26.1.11, 27.5.1, 29.1.12
Otkrytoe aktsionernoe Obchtchestvo „Pouchkinskii zavod“, d. 1A,
Yaroslavskoe chosse, g. Pouchkino RU-141200 Moskovskaia oblast (RU)
2003 09 08 2004 06 14 2004 05 06

823658 TEROSEAL 01, 02, 17
Henkel KGaA, 40589 Düsseldorf (DE)
2004 03 24 2004 07 26 2004 05 27

825031 WAFFINO 30
MABELSOFT LIMITED, 3 Themistokli Dervi Street, Julia House
CY-1066 Nicosia (CY)
2004 03 08 2004 07 26 2004 06 10

825834 C TV COMET 09
CFE: 26.4.3, 26.4.7, 26.4.18, 27.5.1
TELECTRON ANONYME INDUSTRY COMMERCIAL,
MANUFACTURING COMPANY OF ELECTRICAL & ELECTRONICAL
GOODS & FOOD PRODUCTS, El. Venizelou Str. 48 GR-171 22 Nea
Smirni, Attiki (GR)
2004 04 30 2004 08 09 2004 07 01

826127 TH INK THE INK SHOP 02, 37
CFE: 26.4.2, 27.5.1, 29.1.1, 29.1.2, 29.1.4
CRTechnologies AG, Auf dem Wolf 37 CH-4052 Basel (CH)
2003 12 02 2004 08 09 2004 07 01

829568 Man Pelican 25
Obchtschestvo s ogranitchennoi otvetstvennostyou „BEST
SHOU“, 12, oulitsa Tchapaeva RU-630030 Novosibirsk (RU)
2004 05 21 2004 10 04 2004 08 19

829570 Lady Pelican 25
Obchtschestvo s ogranitchennoi otvetstvennostyou „BEST
SHOU“, 12, oulitsa Tchapaeva RU-630030 Novosibirsk (RU)
2004 05 21 2004 10 04 2004 08 19

829571 Baby Pelican 25
Obchtschestvo s ogranitchennoi otvetstvennostyou „BEST
SHOU“, 12, oulitsa Tchapaeva RU-630030 Novosibirsk (RU)
2004 05 21 2004 10 04 2004 08 19

835516 Nussknacker 30
Aldi GmbH & Co. KG, Burgstrasse 37 45476 Mülheim (DE)
2006 05 17 2006 10 16 2006 08 24

841357 CFE: 28.5.0 33
Zakrytoe aktsionernoe obchtchestvo „PROGRESS“, 6 str. 1,
ul. Prostornaya RU-107392 Moskva (RU)
2004 11 19 2005 04 18 2005 03 03

845530 Fa AROMA 03
CFE: 5.3.13, 27.5.1
Henkel KGaA, Henkelstrasse 67 40589 Düsseldorf (DE)
2005 01 14 2005 06 13 2005 04 21

848592 next 09, 37
CFE: 1.1.15, 24.17.18, 27.5.1
Geo Science AG, Galerieweg 11 CH-9443 Widnau (CH)
2005 04 13 2005 07 25 2005 06 02

851198 EVERTILE 06, 19
CFE: 27.5.1
Modern Roofing Systems a.s., U milosrdných 2/867 CZ-110 00
Praha 1 (CZ)
2005 02 11 2005 08 22 2005 07 07

851870 andy & co 25
CFE: 24.17.25, 26.1.18, 26.1.24, 27.5.1, 27.5.24
CSG s.r.l., Via Toselli 3 I-20127 MILANO (IT)
2005 04 27 2005 09 05 2005 07 14

851891 ETTO'S 25
CFE: 26.4.18, 27.5.1, 29.1.12
BENDRA LIETUVOS-DANIJOS IMONE UAB „DANBALT
INTERNATIONAL“, Fabijoniškio g. 99 LT-07101 Vilnius (LT)
2005 05 12 2005 09 05 2005 07 14

852448 Skin Concept 03, 05
Skin Concept AG, Industriestrasse 18 CH-8910 Affoltern am Albis (CH)
2005 01 31 2005 09 19 2005 07 21

854626 TOBAGO 25
GORKEM TURIZM NAKLIYAT TEKSTİL GIDA SANAYİ VE TİCARET
LİMİTED ŞİRKETİ, Soganaga Cami Sokak No. 9/52 Laleli Istanbul (TR)
2004 08 17 2005 10 03 2005 08 18

855264	CEFORT	05
ANTIBIOTICE S.A., Str. Valea Lupului nr. 1 Iasi (RO)		
2005 01 25	2005 10 17	2005 08 25
855268	Panda Clima	11
CFE: 3.1.15, 27.5.1		
PANDA CLIMA S.R.L., Via Fra Paolo Sarpi, 114 I-35138 PADOVA (IT)		
2004 10 29	2005 10 17	2005 08 25
858008	RUSSIAN STANDARD	25, 30, 32, 33, 35, 36, 42
Closed joint-stock company with 100 per cent foreign investments „ROUST INCORPORATED”, 7, ul. 1905 goda RU-123846 Moskva (RU)		
2005 01 19	2005 10 31	2005 09 15
858262	SUNNY	29, 31
CFE: 1.3.2, 1.3.8, 1.3.13, 1.3.17, 3.4.13, 27.5.1, 29.1.13		
Interfood Vonk B.V., Branskamp 5 NL-6014 CB Ittervoort (NL); Interfood B.V., Lange Trekken 42 NL-5531 PZ Bladel (NL)		
2005 07 01	2005 10 31	2005 09 15
858277	FAIRWHALE	25
CFE: 27.5.1		
Septwolves (Australia) Trading Pty Ltd, 17 Towlon Drive LOWER TEMPLESTOWE VIC 3107 (AU)		
2005 06 09	2005 10 31	2005 09 15
861451	Giusto	32
CFE: 25.1.15, 26.1.18, 27.5.1, 29.1.13		
S.C. ROMAQUA GROUP S.A., Str. Carpati nr. 46, jud. Harghita 535300 Borsec (RO)		
2005 06 09	2005 11 28	2005 10 06
868278	3D	09
CFE: 27.5.1, 27.7.1		
MIMAD NEGOCE SARL, 126, rue Mohamed Smiha, 5eme Etage Appt 15 CASABLANCA (MA)		
2005 10 14	2006 01 23	2005 12 08
869351	AXESS	09, 36
CFE: 21.3.21, 26.1.5, 29.1.13		
AKBANK TURK ANONIM SIRKETI, Sabanci Center 4 Levent Istanbul (TR)		
2004 11 19	2006 02 06	2005 12 15
869393	antilopa	25
CFE: 3.4.7, 3.4.24, 26.1.15, 29.1.12		
OBSHCHESTVO S OGRANICHENNOY OTVETSTVENNOSTYU „ANTILOPA PRO”, d. 14, Zhulebinksy bulvar RU-109153 MOSKVA (RU)		
2005 02 24	2006 02 06	2005 12 15
872475	FROZEN	33
EDNOLICHNO DROUJESTVO S OGRANICHENA OTGOVORNOST „BELVEDERE CAPITAL MANAGEMENT”, 19, „Lavele” Str., obshtina „Triaditsa” BG-1000 SOFIA (BG)		
2005 11 22	2006 03 20	2006 01 26
872520	01dB	09, 42
01 dB-Metravib, 200 chemin des Ormeaux F-69760 LIMONEST (FR)		
2005 11 18	2006 03 20	2006 01 26
872652	Vitae d'Oro	29, 30
CFE: 27.5.1		
KAUFLAND ČESKÁ REPUBLIKA, v.o.s., Pod Višňovkou 25 CZ-140 00 Praha 4 (CZ)		
2005 05 25	2006 03 20	2006 01 26
873123	CFE: 8.3.8, 19.3.3, 29.1.12	29
BONGRAIN S.A. (Société Anonyme), 42, rue Rieussec F-78220 VIROFLAY (FR)		
2005 11 23	2006 03 20	2006 02 02
873846	ACI	09, 42
Autonomy Corporation PLC, Cambridge Business Park, Cowley Road Cambridge CB4 0WZ (GB)		
2005 05 23	2006 04 03	2006 02 16
873918	BLACK PEONY	24
CFE: 5.5.19, 28.3.0		
BLACK PEONY (GROUP) CO., LTD., 47 Hepingnanlu, Changzhou Jiangsu 213001 (CN)		
2005 08 29	2006 04 03	2006 02 16
874056	ORSI	25
CFE: 27.5.1, 27.5.2		
ORSI, spol.s r.o., Na Neklance 1124/28 CZ-150 00 Praha 5 (CZ)		
2004 10 21	2006 04 03	2006 02 16
875594	MARCO MACARONI	30
CFE: 2.1.11, 26.4.10, 26.4.14, 27.5.1, 29.1.13		
UAB „AMBER PASTA”, Pagynes kaimas, Babtu seniunija LT-54324 Kauno rajonas (LT)		
2005 12 14	2006 04 18	2006 03 02
875680	PREMIUM SPORT	35, 38, 41
IKO Kábeltévé Kft., Nagytétényi út 29 H-1222 Budapest (HU)		
2005 12 08	2006 05 15	2006 03 09
875757	12H	05
CFE: 17.1.1, 24.15.13, 27.5.1, 27.7.1		
Janssen Pharmaceutica N.V., Turnhoutseweg 30 B-2340 Beerse (BE)		
2005 12 19	2006 05 15	2006 03 09
876395	UP ENERGY DRINK	32, 33
TOPLIMO, a.s., M. Rázusa 1 SK-955 14 Topolčany (SK)		
2005 12 12	2006 05 02	2006 03 16
876396	UP ENERGY DRINK	32, 33
CFE: 26.4.18, 27.5.1, 29.1.12		
TOPLIMO, a.s., M. Rázusa 1 SK-955 14 Topolčany (SK)		
2005 12 12	2006 05 02	2006 03 16
876709	LAZURIN	02
CHROMOS-SVJETLOST d.o.o., Mijata Stojanovića 13 HR-35257 Lužani (HR)		
2005 12 20	2006 05 02	2006 03 16
877031	SENATOR	41
CFE: 27.5.1, 29.1.12		
Roman Posavec, Schmiedgasse 20 A-8010 Graz (AT)		
2005 09 01	2006 05 15	2006 03 23
877952	GEANT2	09, 16, 38, 42
CFE: 26.11.12, 27.3.1, 27.5.1, 27.7.1		
DELIVERY OF ADVANCED NETWORK TECHNOLOGY TO EUROPE LIMITED, 126-130, Hills Road CAMBRIDGE CB2 1PQ (GB)		
2005 03 03	2006 05 29	2006 04 06
877959	AYDOGAN TÜRK MALI	25
CFE: 25.1.10, 27.5.1		
AYDOGAN CAMAŞIRLARI TICARET VE SANAYI LIMITED ŞİRKETİ, Ceşnici Sokak Aydoğan İş Merkezi No 5 Yeşildirek/Istanbul (TR)		
2005 06 21	2006 05 29	2006 04 06
878588	FINECO	36
CFE: 26.4.18, 27.5.1		
FINECO S.P.A., Via Arrigo Boito, 10 I-20121 MILANO (IT)		
2005 04 27	2006 05 29	2006 04 13
880056	Lindun	07
CFE: 27.5.1, 28.3.0		
ZHEJIANG FANGDA TOOLS CO., LTD, FuRong Town Industrial Zone, Yueqing City Zhejiang 325600 (CN)		
2005 10 08	2006 06 12	2006 04 27
880168	alchimie forever nanometre	03, 44
ALCHIMIE FOREVER SARL, Place du Molard 4 CH-1204 Geneve (CH)		
2006 03 07	2006 06 12	2006 04 27
880406	G.W.	25
Gerry Weber International AG, Neulehenstrasse 8 33790 Halle (DE)		
2005 10 20	2006 06 12	2006 04 27
880844	Jungle Cartoon	30
CFE: 27.5.1		

Look-O-Look International B.V., Geurdeland 5 NL-6673 DR Andelst (NL) 2005 09 06	2006 06 12	2006 05 04	
882046 HEAD TO CHRIST Brian Welch c/o Law Office of Robert L. Powley, P.C., 417 Canal Street, 4th Floor New York, NY 10013 (US) 2005 11 11	2006 07 10	2006 05 18	25, 41
882297 Soho Joh. Wilh. von Eicken GmbH, Drechslerstrasse 1-3 23556 Lübeck (DE) 2006 01 31	2006 07 10	2006 05 25	34
882368 VIOLA Aldi Einkauf GmbH & Co. oHG, Eckenbergstrasse 16 45307 Essen (DE) 2006 04 05	2006 07 10	2006 05 25	25
882397 AL GORE CFE: 25.1.9, 26.11.8, 27.5.1 ALI TEKE, Koska Cad. Nişanca Bostan, Sk. No. 25 Laleli Istanbul (TR) 2005 12 20	2006 07 10	2006 05 25	25
882403 MAXI LASH GUERLAIN S.A., 68 avenue des Champs-Élysées F-75008 PARIS (FR) 2005 12 22	2006 07 10	2006 05 25	03
882580 OLIMPIA CFE: 25.1.9, 27.5.1 OLIMPIA OTO CAMLARI SANAYI VE TICARET ANONIM SİRKETİ, Istanbul Cad. No: 82 GEBZE KOCAELI (TR) 2005 11 25	2006 07 10	2006 05 25	12
884007 VODKA LEXUS CFE: 26.13.25, 27.5.1, 29.1.12 EXIMAS Maschinen-Export-Import GmbH, Europastr. 20 35614 Aßlar (DE) 2006 02 12	2006 08 07	2006 06 15	33
884008 VODKA RUSSKAJA PROBA CFE: 2.1.20, 3.7.2, 24.1.18, 24.1.20, 27.5.1, 29.1.12 EXIMAS Maschinen-Export-Import GmbH, Europastr. 20 35614 Aßlar (DE) 2006 02 12	2006 08 07	2006 06 15	33
884056 DiBos Bosch Sicherheitssysteme GmbH, Robert-Koch-Str. 100 85521 Ottobrunn (DE) 2006 03 08	2006 08 07	2006 06 15	09
884313 TELEKA MaWix Verwaltungs GmbH & Co. KG, Hafestraße 280 45356 Essen (DE) 2005 08 22	2006 08 07	2006 06 15	06, 09
884378 Joëlle gepepharm GmbH, Josef-Dietzgen-Strasse 3 53773 Hennef (DE) 2006 03 15	2006 08 07	2006 06 15	03
885284 INSURANCE AUTO AUCTIONS Insurance Auto Auctions, Inc., Two Westbrook Corporate Center, Suite 500 Westchester, IL 60154 (US) 2006 03 29	2006 08 21	2006 06 29	35
885517 Antonelli CFE: 27.5.1, 29.1.13 Antonelli Group S.r.l., Corso Francia, 158 I-00191 ROMA (IT) 2005 12 12	2006 08 21	2006 06 29	30
885665 FREEDOM TO LOOK SAFILO Societa Azionaria Fabbrica Italiana Lavorazione Occhiali S.p.A., Piazza Tiziano, 8 I-32044 Pieve di Cadore (BL) (IT) 2006 03 23	2006 08 21	2006 06 29	09
886606 Pablo Aldi Einkauf GmbH & Co. oHG, Eckenbergstrasse 16 45307 Essen (DE) 2006 05 05	2006 09 04	2006 07 13	25
887085 VIVA Assure (Aust) Pty Ltd ACN 073 218 550, 31 Magowar Road PENDLE HILL NSW 2145 (AU) 2006 05 08	2006 09 04	2006 07 13	12
888174 Churchill AKKAR SILAH SANAYI VE TICARET LIMITED ŞİRKETİ, Orhanlı Köyü, Eski Bağlar Mevkii Merkez Mh. Gül Sk. Bila No TULZA/ISTANBUL (TR) 2006 03 21	2006 09 18	2006 07 27	13
888277 HAUSER CFE: 26.11.12, 27.5.1, 29.1.12 AVEX Kereskedelmi és Szolgáltató Korlátolt Felelősségű Társaság, Csenterics Sándor utca 3 H-2440 Százhalombatta (HU) 2005 01 18	07, 08, 09, 11, 21 2006 09 18	2006 07 27	21
888311 ARTYOMOVSK WINERY Close joint stock company „ARTYOMOVSK WINERY”, 87, Patris Lumumby Str, Artemivsk Donetsk region 84500 (UA) 2006 03 21	2006 09 18	2006 07 27	33
888626 VAMENT CFE: 27.5.1, 27.5.17 ŞİK ÖRME SANAYI VE TICARET LIMITED ŞİRKETİ, Orta Mah. Numunebag Cad. N° 30 Bayrampaşa/Istanbul (TR) 2005 11 17	2006 09 18	2006 07 27	25
889298 TENDZA Simao Gouveia, Rue du Pré-Vert 3 CH-1580 Avenches (CH); Goran Martinovic, Rue du Pré-Vert CH-1580 Avenches (CH) 2006 05 22	2006 10 02	2006 08 10	25
889432 COMPLETE Hair CFE: 25.1.19, 25.3.25, 27.5.1 KAUFLAND ČESKÁ REPUBLIKA, v.o.s., Pod Višňovkou 25 CZ-140 00 Praha 4 (CZ) 2006 04 19	2006 10 02	2006 08 10	03
889433 MY.COM T.J. Smith Limited Partnership, 3940 Red Rock Way Sarasota, FL 34231 (US) 2006 05 10	2006 10 02	2006 08 10	42
889691 CasinoRoom.com CFE: 2.1.23, 21.1.25 Ongame E-solutions AB, Dragarbrunnsgatan 50 SE-753 20 Uppsala (SE) 2006 01 31	2006 10 02	2006 08 10	09, 28, 41
890013 PORTAL IN A BOX Autonomy Corporation PLC, Cambridge Business Park, Cowley Road Cambridge CB4 0WZ (GB) 2005 05 23	2006 10 02	2006 08 17	09, 42
890201 DIKANKA ELITE PETRENKO Igor Petrovich, vul. Veresneva, 18/20, kv. 123 Kyiv 02099 (UA); OSIKA Mariya Bogdanivna, vul. Saksaganskogo, 24, kv. Kyiv 01033 (UA) 2005 09 08	2006 10 02	2006 08 17	33
892517 PROSTAR CFE: 26.13.25 Ren Jingzhu, Room 701, No. 4 Building, Wanliu Yangchun Guanghua Jiayuan, Haidian District Beijing (CN) 2006 04 29	2006 10 30	2006 09 07	11
892562 NAPOLITANKE CFE: 2.9.1, 8.1.19, 25.7.1, 26.11.9, 29.1.13 Aktionarsko društvo za proizvodnju konditorskih proizvoda „Soko Nada Štark”, Kumodraška 249 11000 BEOGRAD (RS) 2006 05 24	2006 10 30	2006 09 07	30
893509 CFE: 19.7.1, 29.1.2, 29.1.7, 29.1.8 “VINPROM JAMBOL” EAD, Kv. „Industrialna zona” BG-8600 Jambol (BG) 2006 07 24	2006 10 30	2006 09 14	33

894063	cartabianca				
	CFE: 26.4.18, 27.5.1, 29.1.12		35		
	KEYWORD GROUP S.R.L., Via Cornelia 498 I-00166 ROME (IT)				
	2006 02 16	2006 11 13		2006 09 21	
895847	STORM		34		
	SOCIETE BIC, 14 rue Jeanne d'Asnieres F-92110 CLICHY (FR)				
	2006 06 23	2006 11 27		2006 10 05	
895872	Artyomovsk Winery FOUNDED IN 1950				
	CFE: 24.1.5, 24.1.17, 24.9.2, 29.1.1, 29.1.2, 29.1.8		33		
	Close joint stock company „ARTYOMOVSK WINERY”, 87, Patris Lumumby Str, Artemivsk Donetsk region 84500 (UA)				
	2006 03 21	2006 11 27		2006 10 05	
895990	AIRNESS				
	CFE: 27.5.17		25		
	STONY LION WAH FEI GARMENT CO., LTD, Xindongkaifaqu, Shishishi Fengjian 362700 (CN)				
	2006 07 10	2006 11 27		2006 10 12	
896098	MAGNOLIA		33		
	JEAN LEON, S.L., Chateau Leon E-08775 Torrelavit, Barcelone (ES)				
	2006 07 25	2006 11 27		2006 10 12	
896103	HYPERIZEN				05
	PLANTES ET MEDECINES, 29 avenue du Sidobre F-81100 CASTRES (FR)				
	2006 07 21	2006 11 27		2006 10 12	
896259	PERFEKT				05
	CFE: 27.5.24				
	Svenska Lantmännen ek. För., P.O. Box 30192 SE-104 25 Stockholm (SE)				
	2006 07 12	2006 11 27		2006 10 12	
900153	ATTINGO				09, 35, 38, 42
	Nicolas Ehrschwendner, Pointengsse 17 A-1170 Wien (AT)				
	2006 06 20	2006 12 27		2006 11 09	
900240	TERRA VITA				01
	CFE: 5.5.23, 29.1.15				
	Zakryitoye aktsionernoye obschestvo „Mezhotraslevoye nauchno-proizvodstvennoye predpriyatie „Phart”, 58 Lensoveta St. RU-196158 St. Petersburg (RU)				
	2006 08 02	2006 12 27		2006 11 09	
905453	MONY Pionir RICE				30
	CFE: 8.1.19, 8.1.22, 25.1.6, 25.7.25				
	“PIONIR” d.o.o. Preduzeće za proizvodnju čokolade, bombona i peciva, Požeška 65/b 11000 Beograd (RS)				
	2006 11 17	2007 02 05		2006 12 14	

G. SPROSTOWANIA OPISÓW PATENTOWYCH I OPISÓW OCHRONNYCH

27

Poniższe zestawienie zawiera kolejno: kod rodzaju patentu lub prawa ochronnego, numer patentu lub prawa ochronnego oraz przyczynę i treść sprostowania.

OPISY PATENTOWE

- (B1) 193499 Postanowiono opis patentowy ponownie wydrukować ze względu na stwierdzone błędy drukarskie
- (B1) 195155 Postanowiono opis patentowy ponownie wydrukować ze względu na stwierdzone błędy drukarskie
- (B1) 195187 Sprostowano błędy drukarski w treści opisu: zastrz. 4 str. 5 w. 15 od góry z „drugą nie ciągłość” na „drugą nieciągłość”; str. 3 w. 3 od góry z „który będzie nie będzie wymagał instalowania” na „który nie będzie wymagał instalowania”
- (B1) 195189 Postanowiono opis patentowy ponownie wydrukować ze względu na stwierdzone błędy drukarskie
- (B1) 195194 Postanowiono opis patentowy ponownie wydrukować ze względu na stwierdzone błędy drukarskie
- (B1) 195212 Postanowiono opis patentowy ponownie wydrukować ze względu na stwierdzone błędy drukarskie
- (B1) 195265 Postanowiono opis patentowy ponownie wydrukować ze względu na stwierdzone błędy drukarskie
- (B1) 195493 Postanowiono opis patentowy ponownie wydrukować ze względu na stwierdzone błędy drukarskie
- (B1) 195552 Postanowiono opis patentowy ponownie wydrukować ze względu na stwierdzone błędy drukarskie
- (B1) 195634 Postanowiono opis patentowy ponownie wydrukować ze względu na stwierdzone błędy drukarskie
- (B1) 196037 Sprostowano błąd drukarski w treści opisu: str. 4 w. 23 od góry z „dostarcza sposób wytwarzania i formowania kształtki” na „dostarcza sposobu wytwarzania i formowanej kształtki”
- (B1) 196040 Sprostowano błąd drukarski w treści opisu: str. 2 w. 26 od dołu z „listew wzmacniających 1” na „listew wzmacniających 7”
- (B1) 196056 Sprostować błąd drukarski w treści opisu: str. 5 w. 9 z „Pojazd 23 typu” na „Pojazd 20 typu”
- (B1) 196171 Postanowiono opis patentowy ponownie wydrukować ze względu na stwierdzone błędy drukarskie
- (B1) 196273 Sprostowano błąd drukarski w treści opisu: str. 5 w. 4 od góry z „w wybrankach 12.1, 12.2” na „w wybraniach 12.1, 12.2”
- (B1) 196366 Sprostowano błędy drukarskie w treści opisu: str. 6 w. 28 od dołu z „stosuje się wstęgę ma gramaturę” na „stosuje się wstęgę mającą gramaturę”; str. 7 w. 31 od dołu z „Najlepsze wyniki” na „Najlepsze wyniki”; str. 10 w. 17 od góry z „w miejscu 33 tak” na „w miejscu 38 tak”; w zastrzeżeniach-zastrz. 17 str. 12 w. 12 od góry, zastrz. 31 str. 13 w. 15 od góry, zastrz. 32 str. 13 w. 19 od góry, zastrz. 33 str. 13 w. 23 od góry z „stosuje się wstęgę ma gramaturę” na „stosuje się wstęgę mającą gramaturę”
- (B1) 197422 Sprostowano błąd drukarski w treści opisu: zastrzeżenia str. 5 w. 3 z „przez układ czujnikowy wartości parametrów cieczy” na „przez układ czujnikowy (1 do 4) wartości parametrów cieczy”
- (B1) 196442 Postanowiono opis patentowy ponownie wydrukować ze względu na stwierdzone błędy drukarskie
- (B1) 196445 Sprostowano błąd drukarski w treści opisu: str. 4 w. 18 od dołu z „na powierzchni” na „na powierzchni”; str. tytułowa (poz. 72) miasto twórcy z „Paul Albert Sahel, Masson, US na „Paul Albert Sahel, Mason, US”
- (B1) 196450 Sprostowano błędy drukarskie w treści opisu: str. 5 Tabela 2 kolumna 11, gdzie komórka 1 od góry „Schnięcie <10s” powinna zostać podzielona na dwie komórki: „Schnięcie” i „<10s”; wartość „<10s” powinna odnosić się do Przykładu 1; zastrz. 9 str. 5 w. 5 od dołu (oraz na str. 1) z „według zastrz. 1-9” na „według zastrz. 1-8”
- (B1) 196480 Sprostowano błąd drukarski na str. tytułowej opisu poz.(72) nazwisko twórcy wynalazku p. Karla Venāsa z „Venčs” na „Venās”
- (B1) 196644 Sprostowano błąd drukarski w treści opisu: str. 2 w. 25 z „w grupie C1-C6-alkilenowej i” na „w grupie C1-C8-alkilenowej i”
- (B1) 196661 Postanowiono opis patentowy ponownie przedrukować ze względu na stwierdzone błędy drukarskie
- (B1) 196824 Sprostowano błąd drukarski w treści opisu: str. 6 od dołu z „3b, 3c i 3d obejmie” na „3b, 3c, i obejmie”; str. 6 w. 12 od dołu nie powinno być jednego przecinka z „wysokości s, t, pierścieni tnących” na „wysokości s, t pierścieni tnących”
- (B1) 196832 Sprostowano błąd drukarski w treści opisu: str. 3 w. 4 od góry z „wokół m osi poziomej” na „wokół osi poziomej”
- (B1) 196870 Sprostowano błędy drukarskie w treści opisu: str. 5 w. 8 od dołu z „około 20 cm (8 cali)” na „około 20 cm. (8 cali); str.13 od góry z „o długości 20 cm/l (8 cali)” na „o długości 20 cm (8 cali)”
- (B1) 197032 Sprostowano błędy drukarskie w treści opisu: str. 2 w. 6 od dołu z „niepożądane zażółcenie” na „niepożądane zażółcenie”; str. 4 w. 16 od dołu z „otrzymano sól diodowa” na „otrzymano sól diodową”; str. 5 w. 14 od góry z „,981.07cm-1 (1,42%T)” na „,981,07 cm-1 (1,42%T)”; str. 6 tabela 2 kolumna 2 w. 5 od dołu z „,2-hydrysy-2-sulfinooctowego” na „,2-hydroksy-2-sulfinooctowego”
- (B1) 197250 Sprostowano błąd drukarski w zastrzeżeniu 1 na str. 9 (oraz na str.1) w wierszu 2 od góry z „b3) oksymoeterokarboksyamid” na „a3) oksymoeterokarboksyamid”
- (B1) 179311 Sprostowano błąd drukarski na pierwszej str. opisu patentowego (poz. 72) miasto twórcy p. Jespera Harnaesa z „Kopenhagan” na „Kopenhaga”
- (B1) 198320 Sprostowano błąd drukarski w treści opisu: str. 7 w. 3 od góry z „otworu (32) na („otworu (42)”
- (B1) 197555 Postanowiono opis patentowy ponownie wydrukować ze względu na stwierdzone błędy drukarskie
- (B1) 197692 Sprostowano błędy drukarskie w treści opisu: str. 4 tabela kolumna 1 wiersz 5 od góry z „Piperidyno-N-tlenkowa” na „Piperidyno-N-tlenkowa”; str.8 w.1 pod tabelą 4 z „korekty; bez efektu” na „korekty; -: bez efektu”

- (B1) 197697 Sprostowano błąd drukarski w treści opisu: zastrzeżenie 7 str. 8 w. 29 od dołu z „elementu 10 wspornikowego” na „elementu wspornikowego”
- (B1) 197922 Sprostowano błędy drukarskie w treści opisu: str. 2 w wierszach 8i 9 od góry z „i substancję wspomagającą” na „i substancji wspomagającej”; str. 3 w. 10 od dołu z „eteru 5 polialkilowego” na „eteru polialkilowego”; str. 4 w. 26 od góry z „C12-C25-alkilowym, w postaci” na „C12-C20-alkilowym, w postaci”
- (B1) 197962 Sprostowano błędy drukarskie w treści opisu: zastrzeżenia str. 6 w. 13 od dołu z „około 1°” na „około 7°”; opis str. 6 w. 11 od góry z „obszar rozporowy 10” na „obszar rozporowy 18”
- (B1) 197932 Sprostowano błąd drukarski na str.3 w zastrz.4 z „...1 albo 2, znamienne tym” na „...1 albo 2 albo3, znamienne tym”
- (B1) 197321 Postanowiono opis patentowy ponownie wydrukować ze względu na stwierdzone błędy drukarskie
- (B1) 197164 Postanowiono opis patentowy ponownie wydrukować ze względu na stwierdzone błędy drukarskie
- (B1) 198055 Postanowiono opis patentowy ponownie wydrukować ze względu na stwierdzone błędy drukarskie
- (B1) 198079 Postanowiono opis patentowy ponownie wydrukować ze względu na stwierdzone błędy drukarskie
- (B1) 198110 Sprostowano błędy drukarskie w treści opisu: str. 5 w. 15 od dołu z „półka (21)” na „półka (27)”; str. 5 w. 10 od dołu z „półkami (23, 27)” na „półkami (20, 27)”
- (B1) 198124 Postanowiono opis patentowy ponownie wydrukować ze względu na stwierdzone błędy drukarskie
- (B1) 198135 Sprostowano błędy drukarskie w treści opisu: str. 11 w. 4 od góry z „dysz natryskowych 53” na „dysz natryskowych 50”; str. 12 w. 14 od góry z „przelewu kleju 11” na „przelewu kleju 71”; str.13 w. 4 od dołu z „przepustnicą 315” na „przepustnicą 35”; str. 14 w.15 od góry z „zasobnika dozującego 31” na „zasobnika dozującego 3”; zastrz. str. 19 w. 9 od dołu z „dysz natryskowych (81,02)” na „dysz natryskowych (81,82)”
- (B1) 198201 Sprostowano błędy drukarskie w treści opisu: str. 7 w. 7 z „Bc12, BAK, itd.” na „Bc12, BAX, itd.”; str. 3 w. 12 z „Efl α , β ” na „Efl α , β ”; str. 20 w. 1 z „zastrz. 1” na „zastrz. 7”
- (B1) 198203 Sprostowano błąd drukarski w treści opisu: zastrzeżenie 8 z „według zastrz. 1” na „według zastrz. 7”
- (B1) 198212 Sprostowano błędy drukarskie w treści opisu: str. 3 w. 18 od dołu z „doprowadzenia metalu” na „doprowadzenia roztopionego metalu”; zastrz. 3 str. 4 w. 17 od dołu z „i integralną” na „z integralną”
- (B1) 198237 Sprostowano błąd drukarski w treści opisu: str. 8 Tabela 3, kolumna 4, wiersz 5 z „V901” na „V90I”
- (B1) 198258 Sprostowano błąd drukarski w treści opisu: str. 4 w. 11 od dołu z „10%” na „70%”
- (B1) 198259 Sprostowano błędy drukarskie w treści opisu: str.5 w. 18 z „wycięcie 1” na „wycię cie 7”; str. 5 w. 19 z „występy 36” na „występy 16”; str. 6 w. 14 od dołu, str. 6 w. 2 od dołu, str. 7 w. 2, w. 23 z „osi sztywnej 21” na „osi sztywnej 27” str. 7 w. 14 z „Oś sztywna 21” na „Oś sztywna 21”
- (B1) 198295 Sprostowano błędy drukarskie w treści opisu: str.2 w. 16 z „przywierający mi” na „przywierającymi”; str. 9 w. 8 (zastrz. 8) z „1,45 - \wedge 50%(C+N)” na „1,45 % (C+N)”
- (B1) 198331 Sprostowano błąd drukarski w treści opisu: str.4 w. 19i24 z „zbiornika zasilającego 1” na „zbiornika zasilającego 7”
- (B1) 198444 Sprostowano błąd drukarski w treści opisu: str. 4 w. 23, w. 25 z „końca lid” na „końca 11d”
- (B1) 198481 Sprostowano błąd drukarski w treści opisu: str. 4 w. 17 od dołu z „otworze 13 rygla 15” na „otworze 13 rygla 6”
- (B1) 198482 Sprostowano błąd drukarski w treści opisu: str. 7 w. 11 od dołu z „wylot 15” na „wylot 6”
- (B1) 198488 Sprostowano błędy drukarskie w treści opisu: str. 10 w. 25 z „pierścienia 5” na „pierścienia 8”; str.13 w.16 od dołu z „klin 1” na „klin 7,8;”; str. 20 w. 10 z „Zespół ślimak 35” na „Zespół ślimak 36”
- (B1) 198503 Sprostowano błąd drukarski na pierwszej stronie opisu patentowego (poz. 30) Pierwszeństwo z „27.10.1998, US, 09179,606” na „27.10.1998, US, 09/179605”
- (B1) 198526 Sprostowano błędy drukarskie w treści opisu: str. 29 w. 16(od dołu) z „1,1g metylotiolanu sodu” na „7,7g metylotiolanu sodu”; str. 63 w. 20(od dołu) z „kwasu 1-(+)-winowego” na „kwasu L-(+)-winowego”
- (B1) 198535 Sprostowano błędy drukarskie w treści opisu:zastrzeżenia str. 4 w. 4 od dołu z „kołnierza (7)” na „kołnierza łożyskowego (7); str. 5 w. 2 z „kołnierzem łożyskowym (1)” na „kołnierzem łożyskowym (7); str. 4 w. 5 od góry z „kołnier łożyskowy 1” na „kołnier łożyskowy 7”
- (B1) 198588 Sprostowano błędy drukarskie w treści opisu: str.5 w. 12 z „wyjście 31 gazu” na „wyjście 37 gazu”; str. 8 w. 1 z „dźwignia L2” na „dźwignia 12”
- (B1) 198612 Sprostowano błąd drukarski w treści opisu: zastrz. str. 7 punkt 8 z „Pokrywa według zastrz. 1” na „Pokrywa według zastrz. 7”
- (B1) 198645 Sprostowano błędy drukarskie w treści opisu: str. 2 pierwsze zdanie – wykreślić na końcu zdania „z tworzywa sztucznego”; str. 5 w. 19 od góry z „pierwsze owinięcie 520n jest o szerokości Ln” na „pierwsze owinięcie 5201 jest o szerokości L1”; str. 5 w. 17 od dołu z „mającą średnicę nominalną (PN)” na „mającą średnicę nominalną (DN)”
- (B1) 198683 Sprostowano błędy drukarskie w treści opisu: str. 5 tabela 1 kolumna 2 z „M” na „1,4”; str. 5 tabela 3 kolumna 1 z „MMM (μ m)” na „MMAD (μ m)”
- (B1) 198684 Sprostowano błędy drukarskie w treści opisu: str. 4 w. 29 (od dołu) z „zapas produktu mlecznego 7” na „zapas produktu mlecznego 1”; zastrz. str. 5 w. 7(od dołu) z „doprowadzenie strumienia 15” na „doprowadzenie strumienia 5”
- (B1) 198692 Sprostowano błąd drukarski w treści opisu: str. 3 w. 19 (od dołu) z „kątem a” na „kątem α ”
- (B1) 198738 Sprostowano błąd drukarski w treści opisu: str. 4 w. 14 (od dołu) z „Na fig.5 wspornik 1” na „wspornik 7”
- (B1) 198835 Sprostowano błędy drukarskie w treści opisu: str.7 w.20 (od dołu) z „z roli 11” na „z roli 19”; str. 8 w. 24(od dołu) z „trzy aplikatory 23 kleju” na „trzy aplikatory 29 kleju”
- (B1) 193881 Sprostowano błąd drukarski w treści opisu: str. 3 w. 20 od góry z „(cm H 2O 1/2/SLM)” na „(cm H2O)1/2/SLM”
- (B1) 198903 Sprostowano błędy drukarskie w treści opisu: str. 9 w. 4 z „Szerokość” na „Szerokość1g”; str.9 w.9 z „powierzchni” na „powierzchni15”; str. 10 w. 13 od dołu z „obejmowana” na „obejmowana 5”; str. 14 w. 29 z „grubość” na „grubość ei”; str. 16 w. 1 z „wewnętrznej 11” na „wewnętrznej (DI)”
- (B1) 198910 Postanowiono opis ponownie wydrukować ze względu na stwierdzone błędy drukarskie

H. OGŁOSZENIA

28

OŚWIADCZENIA O GOTOWOŚCI UDZIELENIA
LICENCJI (LICENCJA OTWARTA)

Patenty, prawa ochronne, prawa z rejestracji

Poniższe zestawienia zawierają kolejno: kod rodzaju patentu (prawa ochronnego), numer patentu (prawa ochronnego), datę zgłoszenia, numer i rok wydania Wiadomości Urzędu Patentowego, w którym ogłoszono o udzieleniu patentu (prawa ochronnego), wysokość opłaty licencyjnej (jeżeli uprawniony ją podał) i datę złożenia oświadczenia oraz tytuł wynalazku (wzoru użytkowego, wzoru przemysłowego) oraz nazwisko i imię (nazwę) uprawnionego z adresem.

PATENTY

(B1) 178521 1995 10 24 05/2000 (-) 2008 09 30
Sposób izolowania aztreonamu
Instytut Biotechnologii i Antybiotyków
02-516 Warszawa, ul. Starościńska 5

(B1) 184026 1996 01 03 08/2002 (-) 2008 09 30
Sposób otrzymywania spiropiperydylowych pochodnych ryfamycyny S oraz zawierająca je kompozycje farmaceutyczne
Instytut Biotechnologii i Antybiotyków
02-516 Warszawa, ul. Starościńska 5

(B1) 185978 1997 02 05 09/2003 (-) 2008 09 30
Sposób otrzymywania krystalicznego estru 1-acetoksyetylowego cefuroksymu
Instytut Biotechnologii i Antybiotyków
02-516 Warszawa, ul. Starościńska 5

(B1) 189124 1999 02 15 06/2005 (-) 2008 09 30
Sposób wytwarzania półsyntetycznej cefalosporyny
Instytut Biotechnologii i Antybiotyków
02-516 Warszawa, ul. Starościńska 5

(B1) 189508 1996 01 03 08/2005 (-) 2008 09 30
Sposób otrzymywania amorficznej postaci estru 1-acetoksyetylowego cefuroksymu
Instytut Biotechnologii i Antybiotyków
02-516 Warszawa, ul. Starościńska 5

(B1) 192443 1998 09 30 10/2006 (-) 2008.09.30
Sposób oznaczania zawartości odmian krystalograficznych kwasu 7-amino-3-/(2,5-dihydro-6-hydroksy-5-okso-1,2-triazyn-3-ylo)tiometylo/-3-cefemo-4-karboksyloowego w ich mieszaninach
Instytut Biotechnologii i Antybiotyków
02-516 Warszawa, ul. Starościńska 5

(B1) 192551 1996 01 03 11/2006 (-) 2008 09 30
Sposób otrzymywania amorficznej, trwałej postaci estrów i soli estrów cefetametatu przydatnej do otrzymywania form farmaceutycznych oraz środków farmaceutyczny
Instytut Biotechnologii i Antybiotyków
02-516 Warszawa, ul. Starościńska 5

(B1) 193406 1996 01 03 02/2007 (-) 2008 09 30
Sposób otrzymywania amorficznej, trwałej postaci soli cefetametatu, przydatnej do otrzymywania form farmaceutycznych oraz zawierający ją środek farmaceutyczny
Instytut Biotechnologii i Antybiotyków
02-516 Warszawa, ul. Starościńska 5

(B1) 195390 1999 10 18 09/2007 (-) 2008 09 30
Otrzymywanie estru 1-acetoksyetylowego cefuroksymu
Instytut Biotechnologii i Antybiotyków
02-516 Warszawa, ul. Starościńska 5

(B1) 196039 1998 11 19 11/2007 (-) 2008 09 30
Sposób wytwarzania związku 3-hydroksymetylocefemowego
Instytut Biotechnologii i Antybiotyków
02-516 Warszawa, ul. Starościńska 5

(B1) 197076 2001 10 29 02/2008 (-) 2008 10 30
Sposób i urządzenie do pobierania próbek ciekłych węglowodorów z podziemnych kawern magazynowych
Ośrodek Badawczo-Rozwojowy Górnictwa Surowców Chemicznych
Jednostka Badawczo-Rozwojowa
31-261 Kraków, ul. J. Wybickiego 7

(B1) 200435 2001 12 31 01/2009 (-) 2008 09 24
Sposób termostabilizacji powierzchni wymiany ciepła, w warunkach znacznych i zmiennych obciążeń cieplnych
Politechnika Świętokrzyska
25-314 Kielce, Al. Tysiąclecia Państwa Polskiego 7

(B1) 200501 2002 10 15 01/2009 (-) 2008 09 23
Terenowy pojazd kroczący
Mochnacki Andrzej
81-651 Gdynia, ul. Konwaliowa 10 m. 6

(B1) 200600 2003 11 12 01/2009 (-) 2008 09 03
Łata geodezyjna
Uniwersytet Przyrodniczy we Wrocławiu
50-375 Wrocław, ul. Norwida 25

(B1) 200601 2003 01 17 01/2009 (-) 2008 09 03
Sposób otrzymywania kwasu szczawiowego
Uniwersytet Przyrodniczy we Wrocławiu
50-375 Wrocław, ul. Norwida 25

PRAWA OCHRONNE

(Y1) 64229 2001 08 20 01/2009 (-) 2008 07 14
Wytłaczarka do tworzyw polimerowych
Politechnika Lubelska,
20-109 Lublin, ul. Bernardyńska 13

(Y1) 64257 1999 09 03 01/2009 (-) 2008 10 03
Stalowo-betonowy słup zespolony
Politechnika Świętokrzyska,
25-314 Kielce, Al. Tysiąclecia Państwa Polskiego 7

KOMUNIKAT

Urząd Patentowy Rzeczypospolitej Polskiej poszukuje kandydata na stanowisko aplikanta eksperckiego w Departamencie Zgłoszeń

Liczba lub wymiar etatu: 1

Główne obowiązki:

- prowadzenie badania formalnoprawnego międzynarodowych zgłoszeń patentowych,
- prowadzenie korespondencji ze zgłaszającymi w ramach czynności związanych z badaniem formalnoprawnym zgłoszeń.

Kandydat powinien posiadać kwalifikacje:

- wykształcenie wyższe prawnicze,
- biegła znajomość języka angielskiego w mowie i piśmie.

Wymagania pożądane:

- znajomość zagadnień dotyczących problematyki ochrony własności przemysłowej,
- znajomość kodeksu postępowania administracyjnego,
- umiejętność posługiwania się komputerem (Windows, Word),
- umiejętność dokonywania analizy porównawczej tekstów i jasnego formułowania wniosków,
- łatwość podejmowania decyzji,
- umiejętność pracy w zespole, komunikatywność i kreatywność.

Wymagane dokumenty i oświadczenia:

- kopia dowodu osobistego,
- odpis dyplomu ukończenia studiów,
- oświadczenie kandydata o korzystaniu w pełni z praw publicznych i o niekaralności za przestępstwo popełnione umyślnie,
- oświadczenie kandydata o wyrażeniu zgody na przetwarzanie danych osobowych do celów rekrutacji,
- życiorys,
- list motywacyjny.

Kopie innych dokumentów i oświadczeń:

- oświadczenie kandydata o wyrażeniu zgody na przeprowadzenie postępowania sprawdzającego, umożliwiającego dostęp do informacji niejawnych, zgodnie z przepisami ustawy z dnia 22 stycznia 1999 r. o ochronie informacji niejawnych (Dz. U. Nr 196 z 2005 r., poz. 1631),
- kopie świadectw pracy.

Oferty pracy należy przesłać do dnia 28 lutego 2009 roku pod adresem:

**Urząd Patentowy RP
Wydział Kadr i Szkolenia
Al. Niepodległości 188,
00-950 Warszawa**

Inne informacje:

Oferty odrzucone zostaną komisyjnie zniszczone.

Szczegółowe informacje można uzyskać pod. tel. (0-22) 579-00-67

KOMUNIKAT

Urząd Patentowy Rzeczypospolitej Polskiej poszukuje kandydata na stanowisko aplikanta eksperckiego w Departamencie Zgłoszeń

Liczba lub wymiar etatu: 1

Główne obowiązki:

- prowadzenie badania formalnoprawnego zgłoszeń przedmiotów ochrony własności przemysłowej,
- prowadzenie korespondencji ze zgłaszającymi w ramach czynności związanych z badaniem formalnoprawnym zgłoszeń.

Kandydat powinien posiadać kwalifikacje:

- wykształcenie wyższe, preferowane prawnicze,
- znajomość języka angielskiego, niemieckiego lub francuskiego w mowie i piśmie (co najmniej jednego na poziomie dobrym).

Wymagania pożądane:

- znajomość zagadnień dotyczących problematyki ochrony własności przemysłowej,
- znajomość kodeksu postępowania administracyjnego,
- umiejętność posługiwania się komputerem (Windows, Word),
- umiejętność dokonywania analizy porównawczej tekstów i jasnego formułowania wniosków,
- łatwość podejmowania decyzji,
- umiejętność pracy w zespole, komunikatywność i kreatywność.

Wymagane dokumenty i oświadczenia:

- kopia dowodu osobistego,
- odpis dyplomu ukończenia studiów,
- oświadczenie kandydata o korzystaniu w pełni z praw publicznych i o niekaralności za przestępstwo popełnione umyślnie,
- oświadczenie kandydata o wyrażeniu zgody na przetwarzanie danych osobowych do celów rekrutacji,
- życiorys,
- list motywacyjny.

Kopie innych dokumentów i oświadczeń:

- oświadczenie kandydata o wyrażeniu zgody na przeprowadzenie postępowania sprawdzającego, umożliwiającego dostęp do informacji niejawnych, zgodnie z przepisami ustawy z dnia 22 stycznia 1999 r. o ochronie informacji niejawnych (Dz. U. Nr 196 z 2005 r., poz. 1631),
- kopie świadectw pracy

Oferty pracy należy przesłać do dnia 28 lutego 2009 roku pod adresem:

**Urząd Patentowy RP
Wydział Kadr i Szkolenia
Al. Niepodległości 188,
00-950 Warszawa**

Inne informacje:

Oferty odrzucone zostaną komisyjnie zniszczone.

Szczegółowe informacje można uzyskać pod. tel. (0-22) 579-00-67

KOMUNIKAT

Urząd Patentowy Rzeczypospolitej Polskiej poszukuje kandydata na stanowisko aplikanta eksperckiego w Departamencie Rejestrów

Liczba lub wymiar etatu: 1

Główne obowiązki w ramach odbywanej aplikacji:

- przygotowywanie aktów administracyjnych (decyzji, postanowień, wezwań etc.) dotyczących postępowania rejestrowego, w tym analiza dokumentów pod względem zgodności z obowiązującymi normami prawnymi,
- prowadzenie korespondencji w zakresie postępowania rejestrowego,
- przygotowywanie decyzji i postanowień w ramach ponownego rozpatrzenia spraw.

Wymagania konieczne:

- wykształcenie wyższe magisterskie (preferowane prawo lub administracja),
- znajomość języka angielskiego na poziomie dobrym.

Wymagania pożądane:

- znajomość innego języka obcego (preferowany język francuski),
- znajomość przepisów dotyczących problematyki ochrony własności przemysłowej; ustawy –
– Prawo własności przemysłowej wraz z aktami wykonawczymi, Kodeksu postępowania administracyjnego, Ustawy o postępowaniu przed sądami administracyjnymi, Kodeksu spółek handlowych, Kodeksu cywilnego, Kodeksu postępowania cywilnego, ustawy –
– Prawo upadłościowe,
- zdolność szybkiej adaptacji do okresowych zmian zakresu obowiązków,
- umiejętność dobrej organizacji pracy na zajmowanym stanowisku,
- wysoka kultura osobista,
- umiejętność sprawnego posługiwania się komputerem (MS Office),
- umiejętność dokonywania analizy tekstów i formułowania wniosków,
- umiejętność samodzielnego podejmowania decyzji,
- predyspozycje do pracy w zespole, oraz kreatywność i komunikatywność.

Wymagane dokumenty i oświadczenia:

- kopia dowodu osobistego,
- odpis dyplomu ukończenia studiów,
- oświadczenie o korzystaniu w pełni z praw publicznych i o niekaralności za przestępstwo popełnione umyślnie,
- oświadczenie o wyrażeniu zgody na przetwarzanie danych osobowych do celów rekrutacji,
- życiorys,
- list motywacyjny.

Kopie innych dokumentów i oświadczeń:

- oświadczenie o wyrażeniu zgody na przeprowadzenie postępowania sprawdzającego, umożliwiającego dostęp do informacji niejawnych, zgodnie z przepisami ustawy z dnia 22 stycznia 1999 r. o ochronie informacji niejawnych (Dz. U. Nr 196 z 2005 r., poz. 1631),
- kopie świadectw pracy.

Oferty pracy należy przesłać do dnia 28.02.2009 roku pod adres:

**Urząd Patentowy RP
Wydział Kadr i Szkolenia
Al. Niepodległości 188/192
00-950 Warszawa**

Inne informacje:

Oferty odrzucone zostaną komisyjnie zniszczone.
Szczegółowe informacje można uzyskać pod. tel. (022) 579-00-67

KOMUNIKAT

Urząd Patentowy Rzeczypospolitej Polskiej poszukuje kandydatów na stanowisko aplikanta eksperckiego w Departamencie Badań Patentowych

Liczba lub wymiar etatu: 1

Główne obowiązki:

- wydawanie postanowień i decyzji o charakterze formalnoprawnym w sprawach zgłoszeń wynalazków i wzorów użytkowych,
- udzielanie konsultacji prawnych pracownikom departamentu i zgłaszającym oraz opinii prawnych,
- prowadzenie korespondencji ze zgłaszającymi w kwestiach prawnych.

Kandydat powinien posiadać kwalifikacje:

- wykształcenie wyższe prawnicze,
- znajomość języka angielskiego lub francuskiego w mowie i piśmie, w tym co najmniej jednego na poziomie dobrym.

Wymagania pożądane:

- znajomość zagadnień dotyczących problematyki ochrony własności przemysłowej,
- znajomość kodeksu postępowania administracyjnego,
- umiejętność posługiwania się komputerem (Windows, Word),
- umiejętność dokonywania analizy porównawczej tekstów i jasnego formułowania wniosków,
- łatwość podejmowania decyzji,
- umiejętność pracy w zespole, komunikatywność i kreatywność.

Wymagane dokumenty i oświadczenia:

- kopia dowodu osobistego,
- odpis dyplomu ukończenia studiów,
- oświadczenie kandydata o korzystaniu w pełni z praw publicznych i o niekaralności za przestępstwo popełnione umyślnie,
- oświadczenie kandydata o wyrażeniu zgody na przetwarzanie danych osobowych do celów rekrutacji,
- życiorys,
- list motywacyjny.

Kopie innych dokumentów i oświadczeń:

- oświadczenie kandydata o wyrażeniu zgody na przeprowadzenie postępowania sprawdzającego, umożliwiającego dostęp do informacji niejawnych, zgodnie z przepisami ustawy z dnia 22 stycznia 1999 r. o ochronie informacji niejawnych (Dz. U. Nr 196, poz. 1631),
- kopie świadectw pracy.

Oferty pracy należy przesłać do dnia 28 lutego 2009 roku pod adresem:

Urząd Patentowy RP
Wydział Kadr i Szkolenia
Al. Niepodległości 188
00-950 Warszawa

Inne informacje:

Oferty odrzucone zostaną komisyjnie zniszczone.

Szczegółowe informacje można uzyskać pod. tel. (0-22) 579-00-67

TABLE OF CONTENTS

PART II NOTICES OF RIGHTS GRANTED

A. Inventions	
1. Granted patents (from N° 200 397 to N° 200 744)	2
2. Translations of European Patents	35
3. Decisions on refusal to grant patents (taken after the publication of the particulars of the applications)	38
4. Decisions on discontinuance of the proceedings (taken after the publication of the particulars of the applications)	39
5. Decisions declaring the decisions on the grant of the patents lapsed	40
6. Entries and changes in the Patent Register (not published in other separate publications)	40
7. Decisions on the lapse of the supplementary of the protection rights	42
B. Utility models	
8. Granted rights of protection (from N° 64 215 to N° 64 258)	43
9. Decisions on refusal to grant rights of protection (take after the publication of the particulars of the application)	46
10. Decisions on discontinuance of the proceedings (taken after the publication of the particulars of the applications)	46
11. Decisions declaring the decisions on the grant of the rights of protection lapsed	46
12. Entries and changes in the Utility Model Register (not inserted in other separate publications)	46
13. Decisions on the lapse of rights of protection	47
C. Industrial designs	
14. Registration (from N° 13 457 to N° 13 550)	48
15. Entries and changes in the Industrial Designs Register (not published in other separate publications)	61
16. Decisions declaring the decisions on the grant of rights in registration lapsed	61
17. Decisions on the lapse of rights in registration	61
D. Trademarks	
18. Granted rights of protection for trademarks (from N° 207 461 to N° 208 900 and from N° 211 971 to N° 211 977)	62
19. Decisions on refusal to grant rights of protection (take after publication of the particulars of the application)	316
20. Decisions on discontinuance of the proceedings (taken after publication of the particulars of the application)	316
21. Decisions declaring the decisions on the grant of the rights of protection lapsed	317
22. Entries and changes in the Trademark Register (not published in other separate publications)	319
23. Decisions on the lapse of rights protection	351
24. Decisions on the change or reversal of the decisions (published in Wiadomości Urzędu Patentowego)	352
25. International registrations recognised in Poland	352
26. International registration in which a decision was taken on a definite refusal to recognise the protection in Poland	369
G. Rectifications of patent specifications and other specifications	
27. Patent specifications	374
H. Announcements	
28. Declarations of willingness to grant licences (open licences) - inventions, utility models, patents, rights of protection	376

PART III INFORMATION

Jurisdiction and explanations

Foreign regulations. Statistics. Miscellaneous

Corrections

(of announcements published in the Wiadomości Urzędu Patentowego)
